

CS 8000 TYXAL +

Centrale sirène 8 zones Radio



Guide d'installation

Avertissements

Nous vous recommandons de lire attentivement cette notice avant toute installation.

- L'autonomie indiquée est assurée pour une utilisation normale.
- Il est recommandé d'utiliser un clavier tactile avec écran (CLT 8000 TYXAL+) pour toutes les opérations de configuration de l'installation.

Lexique

RTC : Réseau Téléphonique Commuté.

Un transmetteur téléphonique RTC est connecté à la ligne téléphonique de votre habitation.

GSM : Global System for Mobile communications.

Un transmetteur téléphonique GSM est connecté à un réseau téléphonique sans fil.

Autoprotection : les produits sont protégés contre l'ouverture et l'arrachement.

Si un voleur tente d'ouvrir ou d'arracher un des produits, un message est envoyé à la centrale qui déclenche sa sirène interne et les avertisseurs de l'installation (sirène intérieure ou extérieure, transmetteur téléphonique). L'autoprotection est active en permanence, même lorsque le système est en arrêt. Elle ne génère le hurlement de la sirène extérieure que si le système est en marche. Il est possible de la désactiver via un clavier tactile CLT 8000 TYXAL+.

Pour ouvrir un produit, vous devez impérativement passer le système en mode Maintenance.

SOS discret : la fonction «SOS discret» nécessite la présence d'un transmetteur téléphonique. Elle permet d'alerter l'extérieur à l'insu d'un éventuel agresseur par un appel discret.

SOS sonore : la fonction «SOS sonore» permet d'alerter immédiatement le voisinage en déclenchant à la fois un appel téléphonique via un transmetteur ainsi qu'un hurlement des avertisseurs associés.

Mode Maintenance : Le mode Maintenance permet d'effectuer les opérations de mise en service, de maintenance et de diagnostic. Pour accéder à ce mode, le système doit être en arrêt.

Le passage de la centrale en mode Maintenance se fait avec un clavier (tactile ou simple), une télécommande ou un lecteur de badges.

Mode Ajout produit : Ce mode permet d'associer de nouveaux produits au système. Il est accessible uniquement via le mode Maintenance.

Code restreint : un code utilisateur peut être de type restreint, c'est à dire qu'il ne donne accès qu'aux commandes Marche et Arrêt des zones auxquelles il est associé (ex : personnel d'entretien, livraison,...).

Bips problème : Ils signalent, par une série de bips, qu'une action est refusée. Vous devez consulter les événements sur le clavier tactile (menu Info) pour connaître la nature du problème.

Bips de mise en garde : Ils signalent, par une série de bips espacés, qu'une alarme ou qu'une marche automatique est imminente. Passé le délai de mise en garde, la centrale pourra hurler.



: Symbole signalant que l'opération décrite par la notice est à effectuer en mode Maintenance.

Sommaire

1. Comment fonctionne votre système d'alarme ?	6
1.1 Présentation	6
1.2 Les produits de la gamme.....	7
1.3 Les fonctions domotiques	9
1.4 La transmission radio X3D	10
1.5 La surveillance du système	10
1.6 L'autoprotection	10
1.7 L'autonomie	10
1.8 L'immunité au brouillage radio	10
1.9 Les codes d'accès	11
1.10 La norme EN 50131.....	11
1.11 Le fonctionnement par zone indépendante	12
2.1 Emplacement de la centrale.....	14
2.2 Fixation.....	14
3. Mise en service avec un clavier tactile CLT 8000 TYXAL+	15
3.1 Première mise en service.....	15
3.2 Mode maintenance	16
3.2.1 Entrée en mode maintenance.....	16
3.2.2 Sortie du mode maintenance.....	16
3.2.3 Simplifiez-vous la mise en service	17
3.3 Ajouter des produits	18
3.3.1 Associer un produit de la gamme alarme	18
3.3.2 Sortir du mode «Ajout produit».....	19
3.4 Codes d'accès (Créer - Modifier - Supprimer).....	20
3.4.1 Généralités	20
3.4.2 Créer ou modifier un code à partir du code installateur.....	21
3.4.3 Niveaux d'accès des codes utilisateur	21
3.4.4 Modifier un code utilisateur à partir du code utilisateur.....	21
3.5 Personnaliser l'installation	22
3.5.1 Réglage de l'horloge.....	22
3.5.2 Choix de la langue.....	22
3.5.3 Téléchargement.....	22
3.5.4 Programmation hebdomadaire.....	23
3.5.5 Version logicielle.....	23
3.5.6 Partenaire.....	23
3.5.7 Nommer les produits.....	25
3.5.8 Activer/ désactiver l'autoprotection	26
3.5.9 Délai d'entrée sur les détecteurs intrusion (déclenchement immédiat/retardé)	26
3.5.10 Eclairage des touches.....	26
3.5.11 Bips de touche.....	27
3.5.12 Luminosité de l'écran	27
3.5.13 Etat du système.....	27
3.5.14 Sensibilité des touches	27
3.5.15 Niveaux sonores.....	28
3.5.16 Délai de sortie de l'installation	29
3.5.17 Dernière issue.....	29
3.5.18 Confirmation ON/OFF	30
3.5.19 Sirène maintenance	30
3.5.20 Anti-brouillage	31
3.5.21 Gestion des défauts.....	31
3.5.22 Créer les numéros d'appel.....	32
3.5.23 Modifier ou effacer un numéro d'appel	33
3.5.25 Appels entrants	35
3.5.26 Aide vocale	35
3.5.27 Appel Maintenance.....	36
3.5.28 Alertes proches SMS.....	36
3.5.29 Carte SIM.....	37
3.5.30 Vie privée.....	37

Sommaire

3.6 Gestion des zones.....	38
3.6.1 Affecter un produit à une zone (1 à 8).....	38
3.6.2 Nommer la zone.....	38
3.6.3 Consulter les zones.....	39
3.6.4 Supprimer un produit d'une zone.....	39
3.6.5 Supprimer une zone.....	40
3.6.6 Associer une zone à la fonction pré-alarme.....	40
3.6.7 Créer une zone commune.....	41
3.6.8 Affecter un code d'accès restreint à une zone.....	41
3.7 Fonction Carillon.....	42
3.8 Tester l'installation.....	42
3.8.1 Testez un détecteur (DO, MDO, DOI PVC, DOS, DMB, DMBD, DMDR, DME, DMBE, DVR TYXAL+).....	42
3.8.2 Testez un détecteur DMBV TYXAL+.....	43
3.8.3 Tester les avertisseurs (sirènes Si ou SEF TYXAL+, centrale CS 8000 TYXAL+, transmetteur téléphonique TTRTC TYXAL+, TTGSM, Tydom 2.0).....	43
3.8.3 Tester un détecteur de chocs DCP TYXAL+ ou un détecteur technique DCS, DF ou DU TYXAL+.....	44
3.8.4 Test en conditions réelles.....	44
3.9 Activer/Désactiver un produit.....	46
4. Mise en service sans clavier tactile CLT 8000 TYXAL+.....	47
4.1 Première mise en service.....	47
4.2 Mode maintenance.....	48
4.2.1 Entrée en mode maintenance.....	48
4.2.2 Sortie du mode maintenance.....	49
4.3 Ajouter un produit.....	50
4.3.1 Etape 1 : Passer la centrale en mode maintenance.....	50
4.3.2 Etape 2 : Passer la centrale en mode «Ajout produit».....	50
4.3.3 Etape 3 : Valider sur le produit à associer.....	51
4.3.4 Etape 4 : Sortir du mode «Ajout produit».....	52
4.4 Codes d'accès (Créer - Modifier - Supprimer).....	53
4.4.1 Généralités.....	53
4.4.2 Créer un code utilisateur.....	53
4.4.3 Modifier un code d'accès.....	54
4.4.4 Supprimer un code d'accès utilisateur.....	54
4.4.5 Supprimer tous les codes d'accès.....	55
4.5 Personnaliser les produits.....	55
4.5.1 Délai d'entrée sur les détecteurs intrusion (déclenchement immédiat/retardé).....	55
4.6 Gestion des zones.....	56
4.6.1 Affecter un produit à une zone (1 à 8) à partir d'un clavier simple CLS 8000 TYXAL+.....	56
4.6.2 Affecter un produit à une zone (1 ou 2) à partir d'une télécommande TL 2000 TYXAL+.....	57
4.6.3 Affecter un produit à une zone (1 ou 2) à partir d'un lecteur de badges LB 2000 TYXAL+.....	57
4.7 Tester l'installation.....	58
4.7.1 Testez un détecteur (DO, MDO, DOI PVC, DOS, DMB, DMBD, DMDR, DME, DMBE, DVR TYXAL+).....	58
4.7.2 Tester les avertisseurs (sirènes Si TYXAL+ ou SEF TYXAL+, centrale CS 8000 TYXAL+, transmetteur téléphonique TTRTC TYXAL+, TTGSM, Tydom 2.0).....	58
4.7.3 Test de la portée radio et du bon fonctionnement d'un produit.....	58
5. Configurer un clavier extérieur CLE 8000 TYXAL+.....	59
5.1 Configurer le type d'automatisme piloté.....	59
5.2 Associer le clavier à un automatisme.....	59
5.3 Personnaliser le(s) code(s) d'accès pour la commande d'automatisme.....	59
6. Configurer une télécommande TL 2000 TYXAL+.....	60
6.1 Configurer les touches 1 et 2.....	60
6.2 Associer les touches 1 et 2 à un récepteur automatisme.....	61

7. Fonction vidéo.....	62
7.1 Associer la fonction vidéo au système	62
8. Associer des fonctions domotiques	64
8.1 Associer un récepteur automatisme (Ex. : TYXIA 6410)	64
8.2 Associer un récepteur volets roulants (Ex.: TYXIA 5730)	64
8.3 Associer un moteur volet roulant radio TYMOOV	65
8.4 Vous souhaitez commander l'ouverture des volets roulants en cas de détection de fumée	65
9. Associer un répéteur REP TYXAL+	66
10. Supprimer des produits ou des codes d'accès	67
10.1 A partir de la centrale CS 8000 TYXAL+	67
10.1.1 Supprimer les organes de commande	67
10.1.2 Supprimer tous les produits sauf les sirènes	67
10.1.3 Supprimer tous les produits.....	67
10.1.4 Supprimer les codes d'accès.....	67
10.2 A partir d'un clavier tactile CLT 8000 TYXAL+	68
10.2.1 Supprimer un produit.....	68
10.2.2 Supprimer tous les produits sauf la sirène extérieure	68
10.2.3 Supprimer tous les produits.....	68
11. Retour à la configuration usine (Initialisation)	69
11.1 Initialiser la centrale CS 8000 TYXAL+.....	69
11.2 Initialiser le clavier tactile CLT 8000 TYXAL+	69
11.3 Initialiser une télécommande TL 2000 TYXAL+	69
11.4 Initialiser un clavier simple CLS 8000 TYXAL+.....	69
11.5 Initialiser un lecteur de badges LB 2000 TYXAL+.....	70
11.6 Initialiser un clavier extérieur CLE 8000 TYXAL+.....	70
11.6.1 Suppression de l'association au système d'alarme	70
11.6.2 Suppression de l'association radio aux automatismes	70
11.7 Initialiser un détecteur de mouvement.....	70
11.8 Initialiser un détecteur d'ouverture.....	71
11.9 Initialiser un transmetteur téléphonique TTRTC TYXAL+, TTGSM ou Tydom 2.0	71
11.9.1 Initialisation des codes d'accès.....	71
11.9.2 Initialisation totale du transmetteur	71
11.10 Initialiser un détecteur de coupure secteur	72
11.11 Initialiser une sirène extérieure.....	72
11.12 Initialisation totale à partir d'un clavier tactile	72
11.13 Initialiser un détecteur technique	72
12. Voyants, touches et signalisations sonores	73
12.1 Fonctionnement des voyants.....	73
12.2 Fonctionnement des touches	73
12.3 Signalisations sonores.....	74
13. Remplacement des piles.....	75
14. Caractéristiques techniques.....	77
15. Aide	79

1. Comment fonctionne votre système d'alarme ?

1.1 Présentation

Le système d'alarme permet de surveiller une habitation à l'aide de détecteurs d'intrusion (infrarouge, double technologie ou détecteurs d'ouverture...) et de détecteurs de défauts techniques (fumée, eau, coupure secteur...).

La mise en marche ou arrêt du système se fait par l'intermédiaire d'une télécommande, d'un clavier ou d'un lecteur de badges, d'un transmetteur téléphonique, selon la programmation hebdomadaire d'un clavier tactile ou avec un smartphone ou une tablette via l'application Tydom.

L'alarme est signalée :

- par la sirène interne de la centrale,
- et/ou par une sirène associée (intérieure ou extérieure),
- et/ou à l'aide d'un transmetteur associé, vers un autre téléphone ou un télésurveilleur,

Le système fonctionne entièrement sur piles. Il dispose d'une autonomie de 10 ans (sous conditions d'utilisation).

Il est possible de piloter à distance son installation d'alarme et domotique (jusqu'à 5 automatismes, 4 scénarios, 1 voie de chauffage) à partir d'un transmetteur téléphonique ou de l'application Tydom (voir notice du transmetteur).

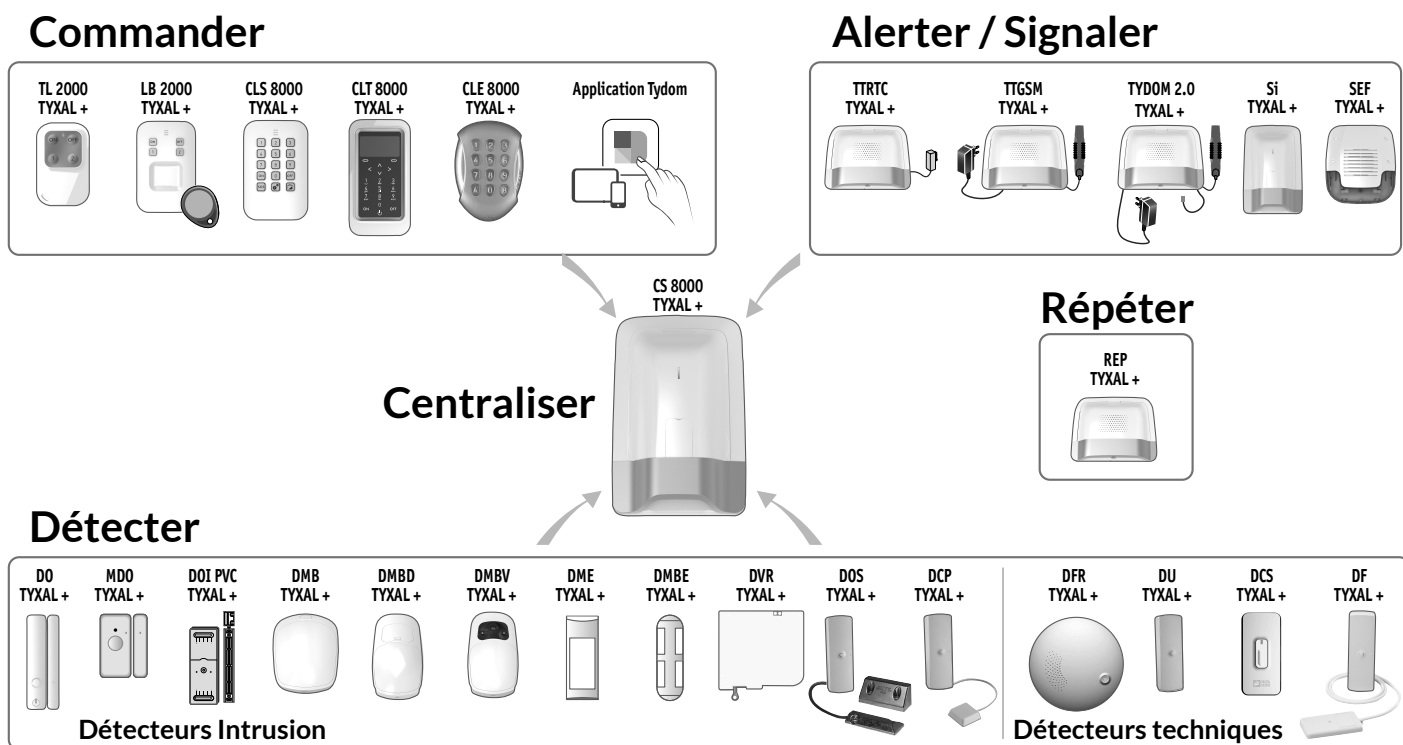

1.2 Les produits de la gamme

Nombre max. de produits pour une installation :

Vous pouvez installer jusqu'à 50 produits (détecteurs intrusion, détecteurs techniques, sirènes, claviers ou télécommandes).

Certains types de produits sont limités en nombre : 1 transmetteur téléphonique (TTRTC TYXAL+, TTGSM ou Tydom 2.0), 4 détecteurs de mouvement vidéo (DMBV TYXAL+) et 1 répéteur (REP TYXAL+).

Clavier tactile avec écran CLT 8000 TYXAL+

Complément indispensable à la centrale, il permet toutes les actions de gestion de l'installation.

Installé sur un mur, il vous informe de l'état du système.

Avec son code d'accès, il permet la mise en marche ou en arrêt, total ou par zone, du système.

Il indique les derniers événements intervenus, la température intérieure et extérieure (si une sirène extérieure est associée à la centrale) et permet la personnalisation du système.



Clavier simple CLS 8000 TYXAL+ et lecteur de badges LB 2000 TYXAL+

Installés au mur, ils permettent la mise en marche ou en arrêt, total ou par zone, du système.



Télécommande 4 touches TL 2000 TYXAL+

Permet la mise en marche ou en arrêt, total ou par zone, du système.

Deux touches (1 et 2) peuvent être configurées pour la commande de l'alarme par zone, le déclenchement d'un SOS discret ou sonore ou la commande d'automatismes (exemple : porte de garage).



Détecteurs de mouvement DMB, DMBD, DMBV, DMDR, DME ou DMBE TYXAL+

Installés sur un mur ou sur une ouverture (DMDR), ils déclenchent toute personne en mouvement dans la pièce où ils sont installés et le signalent à la centrale.



Détecteurs d'ouverture DO, MDO, DOI PVC, DOS, DCP ou DVR TYXAL+

Installés sur une ouverture (porte ou fenêtre), ils signalent toute intrusion à la centrale.



Détecteurs techniques DFR, DU, DF ou DCS TYXAL+

Ils signalent tout défaut technique à la centrale :

détection de fumée, fuite d'eau, coupure secteur, ...



Transmetteurs téléphoniques TTRTC TYXAL+, TTGSM ou Tydom 2.0

Associés à la centrale, ils déclenchent un cycle d'appels en cas d'événement sur l'installation.



1. Comment fonctionne votre système d'alarme ?

Sirène extérieure SEF TYXAL+

En cas d'intrusion, sa forte puissance sonore alertera le voisinage.

Pour faciliter le repérage visuel, elle est équipée d'un flash. Elle est conçue pour être installée à l'extérieur de votre habitation, sur un mur par exemple.



Sirène intérieure Si TYXAL+

En cas d'intrusion, sa forte puissance sonore fera fuir le cambrioleur.



Répéteur REP TYXAL+

Utilisé dans le cas où la propagation radio peut être altérée (distance, environnement perturbé, nature des cloisons, ...), il permet de répéter le signal radio jusqu'aux produits distants.



Moteur de volet roulant (avec détection d'obstacle)

Permet, en cas de tentative d'effraction sur le volet, de le signaler à la centrale.

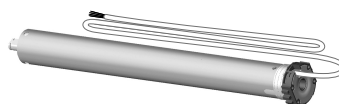

Tydom 4000, Tydom 1.0 ou 2.0, Application Tydom

Permet de mettre en marche ou en arrêt le système, par zone ou total, et de consulter les événements survenus sur l'installation.

Exemple d'installation

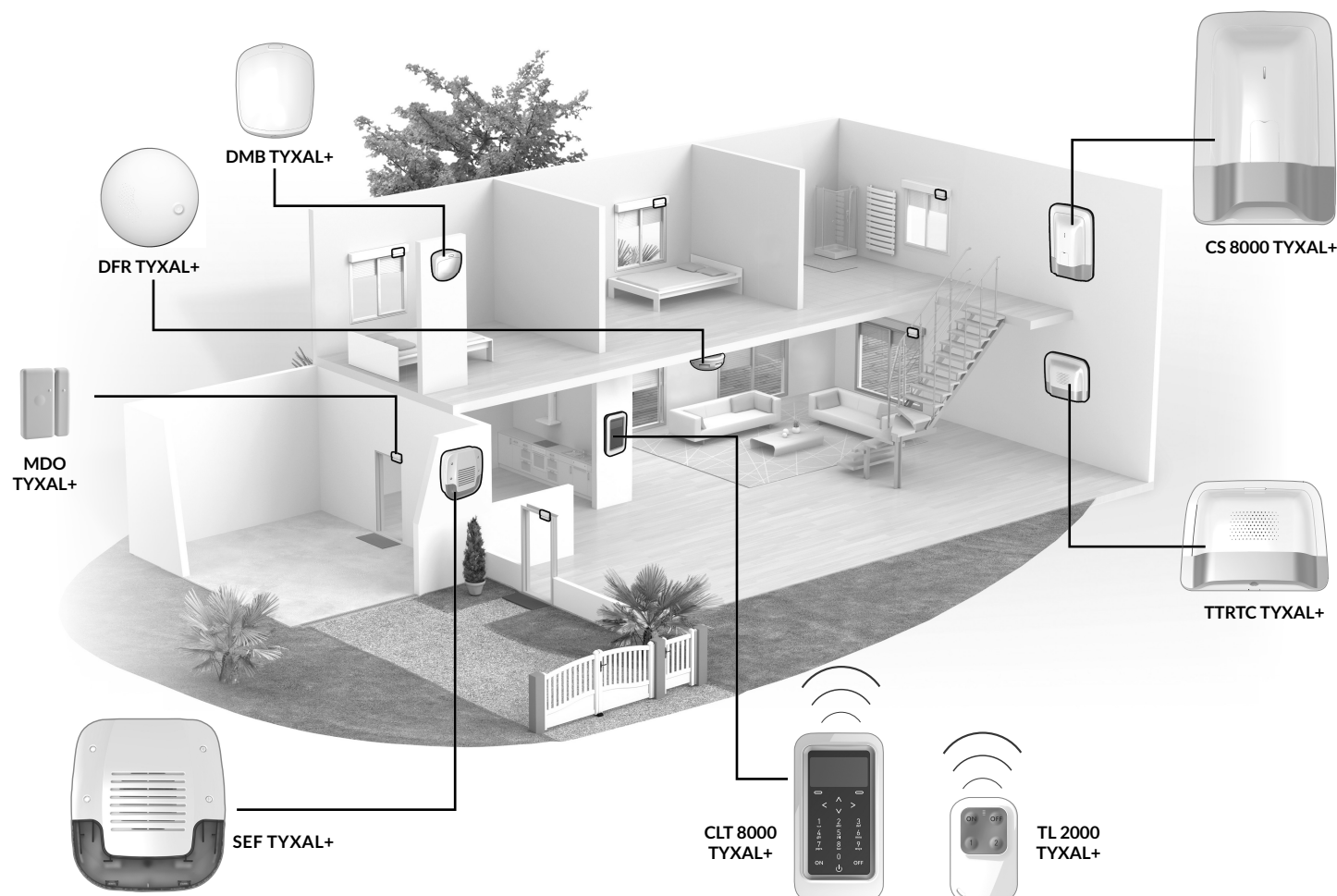

1.3 Les fonctions domotiques

Les fonctions domotiques permettent de combiner l'application «Alarme» avec les autres applications de type «Thermique» ou «Automatisme».

Exemples

- Vous souhaitez mettre le chauffage en arrêt en cas d'ouverture d'une fenêtre :

Les détecteurs d'ouverture peuvent être associés, par exemple, à un gestionnaire d'énergie de type CALYBOX 2020 WT, TYBOX 2010 WT ou 2020 WT.

- Vous souhaitez reporter les alarmes, l'état du système ou les mises en marche ou arrêt du système via un éclairage déporté :

Vous pouvez associer un récepteur TYXIA 6410.

- Vous souhaitez commander l'ouverture des volets roulants en cas de détection de fumée

ou

vous souhaitez que les volets se ferment automatiquement à la mise en marche du système d'alarme :

Vous pouvez associer des récepteurs volets roulants TYXIA ou un moteur radio X3D.

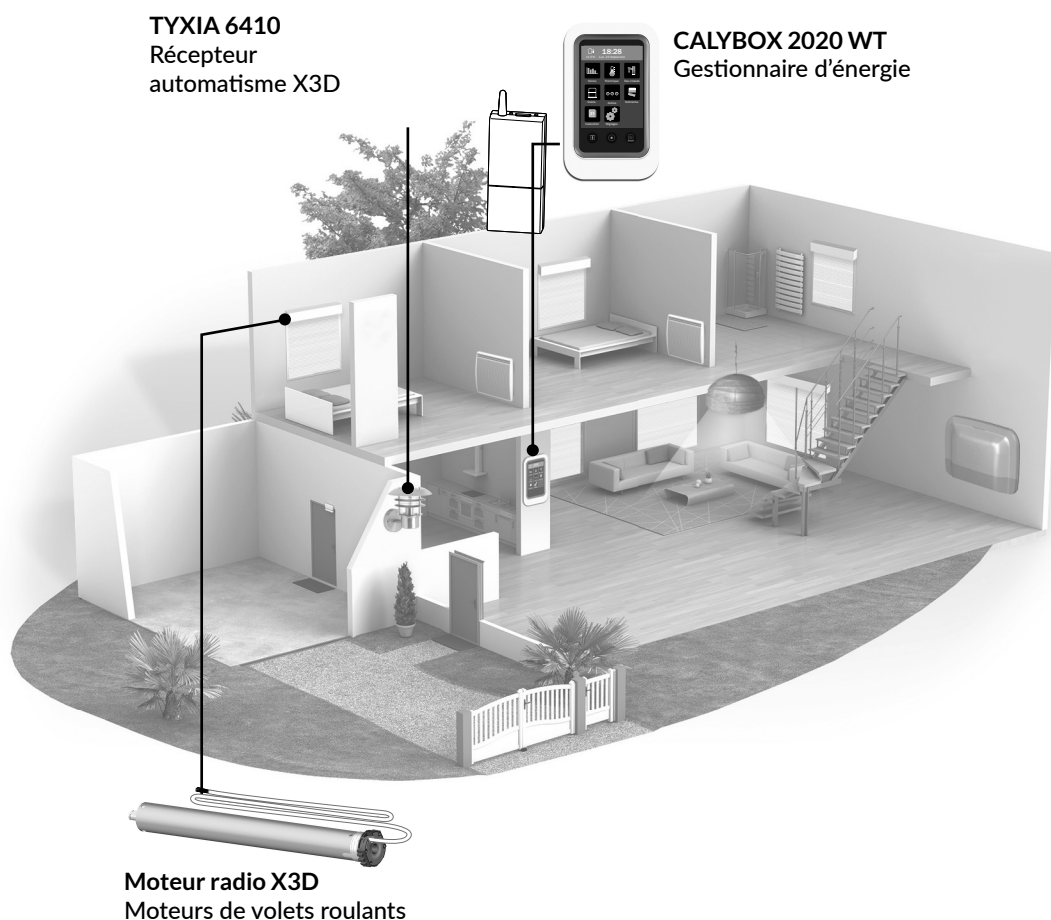

1. Comment fonctionne votre système d'alarme ?

1.4 La transmission radio X3D

La transmission radio X3D, utilisée par l'alarme, permet aux produits du système de communiquer entre eux sur deux fréquences : 868,95 MHz et 868,30 MHz.

Deux modes de propagation différents, c'est l'assurance que l'information envoyée par les détecteurs arrivera jusqu'à la centrale, quel que soit l'environnement.

La portée radio de chaque produit du système est de 200 à 300 mètres en champ libre.

Le protocole X3D est le langage utilisé par les produits pour communiquer entre eux. Il garantit une transmission numérique sécurisée et la compatibilité du système avec tous les produits utilisant le protocole X3D.

Pour éliminer les risques de fraude par recopie du code radio, chaque ordre de marche et d'arrêt du système utilise un message crypté différent.

La sécurité des messages envoyés par les produits est garantie par un code unique attribué en usine pour chacun des produits (plus d'1 million de possibilités).

Important :

- les ondes radio traversent les murs, mais perdent de la puissance en fonction des matériaux utilisés,
- vous devez être vigilant tout spécialement quand les ondes doivent traverser des murs en béton épais ou des structures métalliques,
- la portée radio peut donc être réduite à quelques dizaines de mètres dans l'habitat.

1.5 La surveillance du système

La supervision

Pour être sûr que tous les produits du système sont en état de fonctionnement, la gamme est surveillée en permanence.

Régulièrement, chaque produit envoie à la centrale un message radio pour confirmer son bon fonctionnement.

Si la centrale ne reçoit plus de message d'un produit, elle déclenche un défaut "supervision".

Dès que vous utiliserez un clavier ou une télécommande, la centrale signalera le problème par un bip problème.

1.6 L'autoprotection

Les produits de la gamme alarme TYXAL+ sont protégés contre les tentatives de sabotage (sauf les télécommandes, les détecteurs d'ouverture MDO, DOI PVC TYXAL+ et les détecteurs techniques) :

- protection contre l'ouverture et l'arrachement intempestifs pour les détecteurs, les claviers, la centrale, les sirènes et les transmetteurs téléphoniques.
- protection contre l'ouverture pour le DU et DCP TYXAL+.

Si un voleur tente d'ouvrir ou d'arracher un des produits, un message est envoyé à la centrale qui déclenche sa sirène interne et avertit les avertisseurs de l'installation (sirène intérieure ou extérieure, transmetteur téléphonique).

L'autoprotection est active en permanence, même lorsque le système est en arrêt.

Il est possible de la désactiver via un clavier tactile CLT 8000 TYXAL+.

Pour ouvrir les produits sans déclencher d'alarme, vous devez mettre la centrale en mode maintenance.

1.7 L'autonomie

Le système d'alarme DELTA DORE est alimenté par piles.

Il est conçu pour fonctionner 10 ans (sous conditions d'utilisation) sans avoir besoin de les remplacer.

1.8 L'immunité au brouillage radio

Le système d'alarme DELTA DORE possède une fonction de détection de signal de brouillage.

En cas de tentative de brouillage, un message est mémorisé dans l'historique.

1.9 Les codes d'accès

Les codes d'accès (6 chiffres) sont enregistrés dans la centrale d'alarme. Vous configurez les codes d'accès une seule fois avec le clavier tactile CLT 8000 TYXAL+ et les autres produits (claviers ou transmetteurs) reconnaissent ces codes automatiquement. Vous n'avez plus besoin de paramétrer les codes sur chaque produit.

Nous vous recommandons de garder confidentiel vos codes d'accès (6 chiffres).

Évitez les codes tels que «date de naissance» ou séries de chiffres facile à reproduire «222222», «234567»,...

Vous disposez de :

- 1 code «installateur» (123456 à la mise en service). **Nous vous recommandons vivement de modifier ce code.**
- 10 codes «utilisateurs» (ou «restreints») à 6 chiffres, qui permettent les actions de commande et quelques actions de configuration.

Vous devez impérativement en créer au moins un.

- Le code installateur permet toutes les actions de commande et de configuration du système.
A partir du code installateur, vous pouvez créer ou supprimer tous les codes (utilisateur et installateur).
- Le code utilisateur permet les actions de commande et quelques actions de configuration.
Il peut être modifié par l'utilisateur.
- Code restreint : un code utilisateur peut être de type restreint, c'est à dire qu'il ne donne accès qu'aux commandes marche et arrêt des zones auxquelles il est associé (ex : personnel d'entretien, livraison,...).

1.10 La norme EN 50131

Le système d'alarme DELTA DORE est conforme à la norme européenne EN 50131 et vous garantit qualité et fiabilité :

- EN50131-1, EN50131-3 Grade 2
- EN50130-5, Classe Environnementale II

1. Comment fonctionne votre système d'alarme ?

1.11 Le fonctionnement par zone indépendante

Les zones permettent de protéger une partie de l'habitat. La gestion de ces zones est totalement indépendante. Une ou plusieurs zones peuvent être en marche en même temps (exemple : zones garage et étage en marche, zone rez-de-chaussée en arrêt).

- Une fois les détecteurs de l'installation associés, vous pouvez les organiser en zones de fonctionnement (jusqu'à 8 zones).
Une zone n'est active que si au moins un détecteur lui est affecté,
Un détecteur ne peut appartenir qu'à une seule zone,
Un détecteur qui ne serait pas affecté à une zone spécifique se retrouve dans la zone dite «zone autre».
- Avec la télécommande ou le lecteur de badges, vous pouvez mettre en marche les zones 1 et 2.
Un clavier (CLS 8000 TYXAL+ ou CLT 8000 TYXAL+) vous permettra de piloter jusqu'à 8 zones.
- Vous pouvez affecter à chaque zone un code d'accès restreint.

• Protection périmétrique

Assurée par des détecteurs d'ouverture, elle prévient des risques d'intrusion par les issues (portes, fenêtres). Elle vous permet de protéger votre habitation même en cas de présence (exemple 1 : la nuit, exemple 2 : un animal domestique est présent). Vous pouvez attribuer une zone à la protection périmétrique.

Protection périmétrique

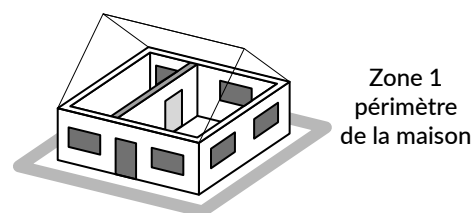

• Avec un garage séparé

Prévoyez une zone pour le garage.

Protection d'un garage séparé

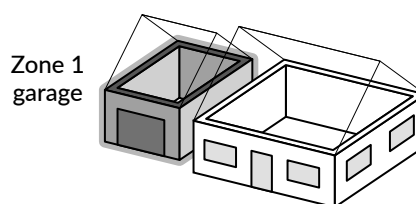

• Avec une habitation à plusieurs étages

Prévoyez une zone par étage :

- un sous-sol avec un garage et l'habitation à l'étage
- un rez de chaussée utilisé le jour et des chambres à l'étage.
- une habitation à l'étage et un magasin dessous...

Protection d'un étage le jour et du rez de chaussée la nuit

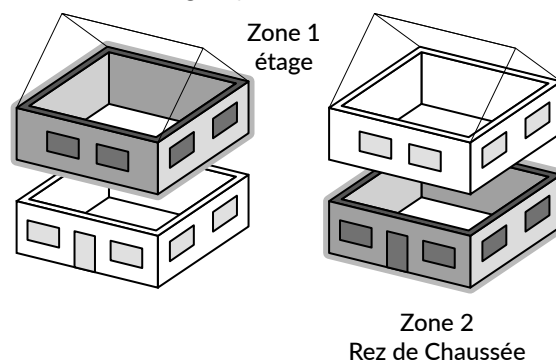

• Zone pré-alarme

Associée à un détecteur, la zone pré-alarme permet de dissuader en cas de tentative d'intrusion.

Exemple : Un détecteur extérieur signale une présence à la centrale qui déclenchera une signalisation sur la sirène extérieure (visuelle et/ou sonore).

Les détecteurs associés à une zone pré-alarme sont automatiquement passés en déclenchement immédiat.



• Zone commune

La zone commune est directement dépendante de l'état des autres zones.

Elle passe :

- en marche quand toutes les zones se mettent en marche.
- en arrêt quand au moins une zone se met en arrêt.

Exemple : une plate-forme de bureaux.

Les zones 1 et 4 sont en marche.

Les zones 2, 3, 5, 6, 7 sont en arrêt.

La zone commune est en arrêt.

A la fermeture des bureaux, lorsque le dernier occupant met sa zone en marche, la zone commune se met automatiquement en marche.

A l'ouverture des bureaux lorsque le premier occupant met sa zone en arrêt, la zone commune se met automatiquement en arrêt.

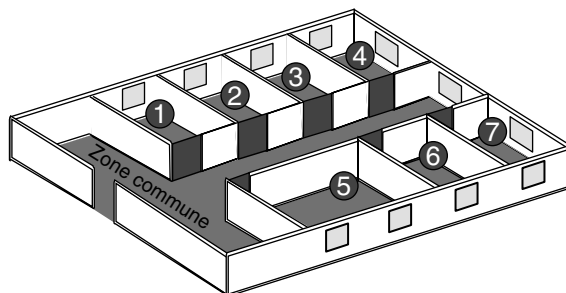
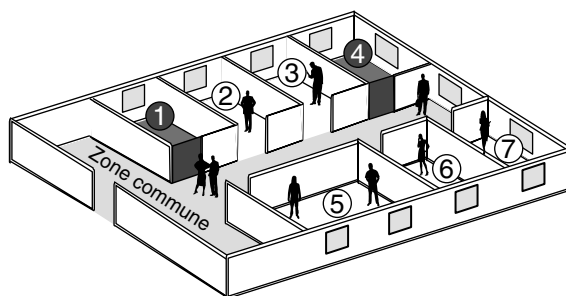

• Zone Autre

Un détecteur qui ne serait pas affecté à une zone spécifique se retrouve automatiquement dans une zone dite «Autre».

Elle vous permet donc d'identifier un détecteur qui n'aurait pas été affecté à une zone.

Exemple : votre installation est divisée en 2 zones de surveillance.

Si vous affectez les premiers produits à la zone 1, les autres produits se retrouvent affectés automatiquement à la zone «Autre».

A l'affectation des produits à la zone 2, la zone «Autre» disparaîtra.

2. Installation de la centrale

2.1 Emplacement de la centrale

- Sur une surface plane, avec suffisamment d'espace autour pour l'installation et l'ouverture de la trappe piles.
- Au milieu du système et placé en hauteur pour une meilleure liaison radio (éviter les sous-sols).
- Dans un endroit dégagé pour une dispersion optimale du son de la sirène intégrée.
- Dans un endroit difficilement localisable par un intrus mais accessible à l'utilisateur.
- Dans un endroit protégé par un détecteur de mouvement infrarouge.
- Éloignée d'au moins 2 mètres de tout autre émetteur radio.

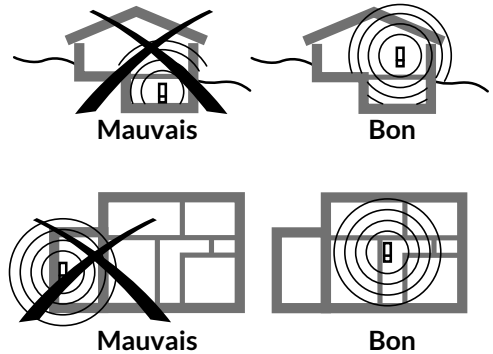

2.2 Fixation

1 Séparez les éléments

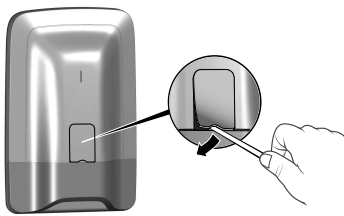

Enlevez la protection



Dévissez

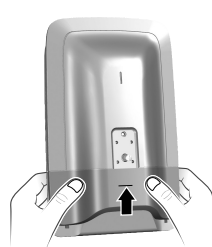

Séparez le socle du reste de la centrale en poussant vers le haut et en tirant vers vous.

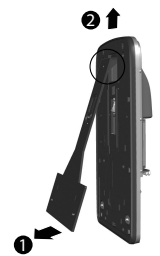

Séparez la centrale du socle.

2 Mettez en place le support de fixation au mur

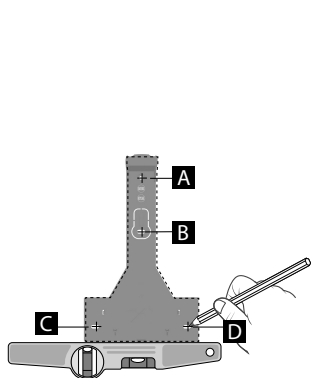

Tracez et percez les trous (A, B, C et D)

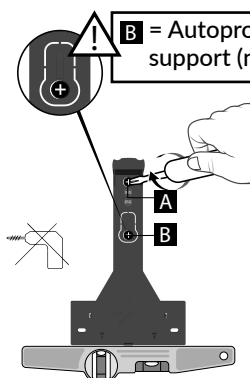

Fixez au mur (vis A et B) le support de fixation (ne pas mettre les vis C et D à cette étape).

B = Autoprotection à l'arrachement. Attention à ne pas détériorer cette partie du support (nécessaire à l'autoprotection). Vissez avec précaution.

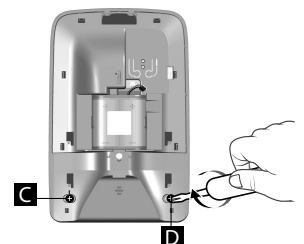

Remontez le socle sur la patte de fixation et fixez-le avec les vis (C et D).

3 Connectez le bloc-pile

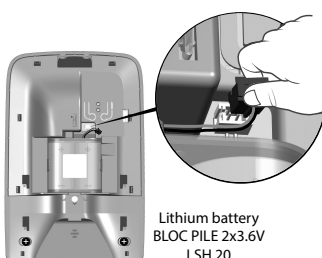

Lithium battery
BLOC PILE 2x3.6V
LSH 20

Si la centrale n'est associée à aucun produit, les voyants A et B clignotent.

3. Mise en service avec un clavier tactile CLT 8000 TYXAL+

Si vous n'avez pas de clavier tactile CLT 8000 TYXAL+ sur votre installation, reportez-vous directement au Chapitre 4.

3.1 Première mise en service

A la première mise sous tension, la centrale est en «Mode Maintenance» et en attente d'enregistrement d'un premier organe de commande (Clavier tactile CLT 8000 TYXAL+).

Avant toute manipulation, vous devez «réveiller» l'affichage en appuyant sur la touche .

Attention : L'écran n'est pas tactile. Pour toute manipulation, appuyez sur les touches du clavier tactile.



Etape 1 : Connectez le bloc-piles en respectant son sens.

Etape 2 : Choisissez la langue

Etape 3 : Ajoutez le clavier tactile CLT 8000 TYXAL+ à la centrale

- Appuyez 5 secondes sur la touche ON du clavier.
- Le clavier envoie la demande d'association à la centrale.
 - La centrale émet un bip et confirme l'association par le message «Action validée».
 - Le clavier vous propose de rentrer la date et l'heure.

L'enregistrement du premier produit fait passer la centrale en mode «ajout produit». Vous pouvez ensuite enregistrer d'autres produits (voir § «Ajouter des produits»).

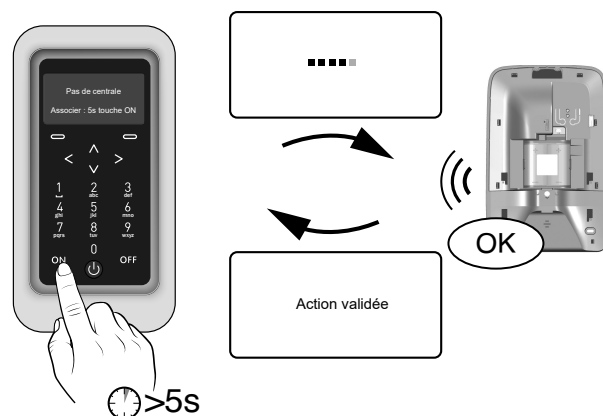

Etape 4 : Refermez le boîtier de la centrale

La fermeture de la centrale n'entraîne pas la sortie du mode Maintenance.



3. Mise en service avec un clavier tactile CLT 8000 TYXAL+

Le mode Maintenance permet d'effectuer les opérations de mise en service, de maintenance et de diagnostic.

3.2 Mode maintenance

3.2.1 Entrée en mode maintenance

- Avant de passer la centrale en mode maintenance, le système doit être en arrêt (OFF).
- La centrale ne peut être passée en mode maintenance qu'à partir d'un produit déjà associé.
- Le passage en mode maintenance déclenche automatiquement un hurlement bref de la sirène interne de la centrale ainsi qu'un cycle d'appel transmetteur (demandé par la norme EN-50131).
- Il n'est pas utile d'ouvrir la centrale.
- Le voyant rouge de la centrale clignote tant que la centrale est en maintenance.

1 Appuyez sur la touche  pour réveiller le clavier.

2 Tapez le code installateur (123456, par défaut) et validez par OK.

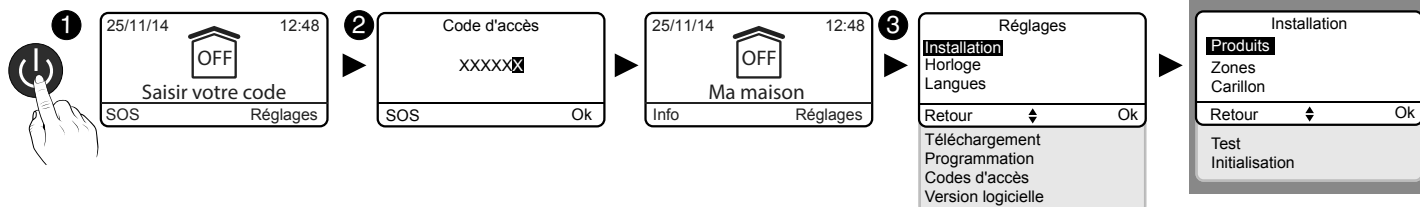

3 Appuyez sur **Régler**, puis sélectionnez le menu : **Installation > Produits**

3.2.2 Sortie du mode maintenance

- Les produits doivent être fermés (pas d'autoprotection en cours).
- Sortie automatique au bout de 15 minutes sans action.

A partir de l'écran «Quitter le mode maintenance ?» :

- Appuyez sur Oui, puis Retour.
L'écran d'accueil s'affiche.
Le système n'est plus en mode maintenance.

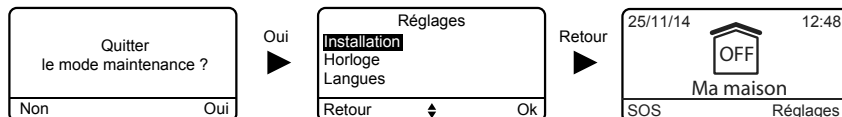

- Appuyez sur Non, puis Retour.
L'écran d'accueil affiche que le mode maintenance est toujours actif.



A partir de l'écran d'accueil indiquant «Maintenance»:

- Appuyez sur la touche OFF.
L'écran d'accueil s'affiche.
Le système n'est plus en mode maintenance.

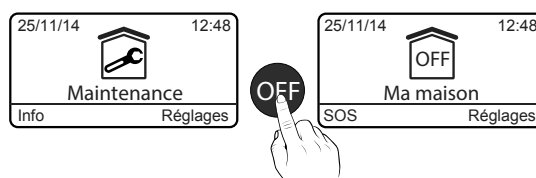

3.2.3 Simplifiez-vous la mise en service

- **Désactivation des signalisations du mode maintenance**

Le passage en mode maintenance déclenche automatiquement un hurlement bref de la sirène interne de la centrale ainsi qu'un cycle d'appel transmetteur.

Pour éviter des signalisations répétées, lors de la mise en service du système, vous pouvez momentanément désactiver la sirène Maintenance et l'appel Maintenance en vous reportant aux chapitres concernés (§ Personnaliser l'installation).

Attention : veillez à bien réactiver la sirène Maintenance et l'appel Maintenance après la mise en service.

Rappel : pour garantir la certification NF&A2P, la sirène maintenance et l'appel Maintenance doivent être activés.

- **Clavier tactile CLT 8000 TYXAL+ nomade**

Le clavier tactile CLT 8000 TYXAL+ peut vous suivre dans toutes vos actions de mise en service.

Séparez-le de son support de fixation murale et désactivez son autoprotection (§ Personnaliser l'installation).

Attention : veillez à bien réactiver l'autoprotection après la mise en service.

Rappel : pour garantir la certification NF&A2P, l'autoprotection doit être activée.



3. Mise en service avec un clavier tactile CLT 8000 TYXAL+

- La centrale doit être en mode maintenance.
- La centrale doit avoir au moins un clavier tactile associé.
- Pour associer les produits au système, ils doivent être à leur emplacement définitif (EN 50131).

3.3 Ajouter des produits

3.3.1 Associer un produit de la gamme alarme

- 1 Tapez le code installateur (123456, par défaut) et validez par OK.

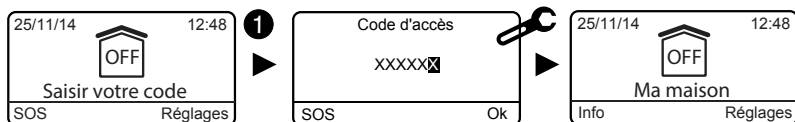

- 2 Appuyez sur **Réglages**, sélectionnez le menu : **Installation > Produits**, puis validez par OK.
Le voyant de la centrale est allumé rouge.

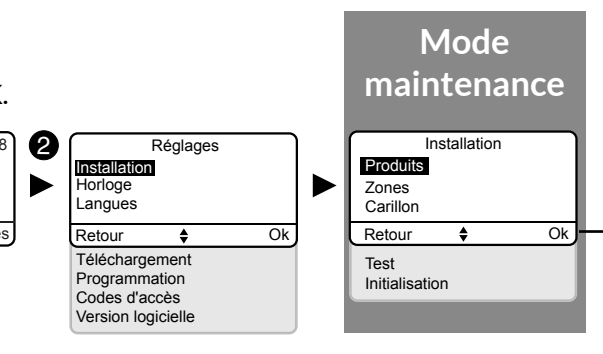



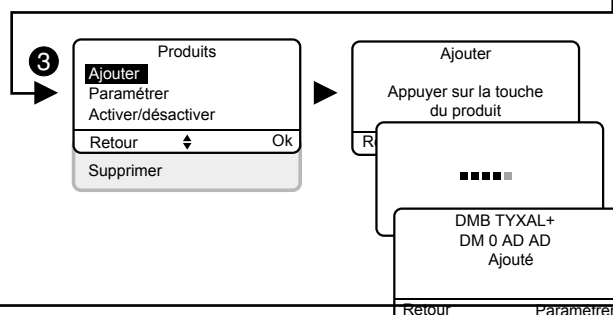



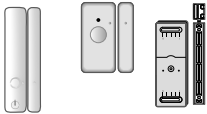
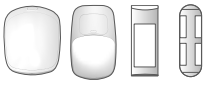

- 3 Sélectionnez «Ajouter», puis validez par OK.



- 4 Validez sur le(s) produit(s) à associer :

Télécommande TL 2000 TYXAL+		
Clavier simple CLS 8000 TYXAL+		
Lecteur de badges LB 2000 TYXAL+		
Clavier extérieur CLE 8000 TYXAL+		Appuyez 5 secondes sur la touche ON. Le voyant s'allume rouge, puis vert pour valider l'action. La centrale émet un bip.
Clavier tactile avec écran CLT 8000 TYXAL+		Appuyez sur pour réveiller l'affichage, puis 5 secondes sur ON lorsque l'écran affiche : «Pas de centrale associée». La centrale émet un bip. L'écran du CLT affiche : Action validée, puis «Téléchargement».
Badge		Le lecteur de badges doit être associé à la centrale. Appuyez simultanément pendant 5 secondes sur les touches ON et 1 du lecteur. Le voyant rouge s'allume. Posez le badge sur le lecteur avant 5 secondes. Le voyant vert s'allume pour valider l'action. La centrale émet un bip.

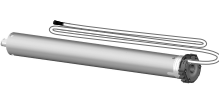
Transmetteur téléphonique TTRTC TYXAL+, TTGSM, Tydom 2.0		Appuyez brièvement sur la touche externe (T1) du transmetteur. <i>Le transmetteur émet un bip à l'appui sur la touche, puis un 2ème bip pour confirmer l'association. La centrale émet un bip.</i>
Détecteurs intrusion DO, MDO, DOI PVC TYXAL+		Appuyez brièvement sur la touche du produit. <i>Le voyant clignote à l'appui sur la touche, puis clignote une 2nde fois pour confirmer l'association. La centrale émet un bip.</i>
Détecteurs de mouvement DMB, DMBD, DME, DMBE TYXAL+		
Détecteur technique DCS TYXAL+		
Sirène extérieure SEF TYXAL+		
Détecteur de mouvement vidéo DMBV		
Détecteur de mouvement rideau DMDR		Appuyez brièvement sur la touche T1 du détecteur. <i>Le détecteur émet un bip, puis un second pour confirmer l'association. La centrale émet un bip.</i>
Sirène Si TYXAL+		Appuyez brièvement sur la touche 1 de la sirène. <i>Le voyant s'allume rouge, puis vert pour valider l'action. La centrale émet un bip.</i>
Détecteurs intrusion DOS, DCP, DVR TYXAL+		Appuyez brièvement sur la touche du produit. <i>L'émetteur émet un bip. La centrale émet un bip.</i>
Détecteurs techniques DU, DF, DFR TYXAL+		Appuyez brièvement sur la touche du produit. <i>Il émet un bip. La centrale émet un bip.</i>
Répéteur REP TYXAL+		Pour associer un répéteur (reportez-vous au Chapitre «Associer un répéteur»).
Moteur volet roulant (mode intrusion)		Vous devez associer la centrale au moteur (reportez-vous au Chapitre «Associer un moteur»), puis associer le mode anti-intrusion du moteur à la centrale (voir notice du moteur).
Pour tout autre produit des gammes thermique ou automatisme, reportez-vous à leur notice.		

- 5 La centrale valide l'association par un bip.
L'identifiant du produit associé s'affiche sur l'écran
(exemple : DMB TYXAL+).
- 6 Vous pouvez personnaliser le produit (nommer,
déclenchement immédiat/retardé...) en vous reportant
au Chapitre «Personnaliser votre produit».

Si la centrale émet une série de bips, reportez-vous au
Chapitre «Aide».

3.3.2 Sortir du mode «Ajout produit»

Vous pouvez sortir du mode «Ajout produit» par appuis successifs
sur la touche Retour.

3. Mise en service avec un clavier tactile CLT 8000 TYXAL+

3.4 Codes d'accès (Créer - Modifier - Supprimer)

3.4.1 Généralités

Les codes d'accès (6 chiffres) sont enregistrés dans la centrale d'alarme. Vous configurez les codes d'accès une seule fois avec le clavier tactile CLT 8000 TYXAL+ et les autres produits (claviers ou transmetteurs) reconnaissent ces codes automatiquement. Vous n'avez pas besoin de paramétrer les codes sur chaque produit.

Vous disposez de :

- 1 code «installateur» (123456 à la mise en service). **Nous vous recommandons vivement de modifier ce code.**
- 10 codes «utilisateurs» (ou «restreints»). **Vous devez impérativement en créer au moins un.**

- Le code installateur permet toutes les actions de commande et de configuration du système.
A partir du code installateur, vous pouvez créer ou supprimer tous les codes (utilisateur et installateur).
Il peut mettre le système en arrêt seulement si celui-ci a été mis en marche via un code installateur.
- Le code utilisateur permet les actions de commande et quelques actions de configuration.
Il peut être modifié par l'utilisateur.
Il existe 2 niveaux d'accès «Simple» et «Avancé» (voir tableau ci-dessous).
Le code utilisateur «Simple» est conforme aux exigences de la norme EN 50131.
- Code restreint : un code utilisateur peut être de type restreint, c'est à dire qu'il ne donne accès qu'aux commandes ON et OFF des zones auxquelles il est associé (ex : personnel d'entretien, livraison,...).
- Il faut avoir créé des zones pour pouvoir créer des codes restreints.
- Avec le menu «Supprimer tous», tous les codes «utilisateur» sont supprimés et le code «installateur» est initialisé à sa valeur par défaut (123456).
- Pour modifier un code «utilisateur» à partir du code installateur, vous devez d'abord le supprimer, puis le recréer.

Si vous avez un clavier tactile (ex : CLT 8000 TYXAL+) sur votre installation, il est recommandé de l'utiliser pour toute modification ou création des codes d'accès.

Saisie de code erroné : Le clavier se bloque pendant 90 secondes après 5 tentatives de saisie de code erroné.
Si les saisies de code erroné se multiplient (21 maximum), un cycle d'alarme sera déclenché.

Actions possibles	Code utilisateur Simple	Code utilisateur Avancé
Choix de la langue	X	X
Réglage de l'horloge (Date, heure, ...)	X	X
Téléchargement	X	X
Programmation		X
Modifier / nommer un code d'accès utilisateur	X	X
Activer/Désactiver un produit	X	X
Nommer un produit	X	X
Modifier les niveaux sonores		X
Réglage de la luminosité de l'écran du CLT8000	X	X
Réglage de l'éclairage des touches du CLT8000	X	X
Activer/Désactiver les bips des touches du CLT8000	X	X
Nommer les zones	X	X
Programmer les numéros d'appel		X
Appels entrants (Double appel / Nombre de sonneries)	X	X
Alertes proches SMS	X	X
Carte SIM (codes PIN / PUK)		X
Activer/Désactiver l'aide vocale (transmetteur)	X	X

3.4.2 Créer ou modifier un code à partir du code installateur

- 1 Tapez le code installateur (123456, par défaut) et validez par OK.
- 2 Appuyez sur Réglages, sélectionnez le menu : Code d'accès, puis validez par OK.

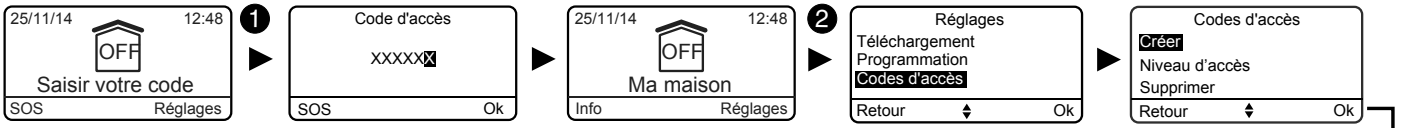

- 3 Pour créer un code, sélectionnez le menu : Créer > ..., puis validez par OK.

- Code installateur : tapez le code installateur et nommez-le, puis validez par OK.

- Code utilisateur : tapez le code utilisateur et nommez-le, puis validez par OK.

- Code restreint : sélectionnez un code utilisateur existant ou créez un nouveau code (en le nommant), puis affectez-le à une (ou plusieurs) zone(s), puis validez par OK.

- 4 Pour supprimer un code ou tous les codes (5), sélectionnez le menu «Supprimer» ou «Supprimer tous», puis validez par Oui..

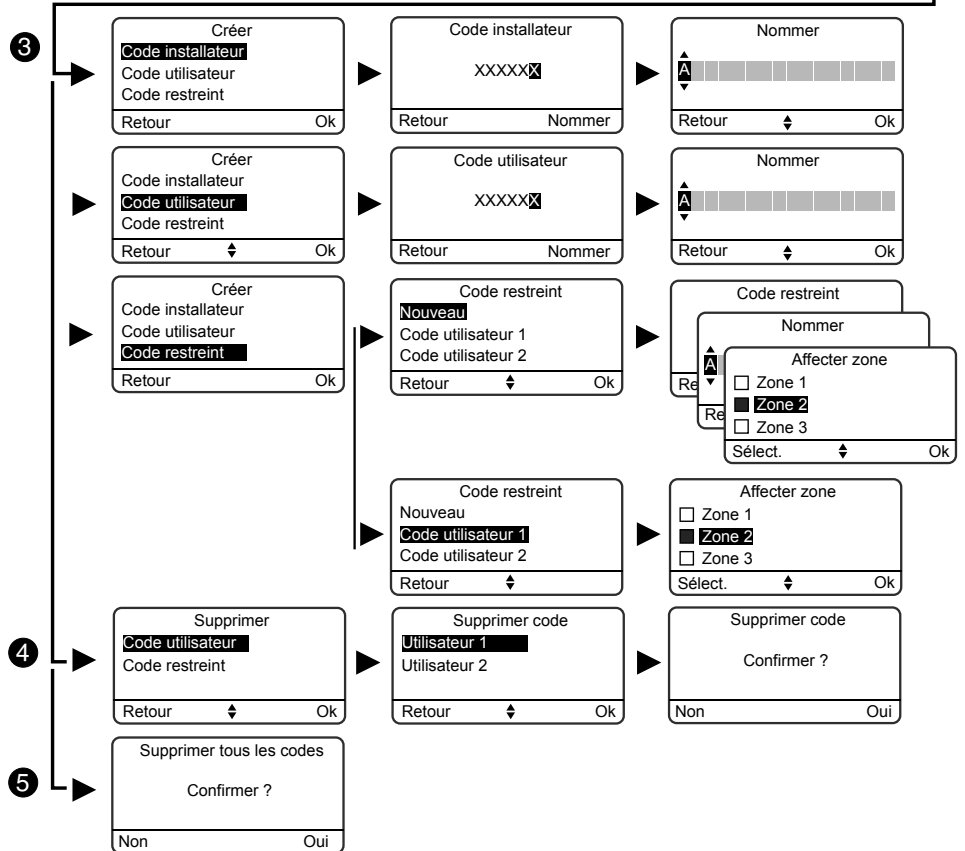

3.4.3 Niveaux d'accès des codes utilisateur

Il existe 2 niveaux d'accès : «Simple» et «Avancé».
Le niveau «Avancé» permet plus de réglages à l'utilisateur (voir tableau ci-contre).

- 1 Tapez le code installateur (123456, par défaut) et validez par OK.
- 2 Appuyez sur Réglages, sélectionnez le menu : Code d'accès > Niveau d'accès puis validez par OK.



- 3 Sélectionnez «Simple» ou «Avancé»
- 4 Validez par OK.

3.4.4 Modifier un code utilisateur à partir du code utilisateur

- 1 Tapez le code utilisateur et validez par OK.
- 2 Appuyez sur Réglages, sélectionnez le menu : Code d'accès > Modifier, puis validez par OK.

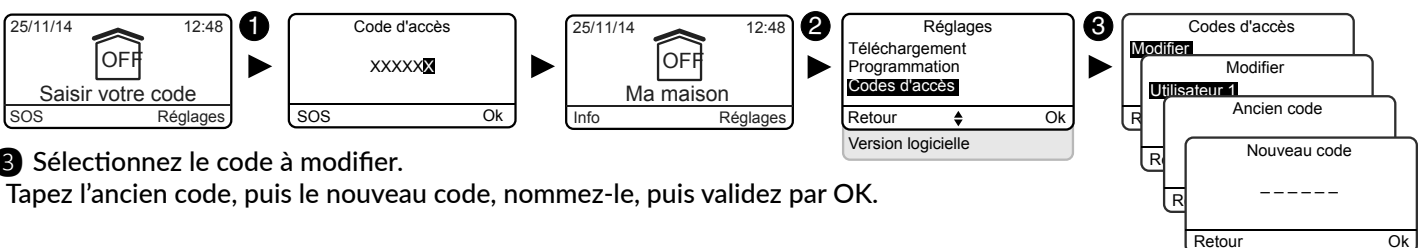

- 3 Sélectionnez le code à modifier.
Tapez l'ancien code, puis le nouveau code, nommez-le, puis validez par OK.

3. Mise en service avec un clavier tactile CLT 8000 TYXAL+

3.5 Personnaliser l'installation

3.5.1 Réglage de l'horloge

- 1 Tapez le code installateur (123456, par défaut) et validez par OK.
- 2 Appuyez sur Réglages, sélectionnez le menu : Horloge, puis validez par OK.

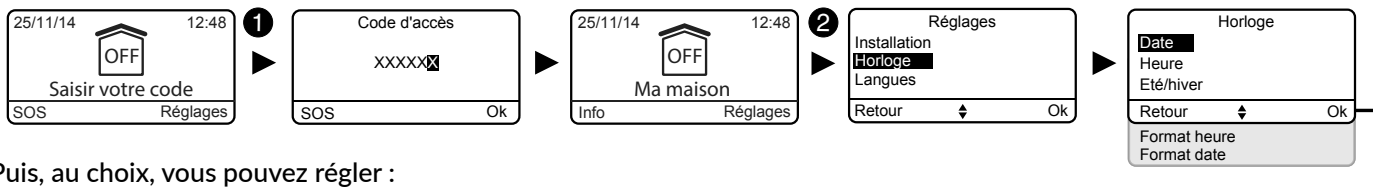

Puis, au choix, vous pouvez régler :

- la date et l'heure (3),
- le passage automatique heure d'été / hiver (4) (activé par défaut)
- le format d'affichage de l'heure (5) (24h ou AM/PM)
- le format d'affichage de la date (6), puis validez par OK.

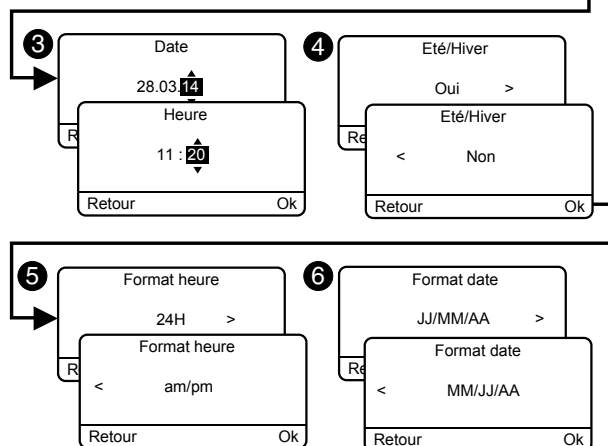

3.5.2 Choix de la langue

Si vous avez un transmetteur téléphonique sur l'installation, le choix de la langue est directement reporté dans le transmetteur.

- 1 Tapez le code installateur (123456, par défaut) et validez par OK.
- 2 Appuyez sur Réglages, sélectionnez le menu : Langues, puis validez par OK.

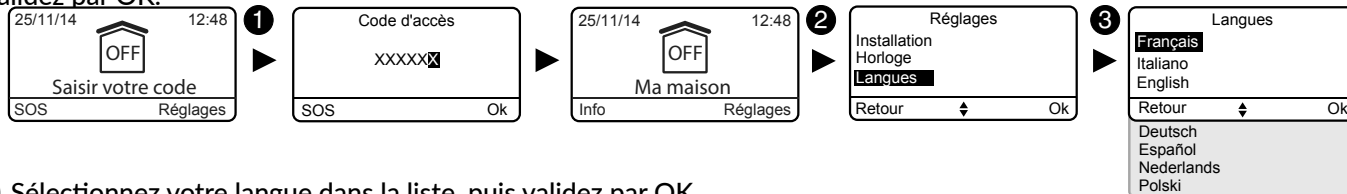

- 3 Sélectionnez votre langue dans la liste, puis validez par OK.

3.5.3 Téléchargement

Le clavier est mis à jour automatiquement.
Ce menu vous permet de forcer un téléchargement pour mettre à jour le clavier tactile instantanément avec les informations mémorisées par la centrale (par exemple, suite à une série de modifications de l'installation).

- 1 Tapez le code installateur (123456, par défaut) et validez par OK.

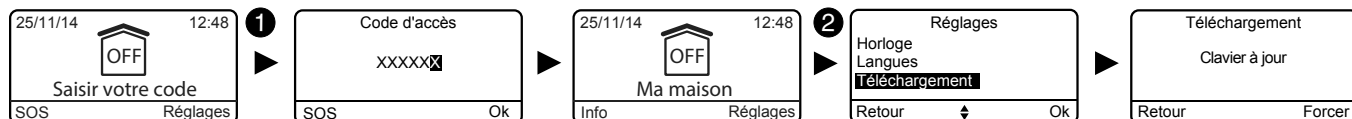

- 2 Appuyez sur Réglages, sélectionnez : Téléchargement, puis validez par OK.

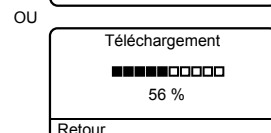

3.5.4 Programmation hebdomadaire

La programmation permet d'automatiser les mises en marche/arrêt de votre système.

Exemples :

- Vous souhaitez protéger votre rez-de-chaussée chaque nuit. Programmez l'heure de mise en marche automatique.
- Dans une entreprise, vous souhaitez mettre le système en arrêt automatiquement chaque matin avant l'arrivée du personnel et mettre en marche automatiquement chaque soir après le travail.

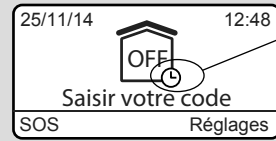

Marche automatique activée

1 Tapez le code installateur (123456, par défaut) et validez par OK.

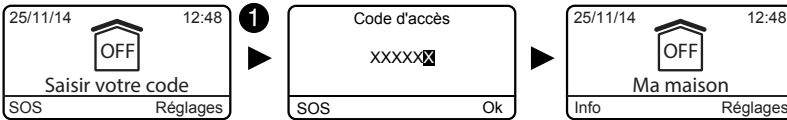

2 Appuyez sur **Réglages**, sélectionnez le menu : **Programmation**, puis validez par OK.

3 Programmez, pour un jour donné, les horaires de mise en marche ou arrêt (6 maximum), puis validez par OK.

4 Il est possible de copier le programme d'un jour sur un autre. Validez par OK.

5 La programmation hebdomadaire ainsi créée peut être appliquée à une zone spécifique ou à l'ensemble de l'installation (Total). Validez par OK.

6 La programmation peut être suspendue par le menu «Activer/Désactiver». Validez par OK.

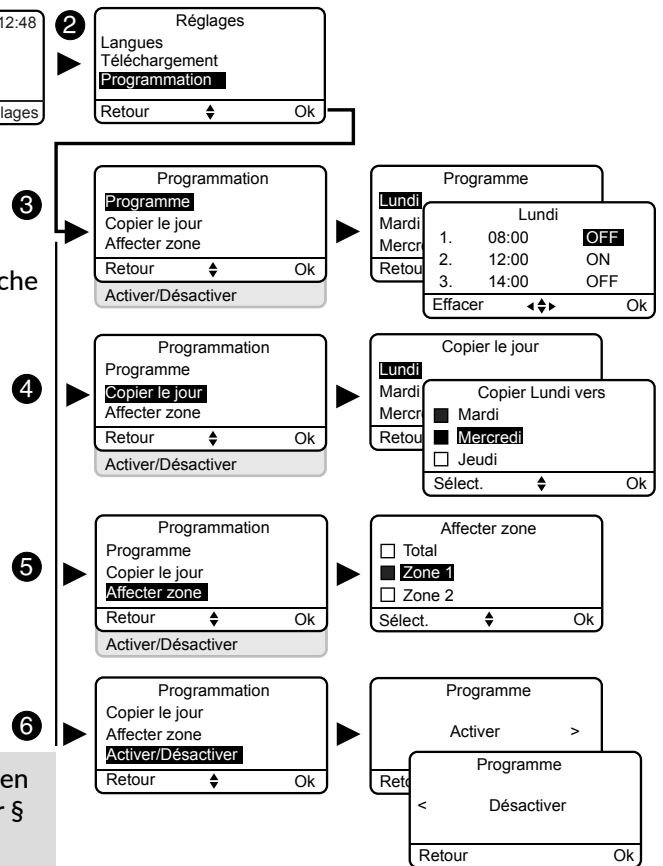

Une mise en marche automatique est précédée de bips de mise en garde. Ces bips peuvent être désactivés via le clavier tactile (voir § «Niveaux sonores»).

De même, si vous avez un transmetteur téléphonique sur votre installation, l'aide vocale vous signalera la mise en marche automatique. Vous pouvez désactiver cette aide vocale (voir § «Aide vocale»).

3.5.5 Version logicielle

1 Tapez le code installateur (123456, par défaut) et validez par OK.

2 Appuyez sur **Réglages**, sélectionnez le menu : **Version logicielle**, puis validez par OK.

La version logicielle s'affiche.

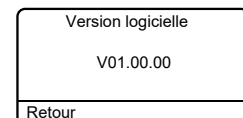

3.5.6 Partenaire

Ce menu vous permet de savoir si votre système d'alarme est activé avec un service partenaire

1 Tapez le code installateur (123456, par défaut) et validez par OK.

2 Appuyez sur **Réglages**, sélectionnez le menu : **Partenaire**, puis validez par OK.

Le nom du partenaire s'affiche.(par défaut "Aucun").

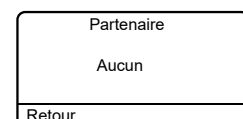

3. Mise en service avec un clavier tactile CLT 8000 TYXAL+

Le tableau suivant présente les fonctions personnalisables des produits à partir du clavier tactile (Menu : **Installation > Produits > Paramétrer**).

	Centrale d'alarme	Clavier tactile	Clavier simple	Clavier extérieur	Lecteur de badges	Badge RFID	Télécommande	Détecteurs d'ouverture	Détecteurs de mouvement	Sirène intérieure	Sirène extérieure	Transmetteur RTC	Transmetteur GSM	Transmetteur IP (Tydom 2.0)	Détecteurs techniques	Répéteur
Nommer les produits	✓	✓	✓	✓	✓	✓	✓	✓	✓	✓	✓	✓	✓	✓	✓	✓
Activer/désactiver l'autoprotection	✓	✓	✓		✓			uniquement DO TYXAL+ ✓	✓	✓	✓	✓	✓	✓		✓
Déclenchement immédiat/retardé								✓	✓							
Luminosité de l'écran		✓														
Eclairage des touches		✓														
Bips des touches		✓														
Affichage de l'état du système		✓														
Niveaux sonores des sirènes	✓									✓	✓					
Niveaux sonores des bips alerte	✓									✓	✓					
Sirène maintenance	✓															
Confirmation ON/OFF	✓									✓	✓					
Délai d'entrée	✓															
Délai de sortie	✓															
Dernière issue	✓															
Numéros d'appel												✓	✓	✓		
Télésurveillance												✓	✓	✓		
Appels maintenance												✓	✓	✓		
Appels entrants												✓				
Carte SIM													✓	✓		
Alerte proches SMS (1)						✓	✓						✓	✓		
Option de diffusion Vocal / SMS (2)													✓	✓		
Aide vocale												✓	✓	✓		
Vie privée														✓		

(1) : Exemple : un enfant rentre au domicile et désactive le système via la télécommande ou le lecteur de badge, le transmetteur téléphonique GSM envoie un SMS aux parents.

(2) : Vous pouvez, avec un transmetteur téléphonique GSM, sélectionner les numéros d'appel qui recevront, en cas d'événement, une alerte par SMS.

3.5.7 Nommer les produits

1 Tapez le code installateur (123456, par défaut) et validez par OK.

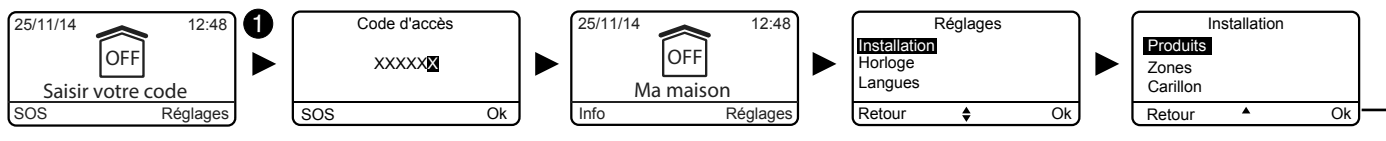

2 Appuyez sur **Régler**, sélectionnez le menu : **Installation > Produits > Paramétrer**, puis validez par OK.

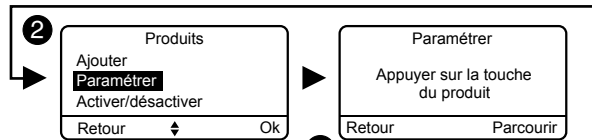

3 Appuyez sur la touche du produit à renommer ou choisissez-le dans la liste des produits en cliquant sur «**Parcourir**» (voir tableau, ci-après), puis validez par OK.

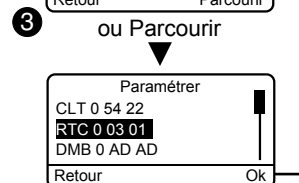

4 Une fois le produit identifié, choisissez le menu «**Nommer**», puis validez par OK.

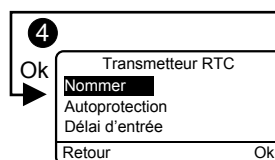

5 Vous pouvez choisir un libellé dans la liste (recommandé), puis un numéro (facultatif) ou personnaliser (6) le nom du produit en tapant un nouveau nom. Validez par OK.

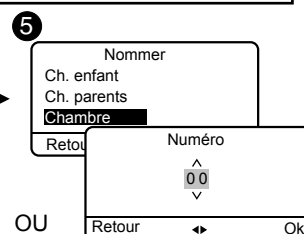

OU

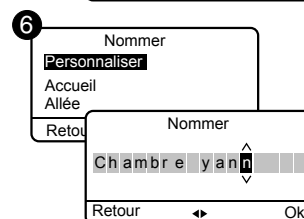

- Pour nommer les produits, nous vous conseillons d'utiliser l'un des libellés proposés dans la liste (Accueil, allée, ...).
- Si vous avez un transmetteur téléphonique sur votre installation, il énoncera le libellé choisi.
- Vous pouvez accéder rapidement aux noms pré-enregistrés en tapant les premières lettres.

Liste des produits possibles :

CS : Centrale
 CLT : Clavier tactile avec écran
 CLS : Clavier simple
 CLE : Clavier extérieur
 LB : Lecteur de badges
 Ba : Badge RFID
 TL : Télécommande
 DMB : Détecteur de mouvement
 DME : Détecteur de mouvement extérieur ou barrière extérieure
 DMD : Détecteur de mouvement double technologie
 DMV : Détecteur de mouvement vidéo
 DO : Détecteur d'ouverture
 MDO : Micro détecteur d'ouverture
 DOI : Détecteur d'ouverture intégré
 DVR : Détecteur volet roulant / Moteur TYMOOV
 DCP : Détecteur de choc piézo
 DFR : Détecteur de fumée radio
 DU : Détecteur universel (DU, DOS)
 DF : Détecteur de fuite d'eau
 DCS : Détecteur coupure secteur
 RTC : Transmetteur RTC
 GSM : Transmetteur GSM
 TY : Tydom 2.0
 SI : Sirène intérieure
 SEF : Sirène extérieure
 REP : Répéteur
 Ro : Moteur Rollia

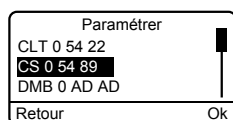

Noms pré-enregistrés :

Abri de jardin	Cuisine été	Portail
Accueil	Dégagement	Porte
Allée	Dépendance	Porte fenêtre
Appartement	Dépôt	RDC
Arrière cuisine	Direction	Réception
Atelier	Dressing	Réserve
Baie vitrée	Entrée	Salle
Bain, douche	Escalier	Salle à manger
Balcon	Étage	Salle d'attente
Bar	Fenêtre	Salle de jeu
Bibliothèque	Garage	Salle de pause
Buanderie	Grenier	Salle de réunion
Bureau	Hall	Salle de sport
Cabinet	Hangar	Salon
Cave	Issue de secours	Secrétariat
Cellier	Jardin	Séjour
Chambre	Local	Show room
Chambre enfant	Local technique	Société
Chambre parent	Magasin	Sous-sol
Chantier	Maison	Spa
Chaufferie	Mezzanine	Terrasse
Combles	Palier	Véranda
Commune	Parking	Vestiaire
Couloir	Patio	Vitrine
Cour	Piscine	WC
Cuisine	Placard	
	Porche	

3. Mise en service avec un clavier tactile CLT 8000 TYXAL+

3.5.8 Activer/ désactiver l'autoprotection

Rappel : Pour garantir la certification NF&A2P, l'autoprotection doit être activée.

Ce menu vous permet toutefois de désactiver temporairement l'autoprotection d'un produit du système en cas de problème.

Tout défaut d'autoprotection sur ce produit ne sera plus signalé.

- 1 Tapez le code installateur (123456, par défaut) et validez par OK.
- 2 Appuyez sur **Réglages**, sélectionnez le menu :
Installation > Produits > Paramétrer, puis validez par OK.
- 3 Appuyez sur la touche du produit à modifier ou choisissez-le dans la liste des produits en cliquant sur «**Parcourir**», puis validez par OK.
- 4 Une fois le produit identifié, choisissez le menu «**Autoprotection**», puis validez par OK.
- 5 Sélectionnez «**Activer**» ou «**Désactiver**», puis validez par OK.

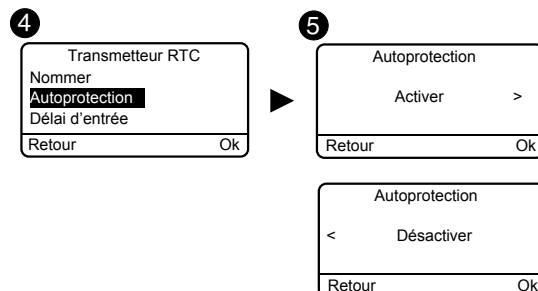

3.5.9 Délai d'entrée sur les détecteurs intrusion (déclenchement immédiat/retardé)

Immédiat : en cas de détection, le déclenchement de l'alarme est immédiat.

Retardé : en cas de détection, le déclenchement de l'alarme est retardé (réglable de 5 à 45 secondes) pour laisser le temps à l'utilisateur de mettre l'alarme en arrêt, après être entré (exemple : mise en marche ou en arrêt avec un clavier tactile fixé au mur).

Pendant ce délai, la centrale émet des bips de mise en garde.

Dans le cas d'un DMBV, la vidéo sera enregistrée dès l'intrusion détectée, mais ne sera transmise que si elle est confirmée.

- 1 Tapez le code installateur (123456, par défaut) et validez par OK.
- 2 Appuyez sur **Réglages**, sélectionnez le menu :
Installation > Produits > Paramétrer, puis validez par OK.
- 3 Appuyez sur la touche du produit à modifier ou choisissez-le dans la liste des produits en cliquant sur «**Parcourir**», puis validez par OK.
- 4 Une fois le produit identifié, choisissez le menu «**Délai d'entrée**», puis validez par OK.
- 5 Sélectionnez le type de déclenchement : immédiat ou retardé (5 à 45 secondes), puis validez par OK.

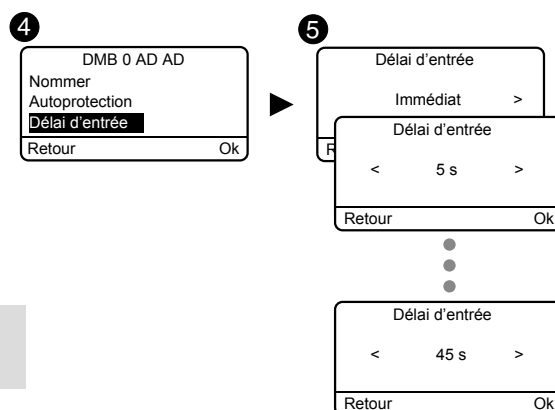

Si le CLT 8000 est supprimé de l'installation, c'est le réglage sur le détecteur qui sera pris en compte.

3.5.10 Eclairage des touches

Les réglages **Eclairage des touches**, **Bips de touche**, **Luminosité de l'écran** et **sensibilité des touches** ne concernent que le clavier tactile sur lequel vous faites ces réglages.

- 1 Tapez le code installateur (123456, par défaut) et validez par OK.
- 2 Appuyez sur **Réglages**, sélectionnez le menu :
Installation > Produits > Paramétrer, puis validez par OK.
- 3 Choisissez le clavier tactile dans la liste des produits en cliquant sur «**Parcourir**», puis validez par OK.
- 4 Sélectionnez le menu «**Eclairage touches**», choisissez «**Activer**» ou «**Désactiver**» (5), puis validez par OK.

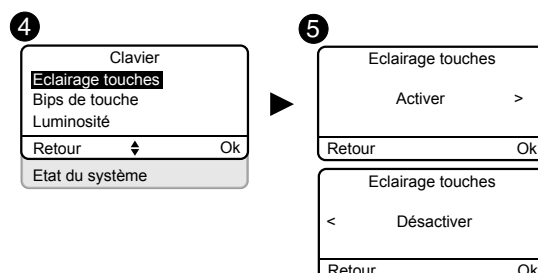

3.5.11 Bips de touche

- 1 Tapez le code installateur (123456, par défaut) et validez par OK.
- 2 Appuyez sur Réglages, sélectionnez le menu :
Installation > Produits > Paramétrer, puis validez par OK.
- 3 Choisissez le clavier tactile dans la liste des produits en cliquant sur «Parcourir», puis validez par OK.
- 4 Sélectionnez le menu «Bips de touche», choisissez «Activer» ou «Désactiver» (5), puis validez par OK.

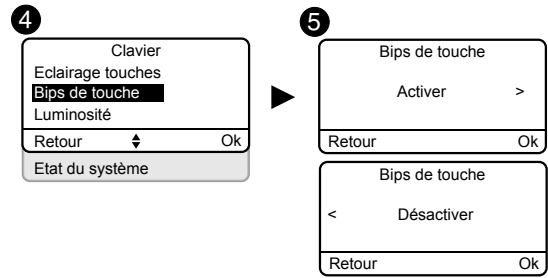

3.5.12 Luminosité de l'écran

- 1 Tapez le code installateur (123456, par défaut) et validez par OK.
- 2 Appuyez sur Réglages, sélectionnez le menu :
Installation > Produits > Paramétrer, puis validez par OK.
- 3 Choisissez le clavier tactile dans la liste des produits en cliquant sur «Parcourir», puis validez par OK.
- 4 Sélectionnez le menu «Luminosité», réglez la valeur par les flèches < et > (5), puis validez par OK.

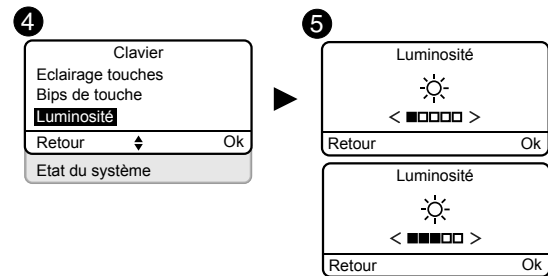

3.5.13 Etat du système

Pour afficher ou non l'état du système sur l'écran d'accueil (avant la saisie du code d'accès).

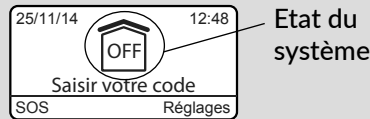

- 1 Tapez le code installateur (123456, par défaut) et validez par OK.
- 2 Appuyez sur Réglages, sélectionnez le menu :
Installation > Produits > Paramétrer, puis validez par OK.
- 3 Choisissez le clavier tactile dans la liste des produits en cliquant sur «Parcourir», puis validez par OK.
- 4 Sélectionnez le menu «Etat du système», choisissez «Visible» ou «Non visible» (5), puis validez par OK.

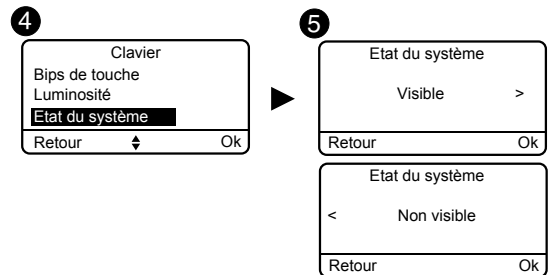

3.5.14 Sensibilité des touches

Ce menu permet de régler la sensibilité des touches du clavier tactile. Si le clavier a du mal à détecter les appuis touches, augmentez la sensibilité. Si le clavier est trop sensible, diminuez la sensibilité.

- 1 Tapez le code installateur (123456, par défaut) et validez par OK.
- 2 Appuyez sur Réglages, sélectionnez le menu :
Installation > Produits > Paramétrer, puis validez par OK.
- 3 Choisissez le clavier tactile dans la liste des produits en cliquant sur «Parcourir», puis validez par OK.
- 4 Sélectionnez le menu «Sensibilité», réglez la valeur par les flèches < et > (5), puis validez par OK.
- 6 Testez les touches en appuyant dessus et validez par OK si le réglage vous convient.

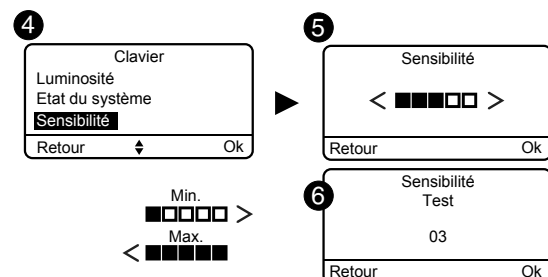

3. Mise en service avec un clavier tactile CLT 8000 TYXAL+

3.5.15 Niveaux sonores

Le réglage des niveaux sonores s'applique à la centrale CS 8000 TYXAL+ et aux sirènes extérieure et intérieure (SEF TYXAL+, Si TYXAL+).

1 Tapez le code installateur (123456, par défaut) et validez par OK.

2 Appuyez sur **Réglages**, sélectionnez le menu : **Installation > Produits > Paramétrer**, puis validez par OK.

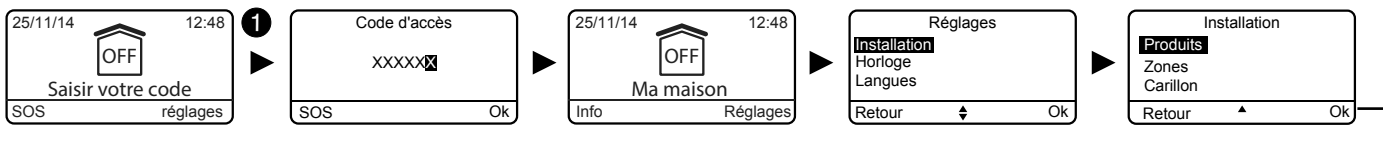

3 Choisissez le produit à modifier dans la liste des produits en cliquant sur «**Parcourir**», puis validez par OK.

4 Pour régler le niveau sonore des sirènes, sélectionnez le menu «**Niveaux sirène**», puis choisissez le type de signal à régler (5):

- Intrusion, Technique, Incendie, SOS sonore ou Carillon (Centrale sirène et sirène intérieure).
- Intrusion, Pré-alarme, Incendie, SOS sonore (Sirène extérieure).

Validez par OK.

6 Réglez le niveau sonore avec les touches < et >, puis validez par OK.

7 Vous pouvez tester votre réglage sonore en validant par Oui. La sirène hurle brièvement.

8 Pour régler le niveau sonore des bips problème et mise en garde (sauf sirène extérieure), sélectionnez le type de bips, réglez le niveau sonore, puis validez par OK.

Puissance sonore à 1 m :
Nominal (Réglage par défaut 3) : 100dBA +/-2

Attention : le réglage à 0 du niveau sonore intrusion d'une sirène supprime le hurlement en cas :

- d'intrusion,
- d'autoprotection.

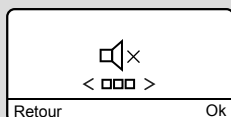

9 Vous pouvez tester votre réglage sonore en validant par Oui. La centrale émet des bips brièvement.

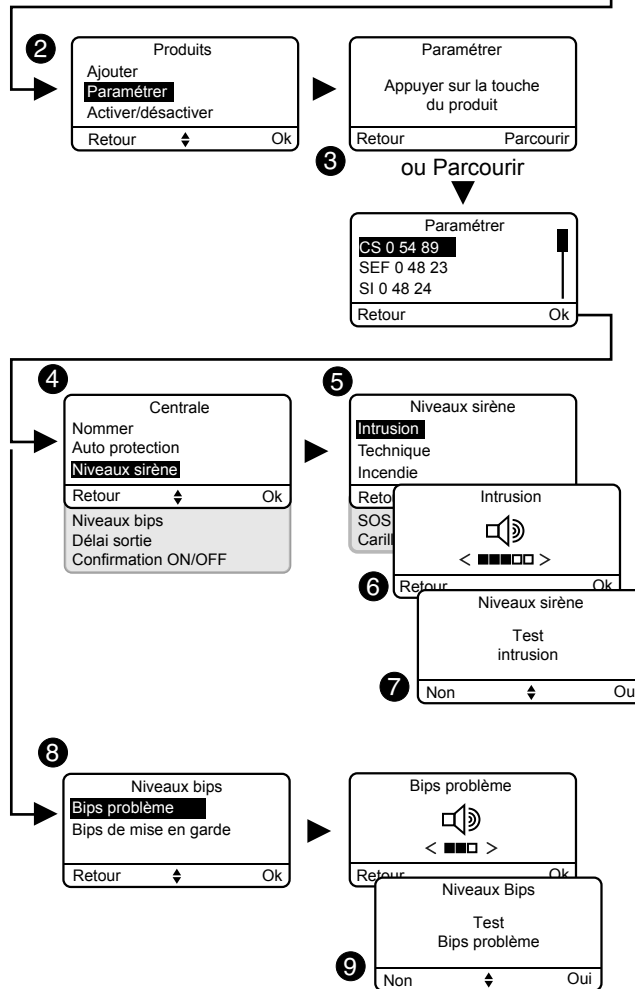

3.5.16 Délai de sortie de l'installation

C'est le délai entre la mise en marche du système (ON) et le moment où les détecteurs d'intrusion sont véritablement actifs. Ce délai réglable, de 0 à 90 secondes, permet de sortir de la zone surveillée sans déclencher d'alarme (réglé à 90 secondes à la mise en service).

Le délai de sortie est global au système et mémorisé par la centrale (pas de réglage sur chaque détecteur).

- 1 Tapez le code installateur (123456, par défaut) et validez par OK.
- 2 Appuyez sur **Réglages**, puis sélectionnez le menu : **Installation > Produits > Paramétrer**, puis validez par OK.

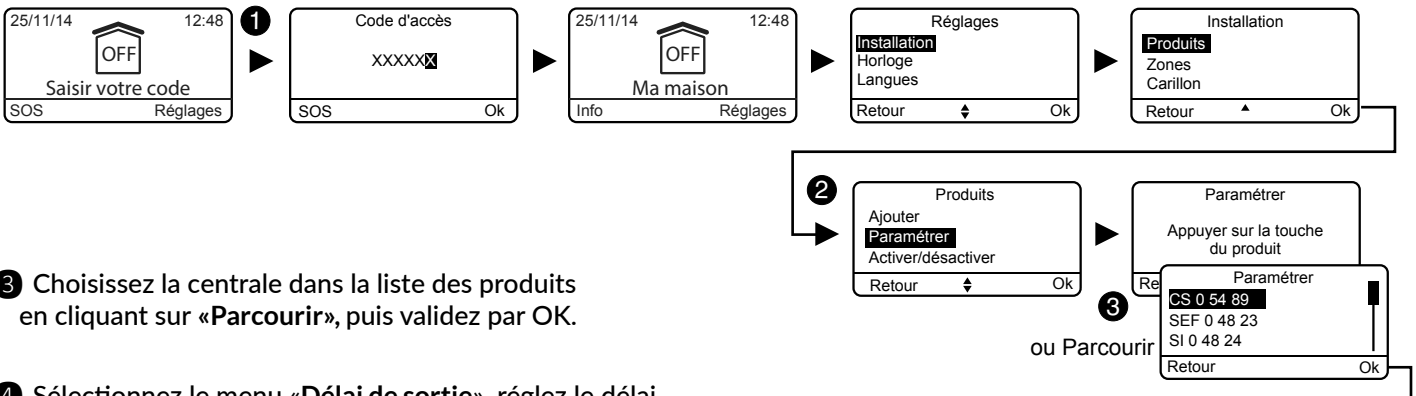

- 3 Choisissez la centrale dans la liste des produits en cliquant sur «**Parcourir**», puis validez par OK.
- 4 Sélectionnez le menu «**Délai de sortie**», réglez le délai souhaité (5), puis validez par OK.

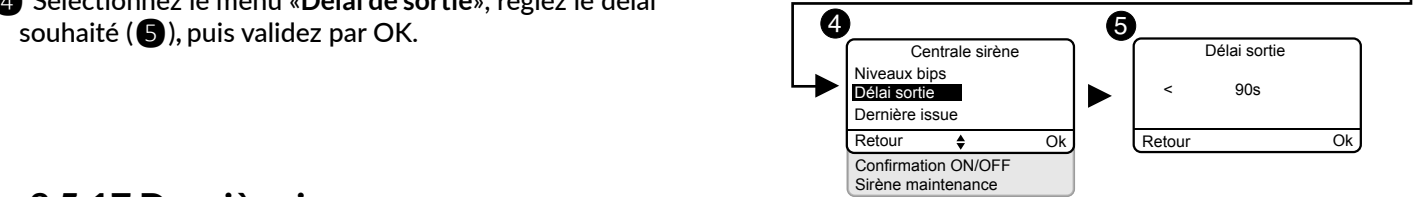

3.5.17 Dernière issue

Cette fonction vous permet de choisir une issue qui, même ouverte, n'empêchera pas la mise en marche du système (exemple : vous sortez de chez vous et vous mettez toujours le système en marche avec la porte d'entrée ouverte).

Vous ne pouvez déclarer qu'un seul détecteur d'ouverture à cette fonction «dernière issue».

Dans ce cas, le délai de sortie ne doit pas être réglé à 0.

- 1 Tapez le code installateur (123456, par défaut) et validez par OK.
- 2 Appuyez sur **Réglages**, sélectionnez le menu : **Installation > Produits > Paramétrer**, puis validez par OK.

- 3 Choisissez la centrale dans la liste des produits en cliquant sur «**Parcourir**», puis validez par OK.
- 4 Sélectionnez le menu «**Dernière issue**», puis validez par OK.

- Puis, vous pouvez :
- **Affecter un produit** à la fonction «Dernière issue» en appuyant sur sa touche ou en le sélectionnant dans la liste proposée,
 - **Consulter** le produit déjà affecté à la fonction,
 - **Supprimer** l'association d'un produit à la fonction.

- 5 Validez par OK.

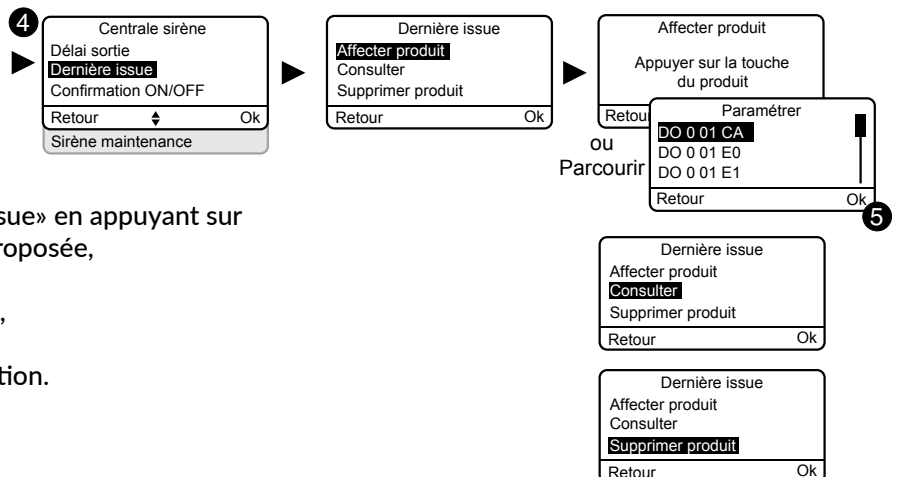

3. Mise en service avec un clavier tactile CLT 8000 TYXAL+

3.5.18 Confirmation ON/OFF

La fonction confirmation ON/OFF permet de reporter les mises en marche ou en arrêt du système pendant un court instant. Cette signalisation peut être sonore ou visuelle avec une centrale sirène CS 8000 TYXAL+, une sirène intérieure Si TYXAL+ ou une sirène extérieure SEF TYXAL+.

- 1 Tapez le code installateur (123456, par défaut) et validez par OK.
- 2 Appuyez sur **Réglages**, sélectionnez le menu : **Installation > Produits > Paramétrer**, puis validez par OK.

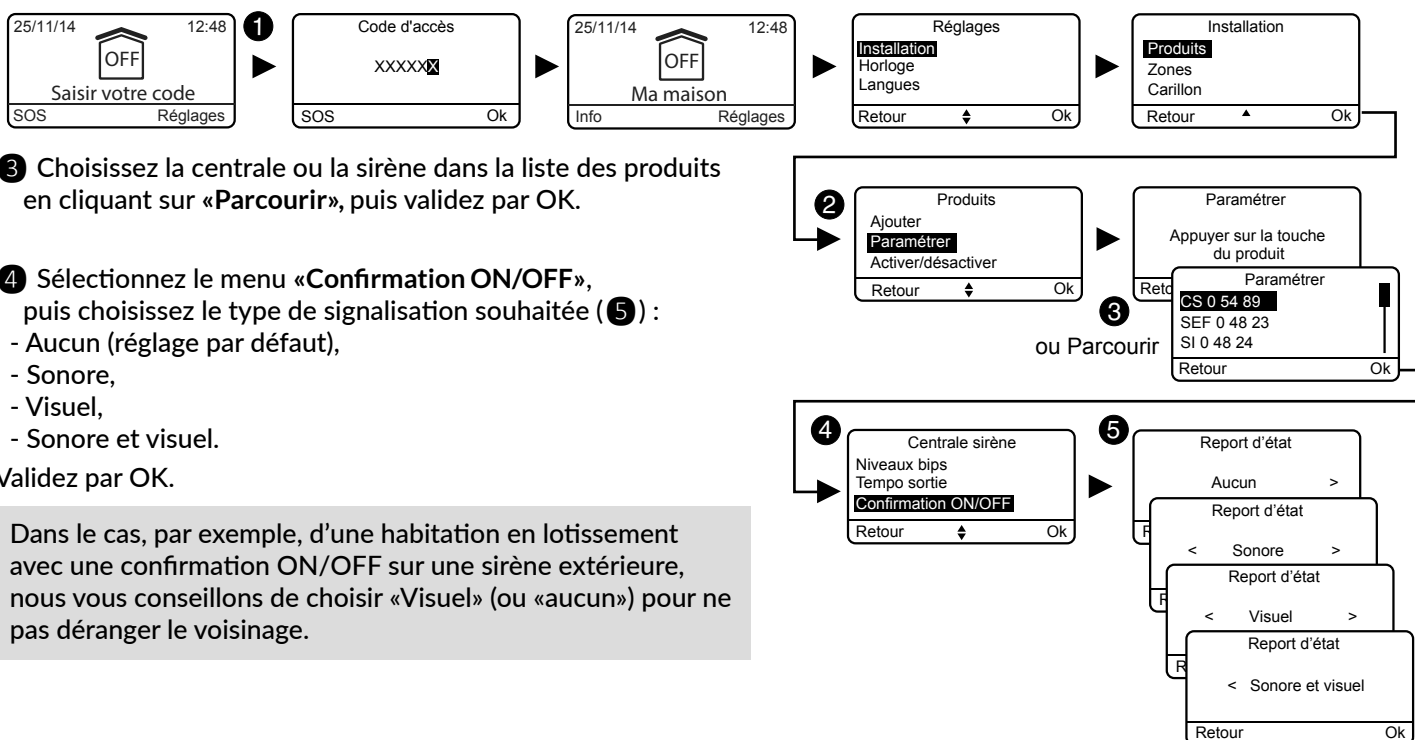

- 3 Choisissez la centrale ou la sirène dans la liste des produits en cliquant sur **«Parcourir»**, puis validez par OK.

- 4 Sélectionnez le menu **«Confirmation ON/OFF»**, puis choisissez le type de signalisation souhaitée (5) :
 - Aucun (réglage par défaut),
 - Sonore,
 - Visuel,
 - Sonore et visuel.

Validez par OK.

Dans le cas, par exemple, d'une habitation en lotissement avec une confirmation ON/OFF sur une sirène extérieure, nous vous conseillons de choisir «Visuel» (ou «aucun») pour ne pas déranger le voisinage.

3.5.19 Sirène maintenance

Lors de tout passage en mode Maintenance, la centrale émet un hurlement bref. Ce menu vous permet de désactiver le hurlement (qui sera remplacé par un bip), par exemple lors de la mise en service, pour éviter les hurlements intempestifs. Attention de bien réactiver la sirène Maintenance après la mise en service.

Rappel : Pour garantir la certification NF&A2P, la sirène maintenance doit être activée.

- 1 Tapez le code installateur (123456, par défaut) et validez par OK.
- 2 Appuyez sur **Réglages**, sélectionnez le menu : **Installation > Produits > Paramétrer**, puis validez par OK.

- 3 Choisissez la centrale dans la liste des produits en cliquant sur **«Parcourir»**, puis validez par OK.

- 4 Sélectionnez le menu **«Sirène maintenance»** et validez par OK.

- 5 Sélectionnez **«Activer»** ou **«Désactiver»**, puis validez par OK (6).

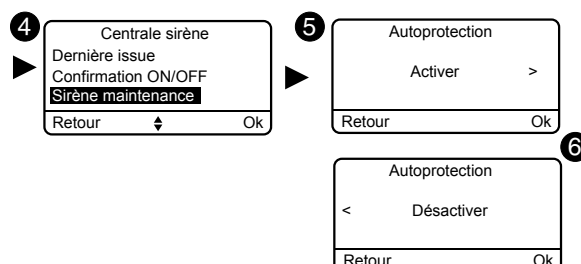

3.5.20 Anti-brouillage

La fonction Anti-brouillage permet de déclencher un cycle d'alarme de type intrusion en cas de tentative de brouillage radio de l'installation (hurlement de la sirène + appel transmetteur). Le menu doit être activé et la centrale ne doit pas être en mode Maintenance.

- 1 Tapez le code installateur (123456, par défaut) et validez par OK.
- 2 Appuyez sur **Réglages**, sélectionnez le menu : **Installation > Produits > Paramétrer**, puis validez par OK.
- 3 Choisissez la centrale dans la liste des produits en cliquant sur «**Parcourir**», puis validez par OK.
- 4 Sélectionnez le menu «**Anti-brouillage**» et validez par OK.
- 5 Sélectionnez «**Activer**» ou «**Désactiver**», puis validez par OK (6).

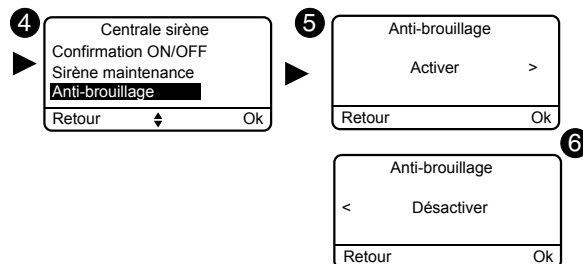

3.5.21 Gestion des défauts

La gestion des défauts «Avancée» permet d'être conforme à la norme EN 50131. Vous pouvez toutefois ne pas souhaiter certaines signalisations, dans ce cas vous pouvez passer en «Optimale».

Avancée :

- Un ou plusieurs événements non acquittés entraîneront un refus de mise en marche.
- Les défauts pile, supervision, ligne RTC et ligne GSM sont considérés comme des événements à acquitter.
- Un défaut de supervision déclenchera un cycle d'alarme si le système est en marche.

Optimale :

- Un ou plusieurs événements non acquittés n'entraîneront pas de refus de mise en marche (uniquement une signalisation par des bips problèmes).
- Les défauts pile, supervision, ligne RTC et ligne GSM ne sont pas considérés comme des événements à acquitter (seulement mis en historique).
- Un défaut de supervision ne déclenchera pas de cycle d'alarme (seulement mis en historique).

- 1 Tapez le code installateur (123456, par défaut) et validez par OK.
- 2 Appuyez sur **Réglages**, sélectionnez le menu : **Installation > Produits > Paramétrer**, puis validez par OK.
- 3 Choisissez la centrale dans la liste des produits en cliquant sur «**Parcourir**», puis validez par OK.
- 4 Sélectionnez le menu «**Gestion des défauts**» et validez par OK.
- 5 Sélectionnez «**Avancée**» ou «**Optimale**», puis validez par OK (6).

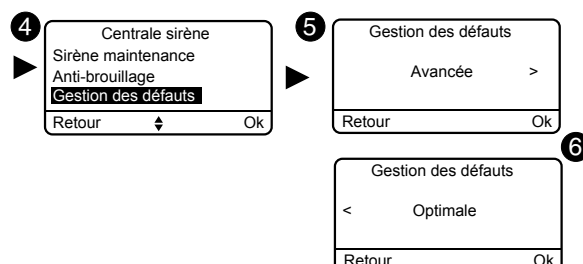

3. Mise en service avec un clavier tactile CLT 8000 TYXAL+

3.5.22 Créer les numéros d'appel

Si un transmetteur est présent sur l'installation, vous devez programmer les numéros qui seront appelés en cas d'alarme ou de défaut technique.

Cycle d'appels : Le transmetteur compose le 1er numéro enregistré. Si le correspondant ne décroche pas ou si il n'acquiesce pas l'appel, le transmetteur compose alors le n°2, puis le n°3, etc... jusqu'au 6ème numéro.

Si aucun correspondant n'a décroché, le transmetteur reprend son cycle : n°1, n°2, n°3, etc... Le transmetteur procède ainsi jusqu'à 16 appels consécutifs ou 4 cycles maximum.

1 Tapez le code installateur (123456, par défaut) et validez par OK.

2 Appuyez sur **Réglages**, sélectionnez le menu : **Installation > Produits > Paramétrer**, puis validez par OK.

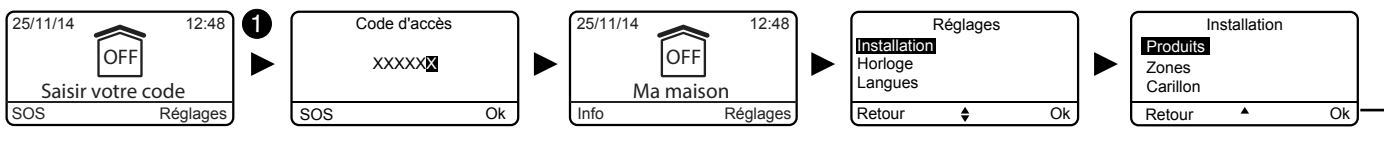

3 Appuyez sur la touche T1 (touche externe) du transmetteur (voir sa notice) ou choisissez-le dans la liste des produits en cliquant sur «Parcourir», puis validez par OK.

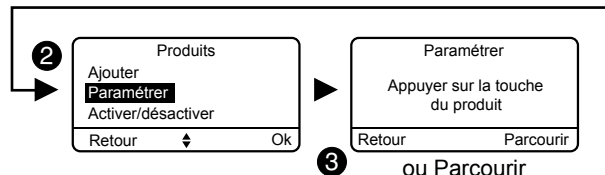

4 Sélectionnez le menu «Numéros d'appel», puis validez par OK.

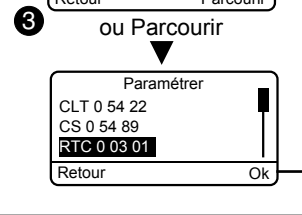

5 Le transmetteur est de type RTC

Sélectionnez le numéro d'appel à programmer (N° tél 1 à 6), puis validez par OK. Saisissez le numéro d'appel souhaité.

Le transmetteur est de type GSM

Sélectionnez le numéro d'appel à programmer (N° tél 1 à 6), puis validez par OK. Saisissez le numéro d'appel souhaité.

Validez par OK.

Choisissez l'option de diffusion, c'est à dire la façon dont vous souhaitez être alerté en cas d'intrusion : vocal ou SMS.

Validez par OK.

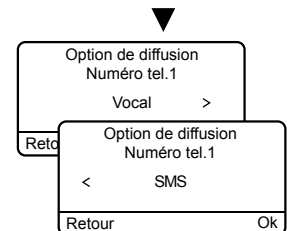
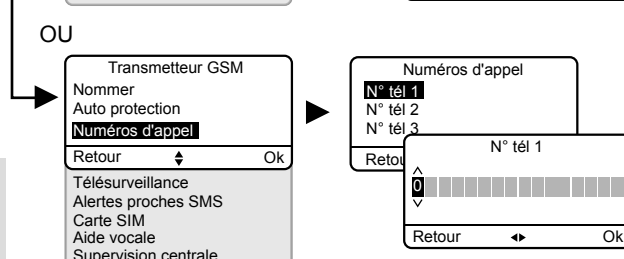
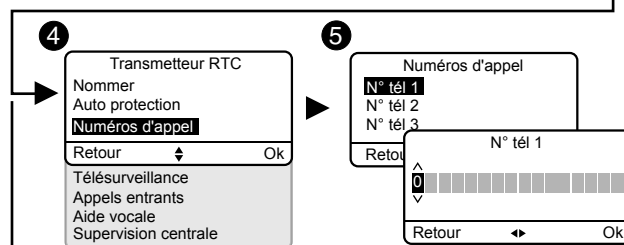

En cas de déclenchement d'un SOS discret (exemple : code sous la contrainte), le cycle d'appel démarrera au 3ème numéro programmé. Vous devez le prendre en compte dans votre programmation des numéros d'appel.

Remarque : Il n'est pas obligatoire de programmer les numéros d'appel 1 et 2, vous pouvez directement commencer au N°3.

3.5.23 Modifier ou effacer un numéro d'appel

- 1 Tapez le code installateur (123456, par défaut) et validez par OK.
- 2 Appuyez sur Réglages, sélectionnez le menu : **Installation > Produits > Paramétrer > Parcourir**, sélectionnez le transmetteur concerné (RTC ou GSM), puis validez par OK.
- 3 Sélectionnez le menu «Numéros d'appel», puis sélectionnez le n° d'appel à modifier ou à effacer (N° tél 1 à 6) et validez par OK.
- 4 Par appuis successifs sur la touche <, effacez les chiffres.
Modification : saisissez le nouveau n° d'appel,
Effacement : laissez la ligne vierge.
- 5 Validez par OK.

3.5.24 Télésurveillance

Ce menu vous permet de paramétrer votre système à un centre de télésurveillance.
Les paramètres à renseigner vous sont fournis par celui-ci.
Pour des explications détaillées, reportez-vous à l'annexe télésurveillance fournie avec votre transmetteur téléphonique.

- 1 Tapez le code installateur (123456, par défaut) et validez par OK.
- 2 Appuyez sur Réglages, sélectionnez le menu : **Installation > Produits > Paramétrer**, puis validez par OK.
- 3 Appuyez sur la touche du transmetteur ou choisissez-le dans la liste des produits en cliquant sur «**Parcourir**», puis validez par OK.
- 4 Sélectionnez le menu «**Télésurveillance**», puis validez par OK.

5 Choix du protocole

Vous avez le choix parmi :

- Aucun,
- Contact ID P10 à P13 (protocole RTC ou GSM),
- DC09 P20 (Protocole IP, uniquement avec le Tydom 2.0),
- P99 (Protocole avancé, réservé à un usage spécifique),
- CESA 200 P0 à P2 (uniquement avec le transmetteur RTC).

En fonction du protocole choisi, vous devez régler les paramètres suivants :

		Protocoles	
		• Contact ID P10 à P13 • CESA 200 P0 à P2	• DC09 P20
Paramètres	- Identifiant	- Identifiant	- Identifiant
	- Test cyclique	- Test cyclique	- Test cyclique
	- Numéro principal	- Cryptage	- Adresses IP en Ethernet
	- Numéro de secours	- Réseau mobile	

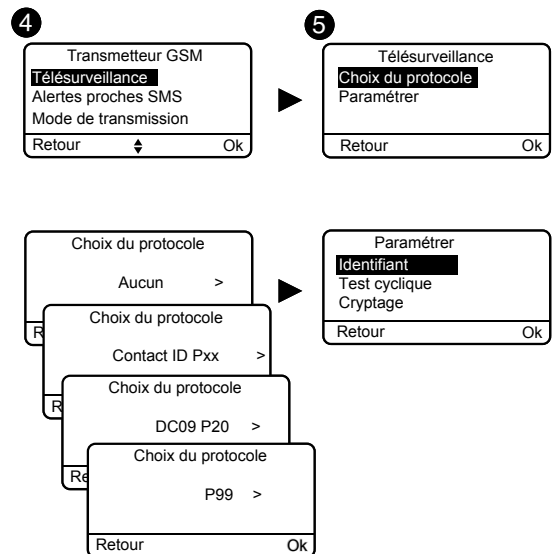

3. Mise en service avec un clavier tactile CLT 8000 TYXAL+

6 Paramétrer

Entrez les paramètres donnés par le télésurveilleur.

Numéro principal

Indiquez le numéro principal fourni par le télésurveilleur.

Numéro de secours

Indiquez le numéro de secours (backup) fourni par le télésurveilleur.

Identifiant

Indiquez l'identifiant fourni par le télésurveilleur.
 Contact ID P10 à P13 : 5 caractères numériques
 DC09 P20 : 16 caractères alphanumériques
 CESA 200 Bauds : 4 ou 5 caractères numériques



Test cyclique

Le test cyclique s'effectue à intervalles réguliers.

Ces intervalles se programment :

Contact ID P10 à P13

- soit en nombre de 1/2 heures entre 2 tests (par défaut 048, soit 1 test toutes les 24 heures)
- soit à heure fixe, à la fréquence d'un test par jour (horaire à programmer sur le clavier tactile ou exprimé en nombre de minutes après minuit en mode vocal par le transmetteur téléphonique).

DC09 P20

- soit par intervalle (périodique), par pas de 10 minutes (de 10 min. à 720 heures),
- soit à heure fixe (Quotidien : 1 test/24h).

Validez par OK.

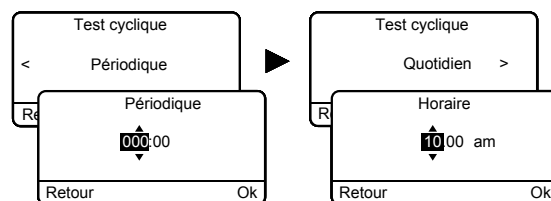

Cryptage

Ce menu permet d'activer ou désactiver le cryptage, à la demande du télésurveilleur.

Entrez les 32 caractères de la clé de cryptage (format AES 128).

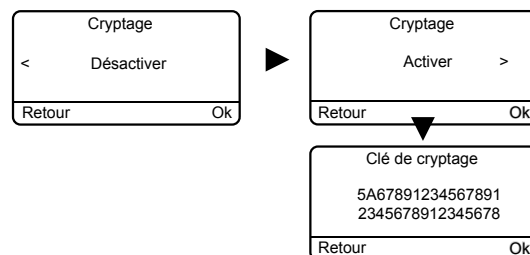

Adresses IP en Ethernet

Indiquez les adresses IP données par le télésurveilleur, ainsi que le numéro de port :

- IP principale
- IP de secours

Protocole CESA

Si protocole CESA choisi, vous pouvez modifier les numéros de boucle pré-programmés :

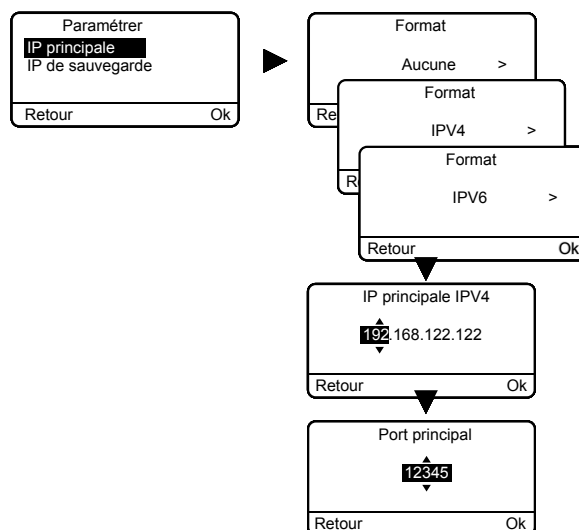

Événement	N°	Événement	N°
Arrêt / Marche	70	SOS discret	82
Alarme intrusion	00	Défaut alim. secteur	83
Autoprotection	10	Défaut supervision	84
Défaut technique	20	Défaut téléphone	85
Alarme incendie	30	Marche auto	50
Défaut batterie	40	Test manuel	91
Défaut marche auto	80	Test cyclique	90
SOS sonore	81	Délai interphonie	12

3.5.25 Appels entrants

Les appels entrants sont les appels passés depuis un téléphone vers votre transmetteur téléphonique.
Vous pouvez régler le nombre de sonneries souhaité avant la prise de ligne par le transmetteur RTC.
Vous pouvez aussi activer le mode de prise de ligne rapide (voir notice du transmetteur).
Avec un transmetteur GSM, la prise de ligne est immédiate.

- 1 Tapez le code installateur (123456, par défaut) et validez par OK.
- 2 Appuyez sur **Réglages**, sélectionnez le menu : **Installation > Produits > Paramétrer**, puis validez par OK.
- 3 Appuyez sur la touche du transmetteur ou choisissez-le dans la liste des produits en cliquant sur «**Parcourir**», puis validez par OK.
- 4 Sélectionnez le menu «**Appels entrants**», puis validez par OK:
- 5 **Nombre de sonneries** : Indiquez le nombre de sonneries souhaité avant la prise de ligne par le transmetteur.
Double appel : Vous pouvez activer ou désactiver la méthode de «prise de ligne rapide».

Prise de ligne rapide :

- Appelez le transmetteur,
- Après 2 sonneries, raccrochez,
- Attendez 10 secondes, puis rappelez,
- Le transmetteur décroche immédiatement,

Validez par OK..

Une description plus détaillée est disponible dans la notice d'installation du transmetteur téléphonique.

3.5.26 Aide vocale

L'aide vocale vous permet d'obtenir des indications vocales sur l'état de votre installation lorsque vous êtes à proximité de votre transmetteur téléphonique (exemple : «votre système d'alarme est en marche»). Vous pouvez l'activer ou la désactiver.

- 1 Tapez le code installateur (123456, par défaut) et validez par OK.
- 2 Appuyez sur **Réglages**, sélectionnez le menu : **Installation > Produits > Paramétrer**, puis validez par OK.
- 3 Appuyez sur la touche du transmetteur ou choisissez-le dans la liste des produits en cliquant sur «**Parcourir**», puis validez par OK.
- 4 Sélectionnez le menu «**Aide vocale**», puis «**Activer**» ou «**Désactiver**»(5), puis validez par OK..

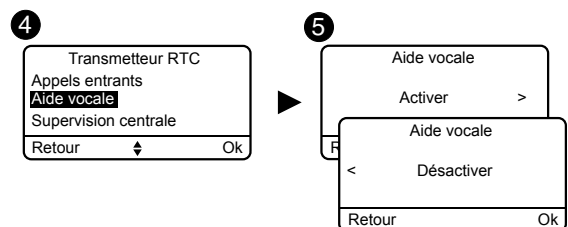
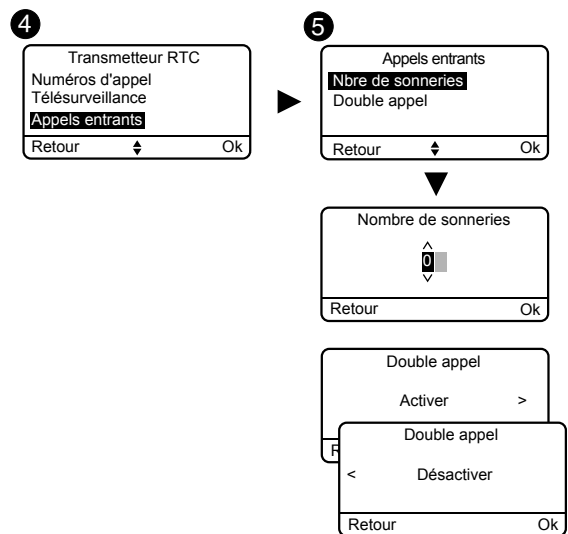

3. Mise en service avec un clavier tactile CLT 8000 TYXAL+

3.5.27 Appel Maintenance

Lors de tout passage en mode Maintenance, un cycle d'appel est déclenché. Ce menu vous permet de désactiver ce cycle d'appel maintenance, par exemple lors de la mise en service, pour éviter les appels intempestifs.

Attention de bien réactiver l'appel Maintenance après la mise en service.

Rappel : Pour garantir la certification NF&A2P, le cycle d'appel maintenance doit être activé.

- 1 Tapez le code installateur (123456, par défaut) et validez par OK.
- 2 Appuyez sur **Réglages**, sélectionnez le menu : **Installation > Produits > Paramétrer**, puis validez par OK.
- 3 Appuyez sur la touche du transmetteur ou choisissez-le dans la liste des produits en cliquant sur «**Parcourir**», puis validez par OK.
- 4 Sélectionnez le menu «**Appel maintenance**», puis «**Activer**» ou «**Désactiver**»(4), puis validez par OK..

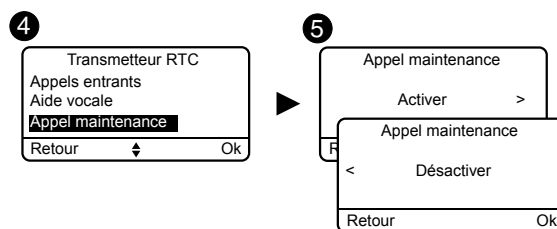

3.5.28 Alertes proches SMS

Cette fonction permet d'envoyer un SMS à un numéro programmé en cas de mise en marche ou arrêt du système.

Exemple : votre enfant rentre au domicile et désactive le système via la télécommande ou le lecteur de badge, le transmetteur téléphonique vous envoie un SMS.

Vérifiez que l'option «Alertes proches SMS» est bien activée dans le menu «Réglages» de la télécommande ou du badge associé à la fonction.

- 1 Tapez le code installateur (123456, par défaut) et validez par OK.
- 2 Appuyez sur **Réglages**, sélectionnez le menu : **Installation > Produits > Paramétrer**, puis validez par OK.
- 3 Appuyez sur la touche T1 (touche externe) du transmetteur (voir sa notice) ou choisissez-le dans la liste des produits en cliquant sur «**Parcourir**», puis validez par OK.
- 4 Sélectionnez le menu «**Alertes proches SMS**», puis validez par OK.
- 5 Dans la liste, choisissez le(s) numéro(s) concernés par l'alerte SMS en appuyant sur **Select.**, puis validez par OK.

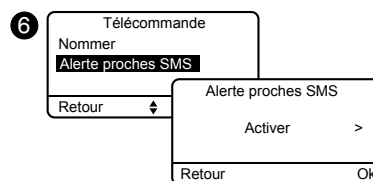

3.5.29 Carte SIM

- 1 Tapez le code installateur (123456, par défaut) et validez par OK.
- 2 Appuyez sur **Réglages**, sélectionnez le menu : **Installation > Produits > Paramétrer**, puis validez par OK.
- 3 Appuyez sur la touche T1 (touche externe) du transmetteur (voir sa notice) ou choisissez-le dans la liste des produits en cliquant sur «**Parcourir**», puis validez par OK.
- 4 Sélectionnez le menu «**Carte SIM**».
- 5 Entrez les paramètres de la carte SIM :
 - Code PIN,
 - Code PUK,

Validez par OK.

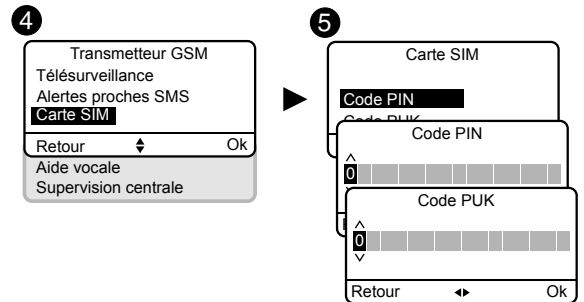

3.5.30 Vie privée

Ce menu vous permet de désactiver toute demande de visualisation à distance

- 1 Tapez le code installateur (123456, par défaut) et validez par OK.
- 2 Appuyez sur **Réglages**, puis sélectionnez le menu : **Installation > Produits > Paramétrer**
- 3 Appuyez sur la touche du Tydom 2.0 ou choisissez-le dans la liste des produits en cliquant sur «**Parcourir**».
- 4 Sélectionnez le menu «**Vie privée**», puis «**Activer**» ou «**Désactiver**»(5).

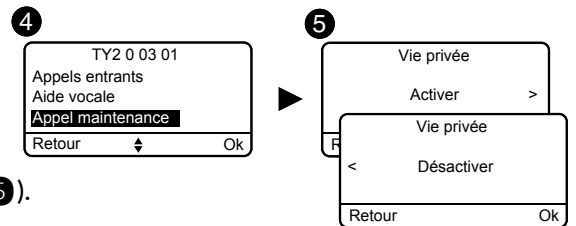

3. Mise en service avec un clavier tactile CLT 8000 TYXAL+

3.6 Gestion des zones

3.6.1 Affecter un produit à une zone (1 à 8)

Seuls les détecteurs et les codes d'accès peuvent être associés à une zone de fonctionnement (jusqu'à 8 zones indépendantes). Un détecteur qui ne serait pas affecté à une zone spécifique se retrouve dans la zone dite «zone autre». Elle fonctionne comme les autres zones (nommer, ajouter, supprimer...).

- 1 Tapez le code installateur (123456, par défaut) et validez par OK.
- 2 Appuyez sur **Réglages**, sélectionnez le menu : **Installation > Zones > Paramétrer > Affecter produit**, puis validez par OK.

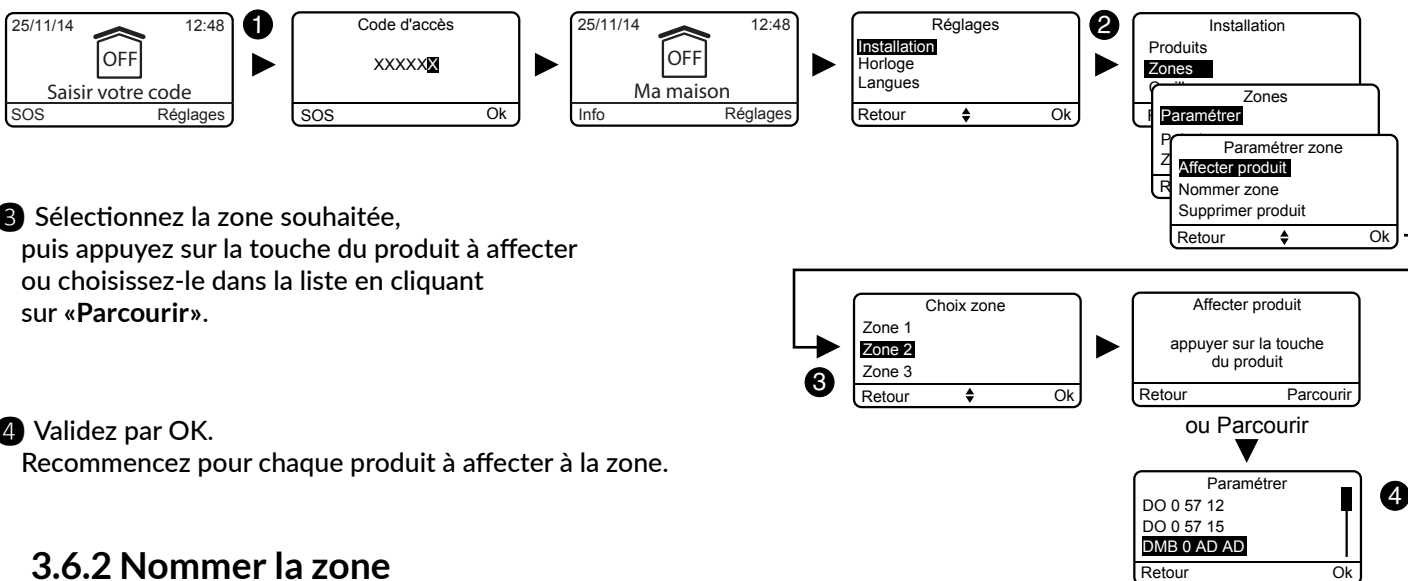

3.6.2 Nommer la zone

Pour nommer les zones, nous vous conseillons d'utiliser l'un des libellés proposés dans la liste (voir § 3.5.5). Si vous avez un transmetteur téléphonique sur votre installation, il énoncera le nom de la zone, il vous sera alors plus simple d'identifier le produit à l'origine d'un événement. La zone «ma maison» et la zone «autre» peuvent aussi être nommées.

- 1 Tapez le code installateur (123456, par défaut) et validez par OK.
- 2 Appuyez sur **Réglages**, sélectionnez le menu : **Installation > Zones > Paramétrer > Nommer zone**, puis validez par OK.

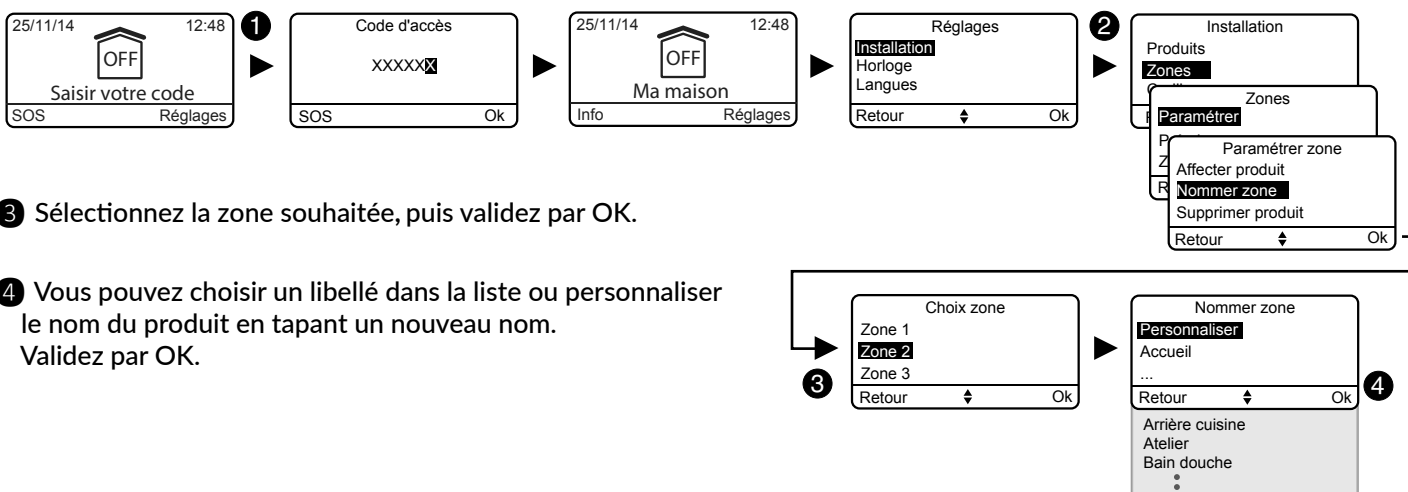

3.6.3 Consulter les zones

Ce menu permet de vérifier la liste des produits associés à une zone.

- 1 Tapez le code installateur (123456, par défaut) et validez par OK.
- 2 Appuyez sur **Réglages**, sélectionnez le menu : **Installation > Zones > Consulter**, puis validez par OK.

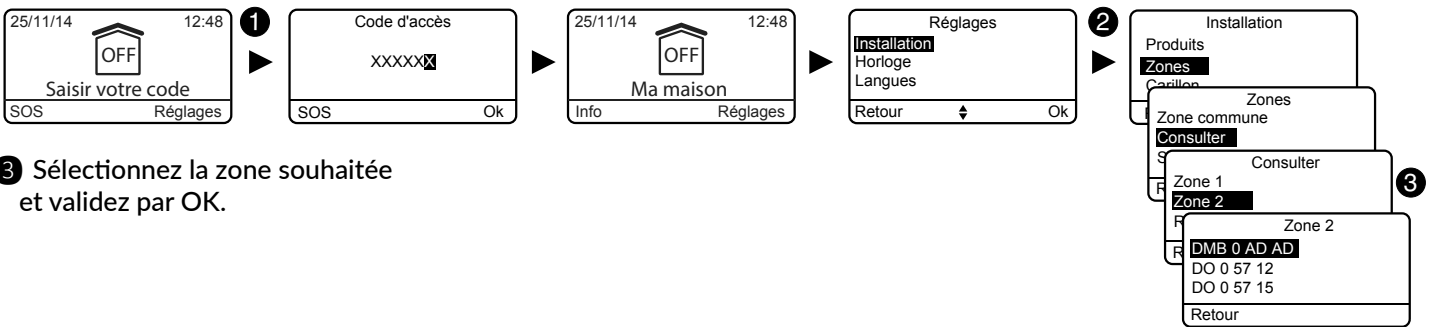

- 3 Sélectionnez la zone souhaitée et validez par OK.

3.6.4 Supprimer un produit d'une zone

La suppression d'un produit d'une zone le supprime aussi du système, Pour changer un produit de zone, il faut passer par le menu «Affecter un produit à une zone».

- 1 Tapez le code installateur (123456, par défaut) et validez par OK.
- 2 Appuyez sur **Réglages**, sélectionnez le menu : **Installation > Zones > Paramétrer > Supprimer produit**, puis validez par OK.

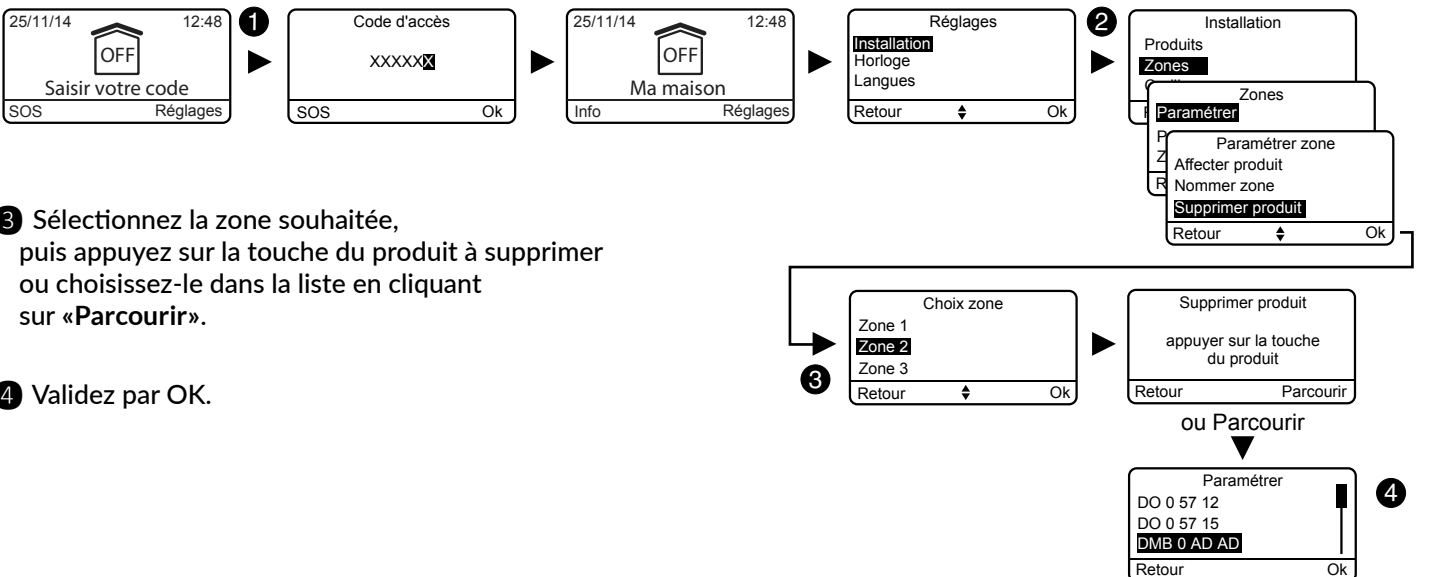

- 3 Sélectionnez la zone souhaitée, puis appuyez sur la touche du produit à supprimer ou choisissez-le dans la liste en cliquant sur «Parcourir».
- 4 Validez par OK.

3. Mise en service avec un clavier tactile CLT 8000 TYXAL+

3.6.5 Supprimer une zone

- Une zone ne peut être supprimée que si elle est vide de tout produit associé.
- La suppression d'une zone supprime aussi son nom personnalisé

- 1 Tapez le code installateur (123456, par défaut) et validez par OK.
- 2 Appuyez sur **Réglages**, sélectionnez le menu : **Installation > Zones > Supprimer**, puis validez par OK.

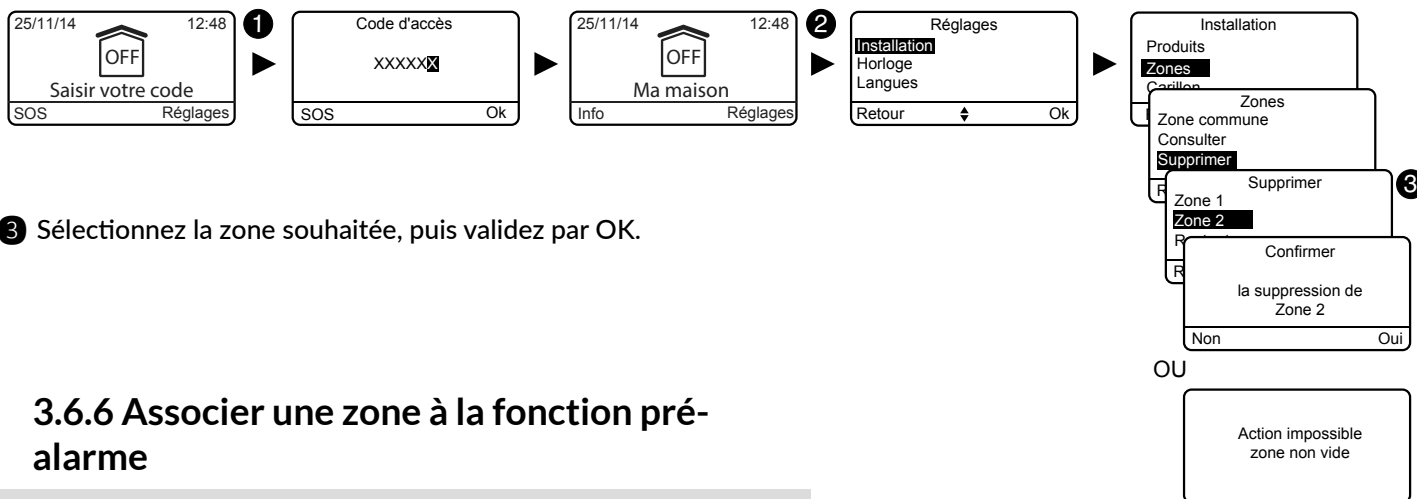

3.6.6 Associer une zone à la fonction pré-alarme

La fonction pré-alarme permet une dissuasion en cas de tentative d'intrusion.

Les détecteurs associés à une zone pré-alarme sont automatiquement passés en déclenchement immédiat.

Exemple : un détecteur de mouvement est associé.

Dès qu'une personne pénètre dans la zone protégée, une signalisation sonore et visuelle (sirène extérieure) vous prévient d'une alarme imminente.

- 1 Tapez le code installateur (123456, par défaut) et validez par OK.
- 2 Appuyez sur **Réglages**, sélectionnez le menu : **Installation > Zones > Paramétrer > Pré-alarme**, puis validez par OK.

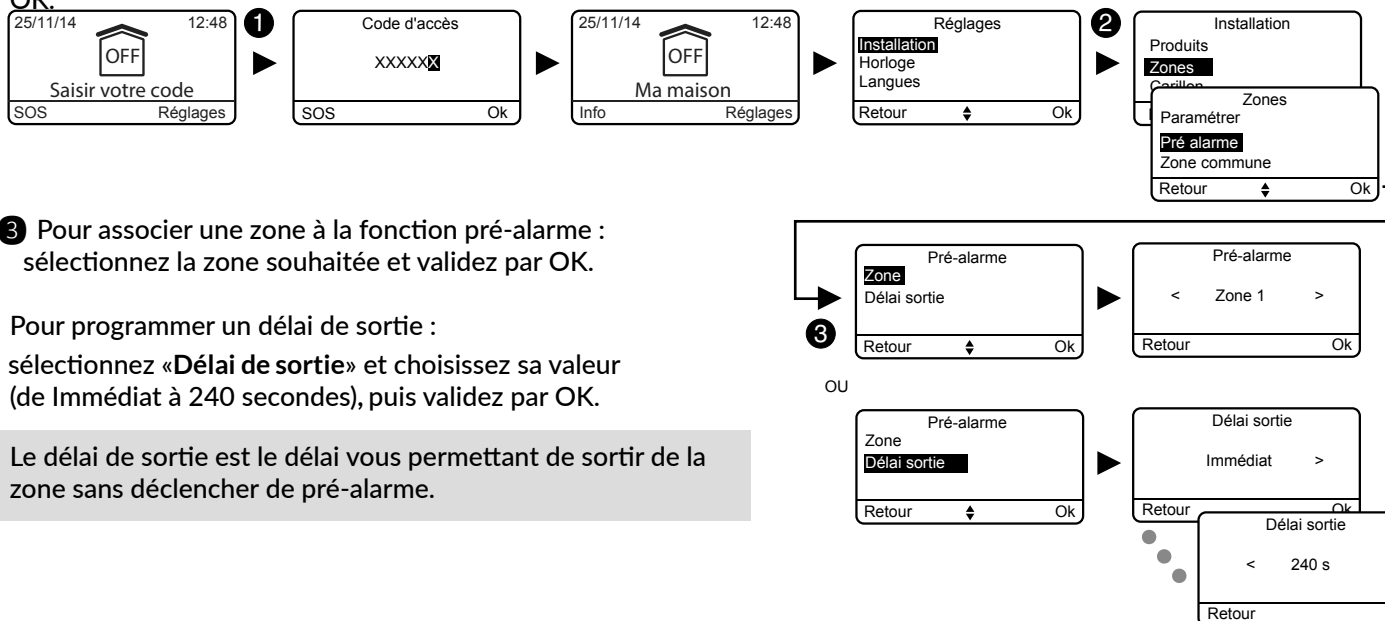

Le délai de sortie est le délai vous permettant de sortir de la zone sans déclencher de pré-alarme.

3.6.7 Créer une zone commune

La zone commune est directement dépendante de l'état des autres zones. Elle passe automatiquement en marche quand toutes les zones passent en marche.

Elle passe en arrêt quand au moins une zone est en arrêt (voir explications complémentaires dans le chapitre «Comment fonctionne votre système d'alarme ?»).

- 1 Tapez le code installateur (123456, par défaut) et validez par OK.
- 2 Appuyez sur **Réglages**, sélectionnez le menu : **Installation > Zones > Zone commune**, puis validez par OK.

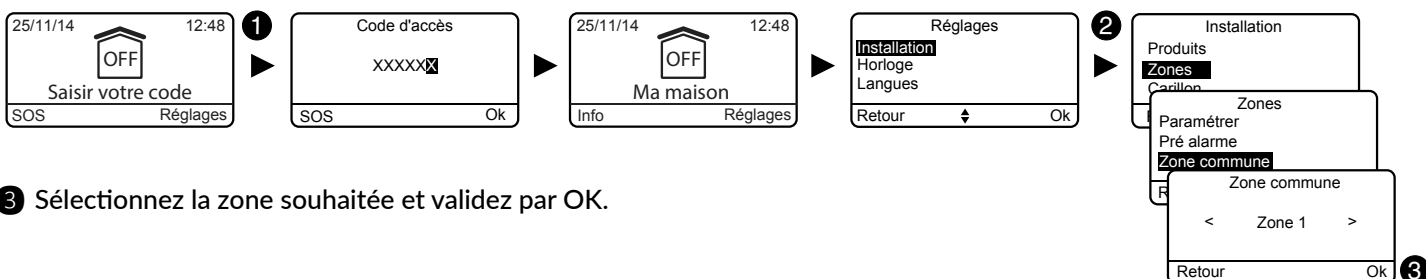

- 3 Sélectionnez la zone souhaitée et validez par OK.

3.6.8 Affecter un code d'accès restreint à une zone

Les codes d'accès restreints permettent d'attribuer un code à une zone afin d'en limiter l'accès (ex : personnel d'entretien, ...). Un code peut être affecté à plusieurs zones.

Exemple : Une personne vient faire le ménage chez vous. Son code d'accès restreint ne lui autorise que certaines zones de la maison. Si la personne pénètre dans une zone non autorisée, l'alarme se déclenchera.

Pour créer un code restreint et l'attribuer à une zone, reportez au chapitre «Code d'accès».

3. Mise en service avec un clavier tactile CLT 8000 TYXAL+

3.7 Fonction Carillon

La fonction Carillon permet, en lui associant un détecteur d'ouverture, de déclencher une tonalité particulière en cas de détection (exemple : l'entrée d'un magasin). Elle ne désactive pas la fonction intrusion d'un détecteur. Ainsi, un détecteur peut être :

- en mode «Carillon» lorsque le système est en arrêt,
- en mode «Intrusion» lorsque le système est en marche.

1 Tapez le code installateur (123456, par défaut) et validez par OK.

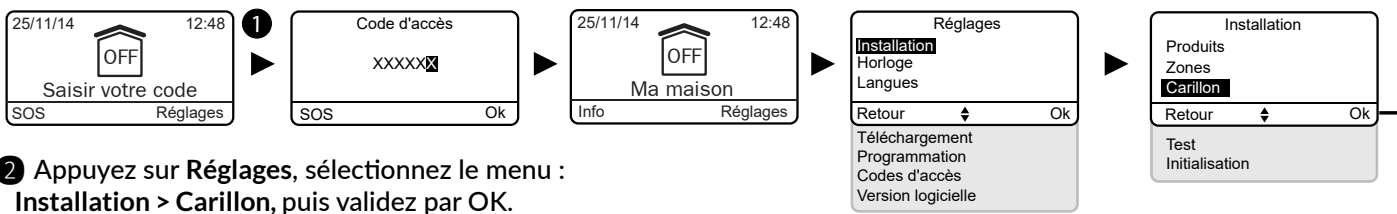

2 Appuyez sur **Régler**, sélectionnez le menu : **Installation > Carillon**, puis validez par OK.

2 Sélectionnez le menu «**Affecter produit**», puis appuyez sur la touche du produit à renommer ou choisissez-le dans une liste en cliquant sur «**Parcourir**», puis validez par OK..

Il est possible :

- d'activer ou désactiver la fonction Carillon (3),
- de consulter les produits associés à la fonction (4)
- de supprimer un produit de la liste (5).

Validez par OK.

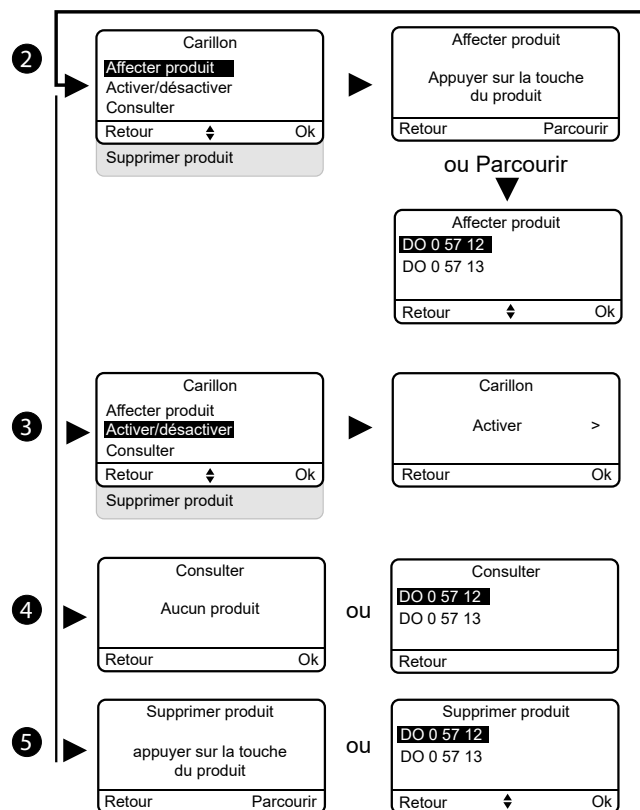

3.8 Tester l'installation

3.8.1 Testez un détecteur (DO, MDO, DOI PVC, DOS, DMB, DMBD, DMDR, DME, DMBE, DVR TYXAL+)

Une fois lancé, le mode Test d'un détecteur dure 4 minutes. Pendant ce délai, aucune détection ne déclenchera d'alarme.

1 Tapez le code installateur (123456, par défaut) et validez par OK.

2 Appuyez sur **Régler**, sélectionnez le menu : **Installation > Test**, puis validez par OK.

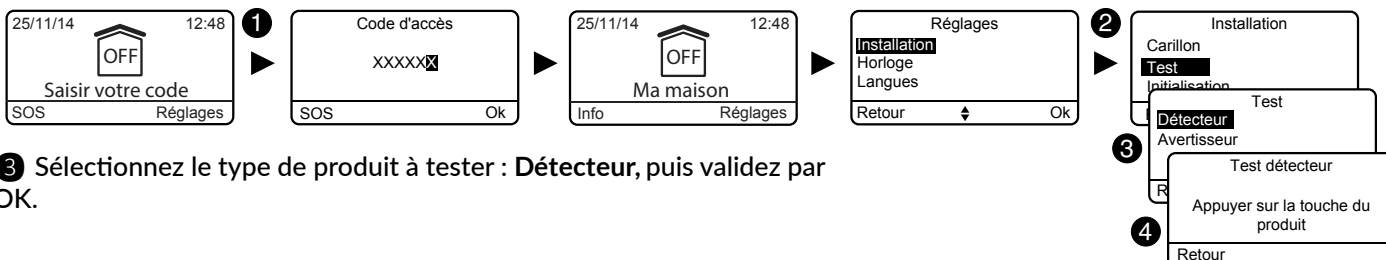

3 Sélectionnez le type de produit à tester : **Détecteur**, puis validez par OK.

- 4 Appuyez sur la touche du détecteur à tester (2).

Son identifiant s'affiche à l'écran.

Validez par OK.

Sur le détecteur, le voyant clignote 1 fois (ou 1 bip pour le DMDR) :

- à chaque ouverture/fermeture (détecteur d'ouverture)

- à chaque détection (détecteur de mouvement)

3.8.2 Testez un détecteur DMBV TYXAL+

Pour ce test, le tydom 2.0 doit être installé et connecté au réseau GSM..

- 1 Tapez le code installateur (123456, par défaut) et validez par OK.

- 2 Appuyez sur Réglages, sélectionnez le menu :

Installation > Test, puis validez par OK.

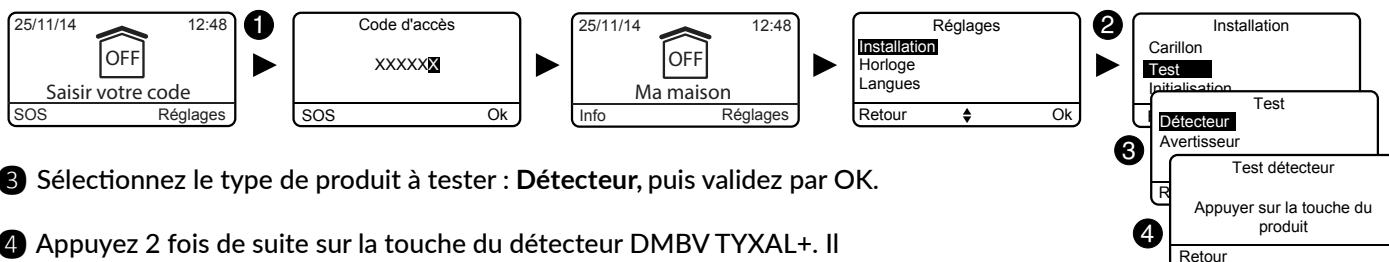

- 3 Sélectionnez le type de produit à tester : **Détecteur**, puis validez par OK.

- 4 Appuyez 2 fois de suite sur la touche du détecteur DMBV TYXAL+. Il commencera à filmer 3 à 4 secondes plus tard.

- 5 Le voyant est allumé fixe pendant 5 secondes. Le détecteur filme.

- 6 Le voyant clignote pendant 20 à 30 secondes.

Le détecteur transfère la vidéo au transmetteur Tydom 2.0.

- 7 Le voyant est allumé fixe pendant 3 secondes. Le transfert est terminé.

- 8 Un SMS est envoyé au(x) numéro(s) programmé(s) dans les 10 secondes.

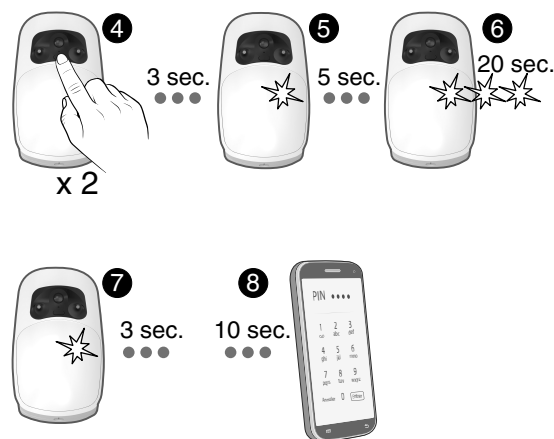

3.8.3 Tester les avertisseurs (sirènes Si ou SEF TYXAL+, centrale CS 8000 TYXAL+, transmetteur téléphonique TTRTC TYXAL+, TTGSM, Tydom 2.0)

- 1 Tapez le code installateur (123456, par défaut) et validez par OK.

- 2 Appuyez sur Réglages, sélectionnez le menu :

Installation > Test, puis validez par OK.

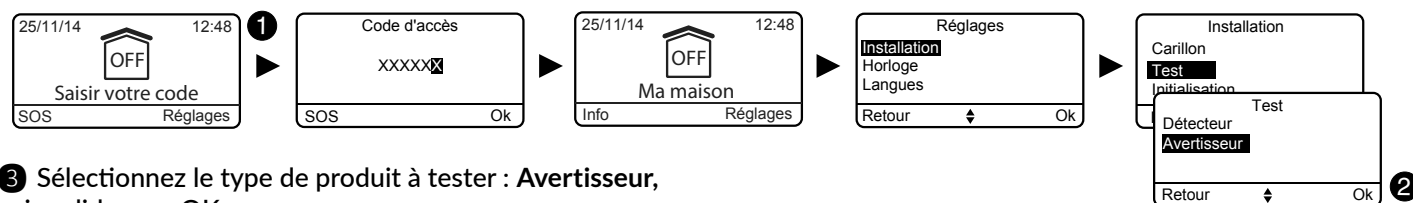

- 3 Sélectionnez le type de produit à tester : **Avertisseur**, puis validez par OK.

Les avertisseurs de l'installation hurlent brièvement les uns après les autres (cela peut prendre quelques secondes).

Le transmetteur donne son état via son haut-parleur.

3. Mise en service avec un clavier tactile CLT 8000 TYXAL+

3.8.3 Tester un détecteur de chocs DCP TYXAL+ ou un détecteur technique DCS, DF ou DU TYXAL+

① Mettez la centrale en mode maintenance (voir Chapitre «Mode Maintenance»).

② Sur le détecteur :

Détecteur de chocs DCP TYXAL+	- Appuyez sur le bouton TEST de l'émetteur. <i>La centrale émet un bip.</i> - Provoquez un déclenchement en tapotant la vitre avec le manche d'un tournevis. <i>Pendant 1 min 30, toute détection de choc sera signalée par un bip.</i> Le mode TEST sera prolongé à chaque nouvel appui sur le bouton de l'émetteur.
Détecteur de coupure secteur DCS TYXAL+	- Appuyez sur la touche du DCS TYXAL+. <i>La centrale émet un bip.</i> - Provoquez une coupure secteur. Attendez environ 1/2 heure puis vérifiez que le défaut technique est signalé par le système.
Détecteur de fuite d'eau DF TYXAL+	- Appuyez sur le bouton TEST de l'émetteur. - Simulez une fuite d'eau en humidifiant les 2 plages de la sonde (avec une éponge par exemple). <i>L'émetteur émet un bip.</i> - Vérifiez que le défaut provoque l'émission des bips de mise en garde sur la centrale (bip, bip,...), et qu'un cycle d'appel est déclenché sur le transmetteur téléphonique (si présent dans le système).
Détecteur universel DU TYXAL+	- Appuyez sur le bouton TEST de l'émetteur. - Provoquez une détection (voir notice constructeur du capteur associé) - Vérifiez le bon déroulement du traitement de la détection. <i>Le détecteur émet un bip.</i>

3.8.4 Test en conditions réelles

Testez votre installation dans les conditions réelles d'utilisation en déclenchant une alarme avec chacun de vos détecteurs.

Lors de ce test, vous devez prendre en compte le "délai de sortie" pour que la surveillance soit effective (jusqu'à 90 secondes).

Tester les détecteurs de mouvement

Le détecteur de mouvement mémorise chaque passage dans la zone de détection pendant 90 secondes (que le système soit en marche ou en arrêt).

Pour le test, mettez en marche votre système depuis un endroit où vous ne serez pas détecté.

Attendez 2 minutes avant d'entrer dans la zone de détection (quelle que soit la temporisation de sortie).

- Si le détecteur est en déclenchement retardé, la centrale n'hurlera qu'après un délai programmé (jusqu'à 45 secondes). Pendant ce temps, elle émettra des bips de mise en garde.
- Si la centrale n'hurle pas, revoir l'installation ou l'association du détecteur.
- Si un transmetteur est présent sur l'installation, vérifiez que la détection déclenche bien un cycle d'appels vers les numéros programmés.
- Dans le cas d'un détecteur vidéo (DMBV TYXAL+), vous recevrez un 1er SMS pour signaler l'intrusion, puis un 2ème SMS avec le lien permettant de visualiser la vidéo.

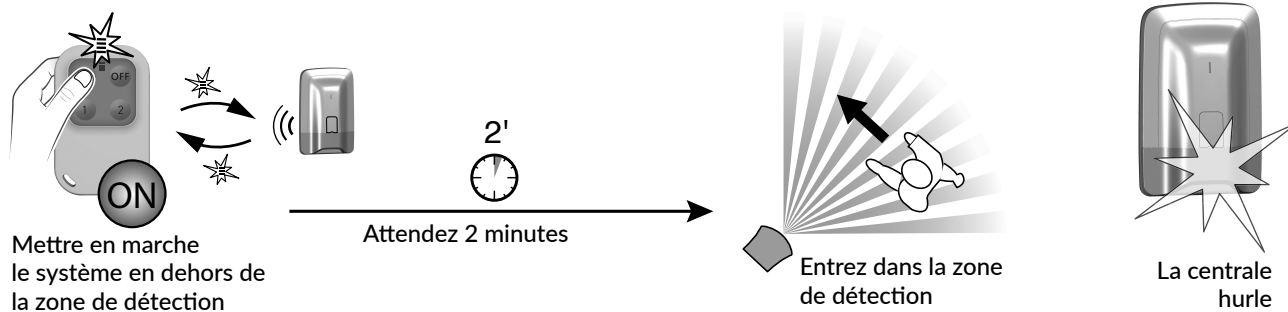

A chaque mise en marche ou arrêt du système, la centrale émet une série de bips, indiquant qu'un événement (ici la détection de mouvement) s'est produit. Vous pouvez le consulter sur un clavier tactile.

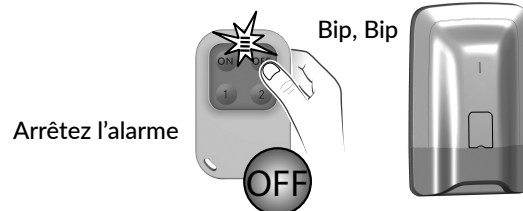

Pour acquitter l'événement :

Appuyez 5 secondes sur la touche OFF de la télécommande. La centrale émet des bips à l'appui, puis une série de bips après 5 secondes. Relâchez. L'événement est acquitté.

L'événement peut aussi être «acquitté» par le menu Info d'un clavier tactile CLT 8000 TYXAL+.

Tester les détecteurs d'ouverture

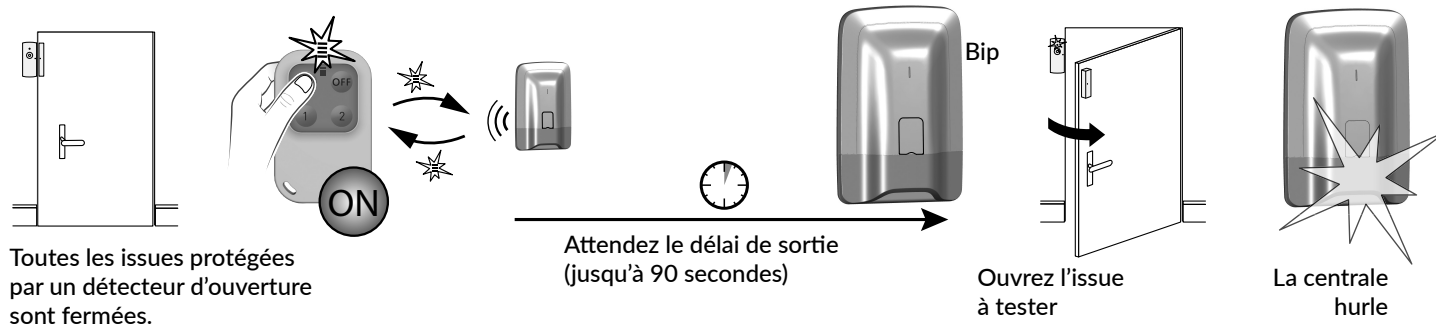

A chaque mise en marche ou arrêt du système, la centrale émet une série de bips, indiquant qu'un événement (ici la détection d'ouverture) s'est produit.

Pour acquitter l'événement :
voir § précédent.

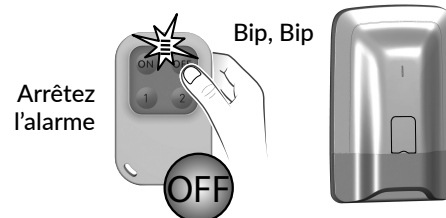

Si le détecteur est en déclenchement retardé, la centrale n'hurlera qu'après un délai de 45 secondes.
Si la centrale n'hurle pas, revoir l'installation ou l'association du détecteur.

3. Mise en service avec un clavier tactile CLT 8000 TYXAL+

3.9 Activer/Désactiver un produit

Il est possible de désactiver un produit, en local avec un clavier tactile CLT 8000 TYXAL+ ou à distance avec un transmetteur téléphonique (exemple : un détecteur qui génère des intrusions à cause d'une fenêtre mal fermée).

Lorsqu'un produit est désactivé, certaines de ses fonctions ne sont plus traitées par la centrale, mais d'autres restent actives (voir tableau).

Exemple : une télécommande désactivée continuera à commander les marche/arrêt du système, mais ne signalera pas son défaut pile.

Tableau des fonctions toujours assurées lorsqu'un produit est désactivé

Produits / Fonctions assurées ?	Clavier tactile Clavier simple Clavier extérieur Lecteur de badges	Badge RFID	Télécommande	Détecteurs d'ouverture Détecteurs de mouvement	Sirène intérieure Sirène extérieure	Transmetteur RTC Transmetteur GSM Transmetteur IP	Détecteurs techniques	Répéteur	Centrale
Détection d'intrusion (ou technique)				Non			Non		
Autoprotection	Non			Non	Non	Non		Non	Non
Défaut pile Défaut secteur	Non		Non	Non	Non	Non	Non	Non	Non
Hurlement					Oui				Oui
Marche / arrêt	Oui		Oui			Oui			
Appel						Oui			

1 Tapez le code installateur (123456, par défaut) et validez par OK.

2 Appuyez sur Réglages, sélectionnez le menu :
Installation > Produits > Activer/Désactiver, puis validez par OK.

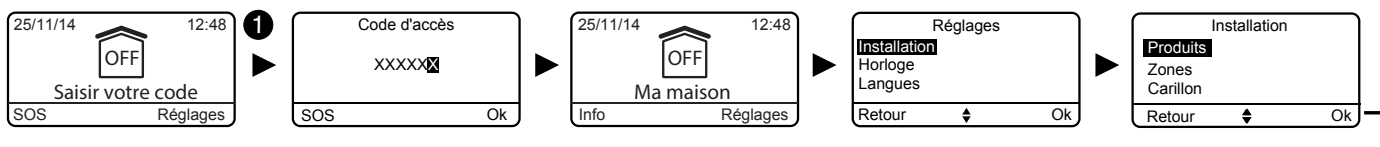

Lorsqu'un produit est désactivé, la centrale émet des «bips problème» à chaque mise en marche du système.

Le symbole  s'affiche sur l'écran pour inciter à consulter la nature du problème.

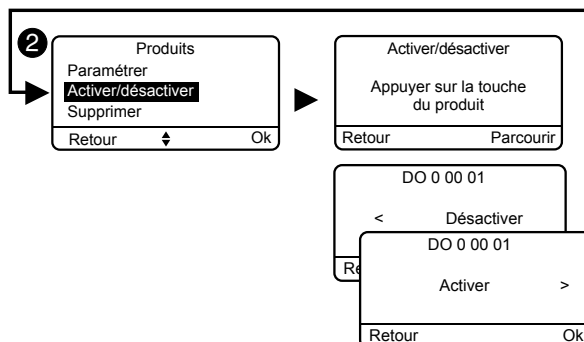

4. Mise en service sans clavier tactile CLT 8000 TYXAL+

4.1 Première mise en service

① Associez un 1er organe de commande

A la première mise sous tension, la centrale est en attente d'enregistrement d'un premier organe de commande (télécommande ou clavier).

• A partir d'une télécommande TL 2000 TYXAL+

Appuyez 5 secondes sur la touche ON.

La centrale émet un bip.

Le voyant s'allume rouge puis vert pour confirmer l'action.

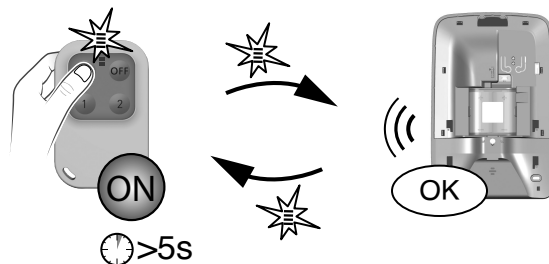

• A partir d'un lecteur de badges LB 2000 TYXAL+

Appuyez 5 secondes sur la touche ON.

La centrale émet un bip.

Le voyant s'allume rouge puis vert pour confirmer l'action.

• A partir d'un clavier simple CLS 8000 TYXAL+

Appuyez 5 secondes sur la touche ON.

La centrale émet un bip.

Le voyant s'allume rouge puis vert pour confirmer l'action.

L'enregistrement du premier produit fait passer la centrale en "mode ajout produit". Vous pouvez ensuite enregistrer d'autres produits (voir § «Ajouter des produits»).

② Refermez le boîtier



La fermeture de la centrale n'entraîne pas la sortie du mode Maintenance.

4. Mise en service sans clavier tactile CLT 8000 TYXAL+

4.2 Mode maintenance

Le mode Maintenance permet d'effectuer les opérations de mise en service, de maintenance et de diagnostic. Le passage de la centrale en mode Maintenance se fait avec un organe de commande : clavier (sauf clavier extérieur), télécommande ou lecteur de badges.

4.2.1 Entrée en mode maintenance

- Avant de passer la centrale en mode maintenance, le système doit être en arrêt (OFF).
- La centrale ne peut être passée en mode maintenance qu'à partir d'un produit déjà associé.
- Le passage en mode maintenance déclenche automatiquement un hurlement bref de la sirène interne de la centrale ainsi qu'un cycle d'appel transmetteur (demandé par la norme EN 50131).
- Il n'est pas utile d'ouvrir la centrale.

• A partir d'une télécommande TL 2000 TYXAL+

Appuyez simultanément 5 secondes sur les touches ON et OFF.

Le voyant s'allume rouge puis vert pour valider l'action.

La centrale émet un bip et son voyant clignote.

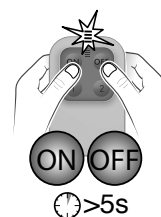

• A partir d'un clavier simple CLS 8000 TYXAL+

Tapez le code installateur,

puis appuyez simultanément 5 secondes sur les touches ON et OFF.

Le voyant s'allume rouge puis vert pour valider l'action.

La centrale émet un bip et son voyant clignote.

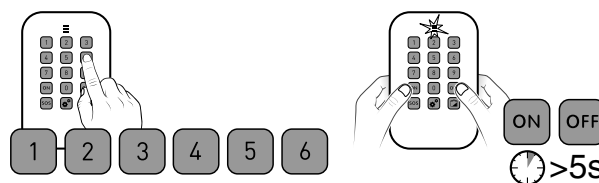

• A partir d'un lecteur de badges LB 2000 TYXAL+

Appuyez simultanément 5 secondes sur les touches ON et OFF.

Le voyant rouge s'allume.

Maintenez votre badge sur la zone de détection avant 5 secondes.

Le voyant vert s'allume pour valider l'action.

La centrale émet un bip et son voyant clignote.

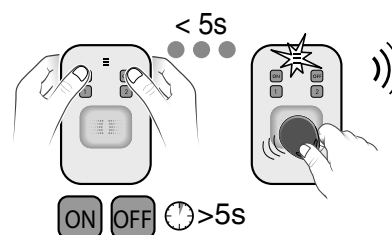

4.2.2 Sortie du mode maintenance

- Les produits doivent être fermés (pas d'autoprotection en cours).
- Sortie automatique au bout de 15 minutes sans action.

• A partir d'une télécommande TL 2000 TYXAL+

Appuyez sur la touche OFF.

Le voyant s'allume rouge puis vert pour valider l'action.

La centrale émet un bip et son voyant s'éteint



• A partir d'un clavier simple CLS 8000 TYXAL+

Tapez le code installateur, puis appuyez sur la touche OFF.

Le voyant s'allume rouge puis vert pour valider l'action.

La centrale émet un bip et son voyant s'éteint

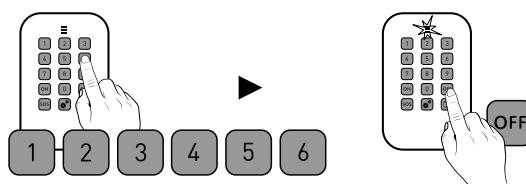

• A partir d'un lecteur de badges LB 2000 TYXAL+

Appuyez sur la touche OFF.

Le voyant rouge s'allume.

Maintenez votre badge sur la zone de détection avant 5 secondes.

Le voyant vert s'allume pour valider l'action.

La centrale émet un bip et son voyant s'éteint

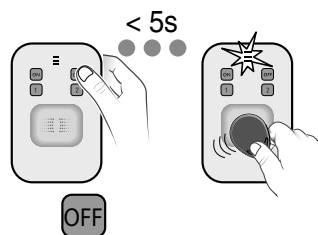

4. Mise en service sans clavier tactile CLT 8000 TYXAL+

4.3 Ajouter un produit

- Avant de passer la centrale en mode maintenance, le système doit être en arrêt (OFF).
- La centrale ne peut être passée en mode maintenance qu'à partir d'un produit déjà associé.
- Le passage en mode maintenance déclenche automatiquement un hurlement de la sirène interne de la centrale ainsi qu'un cycle d'appel transmetteur (demandé par la norme EN 50131).
- Il n'est pas possible de passer le système en mode maintenance à partir du clavier extérieur (CLE 8000 TYXAL+)

1 : Passer la centrale en mode maintenance



2 : Passer la centrale en mode «Ajout produit»



3 : Valider sur le produit à associer

4.3.1 Etape 1 : Passer la centrale en mode maintenance

A partir d'une télécommande TL 2000 TYXAL+

Appuyez simultanément 5 secondes sur les touches ON et OFF.

Le voyant s'allume rouge puis vert pour valider l'action.

La centrale émet un bip et son voyant clignote.

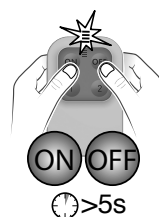

A partir d'un clavier simple CLS 8000 TYXAL+

Tapez le code installateur, puis appuyez simultanément 5 secondes sur les touches ON et OFF.

Le voyant s'allume rouge puis vert pour valider l'action.

La centrale émet un bip et son voyant clignote.

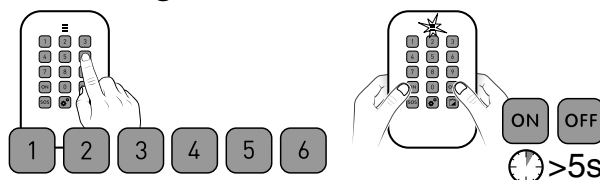

A partir d'un lecteur de badges LB 2000 TYXAL+

Appuyez simultanément 5 secondes sur les touches ON et OFF.

Le voyant rouge s'allume.

Maintenez votre badge sur la zone de détection avant 5 secondes.

Le voyant vert s'allume pour valider l'action.

La centrale émet un bip et son voyant clignote.

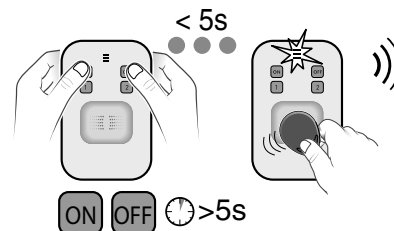

4.3.2 Etape 2 : Passer la centrale en mode «Ajout produit»

A partir d'une télécommande TL 2000 TYXAL+

Appuyez 5 secondes sur la touche ON.

Le voyant s'allume rouge, puis vert pour valider l'action.

La centrale émet un bip et son voyant s'allume fixe.

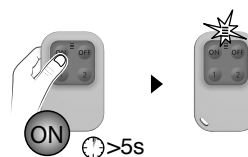

A partir d'un clavier simple CLS 8000 TYXAL+

Tapez le code installateur, puis appuyez 5 secondes sur la touche ON.

Le voyant s'allume rouge, puis vert pour valider l'action.

La centrale émet un bip et son voyant s'allume fixe.

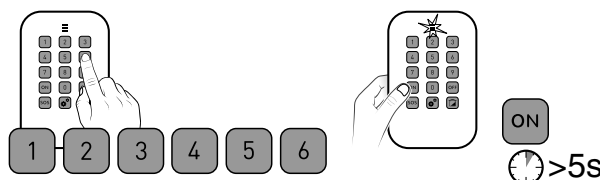

A partir d'un lecteur de badges LB 2000 TYXAL+

Appuyez 5 secondes sur la touche ON.

Maintenez votre badge sur la zone de détection avant 5 secondes.





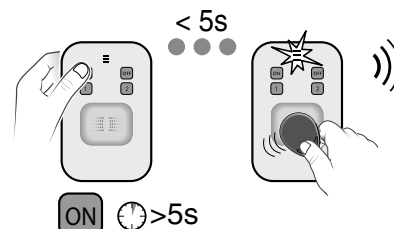





Le voyant s'allume rouge, puis vert pour valider l'action.

La centrale émet un bip et son voyant s'allume fixe.



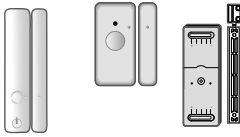
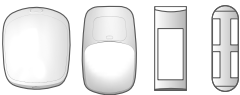



En mode «Ajout produit», le voyant rouge de la centrale est allumé fixe.

4.3.3 Etape 3 : Valider sur le produit à associer

Télécommande TL 2000 TYXAL+		Appuyez 5 secondes sur la touche ON. Le voyant s'allume rouge, puis vert pour valider l'action. La centrale émet un bip.
Clavier simple CLS 8000 TYXAL+		
Lecteur de badges LB 2000 TYXAL+		
Clavier extérieur CLE 8000 TYXAL+		Appuyez 5 secondes sur la touche A. Le clavier extérieur émet un bip à l'appui, puis un 2nd bip après 5 secondes. La centrale émet un bip.
Clavier tactile avec écran CLT 8000 TYXAL+		Appuyez sur  pour réveiller l'affichage, puis 5 secondes sur ON lorsque l'écran affiche : « Pas de centrale associée ». La centrale émet un bip. L'écran du CLT affiche : Action validée, puis « Téléchargement ».
Badge		Le lecteur de badges doit être associé à la centrale. Appuyez simultanément pendant 5 secondes sur les touches ON et 1 du lecteur. Le voyant rouge s'allume. Posez le badge sur le lecteur avant 5 secondes. Le voyant vert s'allume pour valider l'action. La centrale émet un bip.
DéTECTEURS intrusion DO, MDO, DOI PVC TYXAL+		Appuyez brièvement sur la touche du produit. Le voyant clignote à l'appui sur la touche, puis clignote une 2nde fois pour confirmer l'association. La centrale émet un bip.
DéTECTEURS de mouvement DMB, DMBD, DME, DMBE TYXAL+		
DéTECTEUR technique DCS TYXAL+		
Sirène extérieure SEF TYXAL+		
DéTECTEUR de mouvement rideau DMDR		Appuyez brièvement sur la touche T1 du détecteur. Le détecteur émet un bip, puis un second pour confirmer l'association. La centrale émet un bip.

4. Mise en service sans clavier tactile CLT 8000 TYXAL+

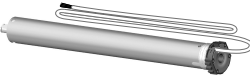
Transmetteur téléphonique TTRTC TYXAL+, TTGSM, Tydom 2.0		Appuyez brièvement sur la touche externe (T1) du transmetteur. <i>Le transmetteur émet un bip à l'appui sur la touche, puis un 2ème bip pour confirmer l'association. La centrale émet un bip.</i>
Sirène Si TYXAL+		Appuyez brièvement sur la touche 1 de la sirène. <i>Le voyant s'allume rouge, puis vert pour valider l'action. La centrale émet un bip.</i>
Détecteurs intrusion DOS, DCP, DVR TYXAL+		Appuyez brièvement sur la touche du produit. <i>L'émetteur émet un bip. La centrale émet un bip.</i>
Détecteurs techniques DU, DF, DFR, DCS TYXAL+		Appuyez brièvement sur la touche du produit. <i>Il émet un bip. La centrale émet un bip.</i>
Répéteur REP TYXAL+		Pour associer un répéteur, reportez-vous au Chapitre «Associer un répéteur».
Moteur volet roulant (mode intrusion)		Vous devez associer la centrale au moteur (reportez-vous au Chapitre «Associer un moteur»), puis associer le mode anti-intrusion du moteur à la centrale (voir notice du moteur).
Pour tout autre produit des gammes thermique ou automatisme, reportez-vous à leur notice.		

Si la centrale émet une série de bips, reportez-vous au Chapitre «Aide».

4.3.4 Etape 4 : Sortir du mode «Ajout produit»

Pour un retour au mode Maintenance.

A partir d'une télécommande TL 2000 TYXAL+

Appuyez sur la touche OFF.

Le voyant s'allume rouge puis vert pour valider l'action.

Le voyant de la centrale clignote.

A partir d'un clavier simple CLS 8000 TYXAL+

Tapez le code installateur,
puis appuyez sur la touche OFF.

Le voyant s'allume rouge puis vert pour valider l'action.

Le voyant de la centrale clignote.

A partir d'un lecteur de badges LB 2000 TYXAL+

Appuyez sur la touche OFF.

Le voyant rouge s'allume.

Passez le badge avant 5 secondes.

Le voyant vert s'allume pour valider l'action.

Le voyant de la centrale clignote.

4.4 Codes d'accès (Créer - Modifier - Supprimer)

4.4.1 Généralités

Les codes d'accès (6 chiffres) sont enregistrés dans la centrale d'alarme. Vous configurez les codes d'accès une seule fois avec le clavier simple CLS 8000 TYXAL+ et les autres produits (claviers ou transmetteurs) reconnaissent ces codes automatiquement. Vous n'avez pas besoin de paramétrer les codes sur chaque produit.

Vous disposez de :

- 1 code «installateur» (123456 à la mise en service). **Nous vous recommandons vivement de modifier ce code.**
- 10 codes «utilisateurs» (ou «restreints»). **Vous devez impérativement en créer au moins un.**

- Le code installateur permet toutes les actions de commande et de configuration du système.
A partir du code installateur, vous pouvez créer ou supprimer tous les codes (utilisateur et installateur).
Il peut mettre le système en arrêt seulement si celui-ci a été mis en marche via un code installateur.
- Le code utilisateur permet les actions de commande et quelques actions de configuration.
Il peut être modifié par l'utilisateur.
- Code restreint : un code d'accès restreint ne peut être créé qu'à partir d'un clavier tactile CLT 8000 TYXAL+.
- Avec le menu «Supprimer tous», tous les codes «utilisateur» sont supprimés et le code «installateur» est initialisé à sa valeur par défaut (123456).
- Pour modifier un code «utilisateur» à partir du code installateur, vous devez d'abord le supprimer, puis le recréer.

Saisie de code erroné : Le clavier se bloque pendant 90 secondes après 5 tentatives de saisie de code erroné.

Si les saisies de code erroné se multiplient (21 maximum), un cycle d'alarme sera déclenché.

4.4.2 Créer un code utilisateur

① Tapez le code installateur (par défaut : 123456).

② Appuyez 5 secondes sur la touche .
Le voyant s'allume rouge puis vert pour confirmer l'action.

③ Tapez 2 fois de suite le code utilisateur à créer
(ex : 456789).

④ Appuyez sur la touche ON.
Le voyant s'allume rouge puis vert pour confirmer l'action.

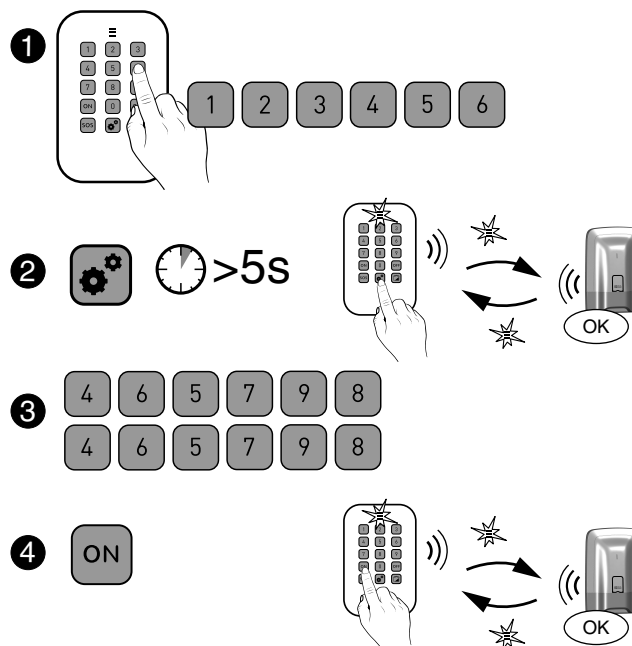

4. Mise en service sans clavier tactile CLT 8000 TYXAL+

4.4.3 Modifier un code d'accès

1 Tapez le code installateur (par défaut : 123456).

2 Appuyez 5 secondes sur la touche .

Le voyant s'allume rouge puis vert pour confirmer l'action.

Si le voyant clignote vert, cela signifie que le clavier est en train d'effectuer une mise à jour avec la centrale. Patientez jusqu'à l'arrêt du clignotement, puis recommencez à l'étape 1.

3 Tapez le code d'accès à modifier (ex : 456789), suivi d'un appui sur la touche .

Le voyant s'allume rouge puis vert pour confirmer l'action.

4 Tapez 2 fois le nouveau code (dans les 10 secondes), suivi d'un appui sur la touche ON.

Le voyant s'allume rouge puis vert pour confirmer l'action.

Important : le nouveau code doit être saisi moins de 10 secondes après la saisie de l'ancien, sinon le code reste inchangé.

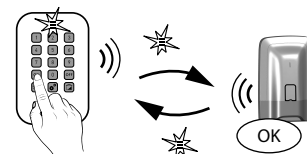
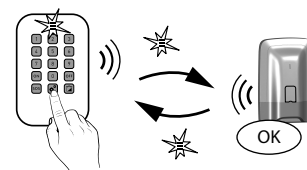
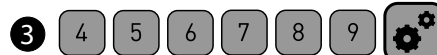
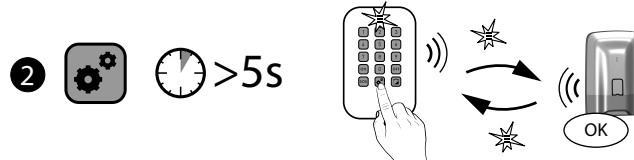
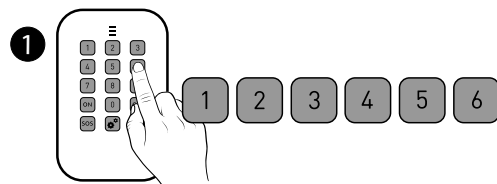

4.4.4 Supprimer un code d'accès utilisateur

1 Tapez le code installateur (par défaut : 123456).

2 Appuyez 5 secondes sur la touche .

Le voyant s'allume rouge puis vert pour confirmer l'action.

3 Tapez le code d'accès utilisateur à supprimer (ex : 456789), suivi d'un appui sur OFF pendant 5 secondes.

Le voyant s'allume rouge puis vert pour confirmer l'action.
La centrale émet un bip.

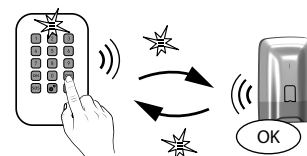
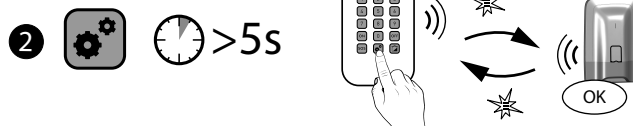
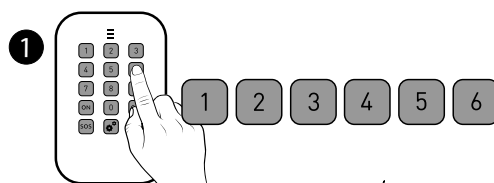

4.4.5 Supprimer tous les codes d'accès

Avec cette manipulation, tous les codes «utilisateur» sont supprimés et le code «installateur» est initialisé à sa valeur par défaut (123456).

- 1 Tapez le code installateur (par défaut : 123456).
- 2 Appuyez 5 secondes sur la touche .
Le voyant s'allume rouge puis vert pour confirmer l'action.
- 3 Tapez à nouveau le code d'accès installateur, suivi d'un appui sur la touche OFF pendant 5 secondes.
Le voyant s'allume rouge puis vert pour confirmer l'action.
La centrale émet un bip.

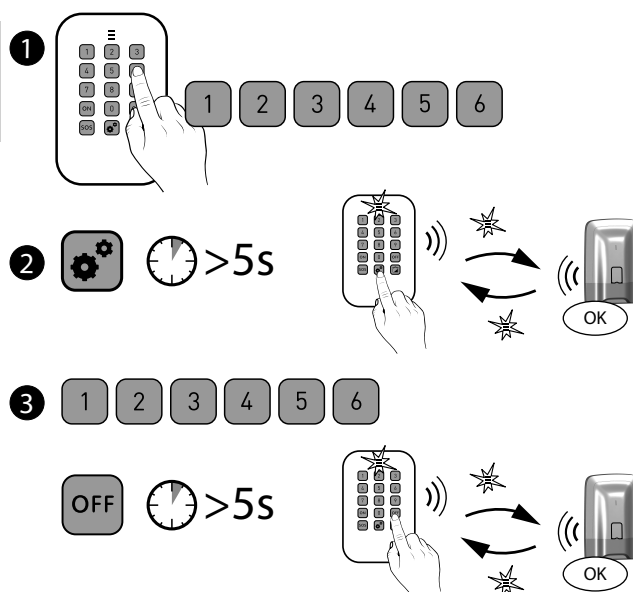

4.5 Personnaliser les produits

- Les réglages suivants sont fixes et réglés par défaut sur un niveau intermédiaire :
 - Niveaux sonores des sirènes, bips d'alerte,
 - Bips de touches activés, bips problème, bips de mise en garde.
- Sur les sirènes SEF et Si TYXAL+, le report M/A est désactivé.
- Les paramètres suivants sont programmables directement sur le(s) transmetteur(s) téléphonique(s) :
 - Date et heure, Langue, Code d'accès, Numéros d'appel, Paramètres de télésurveillance.
 - La signalisation vocale est désactivée.
- Les déclenchements immédiat/retardé sont paramétrables directement sur les détecteurs.
Par défaut, le déclenchement est immédiat.
Si vous choisissez de passer en mode retardé, le retard sera de 45 secondes.

4.5.1 Délai d'entrée sur les détecteurs intrusion (déclenchement immédiat/retardé)

- 1 Mettez la centrale en OFF, puis en mode Maintenance,
- 2 Avec un détecteur de mouvement (DMB, DMBD, DMDR, DMBV TYXAL+) ou d'ouverture DO TYXAL+ Ouvrez le boîtier du détecteur, puis appuyez 5 secondes sur la touche du détecteur, jusqu'à ce que le voyant clignote (ou 1 bip pour le DMDR):
 - lentement -> déclenchement retardé
 - rapidement -> déclenchement immédiat.

Pour passer d'un clignotement à l'autre, appuyez brièvement sur la touche du détecteur.
Refermez le boîtier.

- 3 Sortie automatique du mode après 10 secondes sans appui sur la touche.

- 2 Avec un détecteur d'ouverture MDO ou DOI PVC TYXAL+ Appuyez 5 secondes sur la touche du détecteur, jusqu'à ce que le voyant clignote :
 - lentement -> déclenchement retardé
 - rapidement -> déclenchement immédiat.

Pour passer d'un clignotement à l'autre, appuyez brièvement sur la touche du détecteur.

4. Mise en service sans clavier tactile CLT 8000 TYXAL+

4.6 Gestion des zones

4.6.1 Affecter un produit à une zone (1 à 8) à partir d'un clavier simple CLS 8000 TYXAL+

- 1** Passez la centrale en mode «Maintenance» :
Tapez le code installateur, puis appuyez simultanément 5 secondes sur les touches ON et OFF.
- 2** Passez la centrale en mode «Ajout produit zone 1 à 8» :
Tapez le code installateur, puis appuyez sur la touche «maison», puis sur le numéro de la zone à associer (1 à 8).
- 3** Appuyez 5 secondes sur la touche ON.
*Le voyant s'allume rouge puis vert pour valider l'action.
Le voyant de la centrale s'allume rouge fixe.
La centrale émet un bip.*
- 4** Validez sur le(s) détecteur(s) à associer à la zone en appuyant brièvement sur la touche du produit (DéTECTEURS d'ouverture DO, MDO, DOI PVC, DOS, DCP TYXAL+ et détecteurs de mouvement DMB, DMBD, DMBV TYXAL+).
Le voyant clignote à l'appui sur la touche, puis clignote une 2nde fois pour confirmer l'association.
- 5** Pour sortir du mode Ajout produit, appuyez brièvement sur la touche OFF.

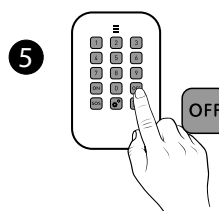
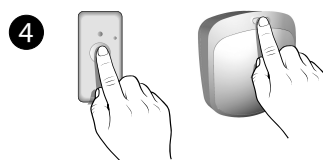
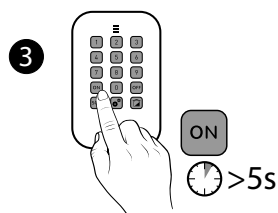
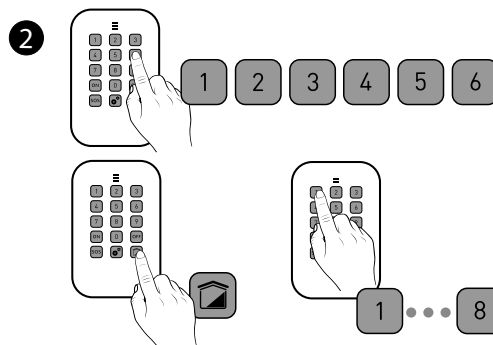
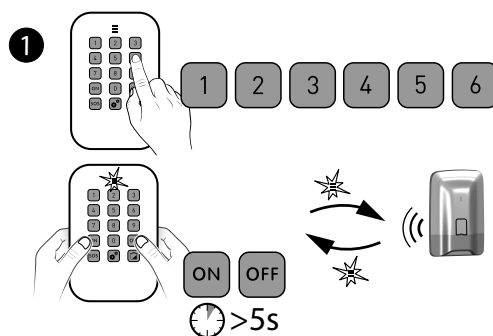

4.6.2 Affecter un produit à une zone (1 ou 2) à partir d'une télécommande TL 2000 TYXAL+

Pour piloter les zones 1 ou 2, les touches 1 ou 2 de la télécommande doivent être configurées en «Mode A» (voir notice de la télécommande).

- 1** Passez la centrale en mode «Maintenance» :
Appuyez simultanément 5 secondes sur les touches ON et OFF de la télécommande.
*Le voyant s'allume rouge, puis vert, pour valider l'action.
La centrale émet un bip et son voyant clignote.*
- 2** Appuyez 5 secondes sur la touche 1 ou 2 (selon la zone à associer).
*Le voyant s'allume rouge, puis vert, pour valider l'action.
La centrale émet un bip et son voyant s'allume fixe.*
- 3** Validez sur les produits à associer à la zone (voir tableau § «Ajouter des produits»).
- 4** Pour sortir du mode Ajout produit, appuyez brièvement sur la touche OFF.
La centrale émet un bip.

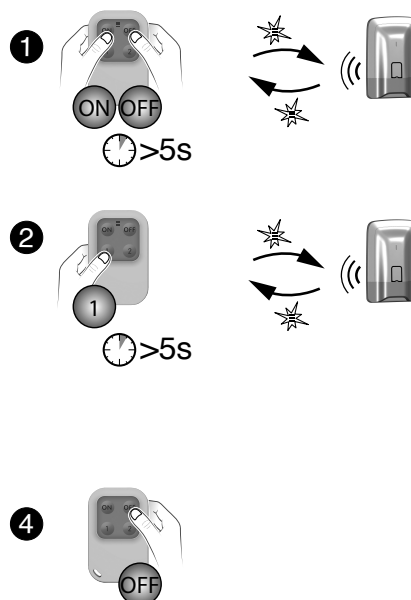

4.6.3 Affecter un produit à une zone (1 ou 2) à partir d'un lecteur de badges LB 2000 TYXAL+

- 1** Passez la centrale en mode «Maintenance» :
Appuyez simultanément 5 secondes sur les touches ON et OFF du lecteur de badges.
*Le voyant rouge s'allume.
Maintenez votre badge sur la zone de détection avant 5 secondes.
Le voyant s'allume vert pour valider l'action.
La centrale émet un bip et son voyant clignote.*
- 2** Appuyez 5 secondes sur la touche 1 ou 2 (selon la zone à associer).
*Le voyant s'allume rouge puis vert pour valider l'action.
La centrale émet un bip et son voyant s'allume fixe.*
- 3** Validez sur les produits à associer à la zone (voir tableau ci-contre).
- 4** Pour sortir du mode Ajout produit, appuyez brièvement sur la touche OFF, puis passez le badge.
La centrale émet un bip.

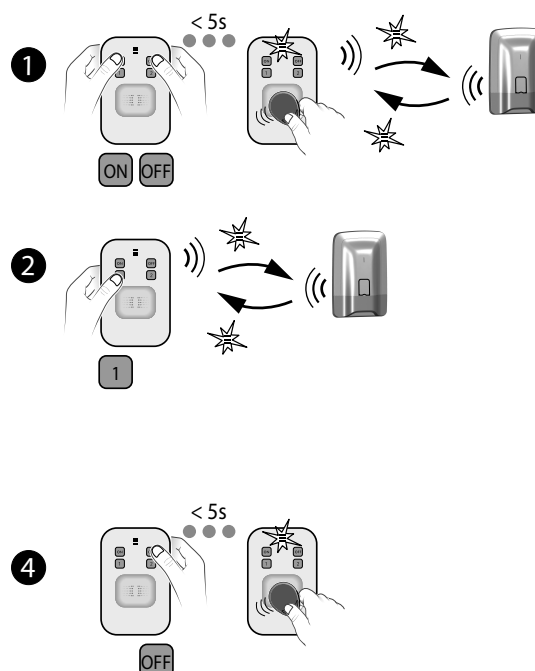

4. Mise en service sans clavier tactile CLT 8000 TYXAL+

4.7 Tester l'installation

Une fois lancé, le mode Test d'un détecteur dure 4 minutes. Pendant ce délai, aucune détection ne déclenchera d'alarme.

4.7.1 Testez un détecteur (DO, MDO, DOI PVC, DOS, DMB, DMBD, DMDR, DME, DMBE, DVR TYXAL+)

- 1 Mettez la centrale en mode maintenance (voir Chapitre «Mode Maintenance»).
La centrale émet un bip et son voyant clignote.
- 2 Ouvrez le détecteur si nécessaire,
Appuyez brièvement sur sa touche, *La centrale confirme par un bip.*
Sur le détecteur, le voyant clignote 1 fois (ou 1 bip pour le DMDR) :
 - à chaque ouverture/fermeture (détecteur d'ouverture)
 - à chaque détection (détecteur de mouvement)

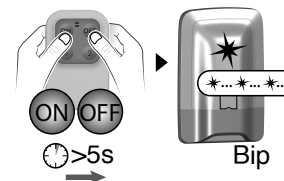

4.7.2 Tester les avertisseurs (sirènes Si TYXAL+ ou SEF TYXAL+, centrale CS 8000 TYXAL+, transmetteur téléphonique TTRTC TYXAL+, TTGSM, Tydom 2.0)

- 1 Mettez la centrale en mode maintenance (voir Chapitre «Mode Maintenance»).
- 2 Ouvrez la centrale,
Appuyez 5 secondes sur la touche 1 de la centrale.
La sirène interne de la centrale hurle brièvement.
La sirène associée hurle brièvement.



4.7.3 Test de la portée radio et du bon fonctionnement d'un produit

- 1 Mettez la centrale en mode maintenance (voir Chapitre «Mode Maintenance»).
- 2 Appuyez sur la touche du produit concerné :

Produits	Signalisation
Détecteurs de mouvement (DMB, DMBD, DMBV TYXAL+)	1 clignotement à l'appui + 1 clignotement à la confirmation par la centrale.
Détecteur de mouvement rideau (DMDR TYXAL+)	1 bip à l'appui + 1 bip à la confirmation par la centrale.
Détecteur d'ouverture (DO TYXAL+)	1 clignotement à l'appui + 1 clignotement à la confirmation par la centrale.
Détecteurs d'ouverture (MDO, DOI PVC TYXAL+)	1 clignotement à l'appui
Détecteurs techniques (DU, DOS, DF, DCP TYXAL+)	1 bip à l'appui
Détecteur de fumée (DFR TYXAL+)	1 cycle d'alarme est déclenché
Transmetteurs téléphoniques (TTRTC, TTGSM TYXAL+)	1 bip à l'appui + 1 bip à la confirmation par la centrale

- Si la centrale émet une série de bips, le produit est en défaut. Vérifiez sa pile ou son intégrité (auto-protection).
- Si pas de confirmation (2nd clignotement ou bip), le produit est trop éloigné de la centrale.

5. Configurer un clavier extérieur CLE 8000 TYXAL+

Avant d'utiliser votre clavier, vous devez :

- **S'il commande le système d'alarme,**
l'associer à la centrale (voir § Ajouter un produit).
- **S'il commande des automatismes :**
 - Déterminer le type d'automatismes pilotés
 - Associer le clavier à l'automatisme
 - Personnaliser le(s) code(s) d'accès pour la commande d'automatismes.

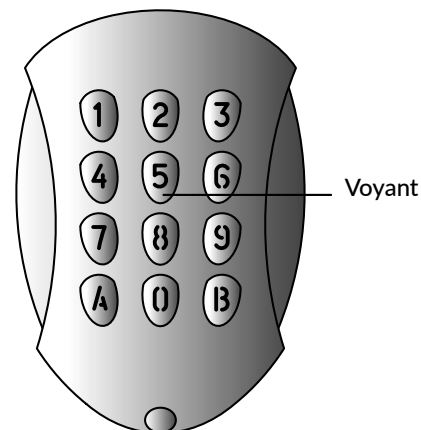

5.1 Configurer le type d'automatisme piloté

① Appuyez 5 secondes sur la touche ②.

Le voyant (touche 5) s'allume vert, s'éteint puis clignote :

- 1 clignotement (*...*...*...) = Commande impulsionnelle (ex : portail)
- 2 clignotement (**...**...**...) = Commande montée/descente (volet roulant)
- 3 clignotement (***)...(***)...(***)...) = Commande maintenue (ex : éclairage)

② Pour passer d'un choix à l'autre, appuyez sur la touche ②.

Pour sortir du mode, appuyez 5 secondes sur la touche ②.

5.2 Associer le clavier à un automatisme

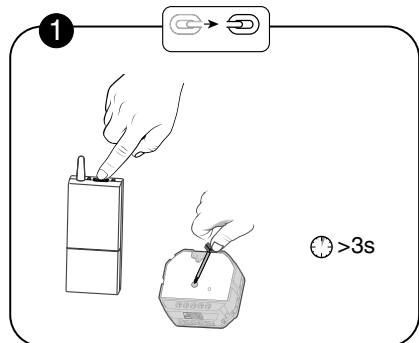

① Mettez le récepteur automatisme en attente d'association (voir sa notice).

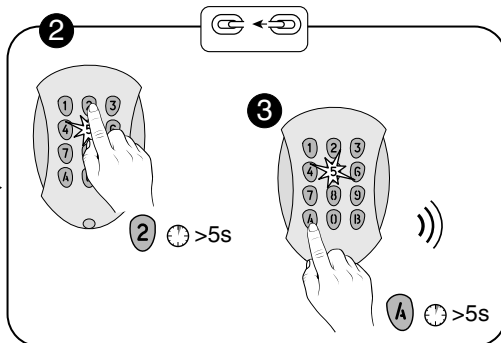

② Sur le clavier, appuyez 5 secondes sur la touche ②.

③ Maintenez appuyée 5 secondes la touche à associer.

Si commande impulsionnelle :
touche A = voie 1, touche B = voie 2.
Si commande maintenue ou volet roulant,
appuyez sur la touche A.

Le clavier émet un bip au 1er appui, puis un 2nd bip après 5 secondes. Relâchez.

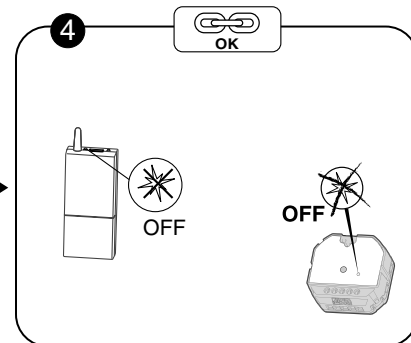

④ Vérifiez que le voyant du récepteur est éteint.

5.3 Personnaliser le(s) code(s) d'accès pour la commande d'automatisme

Le code d'accès à la mise en service est : 1234.

Vous pouvez créer jusqu'à 9 codes différents.

① Composez votre code d'accès (1234, par défaut)

② Appuyez 5 secondes sur la touche ①.

Le voyant rouge (touche 5) s'allume.

③ Saisissez le nouveau code d'accès (4 chiffres), puis appuyez sur A.

Le voyant s'allume vert pendant 3 secondes, puis rouge.

Vous pouvez créer un autre code d'accès ou sortir du mode en

appuyant 5 secondes sur la touche ①.

6. Configurer une télécommande TL 2000 TYXAL+

Vous pouvez mettre en marche ou en arrêt votre système d'alarme avec la télécommande. En fonction de la configuration définie avec votre installateur, les touches 1 et 2 sont programmables et peuvent avoir différentes fonctions (voir tableau ci-contre).

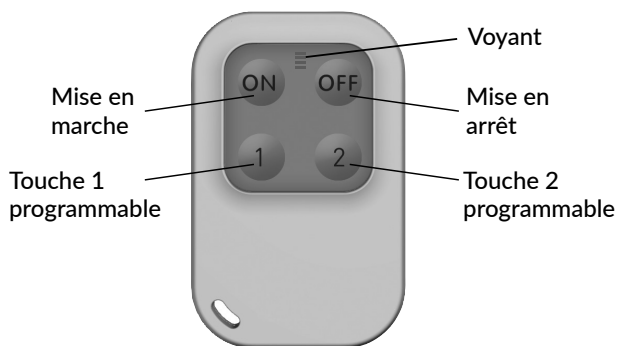

Avant d'utiliser la télécommande, vous devez :

1) Personnaliser les touches 1 et 2 en fonction de vos besoins.

2) Associer la télécommande à la centrale d'alarme.

3) Si les touches 1 et 2 sont utilisées en mode D ou E, les associer à un récepteur automatisme.

Les touches 1 et 2 sont programmables indépendamment. Vous pouvez donc mixer les fonctions.

Exemples :

- (1 Mode A , 2 Mode C);
- (1 Mode D , 2 Mode E);
- (1 Mode A , 2 Mode D)...

	Touche 1	Touche 2
Mode A Commande de l'alarme par zone	ON / OFF zone 1 (ex. : Étage)	ON / OFF zone 2 (ex. : Rez-de-Chaussée)
Mode B Déclenchement d'un SOS discret	 Appel transmetteur sans signalisation sonore	
Mode C Déclenchement d'un SOS sonore	 Appel transmetteur+ alerte sonore	
Mode D Commande impulsionnelle d'un automatisme ou d'un éclairage	 (x1)	
Mode E ON/OFF Commande ON / OFF d'éclairages ou de volets roulants		

6.1 Configurer les touches 1 et 2

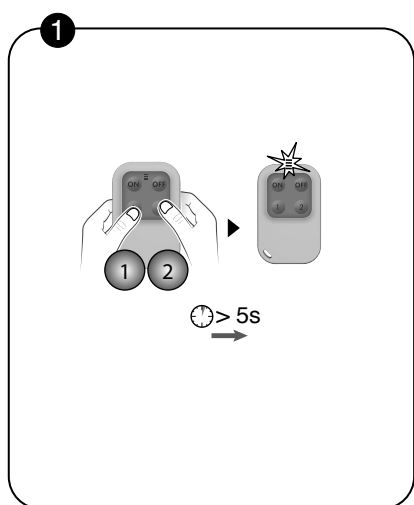

1 Appuyez simultanément 5 secondes sur les touches 1 et 2, jusqu'à ce que le voyant s'allume orange.

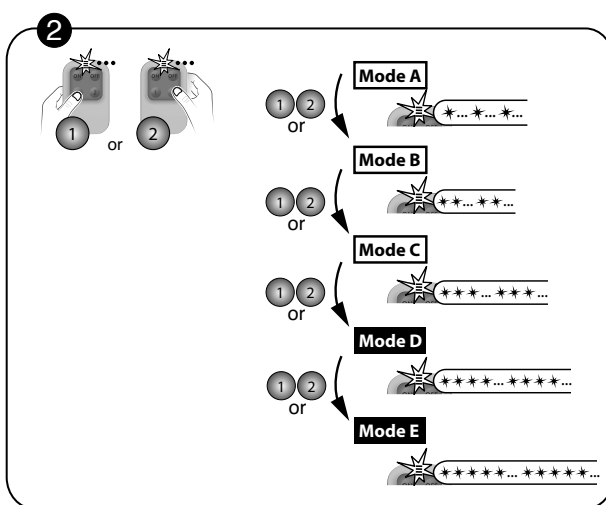

2 Appuyez sur la touche 1 ou 2. Le voyant clignote. Puis, par appuis brefs sur la touche 1 ou 2, sélectionnez le mode de fonctionnement à lui appliquer : Mode A : 1 clignotement, Mode B : 2 clignotements, ..., Mode E : 5 clignotements.

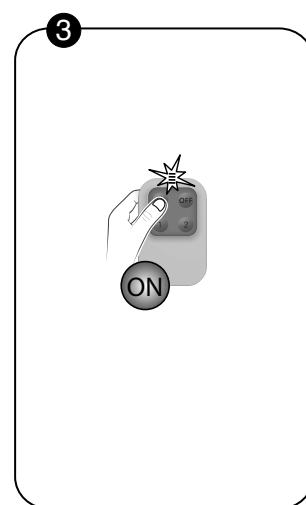

3 Validez en appuyant sur la touche ON. Le voyant s'allume vert. Au bout de 5 secondes, la télécommande quitte automatiquement le mode configuration et mémorise votre choix.

6.2 Associer les touches 1 et 2 à un récepteur d'automatisme

Avant d'associer les touches ① ou ② à un récepteur d'automatisme, vous devez configurer la (ou les) touche(s) concernée(s) en **Mode D** ou **Mode E** (voir § précédent).

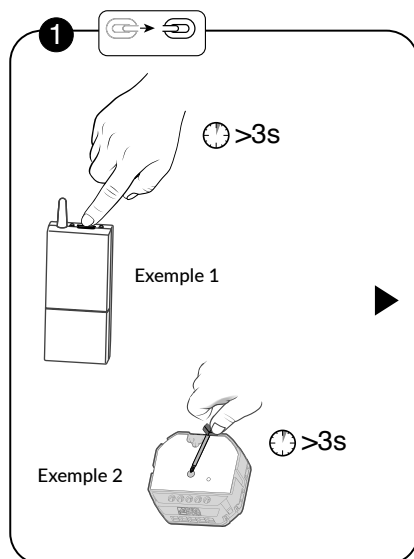

① Mettez le récepteur en attente d'association (voir notice).

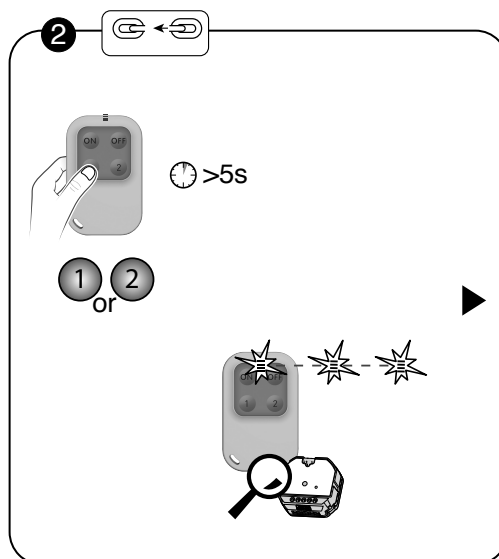

② Maintenez appuyée 5 secondes la touche à associer.
Le voyant rouge clignote rapidement, s'éteint puis clignote lentement.
Relâchez.

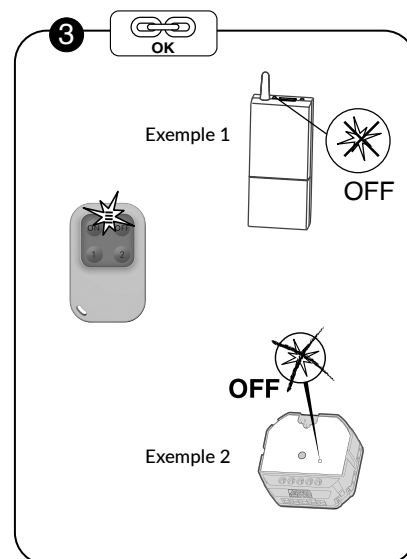

③ Le voyant s'allume vert. Vérifiez que le voyant du récepteur est éteint.



Votre TL 2000 Tyxal + est compatible avec Tydom (excepté Tydom 1.0 et Tydom 2.0) afin d'automatiser votre Smart Home.

7. Fonction vidéo

La fonction vidéo du système d'alarme est assurée par un détecteur de mouvement infra-rouge et vidéo DMBV TYXAL+ associé à un transmetteur de type Tydom 2.0. Ces 2 produits doivent aussi être associés au système. En cas de détection d'intrusion, il déclenche une alarme et capture une vidéo de 5 secondes. Un lien pour lire cette vidéo est envoyé automatiquement par SMS au(x) numéro(s) programmé(s) dans le clavier tactile CLT 8000 TYXAL+.

7.1 Associer la fonction vidéo au système

- La centrale doit être en mode maintenance.
- La centrale doit avoir un clavier tactile CLT 8000 TYXAL+ associé pour programmer les numéros de téléphone mobile (SMS).
- Pour associer les produits au système, ils doivent être à leur emplacement définitif (EN 50131).

Etape 1 : Installez et mettez en service le Tydom 2.0 (voir sa notice)

Etape 2 : Associez le Tydom 2.0 au système

- 1 Tapez le code installateur (123456, par défaut) et validez par OK.

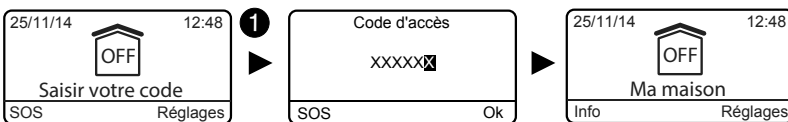

- 2 Appuyez sur Réglages, sélectionnez le menu : Installation > Produits, puis validez par OK.

- 3 Sélectionnez «Ajouter», puis validez par OK. Le voyant de la centrale est allumé rouge.

- 4 Appuyez brièvement sur la touche T1 du Tydom 2.0. Le Tydom 2.0 émet un bip à l'appui sur la touche T1, puis un 2ème bip pour confirmer l'association. La centrale valide l'association par un bip. Le produit associé s'affiche sur l'écran du CLT 8000 (ex : TY2 0 06 06).

Vous pouvez désormais paramétrer et personnaliser le Tydom 2.0 à partir du clavier tactile CLT 8000 TYXAL+.

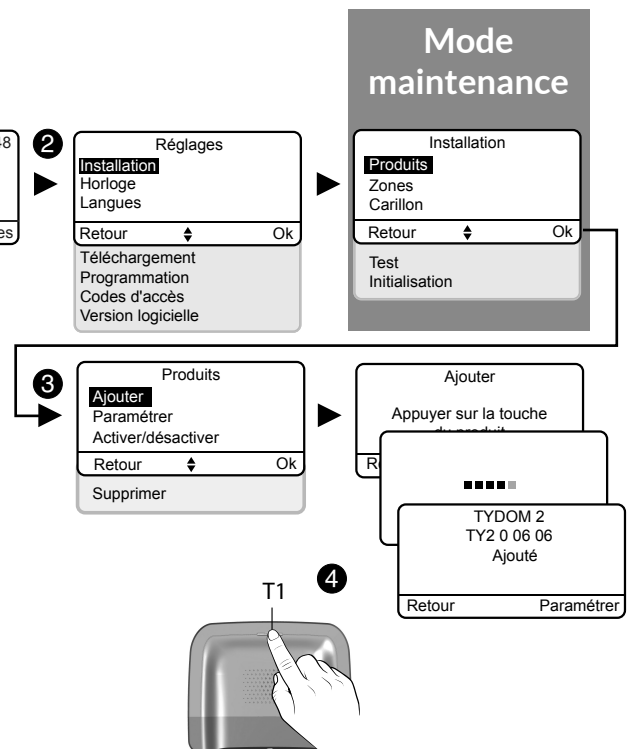

Etape 3 : Associez le détecteur DMBV TYXAL+ au système

1 Tapez le code installateur (123456, par défaut) et validez par OK.

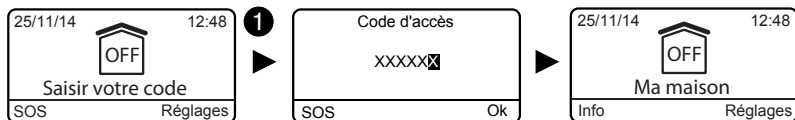

2 Appuyez sur Réglages, sélectionnez le menu : Installation > Produits, puis validez par OK.

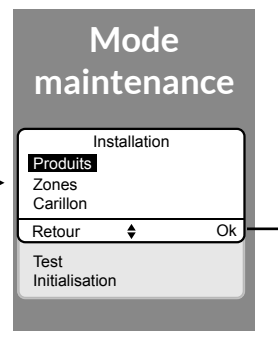
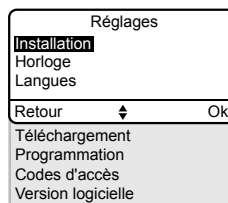

3 Sélectionnez «Ajouter», puis validez par OK.
Le voyant de la centrale est allumé rouge.

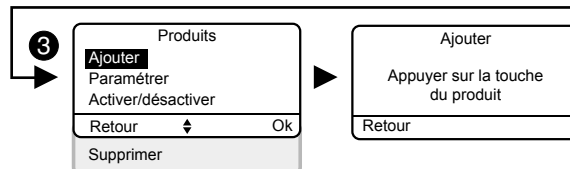

Appuyez brièvement sur la touche du DMBV.

Le voyant clignote à l'appui sur la touche, puis clignote à nouveau pour confirmer l'association (la phase d'association peut durer jusqu'à 12 secondes).

La centrale émet un bip. Le Tydom 2.0 émet un bip.

Le produit associé s'affiche sur l'écran du CLT 8000 (exemple : DMV 0 07 02).



8. Associer des fonctions domotiques

8.1 Associer un récepteur automatisme (Ex. : TYXIA 6410)

- Vous souhaitez reporter les alarmes, l'état du système ou les mises en marche ou arrêt du système via un éclairage déporté :

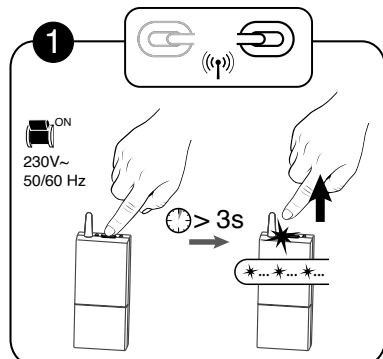

1 Appuyez 3 secondes sur la touche du récepteur jusqu'à ce que le voyant clignote.

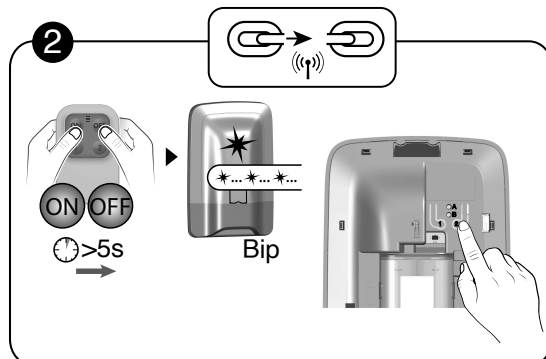

2 Mettez la centrale en mode Maintenance, puis appuyez brièvement sur la touche 2.

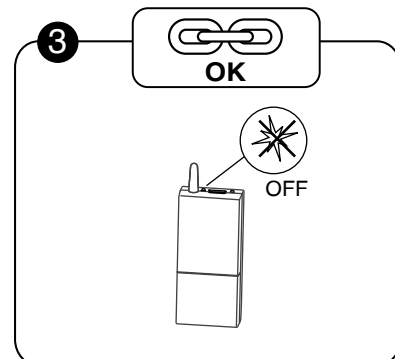

3 Vérifiez que le voyant du récepteur ne clignote plus. *Les produits sont associés.*

8.2 Associer un récepteur volets roulants (Ex.: TYXIA 5730)

- Vous souhaitez commander l'ouverture des volets roulants en cas de détection de fumée

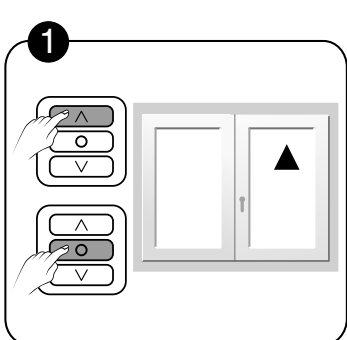

1 Avant de commencer l'association, mettez le volet en position haute et appuyez sur STOP.

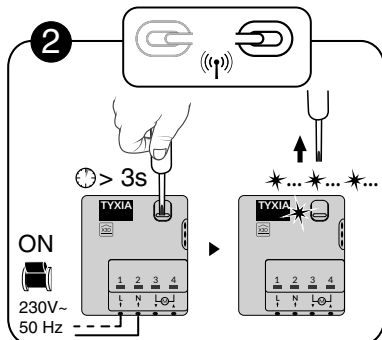

2 Appuyez 3 secondes sur la touche du récepteur jusqu'à ce que le voyant clignote.

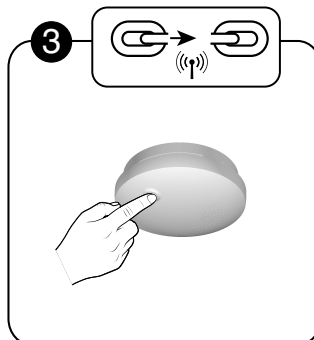

3 Appuyez sur la touche du détecteur.

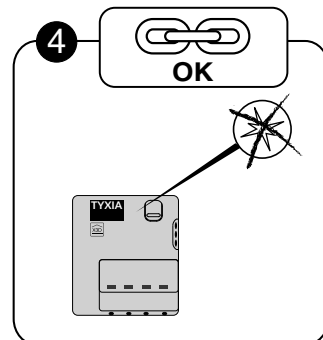

4 Vérifiez que le voyant du récepteur ne clignote plus. *Les produits sont associés.*

- Vous souhaitez que les volets se ferment automatiquement à la mise en marche du système d'alarme

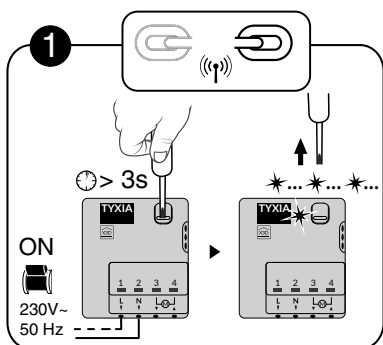

1 Appuyez 3 secondes sur la touche du récepteur jusqu'à ce que le voyant clignote.

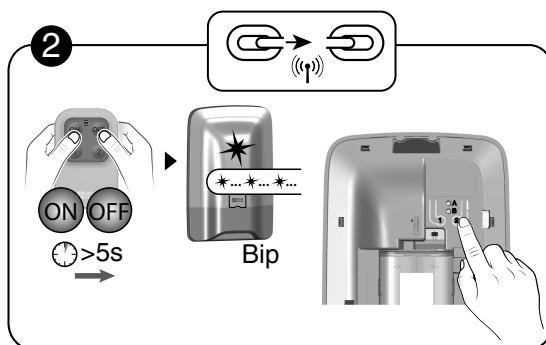

2 Mettez la centrale en mode Maintenance, ouvrez-la puis appuyez brièvement sur la touche 2 de la centrale.

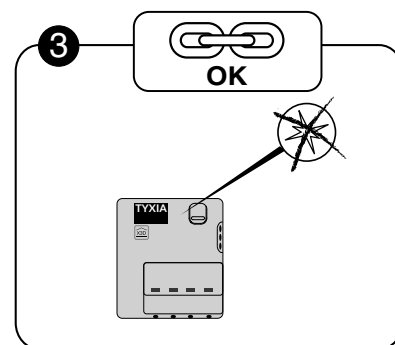

3 Vérifiez que le voyant du récepteur ne clignote plus. *Les produits sont associés.*

8.3 Associer un moteur volet roulant radio TYMOOV

- Vous souhaitez associer le mode anti-intrusion du moteur au système d'alarme

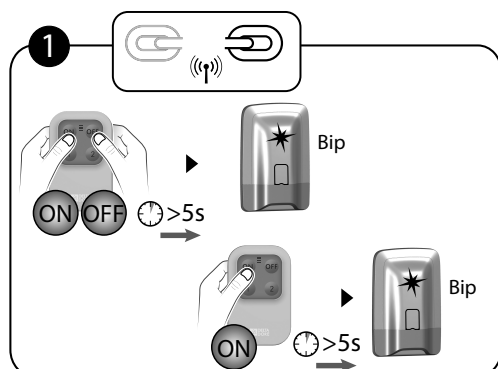

- 1 Mettez la centrale en mode Maintenance puis en mode «Ajout produit».

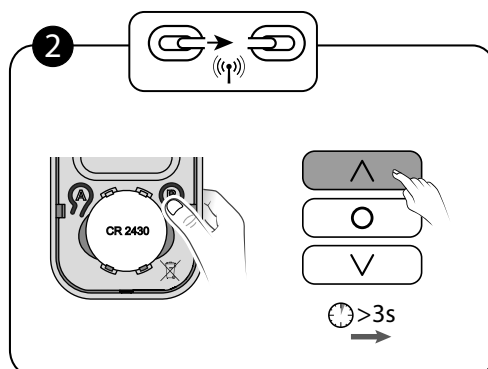

- 2 Appuyez 2 fois sur la touche B située sous la face avant de la télécommande (touche 2 pour un TYXIA 2330), pour que le voyant orange clignote. Puis, appuyez ~3 secondes sur la touche , jusqu'à ce que le moteur s'actionne brièvement.

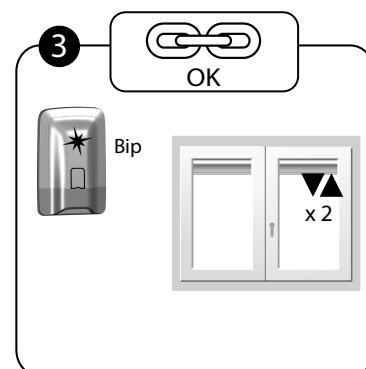

- 3 La centrale émet un bip. Le volet s'actionne brièvement 2 fois.

Pour associer un moteur Rollia, reportez-vous à sa notice.

8.4 Vous souhaitez commander l'ouverture des volets roulants en cas de détection de fumée

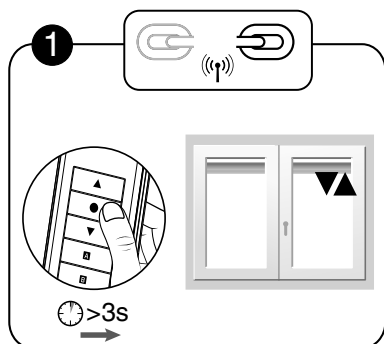

- 1 Mettez le volet en attente d'association (voir sa notice).

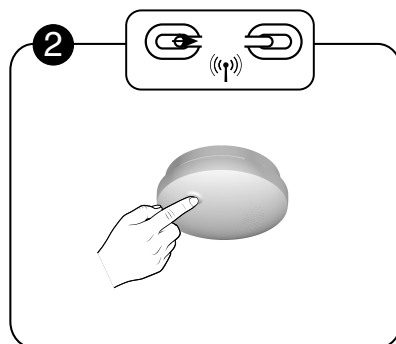

- 2 Appuyez sur la touche du détecteur.

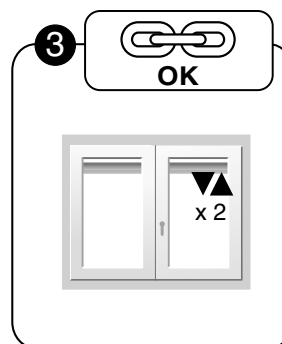

- 3 Le moteur s'actionne brièvement 2 fois.

9. Associer un répéteur REP TYXAL+

Utilisé dans le cas où la propagation radio peut être altérée (distance, environnement perturbé, nature des cloisons, ...), il permet de répéter le signal radio jusqu'aux produits distants. Si le répéteur est déjà associé à la centrale, passez directement à l'étape 2.

- Etape 1 : Associer le répéteur à la centrale

- 1 Tapez le code installateur (123456, par défaut) et validez par OK.

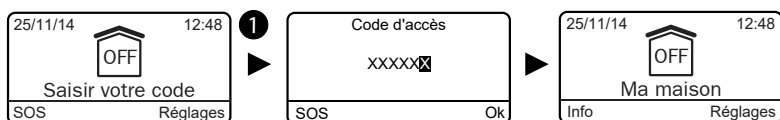

- 2 Appuyez sur Réglages, sélectionnez le menu : Installation > Produits, puis validez par OK. Le voyant de la centrale est allumé rouge.

- 3 Sélectionnez «Ajouter», puis validez par OK.

- 4 Ouvrez le répéteur.

Appuyez brièvement sur la touche T1 du répéteur. Le voyant s'allume rouge puis vert.

- 5 La centrale émet un bip.

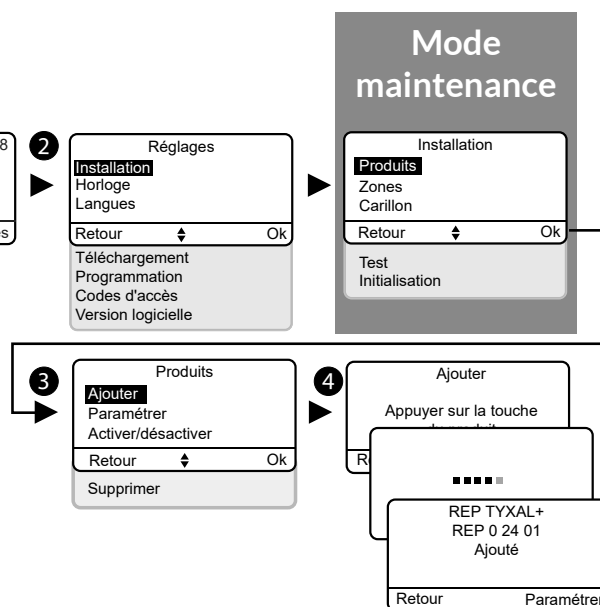

- Etape 2 : Associer un produit au répéteur

- 6 La centrale doit être en mode «Ajout produit». Appuyez brièvement sur la touche T2 du répéteur. Le voyant rouge s'allume fixe.

- 7 Appuyez sur la touche du produit à associer (15 maximum). Reportez-vous au tableau du § Ajouter des produits).

- 8 La centrale émet un bip.

Le voyant du répéteur s'allume vert brièvement. Pour associer un autre produit, revenez à l'étape 6. En fin d'association, refermez le répéteur.

Si vous associez un lecteur de badges, il n'est pas nécessaire d'associer les badges au répéteur. Ils n'apparaîtront pas dans la liste des produits répétés (voir Etape 3).

- Etape 3 : Vérifier les produits associés au répéteur :

- Tapez le code installateur (123456, par défaut) et validez par OK.
- Appuyez sur Réglages, sélectionnez le menu : Installation > Produits > Paramétrer, puis validez par OK.
- Appuyez sur la touche du répéteur ou choisissez-le dans la liste des produits en cliquant sur «Parcourir», puis validez par OK.
- Sélectionnez le menu «Consulter» pour afficher la liste des produits associés..

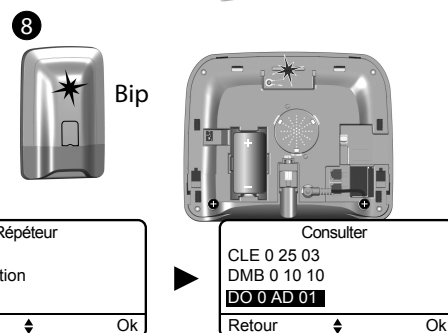
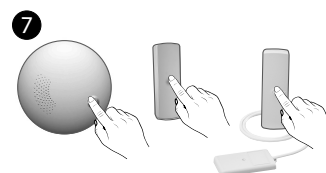
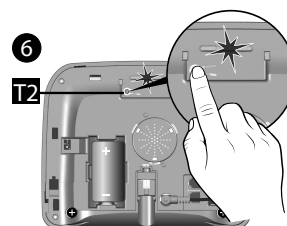
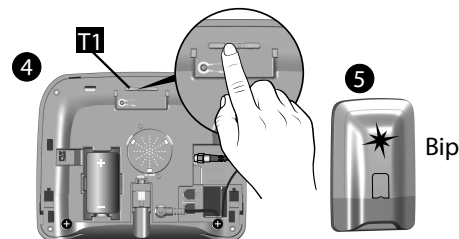

10. Supprimer des produits ou des codes d'accès

10.1 A partir de la centrale CS 8000 TYXAL+

10.1.1 Supprimer les organes de commande

Pour supprimer les associations radio avec les organes de commande : télécommandes, claviers, lecteurs de badges.

- 1 Mettez la centrale en mode Maintenance (voir Chapitre «Mode Maintenance»), puis ouvrez-la.
- 2 Débranchez le bloc-piles.
- 3 Rebranchez le bloc-piles tout en appuyant sur la touche 1.
La centrale émet un bip.
- 4 Relâchez.

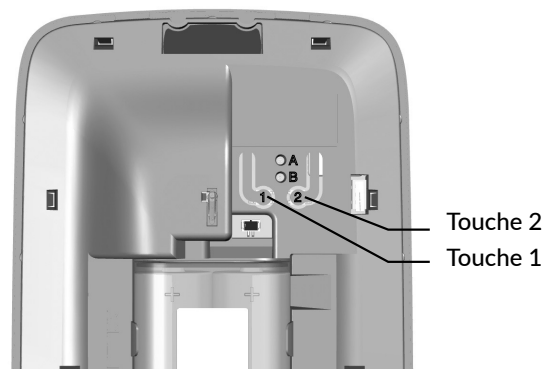

10.1.2 Supprimer tous les produits sauf les sirènes

Pour supprimer toutes les associations radio avec les produits sauf les sirènes.

- 1 Mettez la centrale en mode «Ajout produit» (centrale ouverte et voyant rouge allumé, voir Chapitre «Ajouter des produits»).
- 2 Appuyez 5 secondes sur la touche 1.
La centrale émet un bip.
- 3 Relâchez.

10.1.3 Supprimer tous les produits

Pour supprimer toutes les associations radio.

- 1 Mettez la centrale en mode «Ajout produit» (centrale ouverte et voyant rouge allumé, voir Chapitre «Ajouter des produits»).
- 2 Appuyez 10 secondes sur la touche 1.
*La centrale émet un bip après 5 secondes, maintenez l'appui.
La centrale émet un 2ème bip.*
- 3 Relâchez.

10.1.4 Supprimer les codes d'accès

Pour supprimer tous les codes d'accès.
Le code d'accès installateur est initialisé (123456).

- 1 Mettez la centrale en mode Maintenance, puis ouvrez-la.
- 2 Débranchez le bloc-piles.
- 3 Rebranchez le bloc-piles tout en appuyant sur la touche 2.
La centrale émet un bip.
- 4 Relâchez.

10. Supprimer des produits

10.2 A partir d'un clavier tactile CLT 8000 TYXAL+

10.2.1 Supprimer un produit

- 1 Tapez le code installateur (123456, par défaut) et validez par OK.
- 2 Appuyez sur **Réglages**, puis sélectionnez le menu : **Installation > Produits > Supprimer**

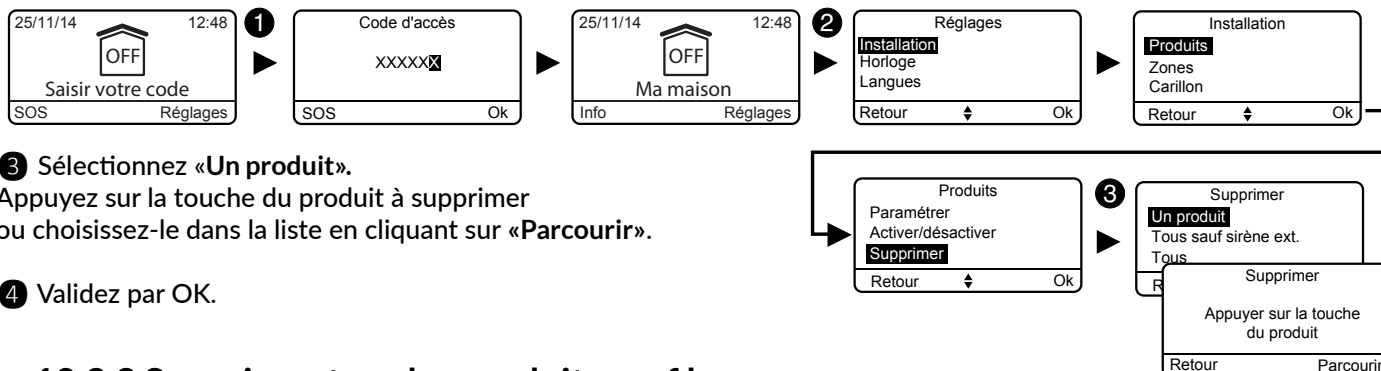

- 3 Sélectionnez «**Un produit**».
Appuyez sur la touche du produit à supprimer ou choisissez-le dans la liste en cliquant sur «**Parcourir**».

- 4 Validez par OK.

10.2.2 Supprimer tous les produits sauf la sirène extérieure

- 1 Tapez le code installateur (123456, par défaut) et validez par OK.
- 2 Appuyez sur **Réglages**, puis sélectionnez le menu : **Installation > Produits > Supprimer**
- 3 Sélectionnez «**Tous sauf sirène ext.**».
Une confirmation est demandée.
- 4 Validez par OK.

10.2.3 Supprimer tous les produits

Pour supprimer toutes les associations radio.

- 1 Tapez le code installateur (123456, par défaut) et validez par OK.
- 2 Appuyez sur **Réglages**, puis sélectionnez le menu : **Installation > Produits > Supprimer**
- 3 Sélectionnez «**Tous**».
Une confirmation est demandée.
- 4 Validez par OK.

11. Retour à la configuration usine (Initialisation)

11.1 Initialiser la centrale CS 8000 TYXAL+

Cette opération efface toutes les associations radio, les codes d'accès. Les réglages sont initialisés à leur valeur par défaut.

- 1 Mettez la centrale en mode Maintenance, puis ouvrez-la.
- 2 Débranchez le bloc-piles.
- 3 Rebranchez le bloc-piles tout en appuyant simultanément sur les touches 1 et 2.

La centrale émet un bip.

- 4 Relâchez.

Les voyants A et B clignotent simultanément pour confirmer l'effacement.

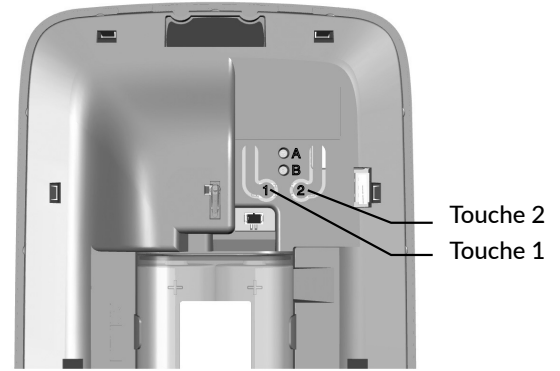

11.2 Initialiser le clavier tactile CLT 8000 TYXAL+

Cette opération efface l'association du clavier à la centrale.

- 1 Réveillez l'affichage en appuyant sur la touche .
- 2 Appuyez 30 secondes sur la touche OFF

Après 30 secondes l'écran affiche «Action validée».

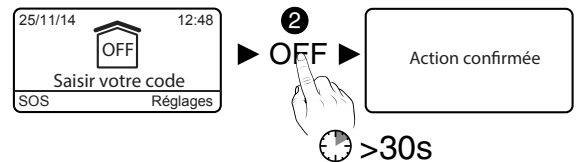

11.3 Initialiser une télécommande TL 2000 TYXAL+

Cette opération efface les associations radio ainsi que la programmation des touches 1 et 2.

- 1 Mettez la centrale en mode Maintenance
- 2 Appuyez simultanément 5 secondes sur les touches 1 et 2 jusqu'à ce que le voyant orange s'allume. Relâchez.

- 3 Appuyez 30 secondes sur la touche OFF.

Le voyant vert s'allume brièvement. La centrale émet un bip.

Si le voyant rouge clignote 3 fois, l'initialisation est refusée.

- 4 Relâchez.

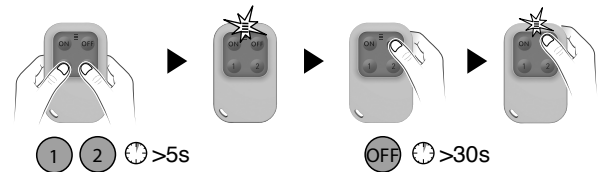

11.4 Initialiser un clavier simple CLS 8000 TYXAL+

Cette opération efface les associations radio ainsi que les codes d'accès. Le code d'accès installateur est initialisé (123456).

- 1 Mettez la centrale en mode Maintenance
- 2 Séparez le produit de son socle.
- 3 Appuyez 30 secondes sur la touche OFF.

Le voyant s'allume rouge puis vert pour confirmer l'action.

La centrale émet un bip.

Si le voyant rouge clignote 3 fois, l'initialisation est refusée.

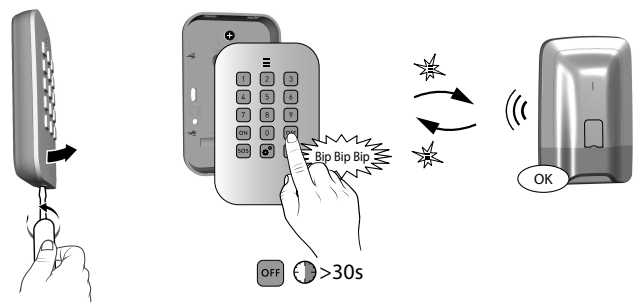

11. Retour à la configuration usine (Initialisation)

11.5 Initialiser un lecteur de badges LB 2000 TYXAL+

Cette opération efface les associations radio ainsi que la programmation des touches 1 et 2.
Les badges associés ne sont pas supprimés.

- 1 Mettez la centrale en mode Maintenance
 - 2 Séparez le produit de son socle.
 - 3 Appuyez 30 secondes sur la touche OFF.
- Le voyant s'allume rouge puis vert pour confirmer l'action.
La centrale émet un bip.
Si le voyant rouge clignote 3 fois, l'initialisation est refusée.

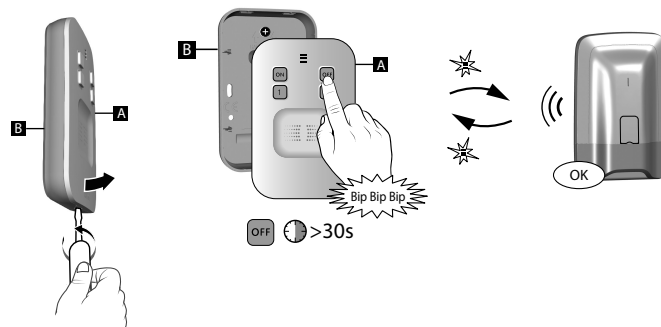

11.6 Initialiser un clavier extérieur CLE 8000 TYXAL+

11.6.1 Suppression de l'association au système d'alarme

Cette opération efface l'association du clavier à la centrale.

- 1 Mettez la centrale en mode Maintenance
 - 2 Appuyez 30 secondes sur la touche (B) (OFF).
- Le voyant (touche 5) s'allume rouge puis vert pour confirmer l'action. La centrale émet un bip.
Si le voyant rouge clignote 3 fois, l'initialisation est refusée.

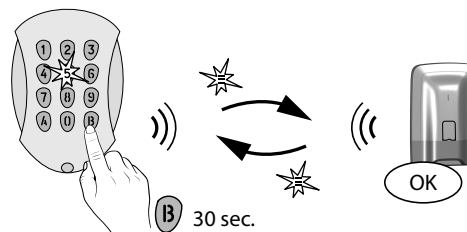

11.6.2 Suppression de l'association radio aux automatismes

Cette opération efface l'association du clavier aux automatismes ainsi que les codes d'accès (code(s) 4 chiffres).

- 1 Séparez le clavier de son socle.
 - 2 Appuyez 10 secondes sur la touche située à l'intérieur du clavier.
- Le clavier émet un bip à l'appui, un 2nd bip après 10 secondes.
Relâchez. Le clavier est vierge de toute association.

11.7 Initialiser un détecteur de mouvement

Cette opération est la même pour tous les détecteurs de mouvement de la gamme (DMB, DMBD, DMBV, DME, DMBE TYXAL+).

- 1 Mettez la centrale en mode Maintenance
 - 2 Appuyez 30 secondes sur la touche du produit.
- Le voyant clignote 1 fois. La centrale émet un bip.
Si le voyant clignote 3 fois, l'initialisation est refusée.

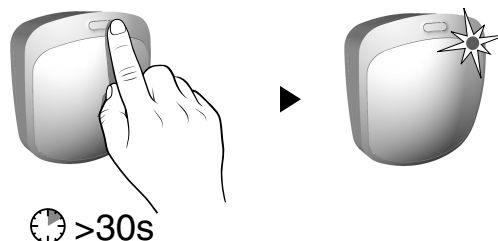

11.8 Initialiser un détecteur d'ouverture

Cette opération est la même pour les détecteurs d'ouverture suivants : DO, MDO, DOI PVC TYXAL+

- 1 Mettez la centrale en mode Maintenance
 - 2 Appuyez 30 secondes sur la touche du produit.
- Le voyant clignote 1 fois. La centrale émet un bip.
Si le voyant clignote 3 fois, l'initialisation est refusée.

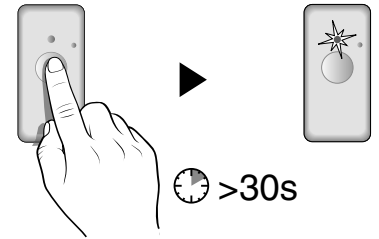

11.9 Initialiser un transmetteur téléphonique TTRTC TYXAL+, TTGSM ou Tydom 2.0

11.9.1 Initialisation des codes d'accès

- 1 Mettez la centrale en mode Maintenance
- 2 Ouvrez le transmetteur.
- 3 Appuyez 15 secondes sur la touche T2 (touche T3 pour le Tydom 2.0).
Après 5 secondes, le transmetteur émet 1 bip, maintenez l'appui.
Après 15 secondes, le transmetteur émet 2 bips, relâchez.
La centrale émet un bip.

Le code d'accès est initialisé (123456).

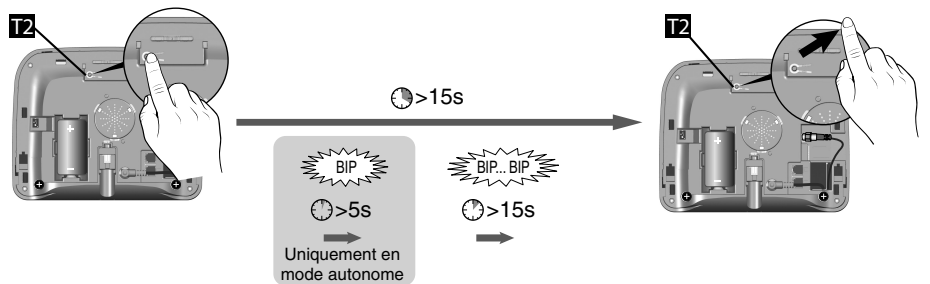

11.9.2 Initialisation totale du transmetteur

Cette opération efface les associations, les défauts en cours ainsi que le code d'accès (initialisé à sa valeur par défaut), et réactive le mode DHCP pour le Tydom 2.0.

- 1 Mettez la centrale en mode Maintenance
- 2 Ouvrez le transmetteur.
- 3 Appuyez 30 secondes sur la touche T2 (touche T3 pour le Tydom 2.0).
Après 5 secondes, le transmetteur émet 1 bip, maintenez l'appui.
Après 15 secondes, le transmetteur émet 2 bips, maintenez l'appui.
Après 30 secondes, le transmetteur émet un bip long.
La centrale émet un bip.

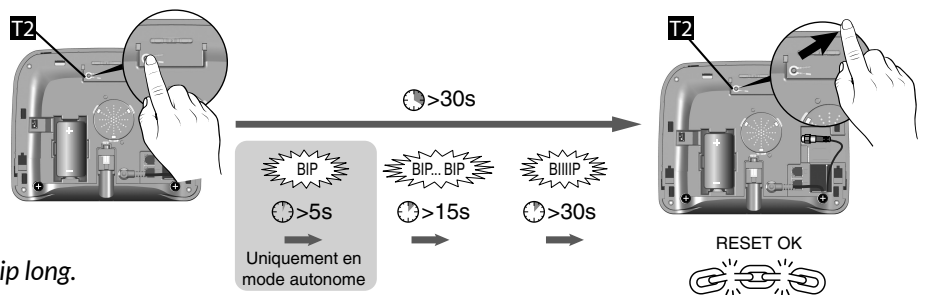

11. Retour à la configuration usine (Initialisation)

11.10 Initialiser un détecteur de coupure secteur

Cette opération efface les associations radio.

- 1 Mettez la centrale en mode Maintenance
- 2 Appuyez 30 secondes sur la touche du produit.
Le voyant clignote 1 fois. La centrale émet un bip.

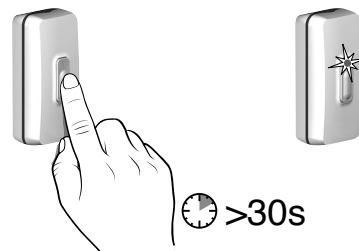

11.11 Initialiser une sirène extérieure

Cette opération efface les associations radio.

- 1 Mettez la centrale en mode Maintenance
- 2 Ouvrez la sirène extérieure et appuyez 30 secondes sur la touche.
Le voyant clignote après 5 secondes, maintenez l'appui.

Après 30 secondes, le voyant flashe. La centrale émet un bip.

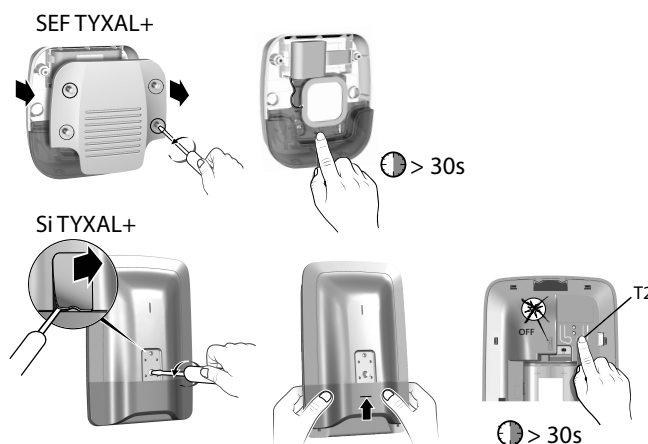

11.12 Initialisation totale à partir d'un clavier tactile

Cette opération efface toutes les associations radio de l'installation, ainsi que tous les paramètres de l'installation saisi sur le clavier (retour aux paramètres usine).

- 1 Tapez le code installateur (123456, par défaut) et validez par OK.
- 2 Appuyez sur Réglages, puis sélectionnez le menu :
Installation > Initialisation

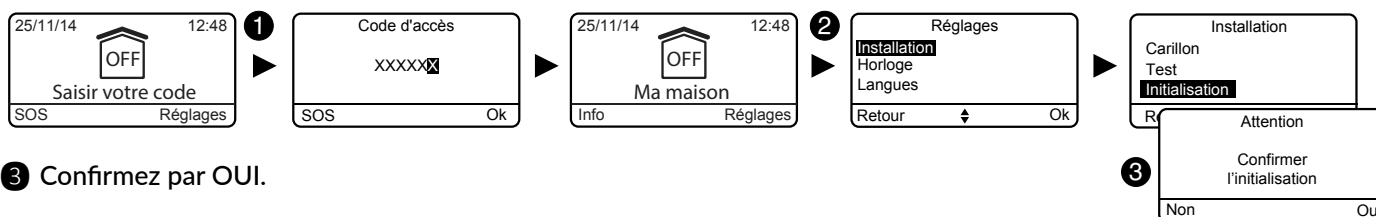

- 3 Confirmez par OUI.

11.13 Initialiser un détecteur technique

Cette opération efface les associations radio.

- 1 Mettez la centrale en mode Maintenance
- 2 Appuyez 30 secondes sur la touche du produit.
Le détecteur émet un bip. La centrale émet un bip.

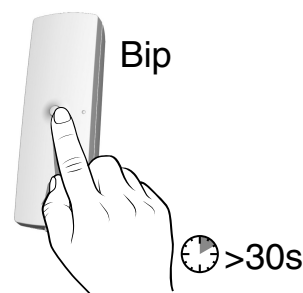

12. Voyants, touches et signalisations sonores

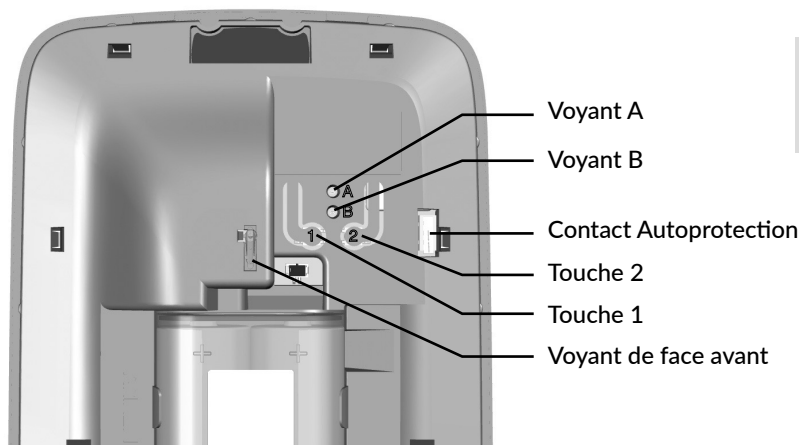

La centrale ne peut être ouverte que si elle est en mode maintenance (ou vierge de toute association), sinon une alarme autoprotection sera déclenchée.

12.1 Fonctionnement des voyants

	Voyant de face avant	Voyant A	Voyant B
Commande acceptée (*)	Allumé vert pendant 1 seconde		
Commande refusée (*)	Clignote rouge pendant 2 secondes		
Centrale en mode maintenance	Clignote rouge		
Centrale en mode Ajout produit	Allumé rouge		
Centrale vierge	Clignote rouge	Clignote rouge	Clignote rouge
Défaut pile		Allumé rouge	
Défaut supervision			Allumé rouge

(*) Demande de mise en marche ou arrêt (totale ou par zone) ou de passage en mode maintenance.

12.2 Fonctionnement des touches

	Touche 1		Touche 2	
	Condition	Action	Condition	Action
Acquittement des événements	Centrale en mode maintenance	Appui bref		
Suppression des organes de commande	Branchement du bloc piles avec la touche appuyée. Dès que la centrale émet un bip, relâchez.			
Suppression de tous les produits sauf les sirènes	Centrale en mode Ajout produit	Appui 5 secondes		
Suppression de tous les produits	Centrale en mode Ajout produit	Appui 10 secondes		
Suppression des codes d'accès			Appui bref tout en rebranchant le bloc piles	
Initialisation totale	Branchement du bloc piles avec les touches 1 et 2 appuyées simultanément. Dès que la centrale émet un bip, relâchez.			
Test des avertisseurs	Centrale en mode maintenance	Appui 5 secondes		
Association avec un récepteur automatisme			Centrale en mode maintenance	Appui bref

12. Récapitulatif des voyants, touches et signalisations sonores

12.3 Signalisations sonores

	Conditions	Type de signalisation
Carillon	<ul style="list-style-type: none"> • En cas d'ouverture d'une porte ou de détection de présence dans une pièce 	Tonalité spécifique «Ding Dong»
Mise en garde	<ul style="list-style-type: none"> • Pré-avis de marche automatique • Entrée dans une zone surveillée 	Bip.... bip.... bip.... bip....
Passage en mode Maintenance	<ul style="list-style-type: none"> • A chaque passage en mode Maintenance. 	Hurlement bref + cycle d'appels
Bips problème (Action refusée)	<ul style="list-style-type: none"> • Action refusée (association, passage en maintenance ou sortie du mode, commande marche ou arrêt totale ou par zone, ...). Nécessite de consulter les événements sur le clavier tactile (menu Info).	Bip bip bip bip bip...
Action validée	<ul style="list-style-type: none"> • Action validée (association, suppression, test, commande marche ou arrêt totale ou par zone, ...) 	Bip court
Suppression produits	<ul style="list-style-type: none"> • Suppression de tous les produits 	Bip long
Alarme intrusion	<ul style="list-style-type: none"> • En cas de détection d'intrusion • En cas de tentative de sabotage (autoprotection) 	Hurlement intrusion
Alarme incendie	<ul style="list-style-type: none"> • En cas de détection de fumée ou autre émanation due à un risque incendie. 	Tonalité spécifique incendie
SOS Sonore	<ul style="list-style-type: none"> • Déclenché par un appui de 2 secondes sur la touche SOS d'un clavier simple, la touche 1 ou 2 d'une télécommande ou d'un lecteur de badge (si programmée comme telle) ou sous la touche SOS d'un clavier tactile. 	Tonalité spécifique SOS sonore
SOS discret	<ul style="list-style-type: none"> • Déclenché par un code spécifique (code sous la contrainte) d'un clavier simple ou tactile, la touche 1 ou 2 d'une télécommande ou d'un lecteur de badge (si programmée comme telle). 	Appel téléphonique discret
Défaut technique	<ul style="list-style-type: none"> • Dès qu'un défaut technique apparaît. 	Tonalité spécifique alarme technique

13. Remplacement des piles

Quand les piles d'un des produits sont usées, vous êtes averti lors de la mise en marche et de l'arrêt du système par une série de bips (bips problème).

Pour repérer le produit en cause, vous pouvez utiliser le menu «Info» du clavier tactile CLT 8000 TYXAL+ ou de votre application Tydom.

De plus, chaque produit signale de manière indépendante lorsque ses piles sont usées :

- les voyants des détecteurs clignotent à chaque détection,
- le voyant de la télécommande clignote à chaque appui,
- le symbole «» s'affiche sur l'écran du clavier tactile,
- le transmetteur annonce "défaut piles" avec sa synthèse vocale.

Pour remplacer les piles d'un des produits du système, vous devez respecter la procédure suivante :

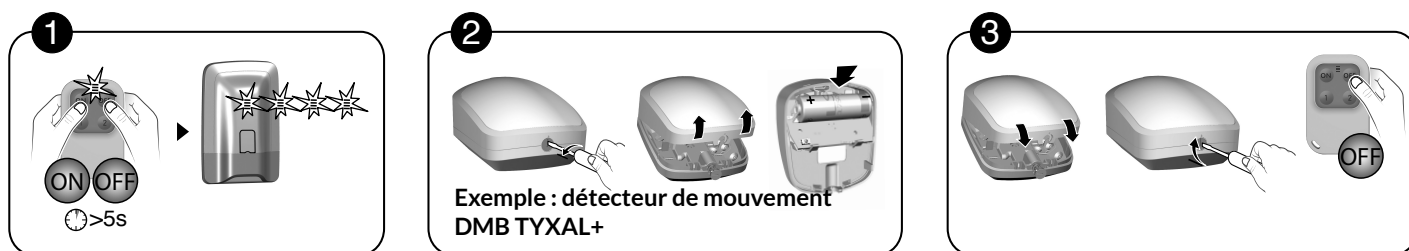

1 : Passer la centrale en mode maintenance

2 : Ouvrir le produit et remplacer la pile ou le bloc-pile(s)

3 : Refermer le produit et sortir la centrale du mode maintenance

Certains produits utilisent des blocs-piles spécifiques, disponibles au catalogue Delta DORE :

Produit(s) concerné(s)	Référence DELTA DORE	Description
<ul style="list-style-type: none"> • Centrale sirène CS 8000 TYXAL+ • Sirène intérieure Si TYXAL+ • Sirène extérieure SEF TYXAL+ 	6416222	BP CS8000-Si TYXAL+
<ul style="list-style-type: none"> • Clavier tactile CLT 8000 TYXAL+ 	6416223	BP CLT 8000 TYXAL+
<ul style="list-style-type: none"> • Détecteur de mouvement vidéo DMBV TYXAL+ 	6416227	BP DMBV TYXAL+
<ul style="list-style-type: none"> • Détecteurs de mouvement DMBD, DME et DMBE TYXAL+ 	6416227	BP DME DMBE TYXAL+
<ul style="list-style-type: none"> • Détecteurs de mouvement rideau DMDR TYXAL+ 	6416234	BAT DMDR TYXAL+

13. Remplacement des piles

L'autonomie de 10 ans des piles et bloc-piles du système est liée à l'utilisation des produits suivants.
Elle a été calculée pour une utilisation normale, décrite ci-dessous :

Matériel

- 1 centrale CS 8000 TYXAL+
- 3 organes de commande (Télécommande TL 2000, Clavier simple CLS 8000 TYXAL+, Clavier tactile CLT 8000 TYXAL+ ou lecteur de badge LB 2000 TYXAL+).
- 4 produits divers (détecteur de mouvement, détecteur d'ouverture, sirène extérieure ou transmetteur téléphonique de la gamme TYXAL+ X3D)

Utilisation

- 2 mises en marche/jour
- 3 ouvertures fermetures/jour
- 5 cycles d'alarme de 270 secondes (3x90sec)/an avec hurlement de tous les avertisseurs + 5 appels transmetteur
- Sirène extérieure et centrale sirène sans confirmation ON/OFF, niveau de hurlement intermédiaire,
- Détecteur de mouvement : 5 heures d'occupation par jour
- Détecteur de mouvement vidéo : 1 demande de levée de doute par mois
- Télécommande sans fonction domotique
- Transmetteur téléphonique sans télésurveillance, aide vocale non activée.
- Température normale (entre 15 et 25°C).
- Carillon désactivé
- Clavier tactile en luminosité moyenne

DELTA DORE ne saurait être tenu responsable d'une usure prématurée des piles liée à une utilisation non conforme à celle décrite ci-dessus.

Précautions Piles Lithium

Les appareils de la gamme TYXAL+ fonctionnent avec des piles ou batteries au Lithium.

1 – Condition de stockage :

Entreposer dans un endroit frais (< 30°C de préférence), sec et bien ventilé.
Conserver à l'écart des sources d'humidité, de chaleur, des flammes nues.
Conserver les batteries dans les emballages d'origine jusqu'à utilisation.
Ne pas stocker en vrac.
Ne pas exercer de pression susceptible d'entraîner une déformation.

2 – Manipulation :

Ne pas mélanger des batteries de différents modèles ni de différentes marques.
Ne pas mélanger des batteries neuves et usagées.
Ne pas chauffer ou braser directement.
Ne pas démonter.
Les batteries Lithium Chlorure de Thionyle ne sont pas rechargeables et ne doivent en aucun cas être rechargées.

3 – Installation et remplacement :

Installer exclusivement dans un même appareil, des batteries neuves, portant le même date-code, provenant du même fabricant et ayant le même type.
Respecter les polarités des batteries lors de l'installation.
Suivre les recommandations concernant l'intensité maximale des courants débitables et la gamme de température de fonctionnement.

4 – Élimination :

Éliminer conformément à la réglementation en vigueur.

5 – Sécurité :

Ne pas court-circuiter.
Ne pas recharger.
Ne pas perforer.
Ne pas incinérer.
Ne pas écraser.
Ne pas exposer à l'eau les composants internes.
Ne pas forcer la décharge.
Ne pas exposer à des températures supérieures à 100°C.

14. Caractéristiques techniques

Centrale sirène CS 8000 TYXAL+

- Alimentation : Bloc-piles Lithium 3,6V / 26 Ah
- Isolement classe III
- Consommation en veille 10 μ A max.
- Consommation moyenne en émission 25 mA max.
- Consommation moyenne en alarme 1,4 A max.
- Autonomie de 10 ans suivant utilisation (voir Chapitre «Remplacement des piles»)
- Tension de piles basses : < 2,7 V
- Fréquences radio 868,7 -> 869,2 MHz et 868 -> 868,6 MHz;
- Portée radio de 100 à 300 mètres en champ libre,variable selon les équipements associés (portée pouvant être altérée en fonction des conditions d'installation et de l'environnement électromagnétique)
- Équipement d'alarme radio
- Classe environnementale I
- 1.000.000 de codes possibles
- Nombre de produits maximum associés : 50
- Nombre d'événements enregistrés : 1250
- Puissance sonore à 1 m :
Nominal (Réglage par défaut 3) : 100dBA +/-2 (109 dBA Max.)
- Autoprotection à l'ouverture et à l'arrachement
- Utilisation en intérieur exclusivement
- Indice de protection : IP40 - IK06
- Température de fonctionnement : de +5°C à +40°C
- Température de stockage : de -10°C à +70°C
- Plage d'humidité : 75%
- Dimensions : 176 x 268,5 x 59,5 mm
- Poids (avec piles) : 900 gr.
- Normes applicables : EN 50131-1 grade 2, EN 50131-5-3, RTC 50131-3, EN 50131-4, RTC 50131-4, EN 50131-6, RTC 50131-6.
- Plombage possible par étiquette polymérisante 12.7 x 25.4(inviolable) - réf 1730066
- Puissance radio maximale < 10 mW
- Récepteur catégorie 2

15. Aide

L'objectif de ce chapitre est de vous aider à résoudre rapidement les problèmes les plus courants que vous pourriez rencontrer sur votre système d'alarme lors de son installation ou utilisation.

Tous les événements sont disponibles à la consultation dans le menu Historique.

En cas de doute, si le problème persiste ou s'il ne se trouve pas dans cette liste, contactez notre service consommateurs :

Déclenchement intempestif de l'alarme intrusion à cause d'un détecteur

• Détecteur de mouvement

- Vérifiez qu'aucun élément perturbateur ne se trouve dans le champ de détection (animal, bouche d'aération, chauffage, courant d'air important, cheminée...), sinon déplacez le détecteur.
- Si vous avez un animal domestique, vérifiez que votre détecteur est équipé de la lentille «animaux».
- Vérifiez que votre animal ou vos animaux rentre(nt) bien dans le gabarit d'utilisation (voir notice du détecteur), sinon utilisez une protection périmétrique (détecteur d'ouverture) pour surveiller cette zone. En cas de doute, nous consulter.

Détecteur d'ouverture

- Vérifiez que la distance entre le détecteur et la partie aimant n'est pas trop grande (voir notice du détecteur).
- Si l'issue est soumise à des vibrations trop importantes : remplacez le détecteur d'ouverture par un détecteur de mouvement.

Si le problème persiste, vous pouvez désactiver le détecteur défectueux par le menu Activer/désactiver.

Autres problèmes sur un détecteur

- Quand vous rentrez dans le local protégé, l'alarme se déclenche immédiatement et vous n'avez pas le temps d'accéder à un clavier pour arrêter le système.
Le ou les détecteurs protégeant l'accès au clavier ne sont pas en position «déclenchement retardé».
- A chaque détection (passage devant un détecteur de mouvement ou ouverture d'une issue protégée), le détecteur émet une série de clignotements.
Les piles doivent être remplacées.

La centrale refuse d'associer un produit

- Vous avez atteint le nombre maximum de produits de ce type.
- La centrale est vierge d'association et vous essayez d'associer un produit autre qu'un «organe de commande».
Commencez par associer un 1er organe de commande.
- Le produit est trop éloigné de la centrale.
Rapprochez le produit de la centrale pour l'associer.
Si nécessaire, ajoutez un répéteur.

Vous avez perdu le code d'accès

Initialisation de tous les codes d'accès

- 1 Mettez la centrale en mode Maintenance,
- 2 Ouvrez la centrale,
- 3 Débranchez le bloc-piles,
- 4 Appuyez sur la touche 2 tout en rebranchant le bloc-piles,
- 5 Relâchez la touche 2
Le code installateur est initialisé à 123456.
Les codes utilisateurs ou restreints doivent être reprogrammés.

Déclenchement intempestif de l'autoprotection d'un produit

- Vérifiez que le boîtier du produit est correctement fermé ou qu'il n'est pas soumis à de fortes vibrations.
- Vérifiez que la pièce caoutchouc à l'intérieur des produits est bien mise en place.

Vous ne pouvez pas mettre le système en marche

- Il y a un problème d'autoprotection sur un des produits de l'installation.
- Vérifiez les autoprotéctions.
- Les piles d'un des produits sont usées
- Une porte ou une fenêtre est restée ouverte
- Problème de supervision.

Vous pouvez forcer la mise en marche du système.

Tous les organes de commande sont hors-service

- Vous devez alors associer un nouvel organe de commande.
 - 1 Ouvrez la centrale. Attention au hurlement,
 - 2 Débranchez le bloc-piles,
 - 3 Appuyez sur la touche 1 tout en rebranchant le bloc-piles,
 - 4 Relâchez la touche 1,
 - 5 Associez un nouvel organe de commande.

La centrale refuse de sortir du mode Maintenance

- Des autoprotections sont en cours.

Vérifiez les produits et/ou reportez-vous au clavier tactile CLT 8000 TYXAL+ pour contrôler le produit à l'origine du problème.

Problème sur une zone

- Une zone du système se met en marche toute seule.

Vous avez déclaré cette zone en zone commune.

- Une zone «autre» apparaît à l'écran

Un ou plusieurs détecteurs n'ont pas été attribués à une zone spécifique (voir § «Comment fonctionne votre système d'alarme»).

La centrale émet une série de bips à chaque mise en marche ou arrêt

- Défaut supervision

La centrale ne reçoit plus de messages d'un produit.

- Reportez-vous au menu Info du clavier tactile pour connaître la nature du défaut.
- Vérifiez l'état des produits.

Le clavier tactile vous affiche «Téléchargement» de temps en temps

- Il s'agit d'une mise à jour automatique.

Cela apparaît ponctuellement si le clavier n'a pas été utilisé récemment ou si vous avez fait quelques modifications de l'installation.

La sirène extérieure ne sonne pas sur un défaut d'autoprotection

Pour cela, il faut que le système soit en marche (exigé par la norme EN 30131)

Le clavier affiche «Défaut supervision vidéo» ou le voyant du détecteur DMBV clignote lors de l'association

- Le détecteur vidéo DMBV TYXAL+ ne communique pas avec le Tydom 2.0.
- le Tydom 2.0 doit être éloigné de tout élément perturbateur (box ADSL, câbles électriques,...)
- rapprochez le détecteur DMBV du Tydom 2.0

Problème de supervision

- Testez la liaison radio (voir § Test).

Un problème apparaît lors du test

- Le test en conditions réelles ne fonctionne pas

Veillez à bien attendre 2 minutes avant de re-déclencher une détection

- Vous ne pouvez pas tester un détecteur d'intrusion

Vérifiez que la centrale est en mode Test (voir § Tester l'installation)

Problème d'association d'un clavier tactile CLT 8000 TYXAL+

- Après avoir réveillé l'affichage, l'écran ne vous indique pas : «Pas de centrale associée»

OU

Vous avez procédé à une initialisation de la centrale.

A l'association d'un 1er organe de commande, le clavier tactile CLT 8000 TYXAL+ ne propose pas : «pour associer, appuyer 5 secondes sur ON»

Procédez à une initialisation du clavier (voir § «Retour à la configuration usine»).

Vous ne parvenez pas à mettre le système en arrêt via le code installateur

- Le système a été mis en marche, soit :

- via un code utilisateur,
- via un code restreint,
- par une télécommande TL 2000 TYXAL+ ou un lecteur de badge LB 2000 TYXAL+

Utilisez l'un de ces moyens pour mettre le système en arrêt.

Le code installateur peut mettre le système en arrêt seulement si celui-ci a été mis en marche via ce code.

Vous avez régulièrement des refus de mise en marche du système ou le transmetteur appelle pour un défaut de supervision

- Certains événements (ex : défaut de ligne GSM) se sont produits et empêchent la mise en marche. Vérifiez le mode de gestion des défauts et passez-le en «Optimale» si nécessaire.



Référentiel de certification NF324-H58 pour la
classification 2 boucliers :
Certificat N°1120700002.

Organismes certificateurs
AFNOR Certification : www.marque-nf.com
CNPP Cert. : www.cnpp.com

