

- Alimentation : 230 V~ 0,6 VA
- 2 Sorties contacts alimentés: TYXIA 5630 (1A) - TYXIA 5730 (2A)
- Consommation en veille : 0,06 W
- Nombre d'émetteurs associés : 16 maximum
- Température de stockage : -10°C / +70°C
- Température de fonctionnement : -10°C / +40°C
- IP 40 (en boîte d'encastrement)
- Dimensions : 41 x 36 x 14,5 mm
- Dispositif de télécommande radio X3D : 868,7 MHz à 869,2 MHz
- Puissance radio maximale < 10 mW
- Récepteur catégorie 2



Le récepteur se bloque en arrêt

Sur détection de surcharge, le produit se bloque en arrêt pendant 30 secondes avant d'autoriser une nouvelle mise en marche.

Le voyant réalise des flashes rapides tout au long de cette phase.

- Pour les récepteurs TYXIA 5630 :
- Remplacez votre récepteur par un TYXIA 5730.
- Pour les récepteurs TYXIA 5730 :
- Contactez notre service clients.

i Une notice complémentaire est disponible sur les pages TYXIA 5630 et TYXIA 5730 du site DELTA DORE. www.deltadore.com

TYXIA 5630 - TYXIA 5730

- FR** Récepteur pour volet roulant
- EN** Receiver for roller shutter
- PL** Odbiornik rolet z napędem
- NL** Ontvanger voor rolluik



FR

Recommandations

- **ATTENTION**, les fils de commande ne sont pas isolés du secteur. Tout matériel raccordé doit être marqué CE et satisfaire aux exigences des appareils basse tension ainsi qu'aux prescriptions de montage. Possibilité de rallonger jusqu'à 10m les fils de la commande locale (à séparer du 230V).
- Les butées haute et basse du volet doivent être réglées avant l'installation du récepteur.

Utilisez un outil isolé électriquement pour réaliser les actions sur la touche de configuration du récepteur.

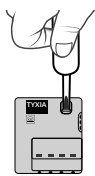

20 A max. Coupe circuit 20A max. obligatoire.



1 - Installation

230V~ OFF Coupez l'alimentation de l'installation

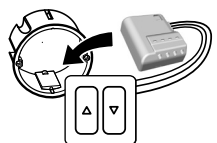

Vous pouvez installer le récepteur pour volet roulant dans une boîte d'encastrement derrière un interrupteur ou un bouton poussoir de commande ou dans une boîte étanche à l'intérieur du coffre du volet roulant, à distance de pièces métalliques.

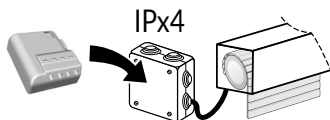

1.1 Instructions de connexion des bornes 1 2 3 4.

- Dénudez les fils en respectant la longueur de dénudage indiquée sur le produit.
- Poussez le fil jusqu'au fond de la borne.

Ø 0,75 - 1,5 mm²

1.1.1 Fils rigides

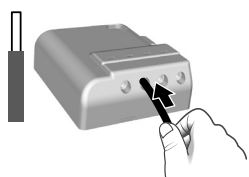

1.1.2 Fils souples

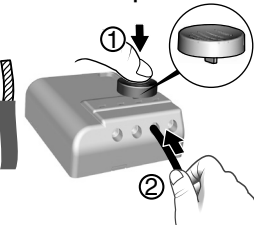

A l'aide de l'outil fourni ou d'un tournevis de 2,5 mm, appuyez sur le bouton de la borne puis insérez le fil.

Préconisations de démontage

- Coupez l'alimentation.
- Utilisez l'outil fourni ou un tournevis de 2,5 mm pour appuyer sur le bouton de la borne avant de retirer le fil.

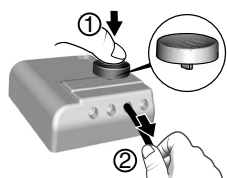

1.2 Instructions de connexion des bornes IN1 - COM - IN2

- Utilisez les fils fournis.
- Poussez le fil jusqu'au fond de la borne.



! Ne pas dénuder les fils lorsqu'ils sont connectés sur le produit au risque d'endommager le connecteur interne.

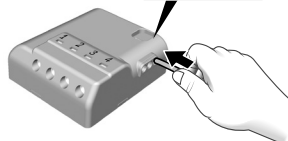

7mm 0,5 mm² KY31A02

Préconisations de démontage
Tournez en tirant sur le fil.

1.3 Raccordement

- Raccordez les fils de commande du moteur aux bornes 3 et 4 (le fil de descente du moteur à la borne 3, le fil de montée à la borne 4).
- Raccordez l'interrupteur aux bornes IN1 - COM - IN2.
- Raccordez l'alimentation 230V aux bornes 1 et 2.
- Rétablissez l'alimentation de l'installation afin de procéder à l'association.

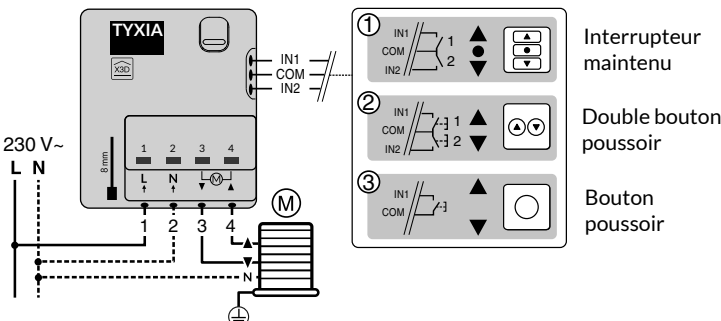

2 - Association

- 1** Appuyez 3 secondes sur la touche
- Appuyez 3 secondes sur la touche du récepteur jusqu'à ce que son voyant clignote, relâchez.

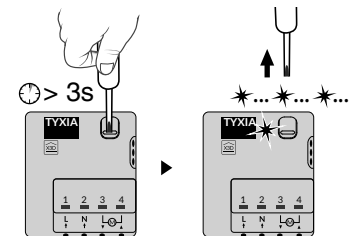

- 2** Sur l'émetteur :
- Envoyez l'ordre d'association (Consultez sa notice).

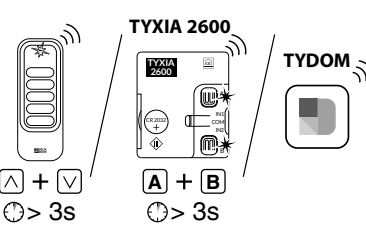

- 3** Lorsque que le voyant du récepteur ne clignote plus. Les produits sont associés.

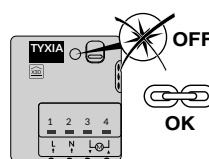

3 - Configuration

Configurez le récepteur en fonction du type d'interrupteur raccordé.

Mode 1 (par défaut) : Interrupteur maintenu Montée / Stop / Descente



Mode 2 : Double bouton poussoir Montée / Descente
Montée + Descente : Stop

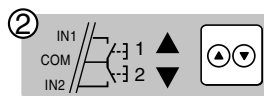

Mode 3 : Bouton poussoir Montée / Stop / Descente / Stop

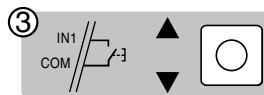

Pour modifier la configuration du récepteur.

- Appuyez 6 secondes sur la touche du récepteur.
- Le voyant clignote puis s'allume fixe, relâchez.
- Le nombre de flashes du voyant correspond au mode en cours.

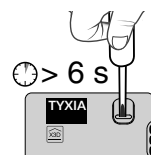

- Appuyez brièvement sur la touche du récepteur pour sélectionner le mode.

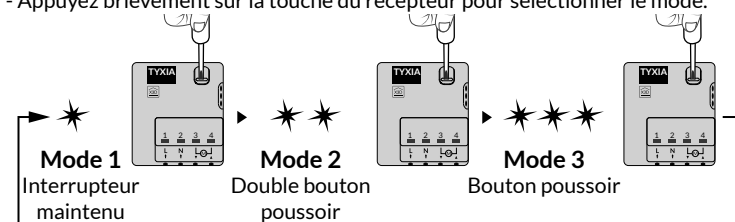

- Validez le mode choisi en appuyant 3 secondes sur la touche jusqu'à ce que le voyant s'allume.

4 - Apprentissage des temps de courses du volet

Effectuez un cycle complet de butée à butée :

- 1- Descendez ou montez complètement le volet jusqu'à la butée.
- 2- Effectuez une manœuvre inverse jusqu'à la butée opposée.

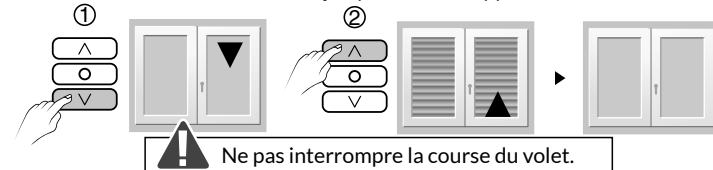

Remarque : L'apprentissage des temps de courses du volet, s'ajuste automatiquement à chaque cycle complet de butée à butée.

Si le moteur possède 4 fils (Phase/Neutre/Montée/Descente) ou si la puissance du moteur raccordé est inférieure à 45w, ou en présence d'un moteur électronique (ex : Tymoov Filaire), les Tyxia 5630 / 5730 ne sont pas en mesure de réaliser l'apprentissage automatique du temps de course du volet. Il est impératif de configurer le(s) récepteur(s) en "mode apprentissage manuel" (voir notice complémentaire présente sur les pages TYXIA5630-5730 du site DELTADORE).

5 - Aide

Récapitulatif des fonctions accessibles à l'aide de la touche du récepteur:

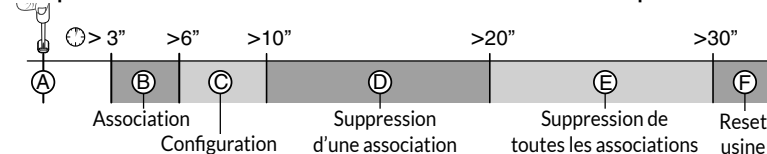

• Appui bref sur la touche.

(A) Vérification du mode de fonctionnement du récepteur

- Appuyez brièvement sur la touche. Le voyant clignote :
- 1 flash rouge : MODE 1 Interrupteur maintenu (Montée / Stop / Descente).
- 2 flashes rouge : MODE 2 Double poussoir (Montée / Descente).
- 3 flashes rouge : MODE 3 Simple poussoir (Montée / Stop / Descente / Stop).

• Appui maintenu sur la touche pendant x secondes.

- (B) Association (voir §2)** - Appuyez 3 secondes sur la touche du récepteur jusqu'à ce que le voyant clignote. Relâchez
- (C) Configuration (voir §3)** - Appuyez 6 secondes sur la touche du récepteur. Le voyant clignote puis s'allume fixe, relâchez.
- (D) Suppression d'une association** (le mode de suppression varie suivant l'émetteur associé, consultez la notice de l'émetteur)

Exemple de suppression d'association d'une télécommande.

- Sur le récepteur : - Appuyez 10 secondes sur la touche du récepteur jusqu'à ce que le voyant clignote rapidement, relâchez.
- Sur la télécommande : - Appuyez 3 secondes sur les touches ^ et v. - Vérifiez que le voyant du récepteur ne clignote plus. Les produits ne sont plus associés.

(E) Suppression de toutes les associations

- Appuyez 20 secondes sur la touche du récepteur.
- Maintenez l'appui jusqu'à ce que le voyant s'éteigne après la phase de clignotement rapide.
- Relâchez. Le récepteur est vierge de lien radio.

(F) Reset usine

- Appuyez 30 secondes sur la touche du récepteur, le voyant clignote puis s'éteint, Le récepteur est vierge de lien radio et la configuration est réinitialisée (mode 1 par défaut).

Récepteurs pour volet roulant
Tyxia 5630 - Tyxia 5730



Sommaire

1	Visualisation du type d'interrupteur sélectionné	2
2	Réglage manuel des temps de courses du volet	2
3	Retour au mode apprentissage Auto	5
4	Réglage manuel des temps de courses du volet (produits avant date-code 20-51)	6
5	Fonctionnement avec un détecteur de fumée DFR Tyxal+	7
	Vous souhaitez commander l'ouverture du volet roulant en cas de détection de fumée.	
6	Fonctionnement avec une centrale d'alarme CS 2000 / CS 8000 Tyxal+	8
	Vous souhaitez que la fermeture du volet roulant soit automatique à la mise en marche du système d'alarme.	
	Nota : Il n'y a pas d'action sur le volet à la mise en arrêt du système d'alarme.	
7	Aide	8
	Votre télécommande ou l'application Tydom actionne le volet à l'inverse de la commande locale.	

1 Visualisation du type d'interrupteur sélectionné

Appuyez brièvement sur la touche, le voyant clignote :

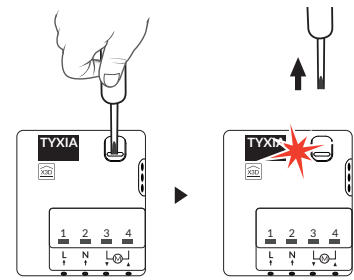
- 1 flash rouge : MODE 1 (par défaut)
Interrupteur maintenu (Montée / Stop / Descente).
- 2 flashes rouge : MODE 2
Double poussoir (Montée / Descente, Montée + Descente : Stop).
- 3 flashes rouge : MODE 3
Simple poussoir (Montée / Stop / Descente / Stop).



2 Réglage manuel des temps de courses du volet

Si le moteur possède 4 fils (Phase/Neutre/Montée/Descente) ou si la puissance du moteur raccordé est inférieure à 45w, ou en présence d'un moteur électronique (ex : Tymoov Filaire), les Tyxia 5630 / 5730 ne sont pas en mesure de réaliser l'apprentissage automatique du temps de course du volet. **Il est impératif de configurer le(s) récepteur(s) en "mode apprentissage manuel"**

Vous disposez de 2 possibilités :

- Méthode 1

Le moteur à commander est déjà installé et fonctionnel.

Avec cette méthode, vous activez le mode manuel et vous réglez le temps de course du volet.

La sélection du pourcentage d'ouverture du volet est possible (ex : avec l'application Tydom).

- Méthode 2 (2 étapes)

- Etape 1 (Configuration en atelier)

Vous avez la possibilité de paramétrer les récepteurs avant leur installation sur site en activant le mode Manuel.

Cette configuration peut-être réalisée avec ou sans moteur et sans que l'enregistrement du temps de course du volet soit effectué (la sélection du pourcentage d'ouverture du volet avec l'application Tydom par exemple, n'est alors pas disponible).

Lorsque le récepteur est raccordé au moteur, le volet fonctionne en montée/descente totale.

- Etape 2 (Moteur raccordé)

Avec cette étape, vous réglez uniquement le temps de course du volet.

Vous pouvez sélectionner le pourcentage d'ouverture du volet avec l'application Tydom.

2.1 Méthode 1

Placez le récepteur en attente d'association

Positionnez le volet à mi course avant d'effectuer cette opération.

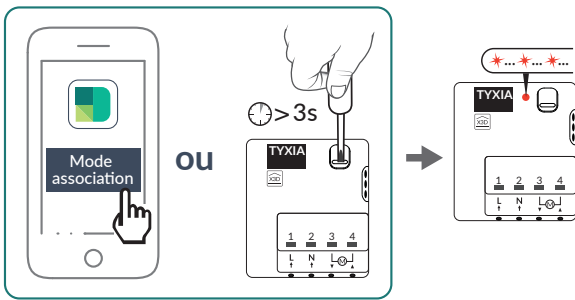

Si le récepteur est déjà associé à l'application Tydom, lancez l'application :

Menu > Mes équipements > Sélectionnez le volet > Mode association.

Ou, appuyez 3 secondes sur la touche du récepteur.

Le voyant clignote lentement et le volet s'actionne brièvement une fois si l'opération a été réalisée à partir de l'application Tydom.

Le récepteur est en attente d'association.

Activez le mode manuel

Réalisez cette opération avec la commande locale (procédez selon le type d'interrupteur raccordé).

Mode 1		Appuyez successivement sur Montée, Stop, Montée, Stop.
Mode 2		Appuyez 4 fois sur la touche montée.
Mode 3		Appuyez 2 fois sur la touche et patientez.

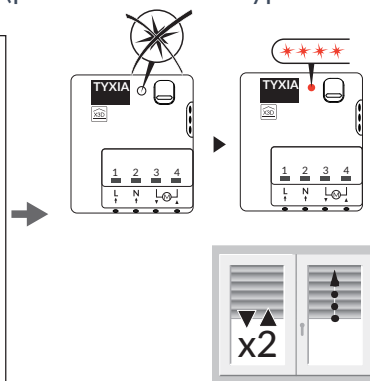

Le voyant du récepteur clignote flash 4 fois

Le moteur s'actionne brièvement 2 fois puis remonte automatiquement.

Le voyant clignote rapidement

Le mode manuel est activé.

Si le volet descend, il y a une erreur de câblage (voir §7). Si le volet ne bouge pas, le mode de fonctionnement du récepteur n'est pas adapté selon le type d'interrupteur raccordé (voir §1).

Réglez les temps de courses du volet

Descendez le volet et appuyez sur stop suivant le type d'interrupteur raccordé.

Mode 1		Appuyez sur la touche Descente. Lorsque le volet est en butée basse, appuyez sur la touche Stop.
Mode 2		Appuyez sur la touche Descente. Lorsque le volet est en butée basse, appuyez sur les 2 touches simultanément.
Mode 3		Appuyez 2 fois sur la touche. Lorsque le volet est en butée basse, appuyez de nouveau sur la touche.

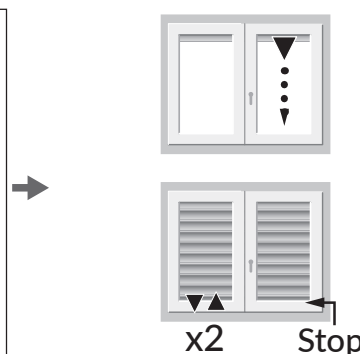

Ne pas interrompre la course du volet.

Le moteur s'actionne brièvement 2 fois, et le voyant clignote rapidement, puis s'éteint.

Les temps de courses sont enregistrés.

Vous pouvez désormais sélectionner le pourcentage d'ouverture du volet avec l'application Tydom.

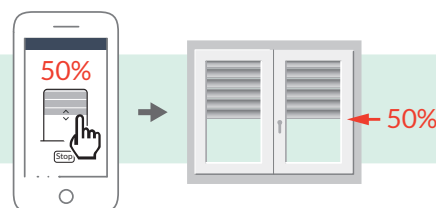

2.2 Méthode 2

Etape 1 : Activez le mode manuel (Configuration en atelier)

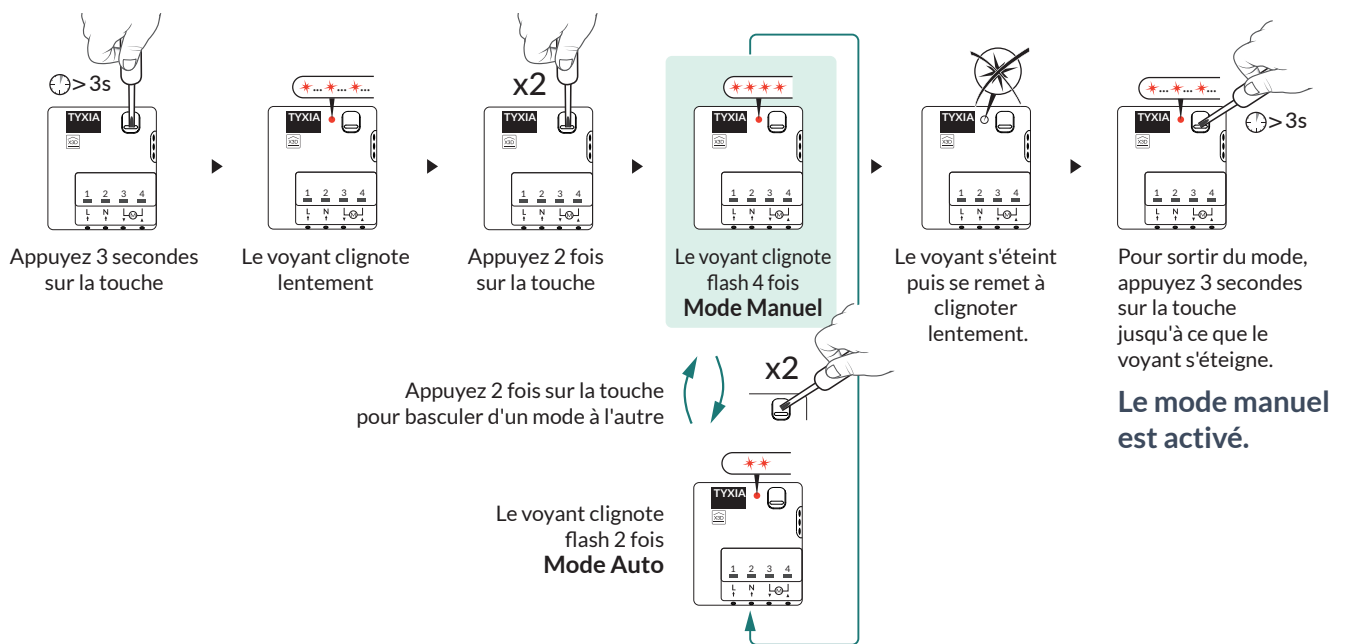

Lorsque le mode manuel est activé, le volet peut fonctionner en montée/descente totale.

Etape 2 : Réglez le temps de course du volet (moteur raccordé).

Pour bénéficier du pilotage en pourcentage d'ouverture du volet (ex : avec l'application Tydom, Tywatt 2000, Calybox 2020, Tybox 20x0), il est nécessaire d'enregistrer le temps de course du volet.

Positionnez le volet à mi course avant d'effectuer cette opération.

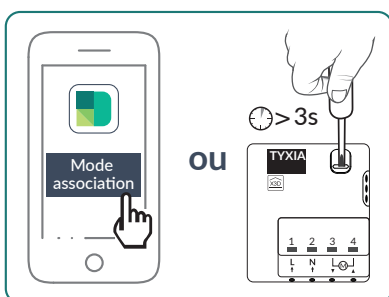

Si le récepteur est déjà associé à l'application Tydom, lancez l'application :

Menu > Mes équipements > Sélectionnez le volet > Mode association.

Ou, appuyez 3 secondes sur la touche du récepteur.

Le voyant clignote lentement et le volet s'actionne brièvement une fois si l'opération a été réalisée à partir de l'application Tydom.

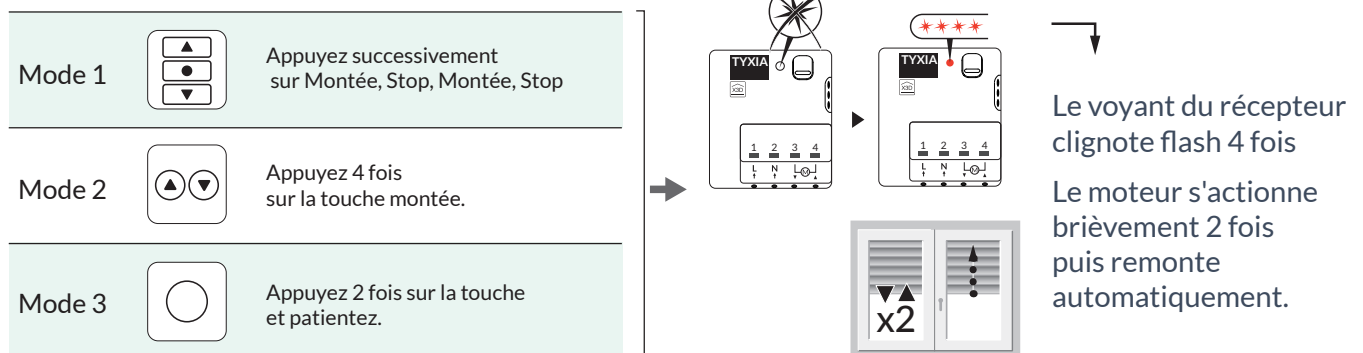

Le récepteur est en attente d'association.

Réalisez cette opération avec la commande locale (procédez selon le type d'interrupteur raccordé).



Si le volet descend, il y a une erreur de câblage (voir §7). Si le volet ne bouge pas, le mode de fonctionnement du récepteur n'est pas adapté selon le type d'interrupteur raccordé (voir §1).

Descendez le volet et appuyez sur stop suivant le type d'interrupteur raccordé.

Mode 1		Appuyez sur la touche Descente. Lorsque le volet est en butée basse, appuyez sur la touche Stop.
Mode 2		Appuyez sur la touche Descente. Lorsque le volet est en butée basse, appuyez sur les 2 touches simultanément.
Mode 3		Appuyez 2 fois sur la touche. Lorsque le volet est en butée basse, appuyez de nouveau sur la touche.

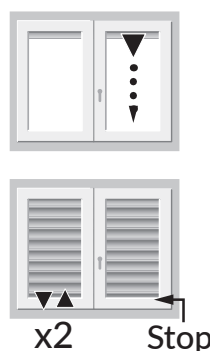

 Ne pas interrompre la course du volet.

Le moteur s'actionne brièvement 2 fois.

Les temps de courses sont enregistrés.

Vous pouvez désormais sélectionner le pourcentage d'ouverture du volet avec l'application Tydom.

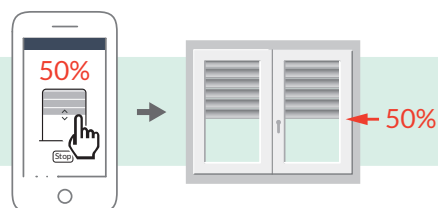

3 Retour au mode apprentissage Auto

Vous avez la possibilité de retourner au mode apprentissage automatique du récepteur si le moteur raccordé est compatible.

Placez le récepteur en attente d'association

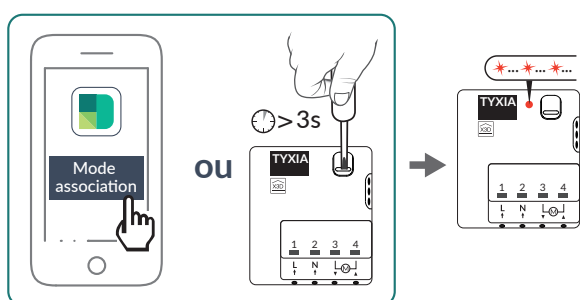



Si le récepteur est déjà associé à l'application Tydom, lancez l'application : Menu > Mes équipements > Sélectionnez le volet > Mode association.

Ou, appuyez 3 secondes sur la touche du récepteur. Le voyant clignote lentement et le volet s'actionne brièvement une fois si l'opération a été réalisée à partir de l'application Tydom.

Le récepteur est en attente d'association.

Activez le mode Auto

Réalisez cette opération avec la commande locale (procédez selon le type d'interrupteur raccordé).

Mode 1		Appuyez successivement sur Descente, Stop, Descente, Stop.
Mode 2		Appuyez 4 fois sur la touche Descente.
Mode 3		Appuyez 4 fois sur la touche.

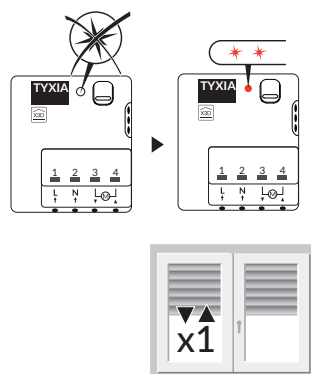

Le voyant du récepteur clignote flash 2 fois.

Le moteur s'actionne brièvement 1 fois.

Le mode Auto est activé.

Effectuez un cycle complet de butée à butée :

- 1- Descendez ou montez complètement le volet jusqu'à la butée.
- 2- Effectuez une manœuvre inverse jusqu'à la butée opposée.

Vous pouvez désormais sélectionner le pourcentage d'ouverture du volet avec l'application Tydom.

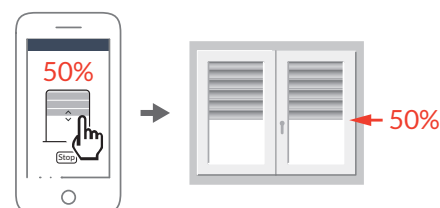

4 Réglage manuel des temps de courses du volet (produits avant date-code 20-51)

Pour les récepteurs produits avant le date-code : 20-51 (voir sur le produit).

Cette procédure fonctionne également avec les produits ayant un date-code supérieur à 20-51, mais il est préférable de suivre la méthode expliquée au § 2.

Si le moteur possède 4 fils (Phase/Neutre/Montée/Descente) ou si la puissance du moteur raccordé est inférieure à 45w, ou en présence d'un moteur électronique (ex : Tymoov Filaire), les Tyxia 5630 / 5730 ne sont pas en mesure de réaliser l'apprentissage automatique du temps de course du volet. **Il est impératif de configurer le(s) récepteur(s) en "mode apprentissage manuel".**

Réglage du temps de course du volet

- Avant d'effectuer ce réglage, remontez complètement le volet avec la commande filaire locale, une télécommande ou un Tydom et appuyez sur Stop.
- Appuyez brièvement sur la touche 5 fois, puis appuyez de nouveau sur la touche pendant 6 secondes, le voyant s'allume fixe. Relâchez.
- Le voyant clignote 6 Flashes
- Appuyez 3 secondes sur la touche du récepteur pour valider, le voyant s'allume fixe puis clignote.
(Le moteur s'actionne brièvement 2 fois pour les récepteurs dont le date-code est supérieur à 20-51).
- Commandez la descente du volet avec la commande locale, une télécommande ou Tydom.
- Appuyez sur Stop dès que le volet est fermé.
- Le voyant s'éteint.
Le temps de course est enregistré.

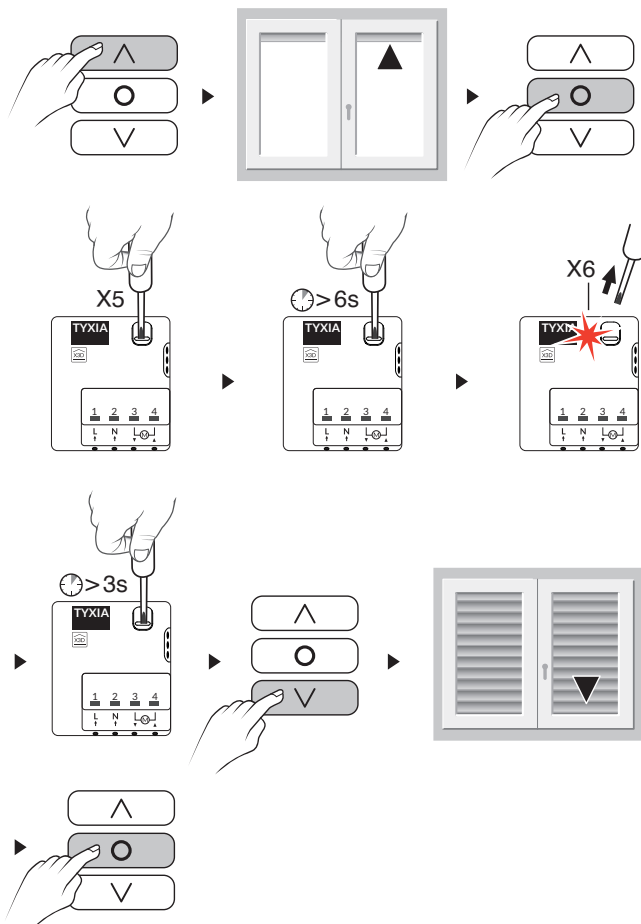

ATTENTION :

Si le voyant ne s'éteint pas, cela signifie que le câblage a été inversé. Voir §7 "Aide"

5 Fonctionnement avec un détecteur de fumée DFR Tyxal+

Vous souhaitez commander l'ouverture du volet roulant en cas de détection de fumée.

5.1 Associez le récepteur de volet roulant au détecteur de fumée :

- Avant d'effectuer l'association, remontez complètement le volet avec la commande filaire locale, une télécommande ou Tydom.
- Si le récepteur est déjà associé à l'application Tydom, lancez l'application :
Menu > Mes équipements > Sélectionnez le volet > Mode association.
- Ou, appuyez 3 secondes sur la touche du récepteur.
- Le récepteur est en attente d'association.
- Appuyez sur la touche du détecteur
- Vérifiez que le voyant du récepteur ne clignote plus ou que le moteur s'est actionné 1 fois.
- Les produits sont associés.

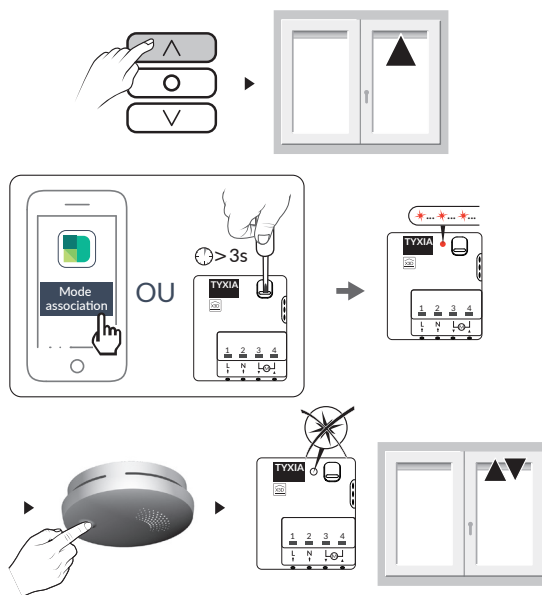

5.2 Test du fonctionnement

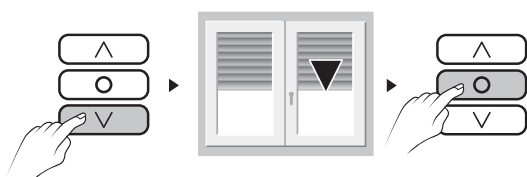

Positionnez le volet à mi-hauteur

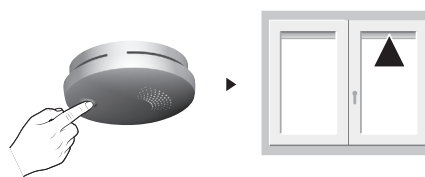

Appuyez sur la touche du détecteur
La sirène du DFR Tyxal+ hurle.
Le volet remonte.

6 Fonctionnement avec une centrale d'alarme CS 2000 / CS 8000 Tyxal+

Vous souhaitez que la fermeture du volet roulant soit automatique à la mise en marche du système d'alarme.

6.1 Associez le récepteur de volet roulant à la centrale d'alarme :

- Si le récepteur est déjà associé à l'application Tydom, lancez l'application :
Menu > Mes équipements > Sélectionnez le volet > Mode association.
- Ou, appuyez 3 secondes sur la touche du récepteur. Le récepteur est en attente d'association.
- Mettez la centrale en mode Maintenance, ouvrez-la puis appuyez brièvement sur la touche 2 de la centrale.
- Vérifiez que le voyant du récepteur ne clignote plus ou que le moteur s'est actionné 1 fois. Les produits sont associés.

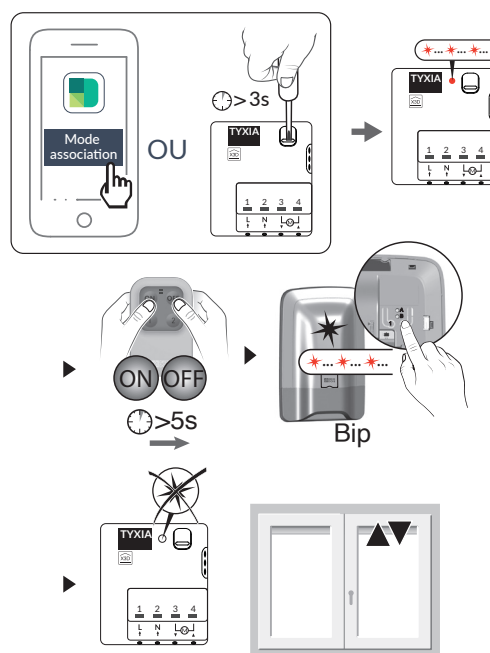

6.2 Test du fonctionnement

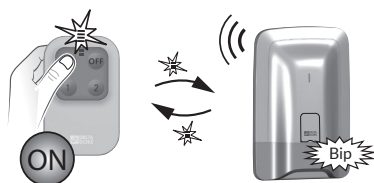

Mise en marche du système d'alarme



Le volet descend.

Nota : Il n'y a pas d'action sur le volet à la mise en arrêt du système d'alarme.

7 Aide

Votre télécommande ou l'application Tydom actionne le volet à l'inverse de la commande locale.

- Votre câblage est inversé, il est nécessaire de permuter les fils des bornes 3 et 4, puis les fils In1 et In2.

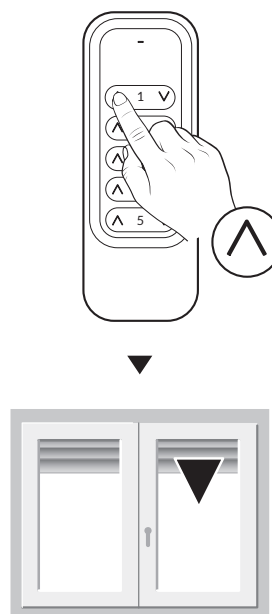
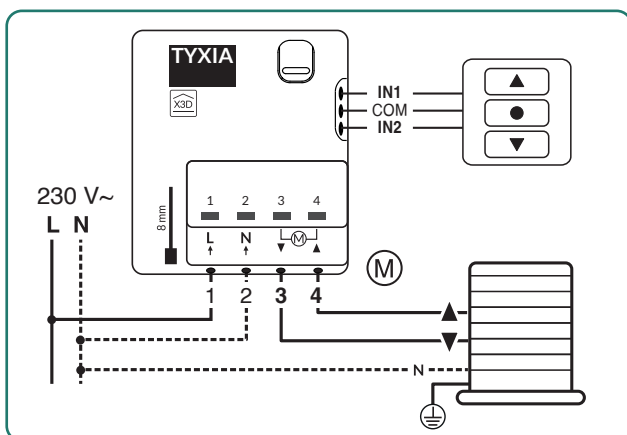

Caractéristiques techniques	Tyxia 5630	Tyxia 5730
Alimentation	230 V~ 0,6 VA	
Consommation en veille	0,06 W	
2 sorties contacts alimentés	1A	2A
Nombre d'émetteurs associés	16 maximum	
Température de stockage	-10°C / +70°C	
Température de fonctionnement	-10°C / +40°C	
Indice de protection (en boîte d'encastrement)	IP 40	
Dimensions	41 x 36 x 14,5 mm	
Dispositif de télécommande radio X3D	868,7 MHz à 869,2 MHz	
Détection minimum d'appui et de relâchement	50 ms	
Temps d'attente d'association	10 min	