

Tylock

FR Guide d'installation
Serrure connectée bluetooth

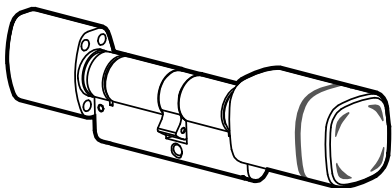

www.deltadore.com



1 Cylindre européen



1 Carte NFC



3 Badges NFC



1 pile lithium CR2 3V

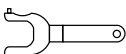

1 Clé de serrure



1 vis de fixation



Guide d'installation et d'utilisation

Caractéristiques techniques

- 1 pile lithium CR2 3V
- Consommation en veille : < 50 µAh
- Autonomie : Jusqu'à 2 ans
- Compatibilité :
Bluetooth : À partir du Bluetooth 4.1
Badge NFC : 13,56 MHz mifare classic 1k et de type Vigik
- Température de stockage : -20°C / +60°C
- Température de fonctionnement : -20°C / +60°C
- IP 66
- % d'humidité : 20% ~ 90% sans condensation



Téléchargez l'application Tylock



La serrure Tylock est uniquement compatible avec l'application Tylock

Google play est une marque déposée de Google LLC. App Store est une marque de service d'Apple Inc. Bluetooth est une marque déposée de Bluetooth SIG, Inc. La marque N est une marque déposée du NFC Forum, Inc.

Démontez le bouton

- 1 A l'aide de la clé de serrage (A), dévissez le bouton (B).
- 2 Retirez la languette isolante de la pile.
- 3 Testez le bon fonctionnement du bloc contrôleur (F) : Présentez la carte fournie (C) devant le bloc contrôleur (F) (3 fois).
Premier passage : Embayage du bloc,
Deuxième passage : Débrayage du bloc,
Troisième passage : Embayage du bloc.

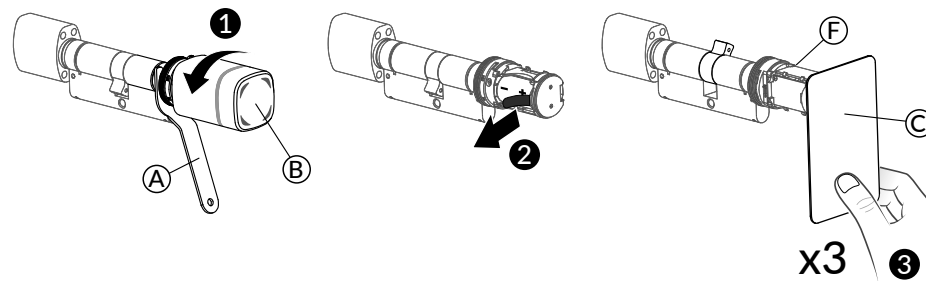

Retirez le bloc contrôleur

- 4 Utilisez la partie saillante à droite de la clé de serrage (A) en l'insérant dans le logement du bloc contrôleur (F) pour pousser l'agrafe de fixation (D).
- 5 Ôtez l'agrafe (D). Repérez le sens de montage de l'agrafe (partie la plus large vers le haut).
- 6 Retirez le bloc contrôleur (F) puis la bague de serrage (E).

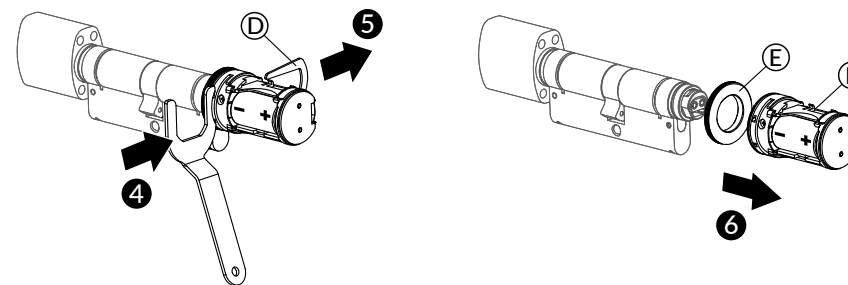

Installez la serrure

- 7 Insérez le cylindre dans la porte par le coté intérieur.
- 8 Immobilisez le cylindre à l'aide de la vis de fixation (G).
- 9 Remplacez la bague de serrage (E) en prenant soin de positionner le filetage vers l'extérieur.
- 10 Remplacez le bloc contrôleur (F) (carte électronique sur le dessus) puis insérez l'agrafe de fixation (D) jusqu'au fond du logement (veillez à positionner la partie la plus large vers le haut).
- 11 Remplacez le bouton (B) sur le bloc contrôleur (F) en prenant garde au positionnement (détroupage). Revissez délicatement la bague (E) sur le bouton (B) à l'aide de la clé de serrage (A). Au contact avec la bague de serrage (E), tourner manuellement le bouton (B) dans le sens horaire jusqu'au serrage complet.

Votre serrure est installée.

Téléchargez l'application Tylock

Selon votre appareil :

- Scannez le QR code ci-contre pour installer l'application ou connectez-vous à Google play ou App Store, recherchez et téléchargez l'application "Tylock".
- Activez la connexion bluetooth de votre smartphone. Pour les smartphones Android activez la localisation GPS.
- Lancez l'application Tylock et laissez-vous guider.

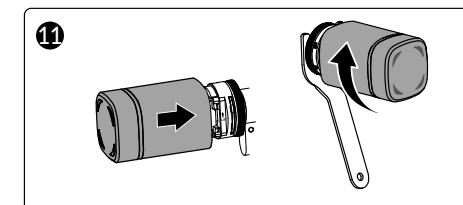
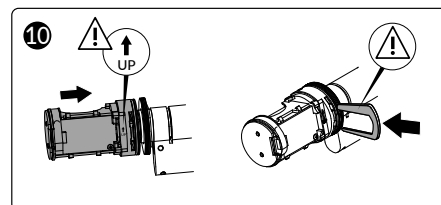
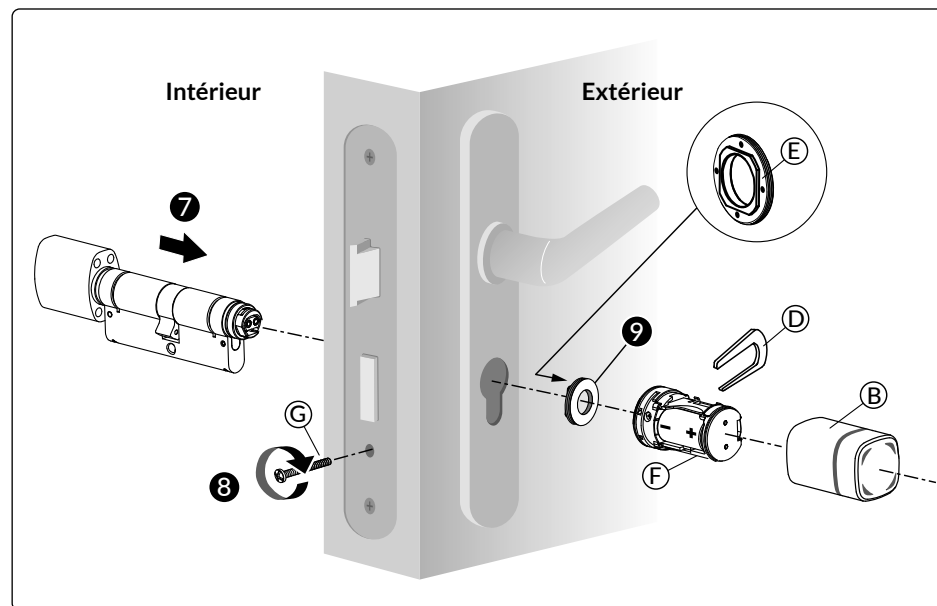

Tylock

EN Bluetooth smart lock
Installation guide

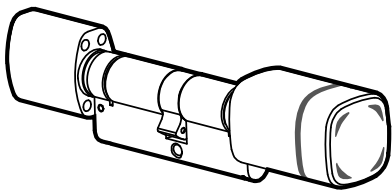

www.deltadore.com

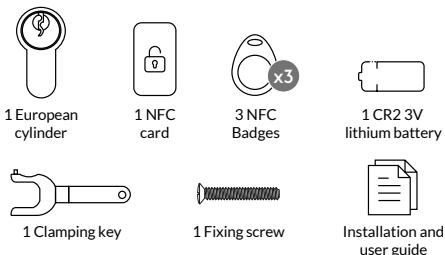

Technical characteristics

- 1 CR2 3V lithium battery
- Stand-by consumption: < 50 µAh
- Battery life: Up to 2 years
- Compatibility:
Bluetooth: From Bluetooth 4.1
NFC badge: 13.56 MHz mifare classic 1k and Vigik type
- Storage temperature: -20°C/+60°C
- Operating temperature: -20°C/+60°C
- IP 66
- % humidity: 20% ~ 90% without condensation



Download the Tylock application



The Tylock lock is only compatible with the Tylock application

Google play is a registered trademark of Google LLC. App Store is a service mark of Apple Inc. Bluetooth is a registered trademark of Bluetooth SIG, Inc. The N mark is a registered trademark of the NFC Forum, Inc.

Remove the button

- 1 Unscrew button (B) with the spanner (A).
- 2 Remove the insulating tab from the battery.
- 3 Test for correct operation of the controller unit (F): Position the card provided (C) in front of the controller unit (F) (3 times).
First pass: Unit activates,
Second pass: Unit deactivates,
Third pass: Unit activates.

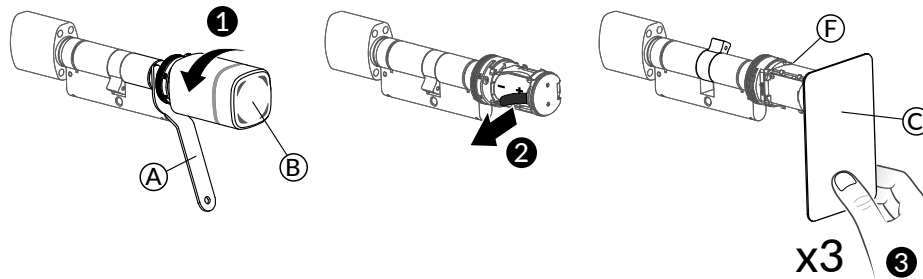

Remove the controller unit

- 4 Use the protruding part on the right side of the spanner (A) by inserting it into the controller unit housing (F) to push the mounting clip (D).
- 5 Remove the clip (D). Identify the mounting direction of the clip (widest part upwards).
- 6 Remove the controller unit (F) and then the clamping ring (E).

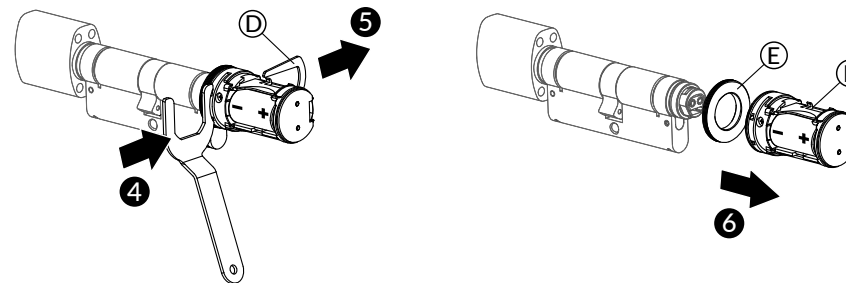

Install the lock

- 7 Insert the cylinder into the door from the indoor side.
- 8 Secure the cylinder with the fixing screw (G).
- 9 Replace the clamping ring (E), taking care to position the thread outwards.
- 10 Replace the controller block (F) (electronic board on top) and then insert the mounting clip (D) all the way to the bottom of the slot (make sure the wider part is facing upwards).
- 11 Replace button (B) on the controller unit (F) paying attention to positioning (foolproofing). Carefully screw the ring (E) back onto button (B) using the spanner (A). In contact with the clamping ring (E), turn button (B) clockwise by hand until fully tightened.

Your lock is installed.

Download the Tylock application

Depending on your device:

- Scan the QR code opposite to install the application or connect to Google Play or App Store, search for and download the free 'Tylock' application.
- Enable the bluetooth connection of your smartphone. For Android smartphones, enable GPS location.
- Run the Tylock application and follow the instructions.

