

DME 90 Tyxal+

FR Détecteur extérieur de mouvement

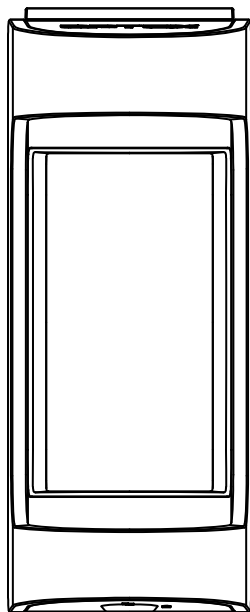

1. Contenu

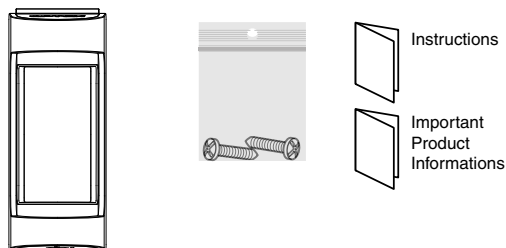

2. Présentation

DME 90 TYXAL+ est un détecteur infrarouge passif conçu pour détecter le rayonnement infrarouge émis par le corps humain.
Ce détecteur est destiné à protéger l'extérieur d'un bâtiment en détectant l'intrusion avant la pénétration dans les locaux.
Dès qu'il détecte une présence il donne l'alerte.

DME 90 TYXAL+ dispose d'une auto-protection à l'ouverture et à l'arrachement.
Il est aussi équipé d'une détection anti-masque contre les tentatives de masquage de la lentille.

- Associé à une centrale :
 - signalement alarme.
 - signalement pré-alarme: dès qu'une personne pénètre dans la zone protégée, une signalisation sonore et visuelle (sirène extérieure) vous prévient d'une alarme imminente.



Lire complètement la notice avant de commencer l'installation.

Remarque

Ce produit détecte la différence de température entre celle de la cible en mouvement et celle de l'arrière plan, dans la zone de détection.
Si la cible est immobile, le détecteur ne peut pas la détecter. Cela peut affecter la portée de détection maximum du détecteur.

3. Emplacement

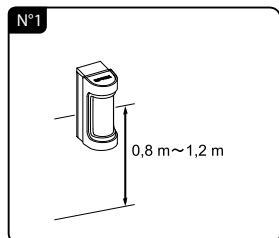
Pour un bon fonctionnement, respectez les conseils suivants :
En cas de non respect, le produit peut présenter des dysfonctionnements ou ne pas fonctionner de manière optimale.



Hauteur d'installation entre 0,8 et 1,2 m.

3. Emplacement

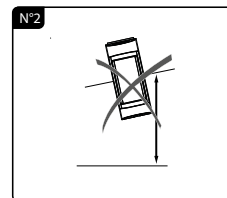

Installez le détecteur à la verticale, avec les zones de détections hautes parallèles au sol.
Si le détecteur est installé en oblique, la fiabilité de détection peut décroître.

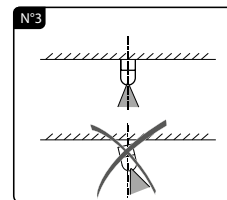

Installez le détecteur à la verticale, avec les zones de détections hautes et basses parallèles au mur.

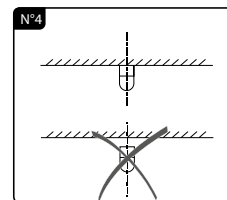

Pour assurer un bon fonctionnement, fixez le détecteur au mur.

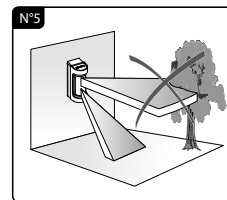

Ne pas diriger le détecteur vers des objets en mouvement (feuillage, buisson, drapeau, etc.).

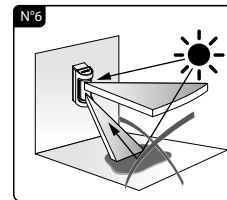

Ne pas diriger la zone de détection basse vers des surfaces réfléchissantes (flaque, fenêtre, etc.).

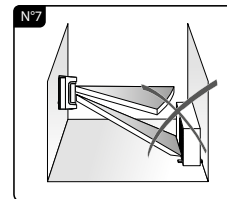

Ne pas installer à proximité d'une pompe à chaleur ou d'une sortie d'évacuation de chaleur (sèche-linge, etc.).

4. Fixation

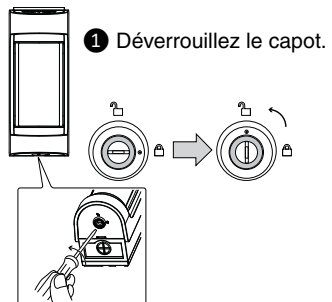

1 Déverrouillez le capot.

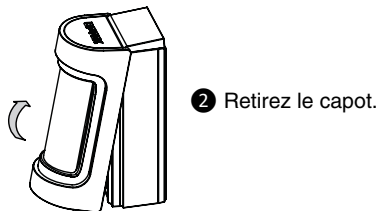

2 Retirez le capot.

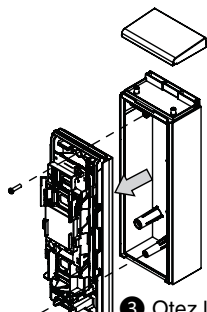

3 Otez les vis de fixation
Retirez l'ensemble capteur / carte électronique

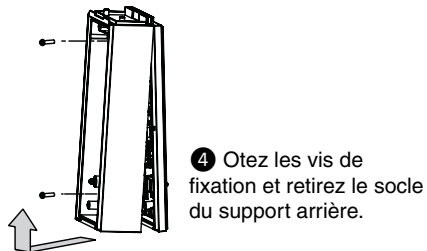

4 Otez les vis de fixation et retirez le socle du support arrière.

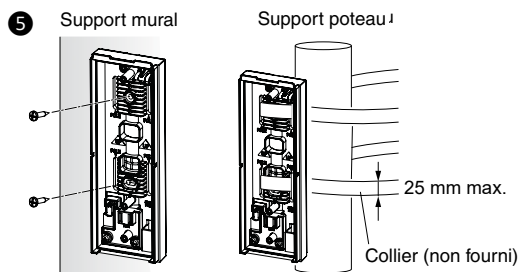

5 Support mural Support poteau
25 mm max.
Collier (non fourni)

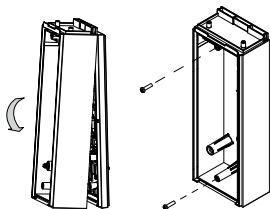

6 Fixez le support arrière sur le mur avec les vis de fixation fournies, puis fixez le socle sur le support arrière

!

Ne pas toucher les miroirs.

Ne pas toucher les lentilles.

Seules les parties de couleur bleue sont actionnables.

5. Mise en service / Test de détection

1 Branchez le câble de la pile sur le connecteur de la carte.
Mettez la centrale d'alarme (Tyal+) en attente d'association, puis appuyez sur le bouton d'association situé sur la carte.

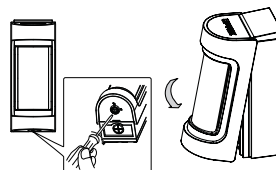
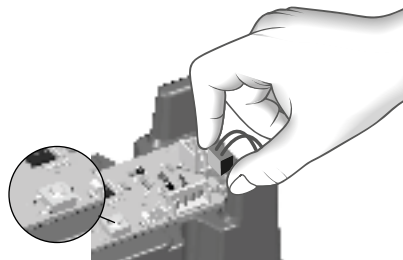

3 Refermez le produit.

2 Repositionnez l'ensemble capteur / carte électronique dans le support arrière et fixez-le.

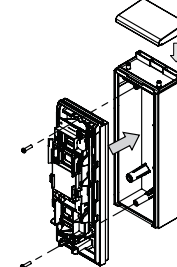

4 Un test de détection se lance automatiquement pendant 3 minutes. Marchez pendant 3 minutes. Vérifiez où se trouve la zone de détection et si vous êtes détecté comme souhaité.

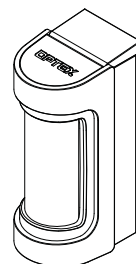

5 A chaque détection, le voyant clignote 5 secondes. Le mode Test s'arrête automatiquement au bout des 3 minutes et revient en mode "Normal".

6. Réglage de la zone de détection

Principe: La zone de détection pouvant être perturbée par différents éléments (feuillage, surface réfléchissante,...), vous avez la possibilité de choisir son orientation.

Pour modifier l'orientation et les zones de détection :

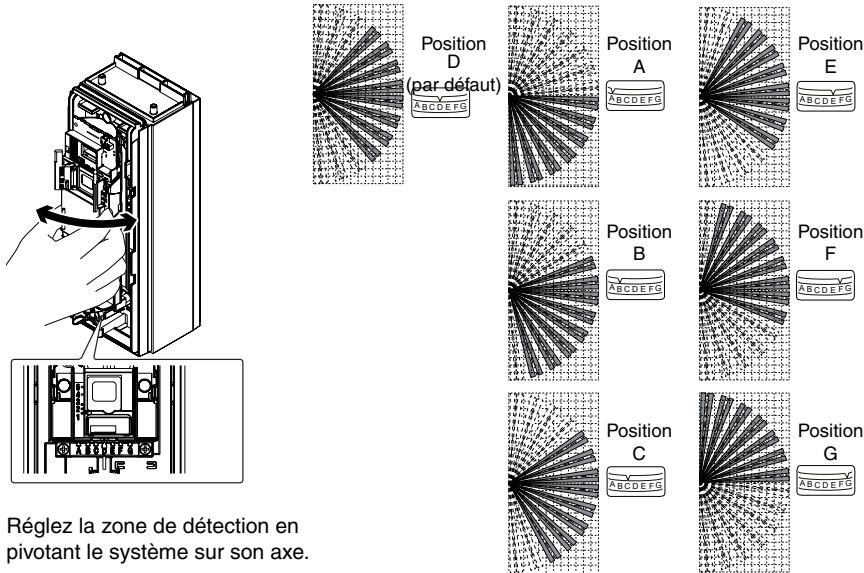

Réglez la zone de détection en pivotant le système sur son axe.

Pour masquer les zones :

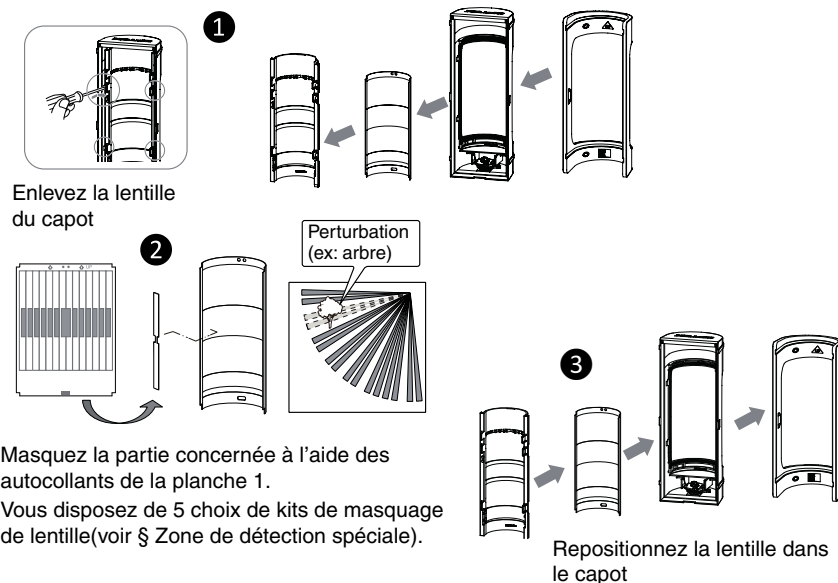

Masquez la partie concernée à l'aide des autocollants de la planche 1. Vous disposez de 5 choix de kits de masquage de lentille (voir § Zone de détection spéciale).

7. Réglage de la portée du détecteur

Principe:

Le faisceau haut reste toujours parallèle au sol.

Le faisceau bas est orientable comme indiqué ci-dessous.

La portée est limitée par l'angle du faisceau bas, car les faisceaux haut et bas doivent être coupés simultanément pour activer le détecteur.

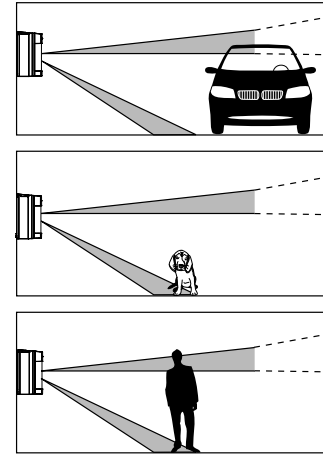

Le faisceau haut seulement est coupé :
Pas de détection

Le faisceau bas seulement est coupé :
Pas de détection

Les faisceaux haut et bas sont coupés :
Détection

Pour modifier le réglage :

Réglez la longueur de détection en faisant glisser la cellule infrarouge basse sur la position souhaitée.

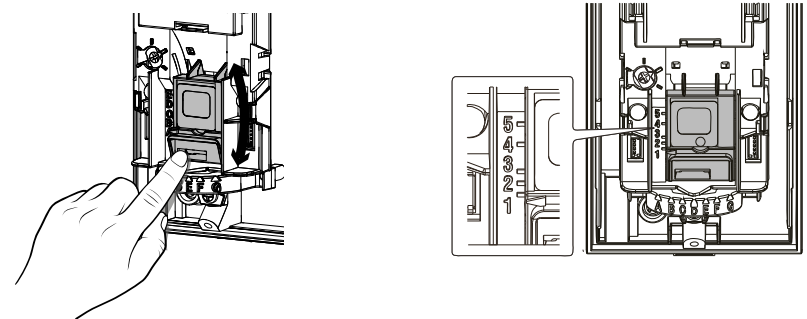

7. Réglage de la portée du détecteur

Sélectionnez la position souhaitée (1,2,3,4 ou 5).

Le faisceau bas peut être réglé pour contrôler la portée selon le tableau ci-dessous.

Mettez le capot en place pour effectuer un test de détection automatique.

Le voyant clignote à chaque détection.

Position 1 (12 m)

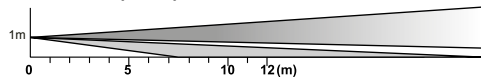

Position 2 (8,5 m)

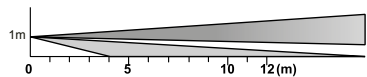

Position 3 (6 m)

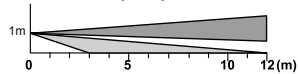

Position 4 (3,5 m)

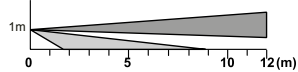

Position 5 (2,5 m)

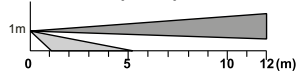

Position	Portée standard *(m)	Portée maximum **(m)
1	12	10 - 17
2	8,5	7 - 12
3	6	5 - 8,5
4	3,5	3 - 6
5	2,5	2 - 3,5

* Hauteur d'installation = 1 m.
Environnement standard = T° de 20°C sans soleil direct.

** La portée maximum peut être influencée par les conditions thermiques ambiantes.

8. Zone de détection spéciale

Utilisez les autocollants de masquage 2 à 6.

Vous pouvez définir une zone de détection spéciale pour la position horizontale A ou G.

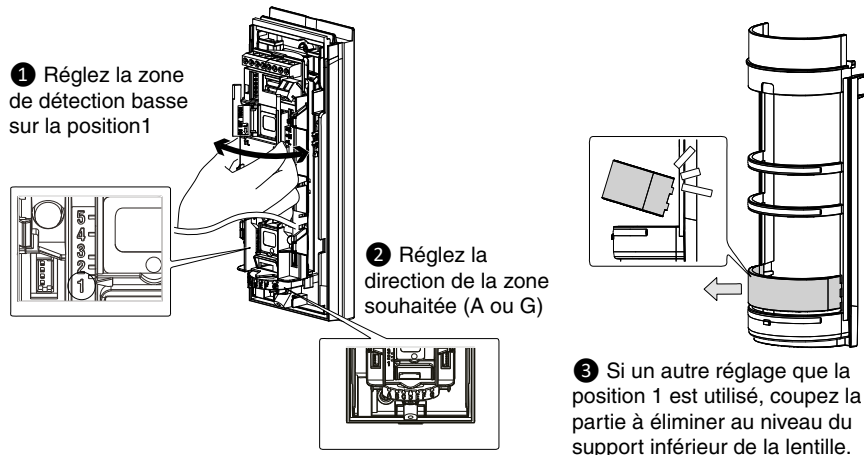

8. Zone de détection spéciale

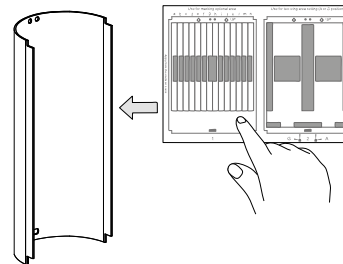

4 Sélectionnez un autocollant de masquage (de 2 à 6) selon la forme souhaitée du réglage de la zone, (voir schéma ci-contre). Le mettre sur la lentille.

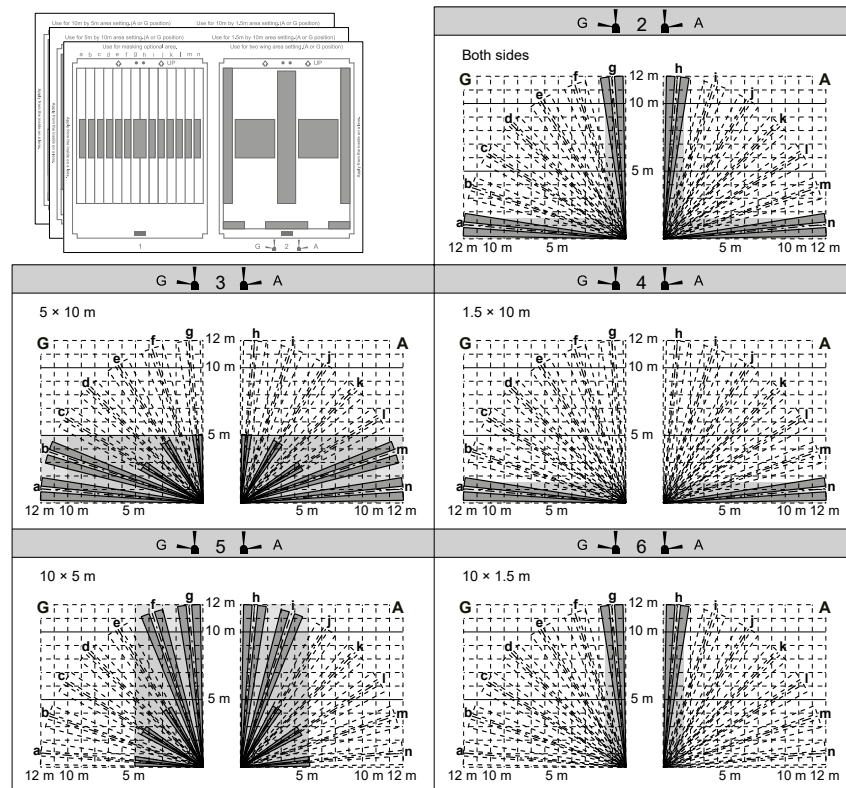

5 Mettez le capot en place pour lancer un test de détection automatique.

9. Réglage des fonctions

Réglage de la sensibilité de détection

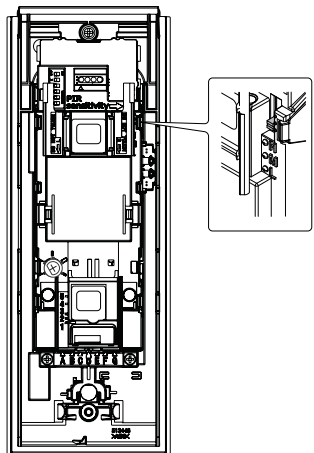

La sensibilité peut être réglée sur 3 positions :

- **L** (faible),
- **M** (moyenne),
- **H** (haute),

Ce réglage dépend des conditions d'environnement.

Il est recommandé d'établir la sensibilité sur la position **H** (haute) :

- Lorsque l'inclinaison des faisceaux de détection a été modifiée dans le sens horizontal.
- Lorsqu'une sensibilité plus grande est nécessaire vers l'extrémité de la zone de détection (12 m).

sur la position **L** (faible) :

- Lorsque l'emplacement d'installation est médiocre (mauvaise condition).
- Lorsque le risque de fausse détection est élevé.

Réglage des interrupteurs

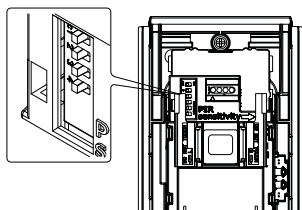

Les switches 1, 2 et 3 doivent rester en position OFF.

Ne pas modifier ce réglage.

Switch 4

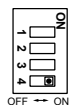

Fonction anti-masquage

- Position **OFF** : Fonction inactive
- Position **ON** : Fonction active

Le masquage de la lentille est signalé par un défaut d'Auto-Protection.

IO. Fonctionnement avec un système d'alarme

- Association avec un système d'alarme
- Pré-alarme
- Choix du mode de déclenchement
- Test

Voir notice d'installation système



II. Changement de la pile

Le voyant clignote en permanence, la pile est usée.



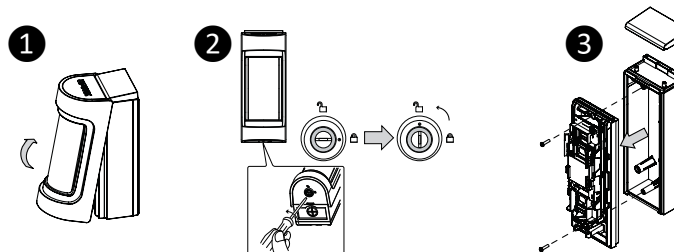





Avant d'ouvrir le boîtier, la centrale d'alarme doit être en mode «Maintenance» (voir notice d'installation système).



I2. Aide

Problème	Cause probable	Solution
La LED clignote en permanence.	Tension d'alimentation incorrecte.	Changez la pile.
Déclenchement de détection en l'absence de déplacement d'objets	Le détecteur n'est pas installé perpendiculairement au sol.	Installez correctement le détecteur.
	Un objet réfléchissant se trouve dans la zone de détection.	Supprimez toute surface réfléchissante dans la zone de détection ou masquez une partie de la zone de détection.
	Le faisceau bas est plus long que prévu.	Vérifiez et réajustez le faisceau de détection.
	Le faisceau de détection bas est exposé aux rayons directs du soleil ou aux phares des voitures.	Réajustez le faisceau de détection de manière qu'il ne soit pas exposé directement à la lumière.
	Présence d'une source de chaleur (Appareil de chauffage, etc...) dans la zone de détection qui peut causer un changement de température.	Réajustez le faisceau de détection ou supprimez la source de chaleur dans la zone de détection.
	Un objet se déplace (linge séchant sur un fil, plantes, etc...).	Réajustez le faisceau de détection ou retirez les objets en mouvement.
	En cas de forte pluie, un écoulement d'eau est provoqué dans la zone de détection (gouttière pleine, évacuation de toiture terrasse ou balcon ...)	Réajustez le faisceau de détection de manière à ce qu'il ne soit pas exposé directement à cet écoulement d'eau
Occasionnellement pas de détection.	Occasionnellement pas de détection.	Réajustez correctement le faisceau de détection.
	La sensibilité est réglée sur L (faible).	Réajustez la sensibilité sur M (moyenne) ou H (haute).

Caractéristiques techniques / Technical characteristics / Technische Daten
 Caratteristiche tecniche / Características técnicas / Technische kenmerken

	2xLS 14500 - 3.6 V / 5.2 Ah - Lithium
	
	Consumption stand-by : 9 μ A Consumption : 4 mA max / 3 Vcc
	[868 - 868.6] MHz and [868.7 - 869.2] MHz 100 m \rightarrow 300m
	Maximum power radio < 10 mW, receiver category: 2
	-10°C / +70°C
	-20°C / +60°C
IP	IP 55
	95%
	81,6 x 199,3 x 109,3 mm  500 gr.
	Important product information (3)



www.deltadore.com



2705503 Rev.01