

Tywell

www.deltadore.com

Sommaire

Installation

1. Installation de l'émetteur.....	2
1.1 Emplacement.....	2
1.2 Fixation murale.....	2
2. Installation de la box Tywell (exemple : Tywell Pro).....	3
3. Associez Tywell Control à un récepteur thermique et/ou à une box Tywell.....	4
4. Création d'une zone passive	5
5. Association avec un détecteur d'ouverture.....	6
6. Association avec un répéteur	6
7. Réglages avancés	7
7.1 Correction de la température mesurée	7
7.2 Anti-grippage (suivant récepteur compatible : ex. : RF6050+).....	7
7.3 Régulation (suivant récepteur compatible : ex. : RF6050+).....	7
8. Aide à l'installation	9
8.1 Retour aux réglages usine.....	9
8.2 Désassocier un récepteur ou une box Tywell.....	9
8.3 Changement des piles.....	9
9. Caractéristiques techniques.....	10

INSTALLATION

1. Installation de l'émetteur

1.1 Emplacement

Cet émetteur doit être installé dans un endroit thermiquement représentatif de la pièce, à environ 1,50 m du sol et à l'abri de toute source de chaleur (cheminée, influence du soleil, ...) et des courants d'air (fenêtre, porte...).

Pour éviter des mouvements d'air parasites qui fausseraient la mesure de la sonde de température, il est nécessaire de boucher l'arrivée des fils dans la boîte d'encastrement (mastic, laine de verre...).

IMPORTANT :

Ne pas installer le boîtier d'ambiance sur un mur en contact avec l'extérieur ou avec une pièce non chauffée (ex : garage...).

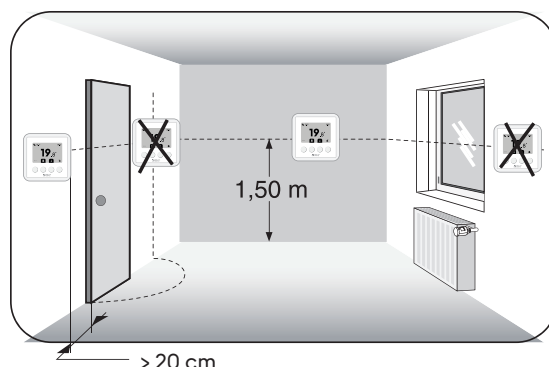

1.2 Fixation murale

① ② Enlevez le socle du boîtier.

③ Insérez les piles.

ATTENTION : veillez à bien respecter le sens des piles et leur type (pas de piles Lithium, ni de piles rechargeables).

④ Fixez le socle avec des vis adaptées au support.

⑤ Remettez l'émetteur sur son socle.

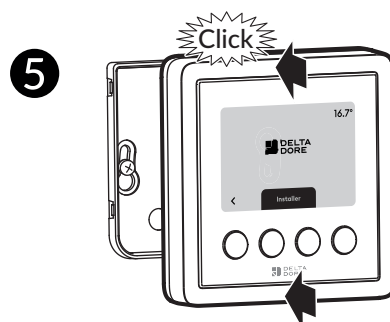
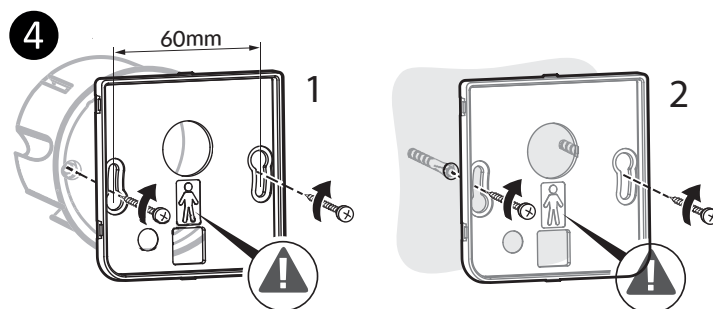
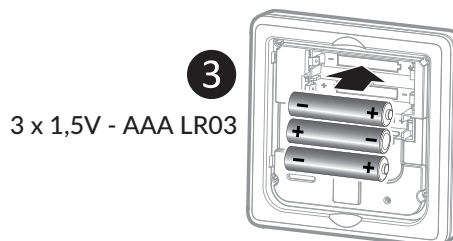
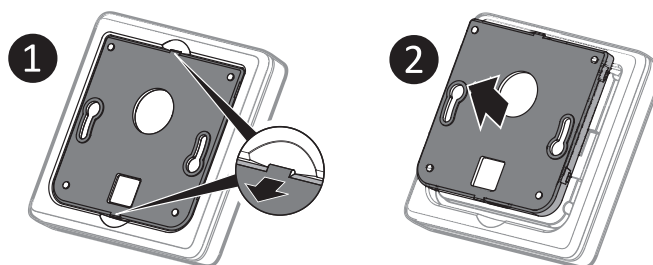

2. Installation de la box Tywell (exemple : Tywell Pro)

Tywell Pro doit être installé sur rail DIN H35mm, soit dans une armoire électrique, soit dans une armoire VDI. L'installation de l'équipement doit être réalisée uniquement par une personne qualifiée.

Tywell Pro doit être protégé par un disjoncteur 2A qui servira aussi d'interrupteur d'alimentation. Evitez la proximité avec les commandes de puissance (type contacteur ECS).

❶ Coupez l'alimentation 230V de votre installation.

❷ Raccordez votre Tywell Pro.

Les fils de l'alimentation 230 V doivent être dénudés à une longueur de 8 mm.

Pour cela, vous pouvez vous aider de la forme du boîtier comme indiqué ci-dessous.

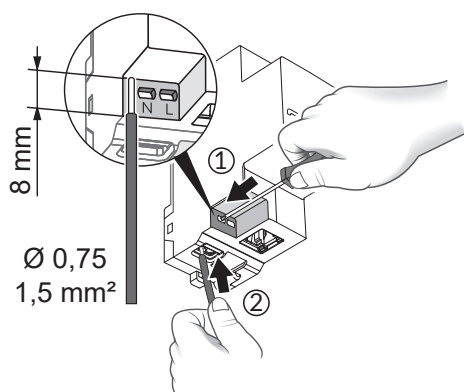

❸ Remettez l'installation sous tension.

❹ Téléchargez l'application Tydom.

- Selon votre appareil, connectez-vous à Google play ou App Store.
- Recherchez et téléchargez l'application gratuite "Tydom".

❺ Activez la connexion WIFI de votre smartphone, ou tablette, et connectez-vous au même réseau local que votre Tywell Pro.

Dans le cas d'une installation avec un routeur, désactivez les données mobiles cellulaires de votre smartphone.

❻ Configurez l'application Tydom.

- Notez les 6 derniers caractères de l'adresse MAC (visible en face avant) de votre Tywell Pro.
- Connectez-vous à l'application et laissez-vous guider.

Antenne déportée

La portée radio peut être altérée en fonction des conditions d'installation.

Certains cas d'installation nécessiteront l'usage d'une antenne déportée compatible X3D et Zigbee (disponible en accessoire).

Elle est, par exemple, préconisée dans le cas d'une installation en armoire métallique ou toute proximité d'une masse métallique.

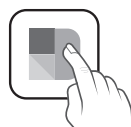
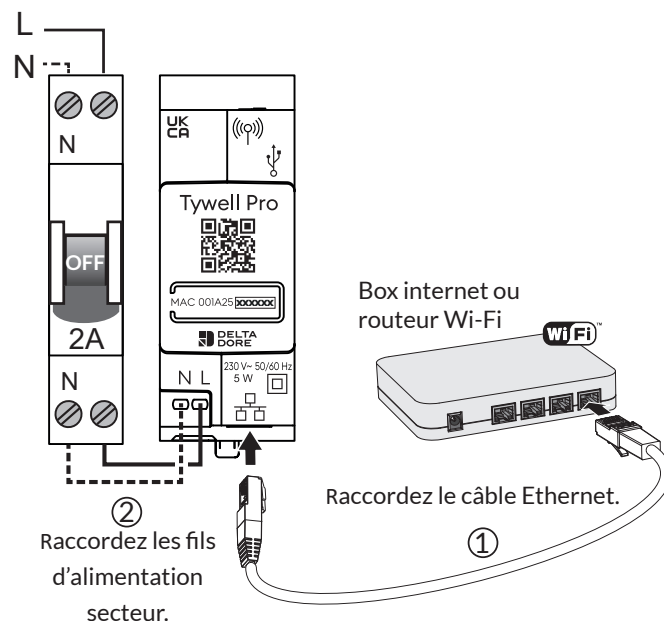
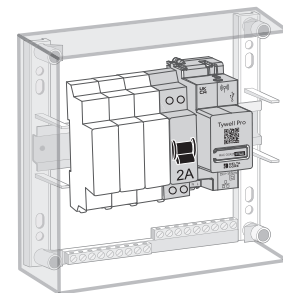
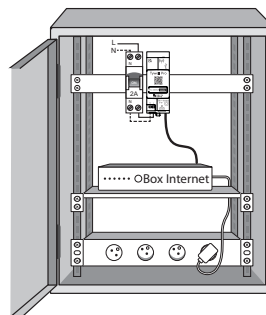

Tydom

Si vous ne disposez pas d'un accès internet, un routeur wifi sera nécessaire pour l'installation du produit. L'accès internet n'est pas obligatoire mais vous assure de bénéficier des dernières évolutions et correctifs éventuels.

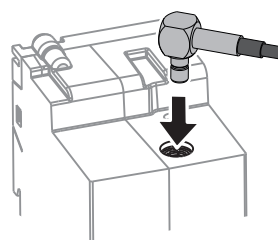

3. Associez Tywell Control à un récepteur thermique et/ou à une box Tywell

Votre installation est composée, à minima, d'une box Tywell et d'un Tywell Control.

La présence d'un récepteur thermique (ex : RF6050+, RF6700FP) est valable uniquement pour les installations Tywell où l'on souhaite la gestion du chauffage/climatisation.

Si l'installation ne comporte pas de récepteur thermique, passez simplement les étapes en lien avec un récepteur thermique.

Le parcours d'installation de votre système Tywell comporte 2 étapes principales.

Etape 1 : Association radio

2 associations peuvent être réalisées indépendamment l'une de l'autre, sans ordre de priorité.

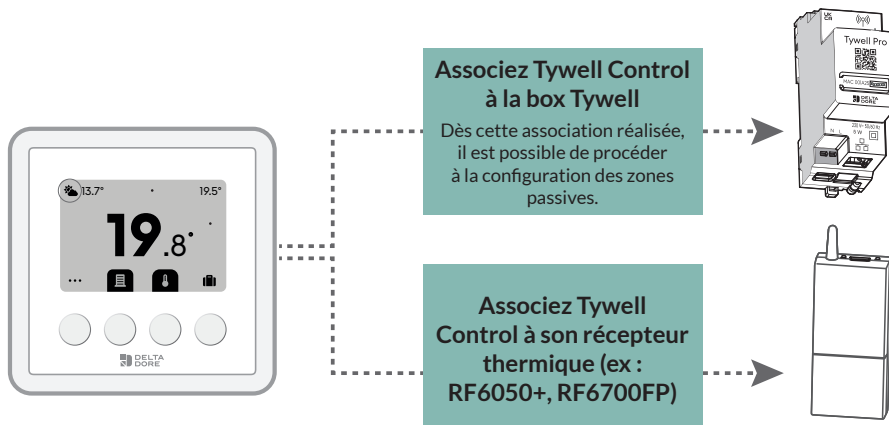

Ces associations se réalisent en vous laissant guider par l'écran du Tywell Control :

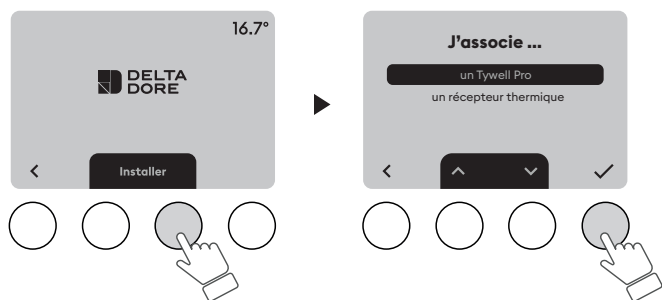

Sélectionnez «Tywell Pro» ou «Récepteur thermique», selon le produit à associer. Validez, puis suivez les instructions.

Mise en association du récepteur :

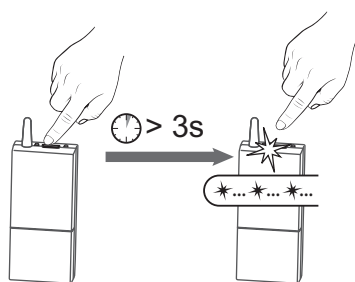

A la 1ère mise sous tension, le voyant vert du récepteur clignote rapidement, signalant qu'il n'a pas été associé.
Mettre le récepteur en attente d'association :
Appuyez 3 secondes sur la touche du récepteur jusqu'à ce que le voyant rouge clignote.
Relâchez.

Dans le cas où Tywell Control ne vous propose pas directement d'associer votre produit, accédez au menu d'association de la façon suivante :

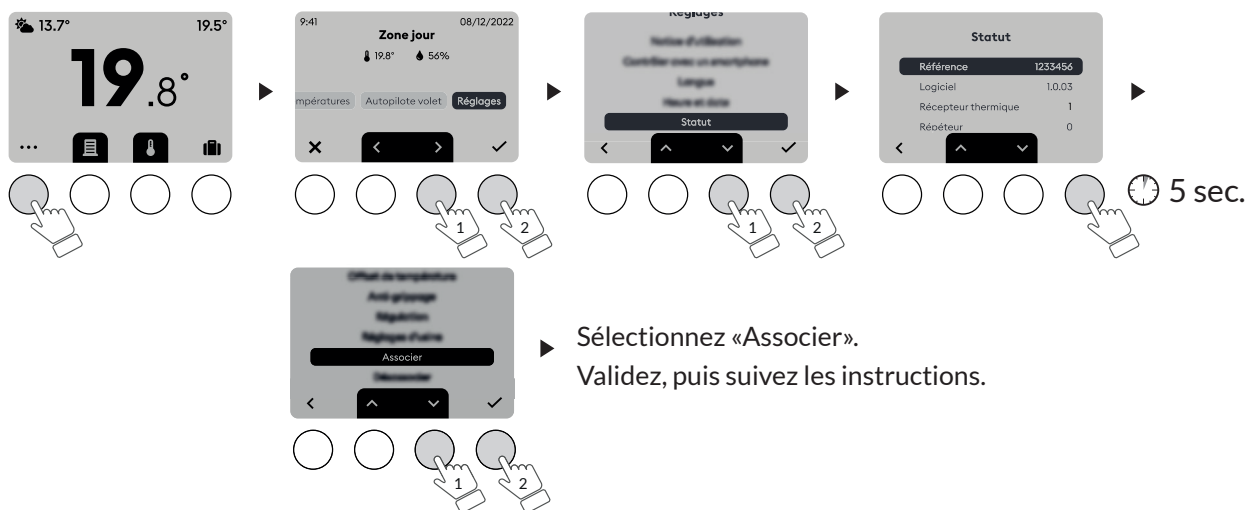

Sélectionnez «Associer». Validez, puis suivez les instructions.

Etape 2 : Création du lien « Récepteur lié » depuis l'App

En présence d'un ou plusieurs récepteurs thermiques (ex : RF6050+, RF6700FP), il est impératif de lier chaque Tywell Control à son récepteur thermique depuis l'application.

Pour cela,

- sélectionnez votre domicile, puis à partir du menu de réglages,
- sélectionnez « Mes équipements », « Thermique », et enfin le Tywell Control que vous souhaitez lier à son récepteur.
- activez ensuite « Options avancées », et cliquez sur « Aucun » (ligne « Récepteur lié »).
- suivez les instructions à l'écran pour finaliser le lien entre le Tywell Control et son récepteur.

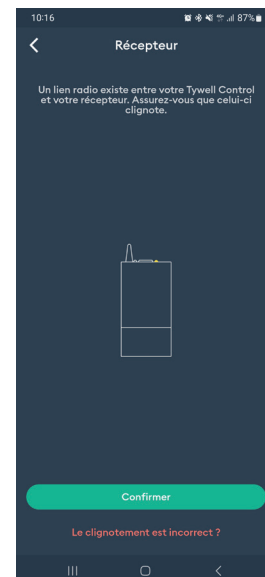
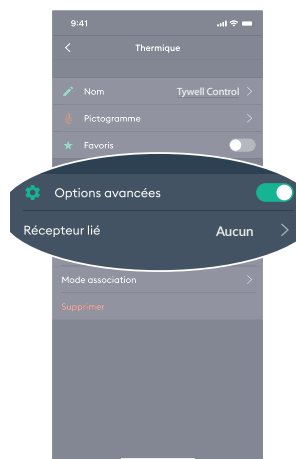

4. Création d'une zone passive

(Si besoin, cette étape peut être réalisée à la suite de l'étape 1, dès lors que le Tywell Control est associé à la box Tywell).

Une zone passive est composée d'un ensemble de volets (volets roulants et BSO) qui réagissent aux mêmes données de température intérieure et d'ensoleillement. Pour créer une zone passive, choisissez les équipements que vous souhaitez intégrer à cette zone, avec l'application Tydom.

Créez une seule zone passive lorsque votre installation ne comporte qu'un seul Tywell Control et une sonde d'ensoleillement (ou le service météo).

Si votre installation comporte plusieurs Tywell Control et/ou plusieurs sondes d'ensoleillement, vous avez la possibilité de créer plusieurs zones passives.

Avant de créer votre zone passive, assurez-vous d'avoir associé les volets et/ou BSO depuis l'application, ainsi que les capteurs (sonde d'ensoleillement et/ou sonde de t° ext) si vous en possédez (dans le cas contraire, on utilisera le service météo).

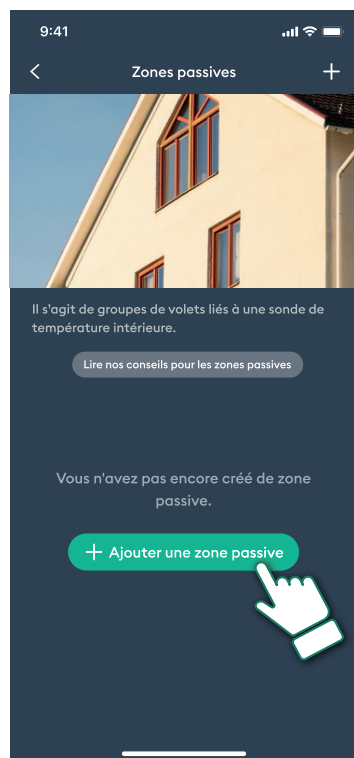

Depuis l'Application, sélectionnez votre domicile, et depuis le menu de réglages, cliquez sur « Autopilote volet », « Régler la Protection chaleur » puis suivez les instructions.

5. Association avec un détecteur d'ouverture

L'association avec un détecteur d'ouverture permet, en cas de fenêtre ouverte, de passer le chauffage en Hors-gel ou la climatisation à l'arrêt (dans les 10 secondes qui suivent).

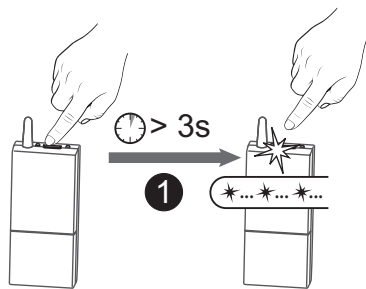

❶ Appuyez 3 secondes sur la touche du récepteur jusqu'à ce que le voyant rouge clignote.

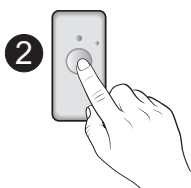

❷ Appuyez brièvement sur la touche du détecteur.

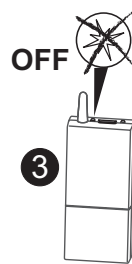

❸ Vérifiez que le voyant du récepteur ne clignote plus.

En cas de fenêtre ouverte, l'écran affichera :



6. Association avec un répéteur

Si la portée radio est trop faible et que Tywell Control ne peut pas être rapproché du récepteur, vous pouvez ajouter un répéteur radio X3D à votre installation (ERX 1000 ou ERX2000). Il n'est pas possible de répéter le lien entre un Tywell Control et une box Tywell.

Etape 1 : Mettre en répéteur en mode association

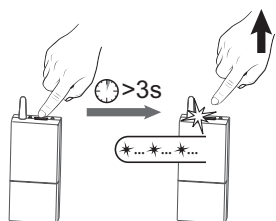

Appuyez 3 secondes sur la touche du répéteur ERX jusqu'à ce que le voyant rouge clignote. Relâchez.

Etape 2 : Accédez au menu d'association de la façon suivante :

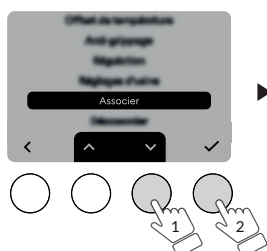
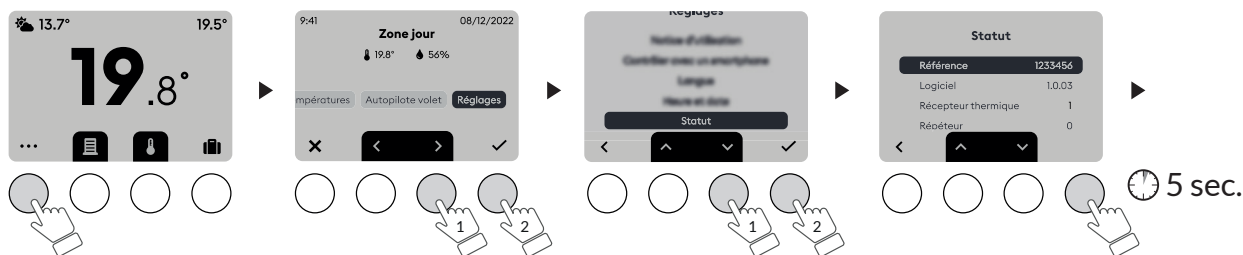

► Sélectionnez «Associer», puis «un récepteur thermique».
Validez, puis suivez les instructions.

7. Réglages avancés

Pour accéder aux réglages avancés :

- appuyez sur une touche pour réveiller l'affichage,

- appuyez sur "...", puis sélectionnez "Réglages"

- à partir du menu Réglages, sélectionnez "Statut", puis appuyez 5 secondes sur la touche de droite pour afficher le menu "Réglages avancés".

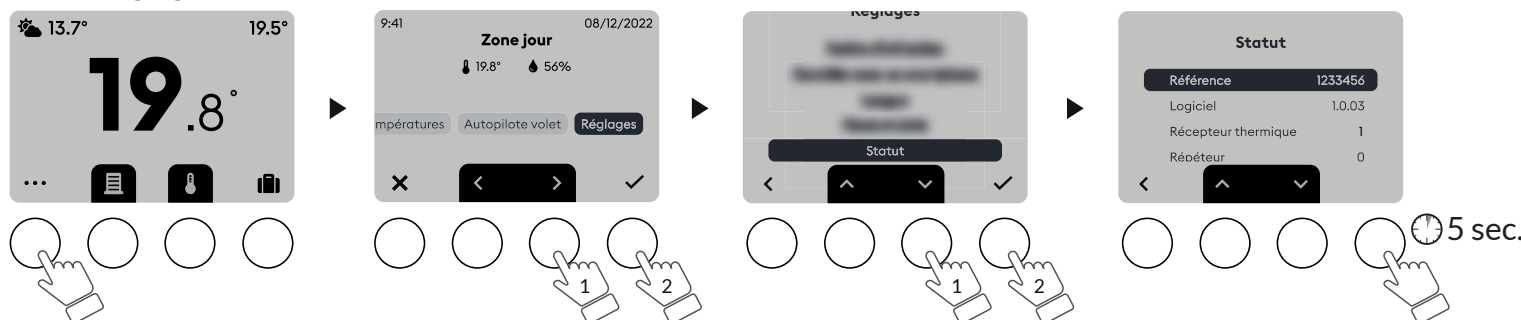

7.1 Correction de la température mesurée

Ce menu permet de corriger un écart constaté entre la température affichée et la température mesurée.

Exemple : Si la température affichée par l'appareil est de 19°C et que la température mesurée est de 20°C, réglez +1°C puis validez par OK.

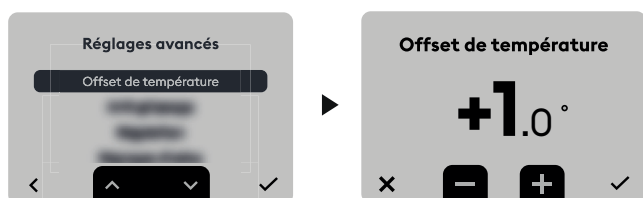

Avant de modifier ce réglage, l'appareil doit être en service depuis au moins 2 heures.
Réglage par défaut : 0°C

7.2 Anti-grippage (suivant récepteur compatible : ex. : RF6050+)

L'anti-grippage permet, en dehors des périodes de chauffe, de mettre en route le circulateur régulièrement pendant les périodes d'arrêt (5 minutes/semaine).

Anti grippage inactif par défaut.

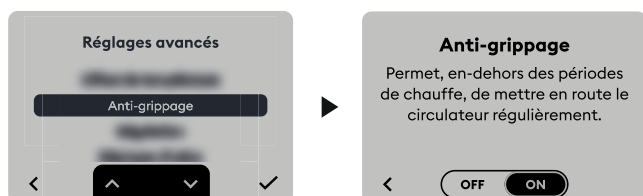

7.3 Régulation (suivant récepteur compatible : ex. : RF6050+)

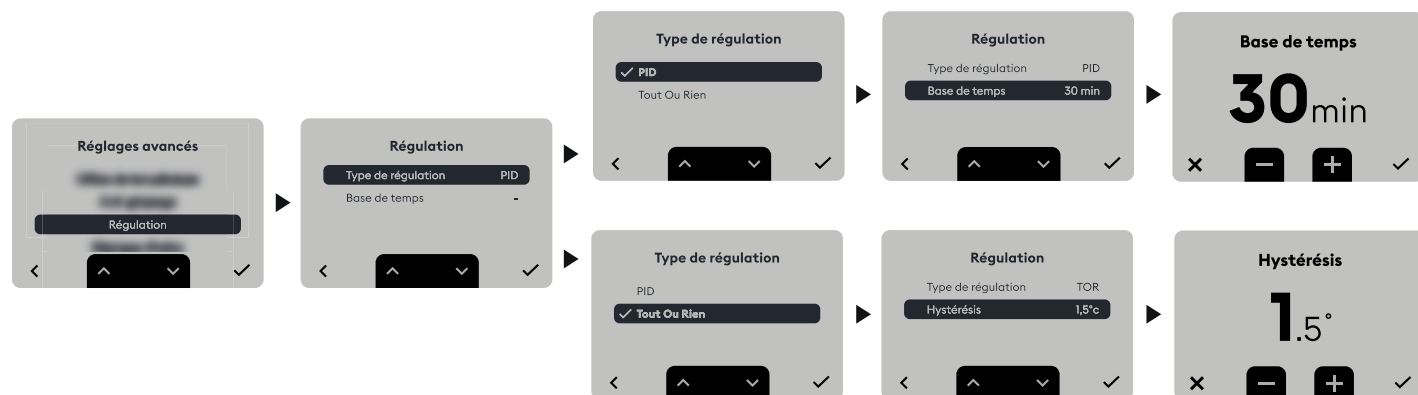

La qualité de la régulation est dépendante de paramètres tels que l'isolation du bâtiment, le nombre de radiateurs ou encore la surface du plancher.

La colonne « Conseils » du tableau suivant vous aidera à sélectionner le réglage adapté à votre installation.
Réglage par défaut : 15 minutes.

Choix de la régulation	Type d'émetteur	Type de générateur	Conseils
PID 15 minutes	Radiateur	Chaudière/PAC ⁽¹⁾	Augmentez la base de temps pour allonger les durées de fonctionnement du générateur et diminuer ainsi la fréquence des démarrages.
	Registre aéraulique	PAC ⁽¹⁾	Conservez ce réglage si l'installation est équipée d'un récepteur général RF6450 (option)
PID 30 minutes	Radiateur Plancher	Chaudière/PAC ⁽¹⁾	Augmentez la base de temps pour allonger les durées de fonctionnement du générateur et diminuer ainsi la fréquence des démarrages.
PID 45 minutes	Plancher	Chaudière/PAC ⁽¹⁾	Diminuez la base de temps si vous constatez des écarts importants de température.
PID 60 minutes	Plancher	PAC ⁽¹⁾	
Tout ou rien / On-Off ⁽²⁾	Radiateur Plancher	PAC ⁽¹⁾	Recommandé uniquement si la régulation PID ne donne pas satisfaction. Valeur de l'hystérésis conseillée : entre 0,4 et 1
	Poêle		Valeur de l'hystérésis : suivre la valeur préconisée par le fabricant du poêle
	Registre aéraulique	PAC ⁽¹⁾	Valeur de l'hystérésis à adapter suivant l'installation

(1) La régulation est équipée d'une protection anti court cycle afin de supprimer les demandes de mise en marche ou d'arrêt lorsqu'elles sont trop courtes. La durée de l'anti court cycle est égale à 10% de la base de temps sélectionnée (ex : si la base de temps est réglée à 30 minutes, l'anti court cycle sera de 3 minutes, à savoir que le thermostat ne pourra pas faire de demande de mise en marche ou d'arrêt inférieure à 3 minutes).

(2) Régulation Tout ou rien : non compatible avec les récepteurs RF6420 et RF6450.

Réglage de l'hystérésis (si régulation = Tout ou rien)

Réglage par défaut : 0,4°C.

Réglable de 0,2°C à 2°C,
par pas de 0,1°C.

Exemple :
Consigne 20°C. Hystérésis 0,4°C.
Demande de chauffe si T° mesurée < 19,8°C.
Arrêt de chauffe si T° mesurée > 20,2°C.

8. Aide à l'installation

8.1 Retour aux réglages usine

Permet de revenir aux réglages initiaux.

Ce menu n'efface pas les associations de produits.



8.2 Désassocier un récepteur ou une box Tywell

En cas de maintenance sur un des produits.



Le menu "Désassocier" -> "un récepteur thermique" entraîne la désassociation de tous les récepteurs et répéteurs associés au Tywell Control.

8.3 Changement des piles

Vous recevez une première alerte lorsque les piles sont faibles.

Lorsque l'énergie des piles est complètement épuisée, une nouvelle alerte vous invite à changer les piles dans les meilleurs délais, afin d'éviter l'arrêt du système.



1- Déclipsez Tywell Control.

2- Remplacez les piles.

3- Replacez Tywell Control sur son socle.

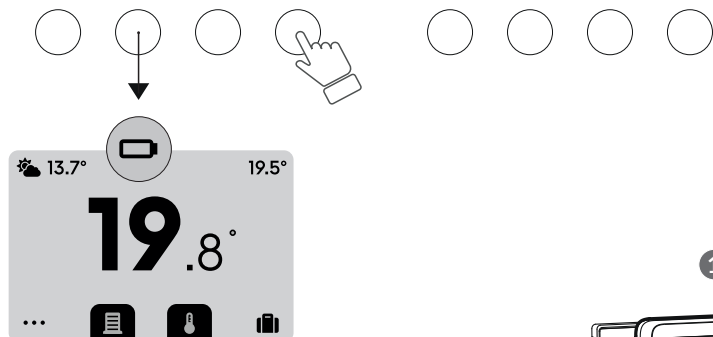

Tywell Control est alimenté par 3 piles 1,5V - AAA LR03

Ne pas utiliser de piles rechargeables, ni de piles Lithium.

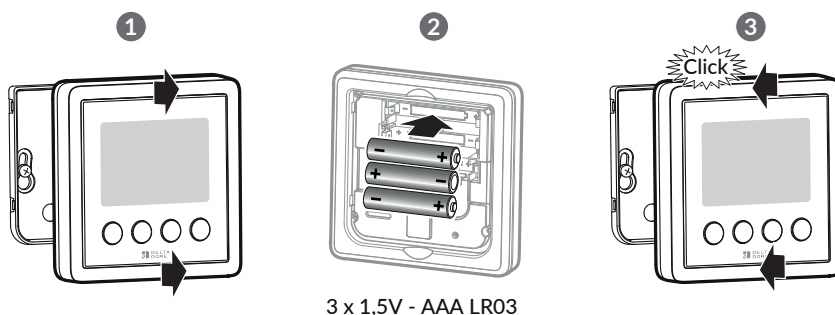

3 x 1,5V - AAA LR03

9. Caractéristiques techniques

Emetteur Tywell Control

- Alimentation par 3 piles :
3x1,5V Alcalines - Type LR03-AAA
- Isolement Classe III
- Fréquence d'émission X3D : 868,7 MHz à 869,2 MHz
- Puissance radio maximale < 10 mW
- Récepteur catégorie II
- Portée radio de 300 mètres max. en champ libre, variable en fonction des équipements associés (portée pouvant être altérée en fonction des conditions d'installation et de l'environnement électromagnétique)
- Fixation murale ou sur support
- Dimensions : 92 x 92 x 19 mm
- Indice de protection : IP 30
- Installation en milieu normalement pollué
- Température de stockage : -20°C / +70°C
- Température de fonctionnement : -10°C / +40°C

Box Tywell Pro

- Alimentation 230V, 50/60 Hz
- Isolement Classe II
- Consommation Max (sans lien USB) : 1,1 W
- Fréquence d'émission X3D : 868,7 MHz à 869,2 MHz
- Puissance radio maximale < 10 mW
- Récepteur catégorie II
- Fréquence d'émission Zigbee : 2,400 GHz à 2,4835 GHz
- IP 30
- Boîtier 2 modules
- Montage sur rail DIN
- Installation en milieu normalement pollué
- Température de stockage : -20°C / +70°C
- Température de fonctionnement : -10°C / +40°C

