

:hager

EGN200 EGN400

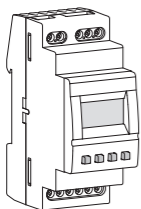

Interrupteur horaire 2 voies
multifonctions Bluetooth®

Interrupteur horaire 4 voies
multifonctions Bluetooth®

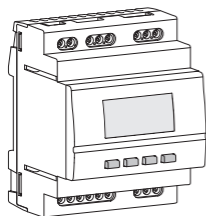

Hager Mood



Disponible sur

Google play



Disponible sur

App Store



Sommaire

1. Présentation du produit.....	3
2. Principales caractéristiques.....	4
3. Schémas de raccordement	6
4. Spécifications techniques	8
5. Première mise en service	11
6. Commandes manuelles.....	12
7. Réinitialisation	14
8. Menu	15
9. Programmes	17
9.1. Programme écrire/modifier	17
9.2. Programme désactiver.....	23
9.3. Programme supprimer	24
9.4. Événement visualiser	24
9.5. Événement modifier.....	26
9.6. Événement supprimer.....	27
9.7. Verrouillage des touches.....	28
10. Paramètres	29
10.1. BLUETOOTH.....	30
10.2. Date - heure	30
10.3. Entrée filaire	31
10.4. Changement été/hiver	33
10.5. Astro	36
10.6. Contraste	39
10.7. Rétroéclairage.....	39
10.8. Langue	42
10.9. Reset des paramètres.....	42
10.10. À propos	44
10.11. Liens RF	45
11. Mise à jour.....	48
12. Défaut batterie.....	48

1. Présentation du produit

Les interrupteurs horaires EGN200 et EGN400 sont des horloges de programmation électroniques à cycles hebdomadaire et annuelle permettant de commander automatiquement différentes charges.

Exemples d'applications : éclairage public, enseignes lumineuses, vitrines de magasin, monuments, façades etc.

Le paramétrage de l'horloge astronomique intégrée permet de commuter les charges suivant l'heure de coucher et de lever du soleil. Les interrupteurs EGN200 et EGN400 sont également compatibles avec la gamme de produits radio Quicklink Hager.

Le raccordement d'un capteur crépusculaire EEN002 / EEN003 (en option) permet de commuter les charges en fonction de la luminosité.

La programmation par terminal mobile est conseillée via la technologie sans fil Bluetooth® en utilisant l'application de configuration (iOS et Android) disponible en téléchargement gratuit.

2. Principales caractéristiques

- Produit livré mis à l'heure et au jour courant (de Paris).
- Programmation par application via Bluetooth® ou programmation en local (hors annuel).
- Ecran rétro-éclairé.
- Changement automatique d'horaire été/hiver.
- Mode astronomique.
- Programmation par jour ou groupe de jours.
- 200 ou 400 pas de programme (selon version) On, Off, impulsions μ .
- Forçages permanents On ou Off.
- Dérogations temporaires On ou Off.
- Dérogations (temporaires, permanentes ou temporisées) activables à distance à l'aide d'un bouton poussoir.
- Barregraphe de visualisation du profil journalier pour les 2 ou 4 canaux (selon version).
- Programmable hors tension uniquement via l'écran (avec des fonctionnalités limitées).
- Fonction interrupteur crépusculaire via une sonde de luminosité filaire EEN002 ou EEN003.



Lors du raccordement de la cellule, ou avant toute intervention sur celle-ci, couper l'alimentation 230V de l'horloge.

L'affichage et les touches

Écran de veille

Date → 30 / 10 / 2018
 Heure → 11 : 58 : 05
 État canal → A B C D
 Bluetooth® activé ←

A, B, C, D (selon version)

↑ ← ↓ ↑ ↑ ok ↑

Un appui pour activer le rétroéclairage, un deuxième appui pour visualiser l'écran d'accueil

Écran d'accueil

Barre-graphe du profil journalier → L M M J V S D cfg
 ← Config. Quicklink

Canal en cours de visualisation → A $\frac{1}{2}$ 11 : 58 ← Heure

Luminosité → [] [] [] []

Changer le canal A, B, C ou D (selon version) Sélection des jours (curseur) Visualiser l'écran des commandes manuelles (appui court)

← ↓ ↑ ok ↑

Image 1 : présentation de l'écran de veille et d'accueil

3. Schémas de raccordement



Appareil à installer uniquement par un installateur électricien selon les normes en vigueur.

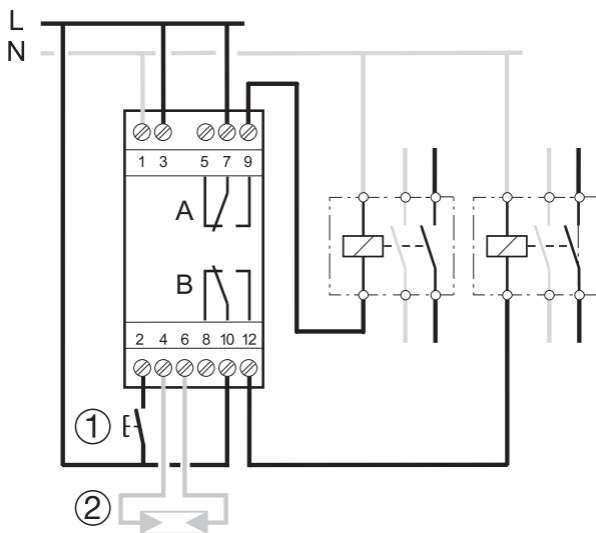

- ① Entrée de forçage ou de dérogation
- ② Capteur de luminosité

Image 2 : schéma de raccordement EGN200 (2 sorties)

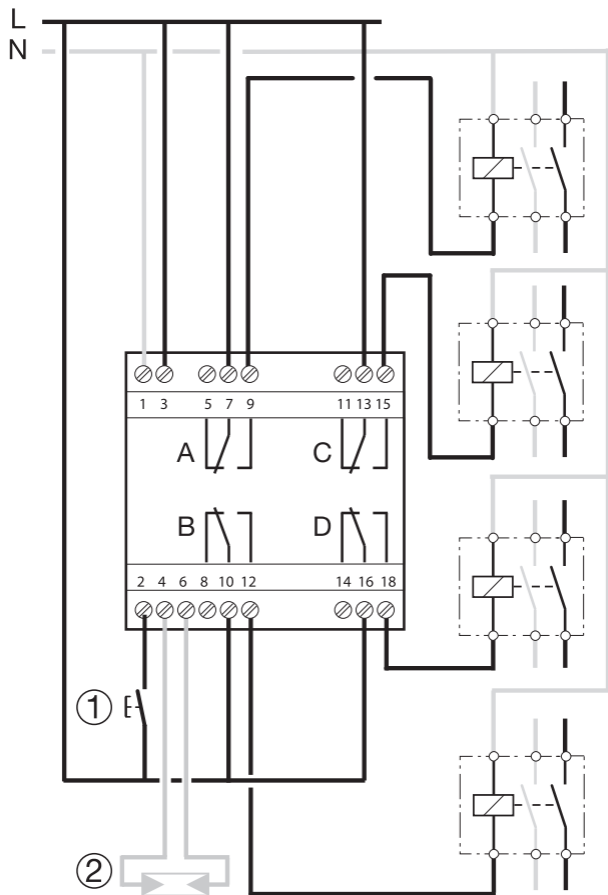

① Entrée de forçage ou de dérogação

② Capteur de luminosité

Image 3 : schéma de raccordement EGN400 (4 sorties)

4. Spécifications techniques

Caractéristiques électriques

- Tension d'alimentation : 230 V~ +10/-15% et 240 V~ ± 6%
- Fréquence réseau : 50/60 Hz
- Consommation : EGN200 < 350 mW / EGN400 < 500 mW
- Sortie : 2 ou 4 contacts inverseurs non isolés (selon version) avec tension de mesure < 1 V pour la commutation au passage par zéro.
- Pouvoir de coupure max. : AC1 μ 16A 230 V~
- Lampes à incandescence :
 - Puissance relais avec contact :
 - > normalement ouvert / 2300 W
 - > normalement fermé / 1500 W
- Lampes halogène : 230 V~ 2300 W
- Tubes fluorescents compensés // (max. 45 μ F) :
 - Puissance relais avec contact :
 - > normalement ouvert / 400 W
 - > normalement fermé / 300 W
- Tubes fluorescents non compensés, compensés en série : 1000 W
- Lampes fluocompactes et lampes à LED :
 - Puissance relais avec contact :
 - > normalement ouvert / 400 W
 - > normalement fermé / 300 W
- Pouvoir de coupure min. : AC1 100 mA 230 V~
- Tension assignée de choc : 4 kV
- Cadence de commutation maximale à pleine charge : 6 cycles de commutation/minute

Caractéristiques fonctionnelles

- Capacité de programmation : 200 ou 400 pas selon modèle
- Temps mini entre 2 pas : 1 minute
- Précision de marche : $\pm 0,25$ sec / jour
- Le produit se met à l'état de veille (afficheur éteint) : après 1 minute d'absence de tension ou d'inactivité. Il revient en mode auto dès retour de la tension ou lors de l'appui sur une touche.
- Fréquence radio Bluetooth® : 2,4 - 2,483 GHz
 - Puissance d'émission max : 10 mW
 - Portée : 10 m en champ libre
 - Version : 4.2
- Configuration terminal mobile / PC
 - iOS version égale ou supérieure à 8
 - Android version égale ou supérieure à 5.1
 - Windows version égale ou supérieure à 10
 - Bluetooth® : version égale ou supérieure à 4.2
- Fréquence radio Quicklink : 868 - 870 MHz
 - Puissance d'émission max : 25 mW
 - Receiver category 2
 - Portée : 100 m en champ libre
- Classe d'isolation : 2
- Action de type : 2B
- Classe Logiciel : Classe A
- T° de l'essai à la bille : 75 °C
- Protection amont : disjoncteur 16 A
- Tension et courant déclarés pour l'essai d'émission CEM : 230 V~ - 0.5 A
- Indice de protection : IP20 (boîtier), IP30 (boîtier sous plastron)
- Résistance aux chocs : IK04

Batterie

- Réserve de marche : 10 ans sans aucune action
- Non remplaçable et non rechargeable

Boîtier

- Encombrement EGN200 : 36 mm / 2 modules
- Encombrement EGN400 : 72 mm / 4 modules
- Produit à montage indépendant sur rail DIN selon EN 60715

Environnement

- T° de fonctionnement : -5 °C à +45 °C
- T° stockage : -25 °C à +70 °
- Humidité relative : 95 % à 20°C
- Degré de pollution : 2

Raccordement par bornes à vis

- Rigide 0,2 à 4 mm²
- Souple 0,2 à 2,5 mm²
- Empreinte des vis : PH1

5. Première mise en service

Avec l'application de configuration

Si vous utilisez l'application pour configurer l'horloge, alors effectuer l'installation comme décrit ci-dessous.

1. Accéder directement au lien de téléchargement de l'application en scannant avec un terminal mobile le **QR code** imprimé sur l'horloge et sur la notice.
2. Télécharger et installer l'application de configuration.
3. Vérifier que le Bluetooth® est activé (voir chapitre **Paramètres / BLUETOOTH**).
4. Appairer votre terminal mobile et votre horloge via l'application Bluetooth®.
5. Programmer votre produit via l'application, pour cela, laissez-vous guider par l'application pour configurer votre horloge.

Avec l'interface de programmation locale

Dans certains cas, lors de la première mise en service, les paramètres suivants sont à effectuer :

- définir la langue,
- définir l'année, le mois, le jour,
- définir l'heure et les minutes.
- définir le changement automatique été/hiver.

Appuyer sur les touches ▲/▼ pour effectuer le réglage demandé sur l'afficheur.

Appuyer sur la touche **ok** pour valider.

A l'issue de ces réglages, l'horloge passe en mode automatique.

6. Commandes manuelles

Depuis l'écran de veille, deux appuis successifs sur une des 4 touches permet d'activer le rétroéclairage puis de basculer sur l'écran d'accueil. Un appui sur la touche **ok** permet de visualiser l'écran des commandes manuelles.

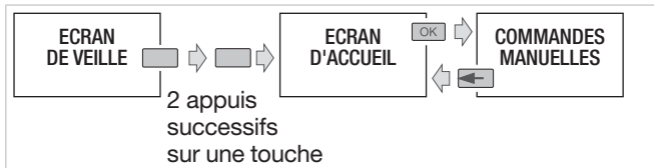

L'ensemble de la programmation et des réglages est basé sur le principe suivant :

- les touches ▲/▼ permettent de naviguer entre les sorties A, B, C et D (selon version).
- par appuis courts successifs, la touche **ok** permet de faire défiler les différentes options de la commande manuelle pour la sortie choisie.

Affichage de la sortie :

- état sur ON de la sortie (fond noir),
- état sur OFF de la sortie (fond blanc).

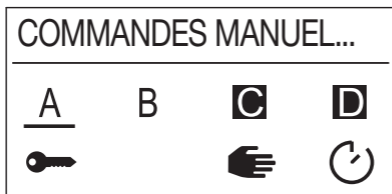

Affichage de l'option



Revenir à l'écran d'accueil



Changer le canal A, B, C ou D



ok

Définir l'option de la commande manuelle



Image 4 : présentation de l'écran des commandes manuelles.



A n'importe quel moment, un appui sur la touche ← permet de revenir à l'écran d'accueil.

Les options de commandes manuelles disponibles pour chaque sortie (A, B, C et D) sont :

- ⌚ : dérogation en ON ou OFF de la sortie par rapport à la commande en cours. Le retour au mode automatique se fera au prochain pas de programme.

-  : forçage en ON ou OFF de la sortie (commande permanente). La fonction Forçage permet de forcer une sortie dans un état ON ou OFF. Aucune autre commande (ON, OFF, minuterie, pulse ou dérogation) n'est prise en compte si le forçage est actif. Seule une annulation de forçage ou une commande manuelle via la face avant autorise à nouveau les autres commandes.
-  : manuelle en ON ou OFF de la sortie (commande la plus prioritaire et uniquement disponible avec les boutons présents sur le produit).



Priorité :

Mode manuel > Forçage > Dérogation

7. Réinitialisation

Il est possible de réinitialiser indépendamment les paramètres du Bluetooth® et des **liens RF** ou d'effectuer un **retour en configuration usine** du produit.

La réinitialisation est accessible via :

- l'application de configuration,
- localement sur l'horloge, pour plus d'information, se reporter à **Paramètres / Reset des paramètres**.

8. Menu



Si la programmation a été réalisée via l'application de configuration, alors le menu local ne permet pas de modifier la période (cycle annuel).

Depuis l'écran de veille, deux appuis successifs sur une des 4 touches permet d'activer le rétroéclairage puis de basculer sur l'écran d'accueil.

Un appui long sur la touche **ok** permet de visualiser le menu **Programmes / Paramètres**. L'ensemble de la programmation et des réglages est basé sur le principe suivant :

- les touches ▲/▼ permettent de naviguer dans les menus et d'effectuer les réglages,
- la touche **ok** permet de valider.

A n'importe quel moment, un appui sur la touche ← permet de revenir au niveau de choix précédent.

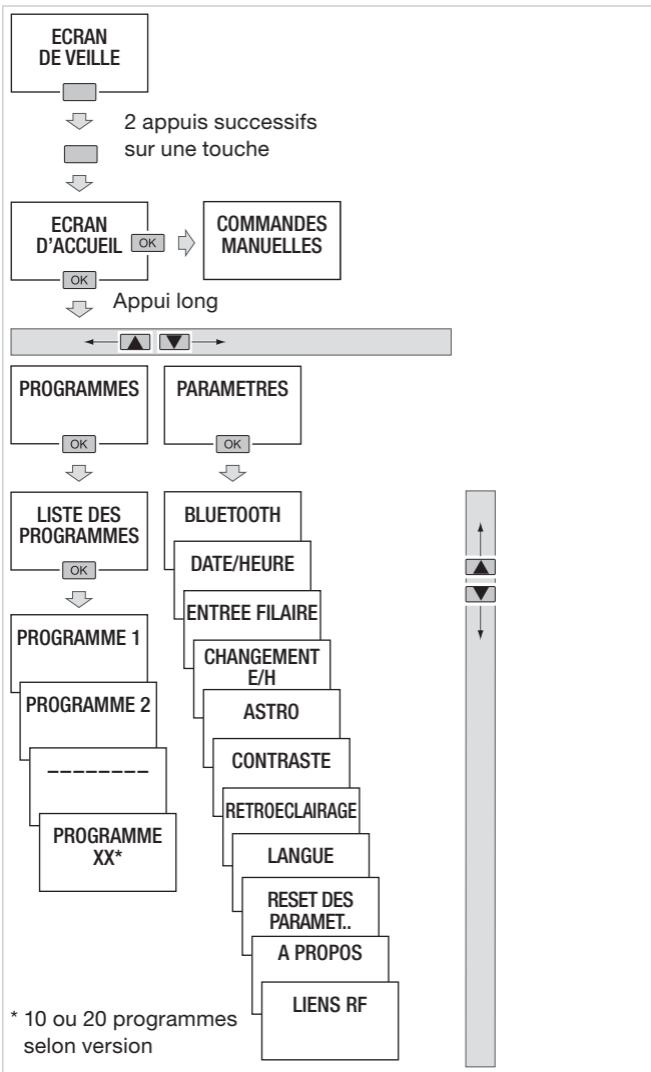

9. Programmes

Pour accéder aux programmes :

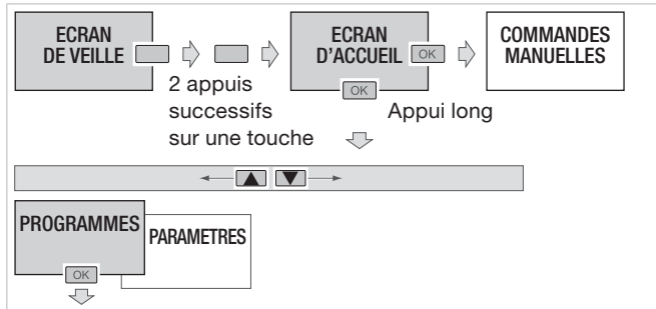

9.1. PROGRAMME ÉCRIRE / MODIFIER

Il est possible de créer jusqu'à 10 ou 20 programmes (selon version).

Afin de créer un programme, il faut :

- Sélectionner la fonction **+ Ajouter**,
- Modifier le programme.

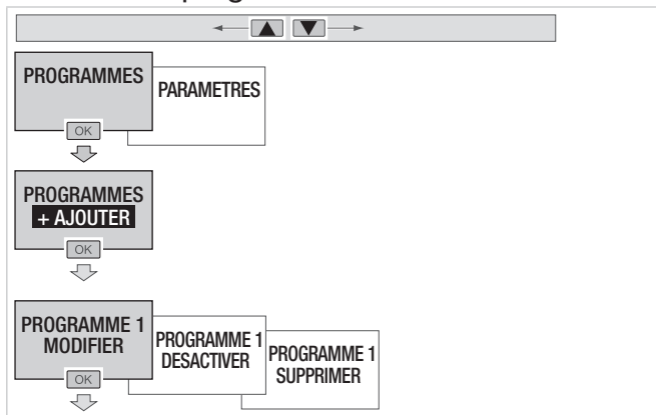

Puis définir le programme hebdomadaire, pour cela il faut :

- Programmer la sélection de la sortie (ou des sorties) concernée.



Appuyer sur la touche **ok** après avoir sélectionné OK pour revenir au menu **Modifier**.

- Dans la liste des événements, créer le premier pas de programmation en sélectionnant **+ Ajouter**. Il est possible d'ajouter jusqu'à 40 pas de programmation par programme.

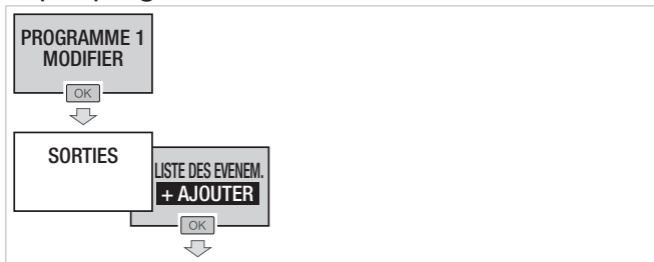

Après avoir sélectionné un pas de programme, trois étapes sont nécessaires à la définition de la séquence :

Étape 1. Définir le type d'action associé au pas de programme parmi les 4 proposés :

- **ON** pour activer la sortie sélectionnée :

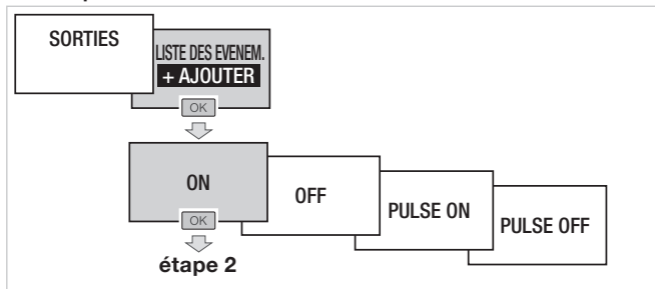

- **OFF** pour désactiver la sortie sélectionnée :

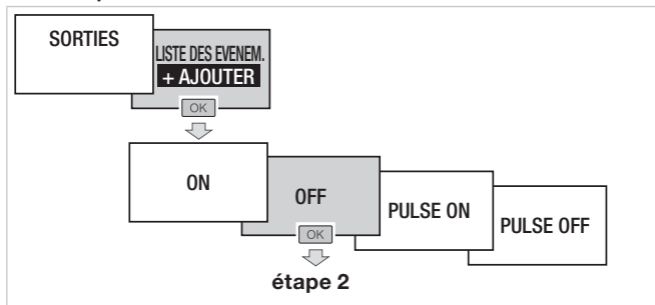

- **IMPULSION ON** pour activer brièvement la sortie sélectionnée :

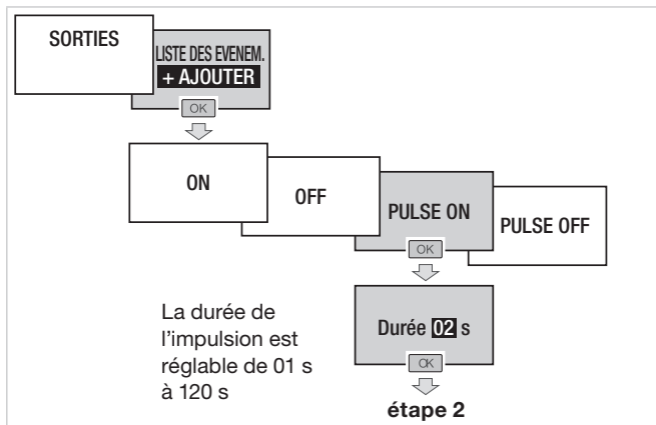

- **IMPULSION OFF** pour désactiver brièvement la sortie sélectionnée :

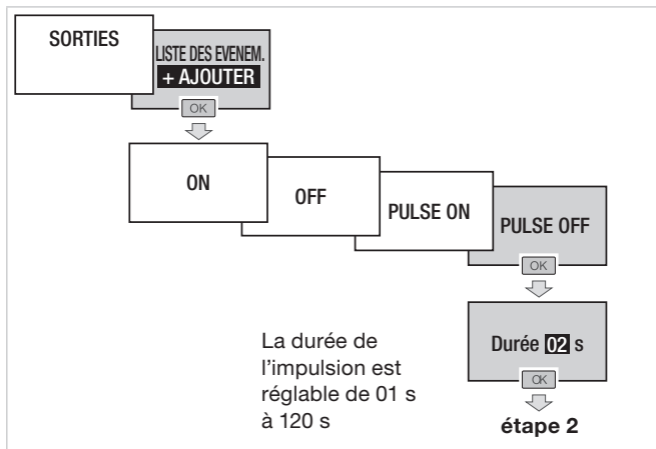

Étape 2. Définir l'élément déclencheur associé au pas de programme parmi les 4 proposés :

- **TIME** pour déclencher la séquence à une heure précise :

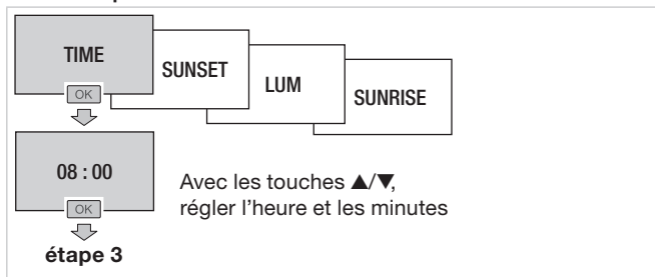

- **SUNSET*** pour déclencher la séquence en fonction de l'heure de coucher du soleil :

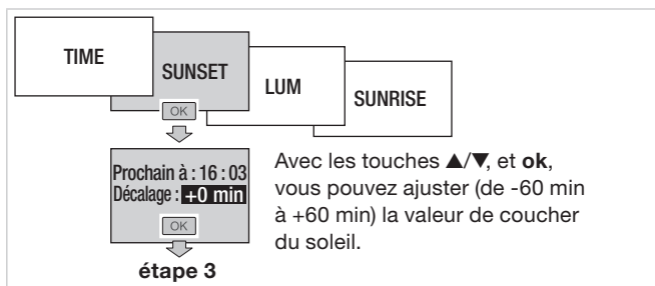

* Coucher et lever du soleil par défaut : les heures de coucher et de lever du soleil sont en correspondance avec les coordonnées (latitude, longitude et fuseau horaire) renseignées dans le menu **Paramètres / Astro**. Par défaut, ces coordonnées sont celles de la ville de Strasbourg (France) et la sortie de l'horloge est en mode de programme séquentiel.

- **LUM** pour déclencher la séquence en fonction de la luminosité. Cela nécessite le raccordement d'un capteur crépusculaire EEN002 / EEN003 :

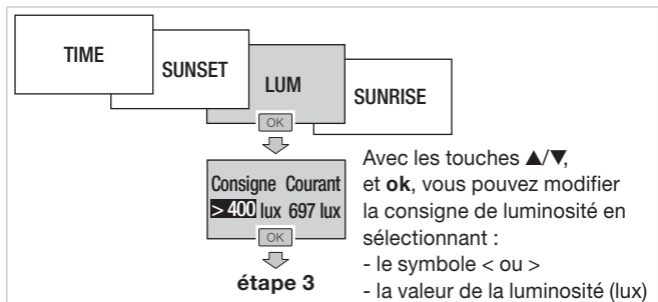

- **SUNRISE*** pour déclencher la séquence en fonction de l'heure de lever du soleil :

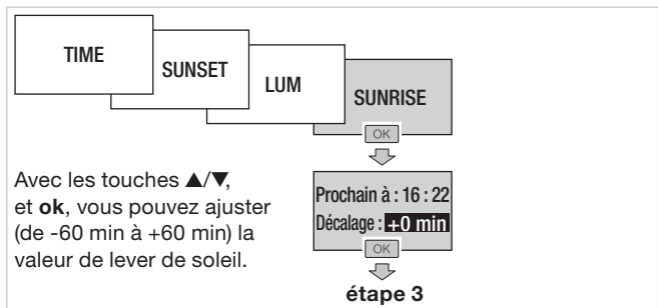

* Coucher et lever du soleil par défaut : les heures de coucher et de lever du soleil sont en correspondance avec les coordonnées (latitude, longitude et fuseau horaire) renseignées dans le menu **Paramètres / Astro**. Par défaut, ces coordonnées sont celles de la ville de Strasbourg (France) et la sortie de l'horloge est en mode de programme séquentiel.

Étape 3. Sélectionner le jour (ou les jours) de la semaine associé au pas de programme.

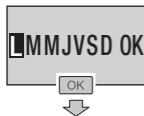

Avec les touches ▲/▼ et **ok**, sélectionner le jour (ou les jours) de la semaine à activer. La jour activé est sur fond noir.

Appuyer sur la touche **ok** après avoir sélectionné OK pour valider la programmation hebdomadaire du pas de programme et revenir au menu **Liste des événements**.



Continuer de définir votre programme séquence après séquence, chaque programme dispose de 40 pas de programmation.

9.2. PROGRAMME DÉSACTIVER

L'option **Désactiver** permet de rendre inactif la totalité du programme.

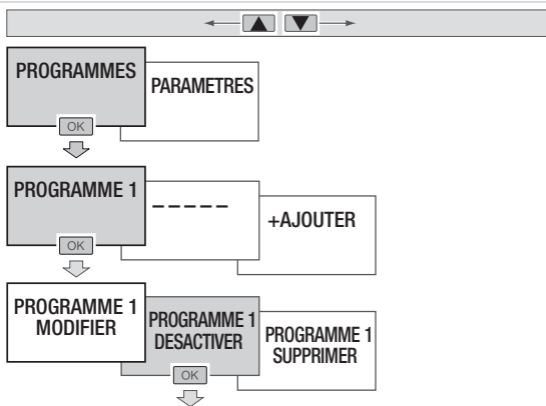



- Lorsqu'un programme est désactivé, seuls "Activer" et "Supprimer" sont proposés à la sélection.
- Après avoir validé "Activer", alors "Modifier", "Désactiver" et "Supprimer" seront à nouveau proposés à la sélection.

9.3. PROGRAMME SUPPRIMER

L'option **Supprimer** permet d'effacer la totalité du programme.

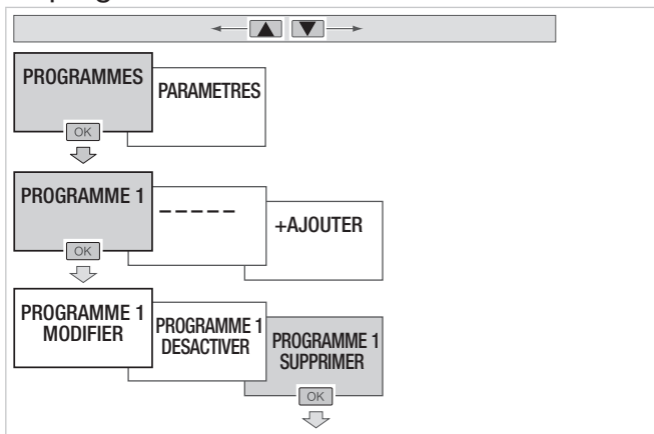

Lorsqu'un programme est supprimé, le numéro affecté à ce programme sera disponible lors de la création / ajout d'un nouveau programme.

9.4. ÉVÉNEMENT VISUALISER

Dès qu'un pas de programme est créé, l'option **Visualiser** est disponible et permet de vérifier la programmation d'un événement :

- le type d'action,
- à quel moment de la journée,

- le jour (ou les jours) associé au pas de programme.

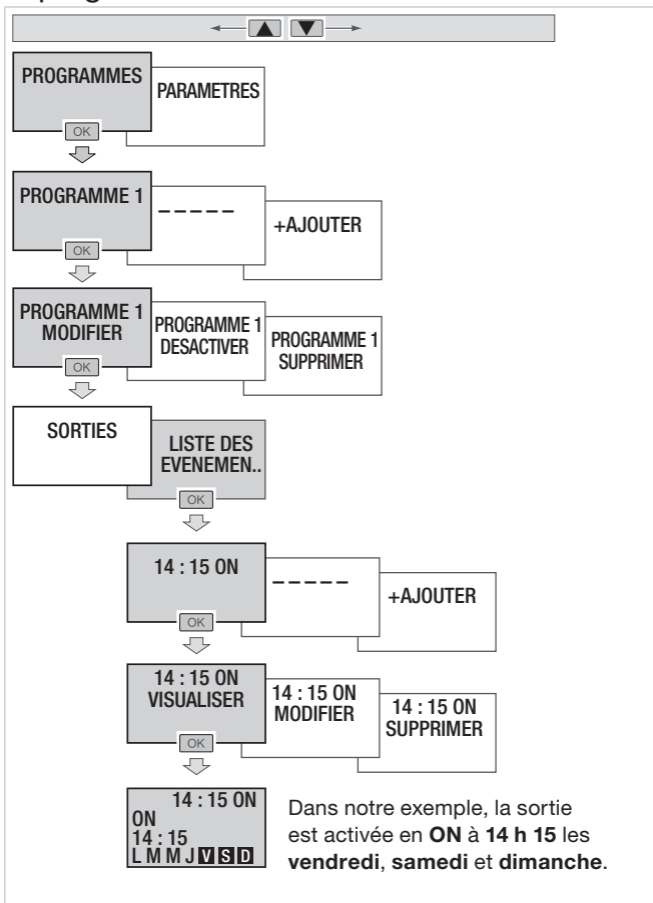

9.5. ÉVÉNEMENT MODIFIER

Dès qu'un pas de programme est créé, l'option **Modifier** est disponible et permet de changer la programmation d'un événement.

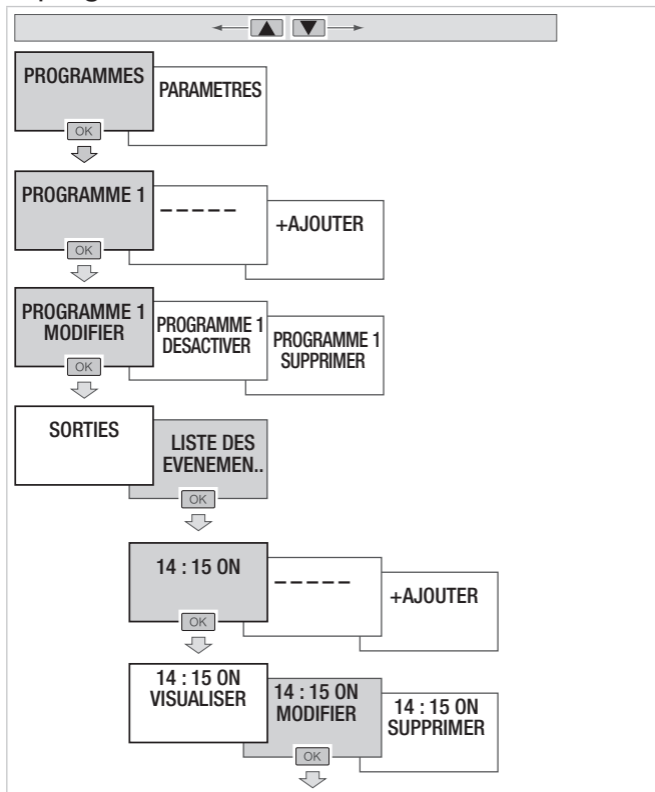

Pour modifier un événement, reprendre les étapes 1 à 3 du chapitre “PROGRAMME ÉCRIRE / MODIFIER”.

9.6. ÉVÉNEMENT SUPPRIMER

L'option **Supprimer** permet d'effacer un pas de programmation dans un programme.

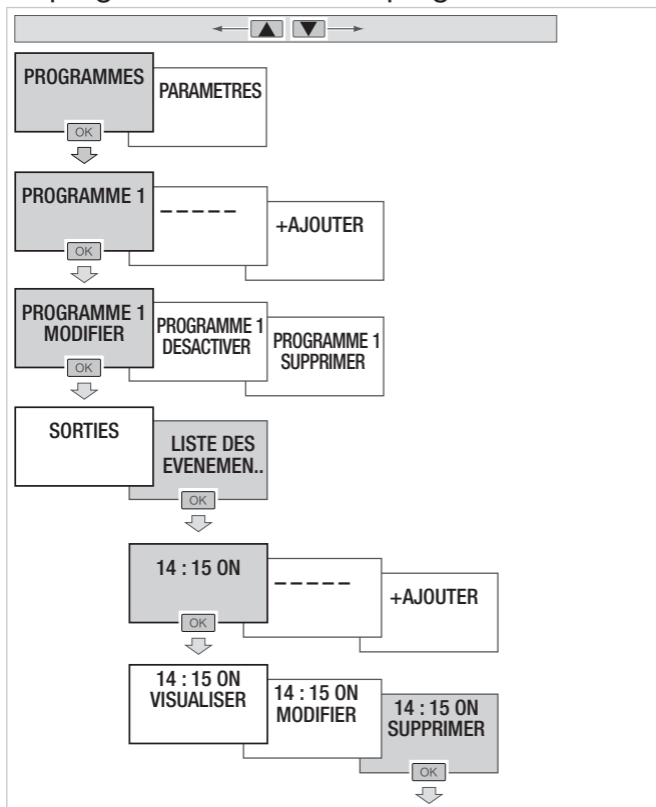

9.7. VERROUILLAGE DES TOUCHES

Cette fonction permet de verrouiller le clavier de l'horloge. Elle est accessible via l'application de configuration ou localement en utilisant les deux touches **ok** et ←.

- Pour activer cette fonction localement, vous devez appuyer simultanément (> 3 s) sur les deux touches **ok** et ← jusqu'à l'apparition (2 s) du symbole .



L'utilisateur accède uniquement à l'écran d'accueil et visualise le programme en cours et l'état des sorties.

- Pour désactiver cette fonction localement, vous devez appuyer simultanément (> 3 s) sur les deux touches **ok** et ← jusqu'à l'apparition (2 s) du symbole .



L'utilisateur peut accéder à tous les écrans.

10. Paramètres

Pour accéder aux paramètres :

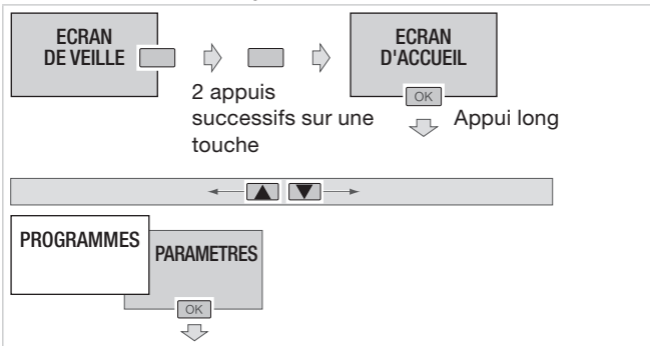

Le menu **Paramètres** permet d'accéder aux réglages suivants :

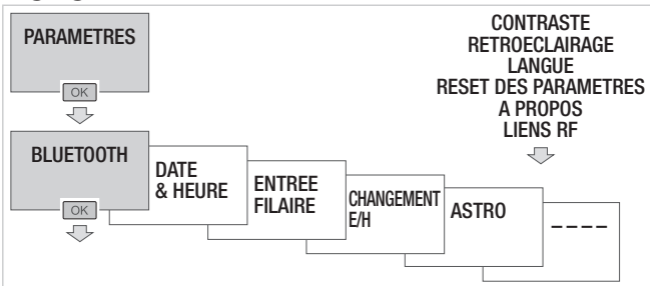

10.1. BLUETOOTH

Activation du Bluetooth®



Activer la fonction Bluetooth® si vous utilisez l'application de configuration pour programmer votre horloge.

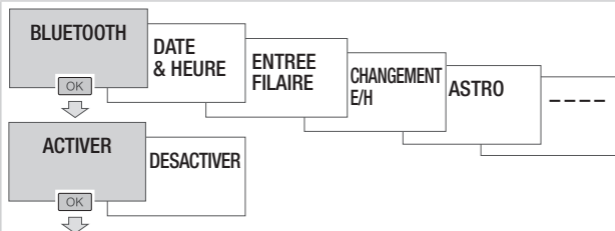

Appuyer sur **ok** pour valider et sur la touche ← pour revenir au menu **Paramètres**.

10.2. DATE - HEURE

Mise à l'heure et au jour

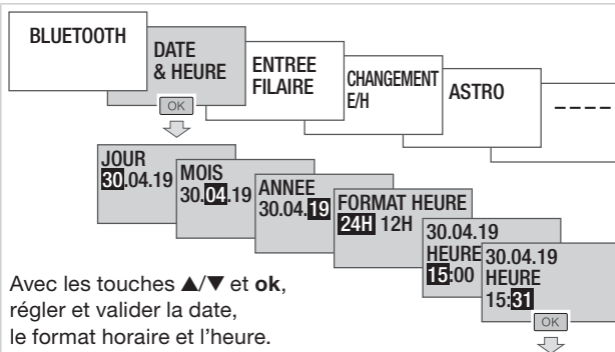

Avec les touches ▲/▼ et **ok**, régler et valider la date, le format horaire et l'heure.

Appuyer sur **ok** pour valider et revenir au menu **Paramètres**.

10.3. ENTRÉE FILAIRE

Entrée de dérogation / forçage

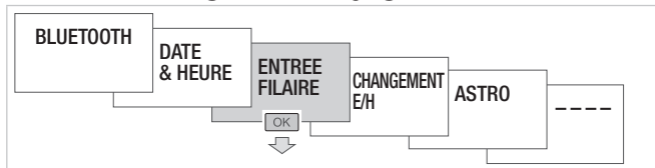

Le menu **Entrée filaire** permet de sélectionner :

- Le type de produit qui actionne l'entrée (bouton poussoir ou interrupteur)

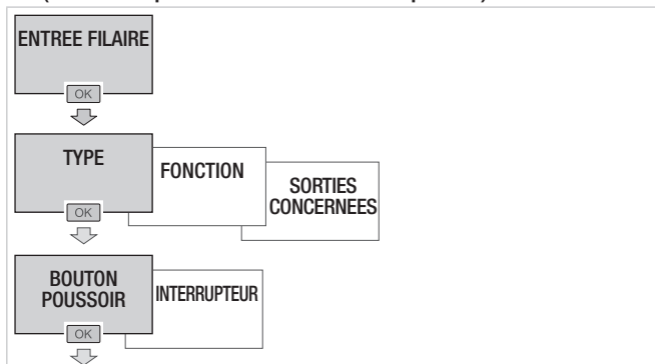

Appuyer sur **ok** pour valider et revenir au menu **Entrée filaire**.

- La fonction associée si vous avez choisi le type **Bouton poussoir** :
 - **Interrupteur ON/OFF** : commande pour activer ou désactiver la sortie
 - **Télérupteur** : inverse l'état de la sortie après chaque appui.
 - **Minuterie ON** : sortie activée pendant une durée réglable avec des valeurs prédéfinies de 1 s à 24 h.

- **Minuterie OFF** : sortie désactivée pendant une durée réglable avec des valeurs prédéfinies de 1 s à 24 h.

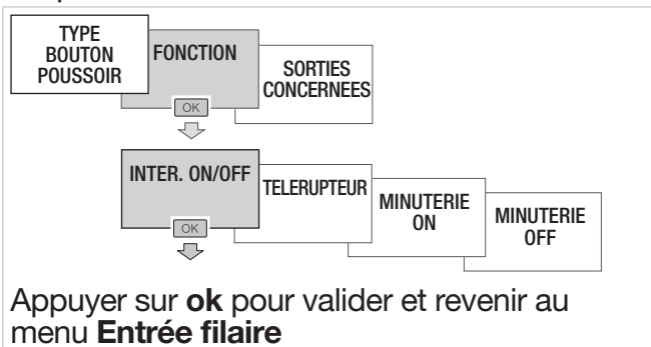

ou

- La fonction associée si vous avez choisi le type **Interrupteur** :
 - **Interrupteur ON/OFF** : commande pour activer ou désactiver la sortie
 - **Forçage ON** : forcer l'activation de la sortie
 - **Forçage OFF** : forcer la désactivation de la sortie.

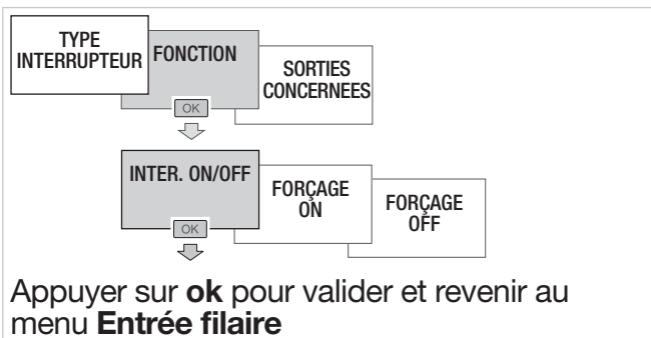

- La sortie (ou les sorties) concernée par l'entrée filaire :

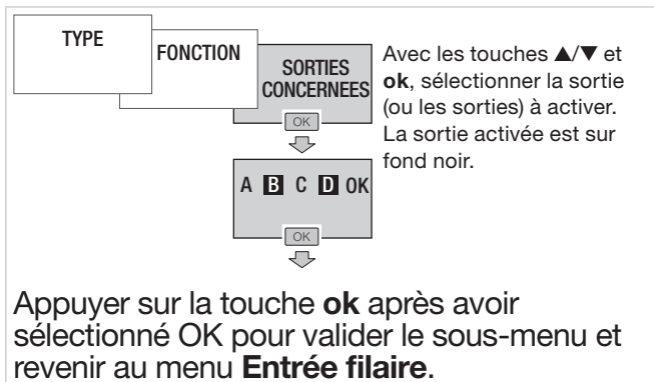

10.4. CHANGEMENT ÉTÉ / HIVER

Ce menu permet de choisir le changement des dates et horaires été/hiver suivant la zone géographique du projet. Le changement d'heure intervient toujours entre 2 h et 3 h du matin.

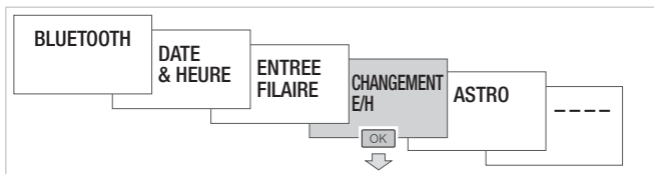

Sélectionner le type de changement ÉTÉ / HIVER souhaité puis valider avec **ok**.

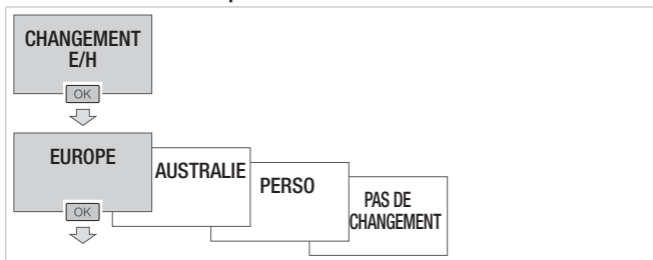

Types disponibles :

Type	Début de l'heure d'été	Début de l'heure d'hiver	Zone d'application
EURO* ÉTÉ/ HIVER	dernier dimanche de mars	dernier dimanche d'octobre	Union Européenne
AUSTRALIE ÉTÉ/ HIVER	premier dimanche d'octobre	premier dimanche d'avril	Australie
PERSO ÉTÉ/ HIVER	date librement programmée	date librement programmée	
SANS ÉTÉ/ HIVER	pas de changement	pas de changement	

* type par défaut

Lorsque le type **PERSO** est choisi, vous pouvez sélectionner :

- les dates relatives si l'événement doit se répéter tous les ans à la même période.

PERSO

OK



RELATIVE DATES

OK

DATES FIXES

Avec les touches ▲/▼ et **ok**, sélectionner les dates relatives au début de l'été/hiver à activer.



DEBUT ETE
1^{er} dimanche
avril

OK



DEBUT HIVER
dernier dimanche
octobre

OK



Les exemples ci-contre (**début de l'été** : le 1^{er} dimanche du mois d'avril et **début de l'hiver** : le dernier dimanche du mois d'octobre) sont configurés de la façon suivante :

- valeurs possibles pour le jour : 1^{er}, 2^e, 3^e, 4^e et dernier,
- jour de la semaine : lundi, mardi... dimanche,
- mois : janvier, février... décembre.

Appuyer sur **ok** pour valider et sur la touche ← pour revenir au menu **Changement été / hiver**.

- Les dates fixes si l'événement doit se répéter tous les ans aux mêmes date.

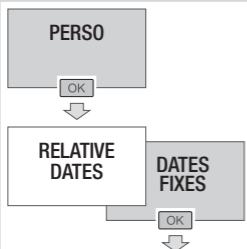

Avec les touches ▲/▼ et **ok**, sélectionner les dates fixes du début de l'été/hiver à activer.

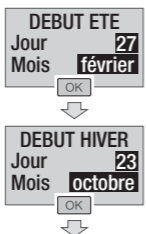

Les exemples ci-contre (le **début de l'été** : 27 février et le **début de l'hiver** : 23 octobre) sont configurés de la façon suivante :

- valeurs possibles pour le jour : 01 à 31,
- mois : janvier... décembre.

Appuyer sur **ok** pour valider et sur la touche ← pour revenir au menu **Changement été / hiver**.

10.5. ASTRO

Le menu **Astronomique** permet de définir précisément la situation géographique du projet et ainsi calculer les heures de lever et de coucher de soleil automatiquement.

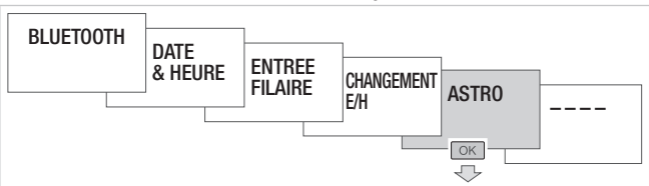

Après avoir sélectionné le mode **Astro**, vous devez :

- Choisir la sortie A, B, C ou D concernée
- Choisir le mode du programme astronomique :
 - **Séquentiel** : l'horloge fonctionne automatiquement à partir des heures de lever et de coucher du soleil.
 - **Spécifique** : l'horloge fonctionne en combinant à la fois les plages horaires définies dans le programme, les heures de lever et de coucher du soleil et les seuils de luminosité.

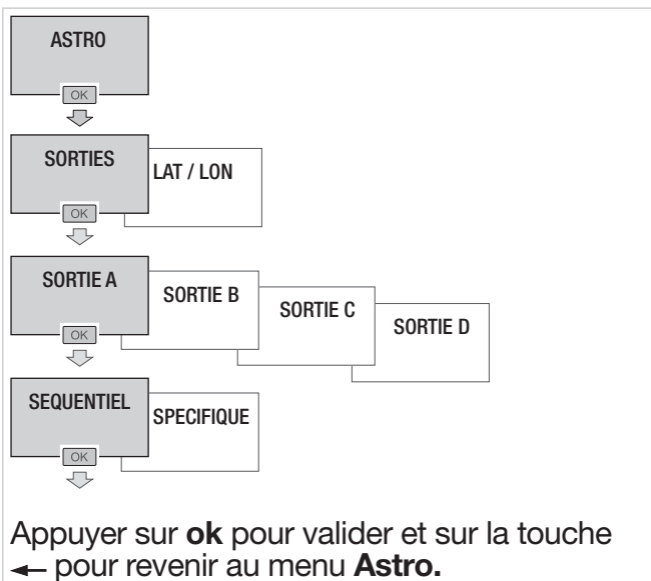

Renseigner les données qui permettront à l'horloge de calculer les heures de lever et de coucher du soleil automatiquement.

- Régler la latitude de la zone géographique du projet
- Régler la longitude de la zone géographique du projet
- Régler le fuseau horaire.



En configuration usine, la latitude, la longitude et le fuseau horaire correspondent aux coordonnées de la ville de Strasbourg (France).

SORTIES

LAT / ON

OK

Lat 48° 35' N
Lon 07° 44' E

OK

FUSEAU HORAIRE
GMT: +1.00

OK

Avec les touches ▲/▼ et **ok**, régler :

- la latitude : la plage de réglage s'étend de 90°N (Nord) à 90°S (Sud),
- la longitude : la plage de réglage s'étend de 180°E (Est) à 180°O (Ouest),
- le fuseau horaire : la plage de réglage varie de -12h à +12 h par rapport au méridien de Greenwich.

Appuyer sur **ok** pour valider et sur la touche ← pour revenir au menu **Astro**.

10.6. CONTRASTE

Le menu **Contraste** permet d'ajuster le niveau de blanc de l'écran.

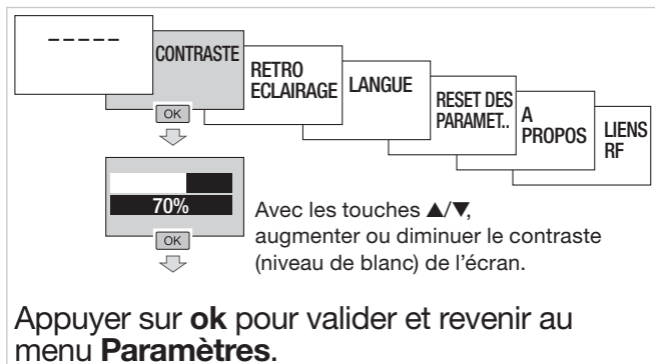

Avec les touches ▲/▼, augmenter ou diminuer le contraste (niveau de blanc) de l'écran.

Appuyer sur **ok** pour valider et revenir au menu **Paramètres**.

10.7. RÉTROÉCLAIRAGE

Le menu **Rétroéclairage** permet le réglage de l'intensité lumineuse de l'écran et l'activation (ou la désactivation) de cette fonction.

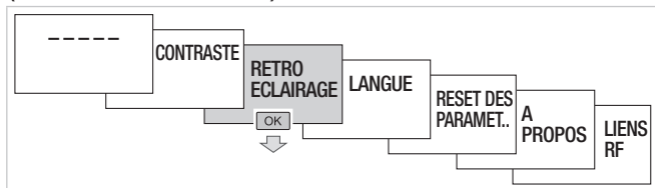

Pour régler l'intensité lumineuse du rétroéclairage, vous devez :

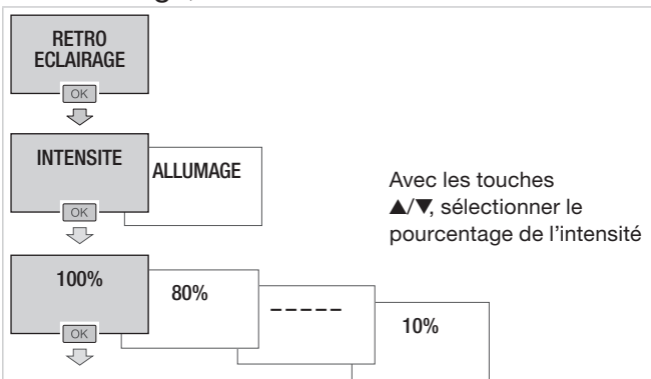

Appuyer sur **ok** pour valider et revenir au menu **Rétroéclairage**.

Le rétroéclairage de l'écran peut être activé de façon temporaire ou permanente.

Pour activer le rétroéclairage de façon temporaire :

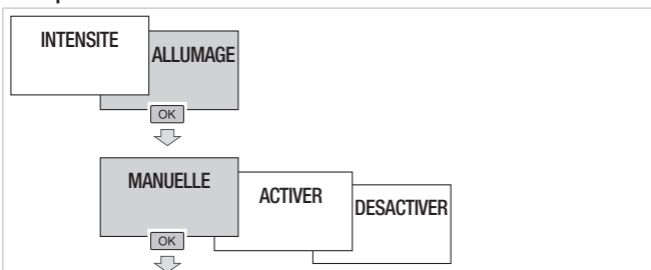

Appuyer sur **ok** pour valider et revenir au menu **Rétroéclairage**.



Le rétroéclairage est activé* après appui sur une touche du produit et pour une durée de 20 s.

* lorsque le produit est alimenté en 230 V~.

Pour activer le rétroéclairage de façon permanente :

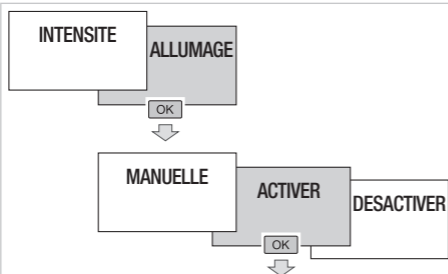

Appuyer sur **ok** pour valider et revenir au menu **Rétroéclairage**.

Pour désactiver le rétroéclairage :

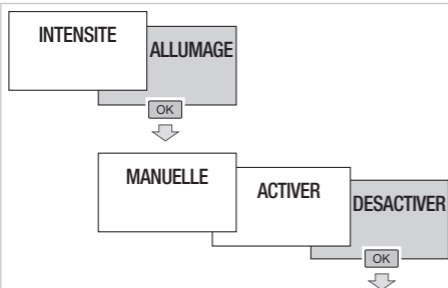

Appuyer sur **ok** pour valider et revenir au menu **Rétroéclairage**.

10.8. LANGUE

Sélectionner la langue souhaitée parmi les langues suivantes : FRANÇAIS, DEUTSCH, ENGLISH, NEDERLANDS, PORTUGUES, ESPANOL, ITALIANA, ΕΛΛΗΝΙΚΗ, SVENSKA.

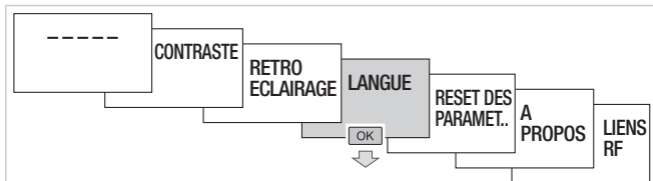

Appuyer sur **ok** pour valider la langue et revenir au menu **Paramètres**.

10.9. RESET DES PARAMÈTRES

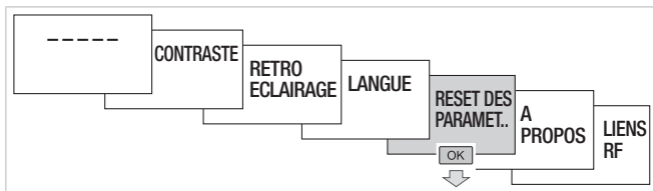

Le menu **Reset des paramètres** dispose de plusieurs sous-menus :

- Reset **BLE** : pour réinitialiser le code de sécurité de la liaison Bluetooth®.



Suite à cette réinitialisation, il est nécessaire d'appairer à nouveau votre terminal mobile avec votre horloge.

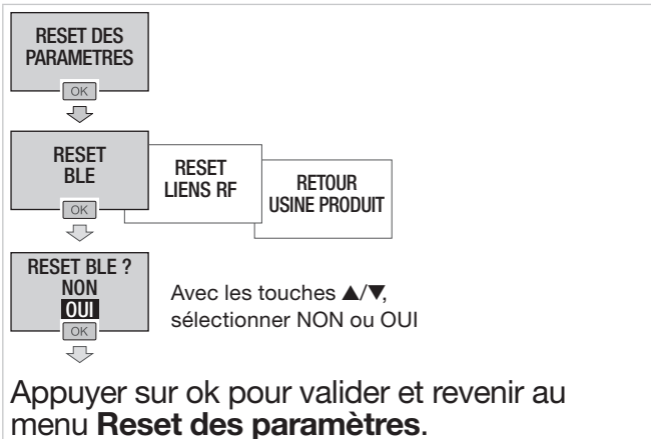

- **Reset liens RF** : pour effacer les paramètres et les liens RF existants.

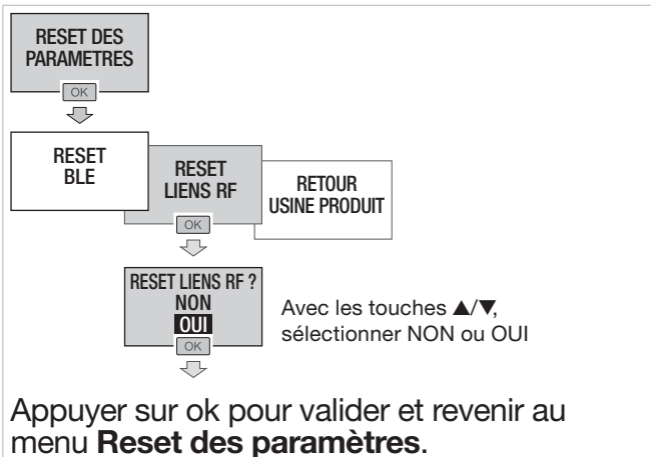

- **Retour usine produit** : pour remettre le produit en configuration usine, c'est-à-dire effacer la totalité des programmes ainsi que tous les réglages effectués.

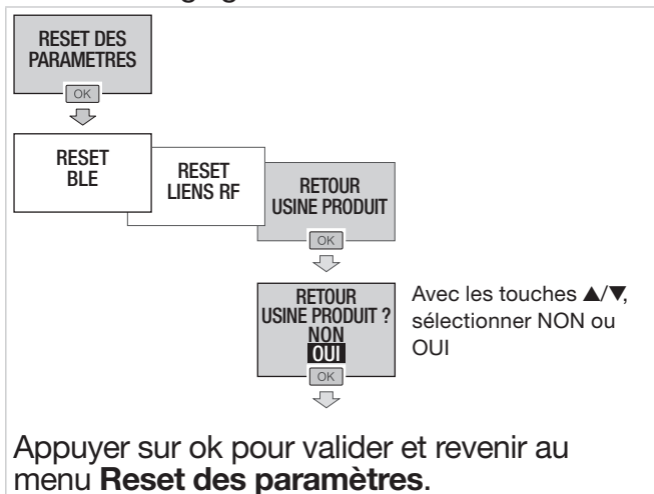

10.10. À PROPOS

Le menu **À propos** permet d'afficher les informations suivantes :

- la référence du produit,
- la version du logiciel embarqué,
- la version du microcontrôleur,
- la version du logiciel de démarrage,
- l'identifiant unique Bluetooth® vu par le terminal mobile/PC.

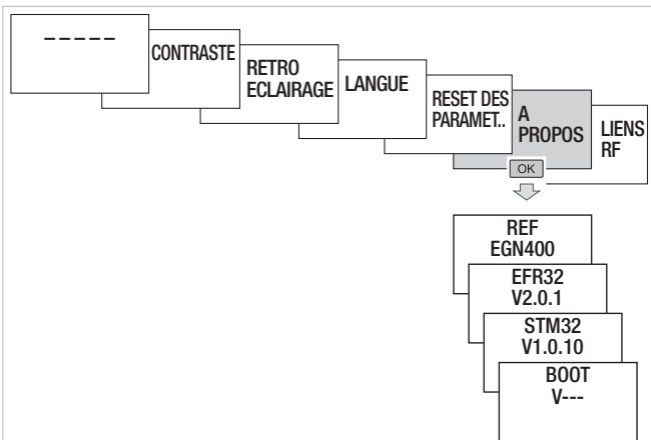

Appuyer sur **ok** pour revenir au menu **Paramètres**.

10.11. LIENS RF

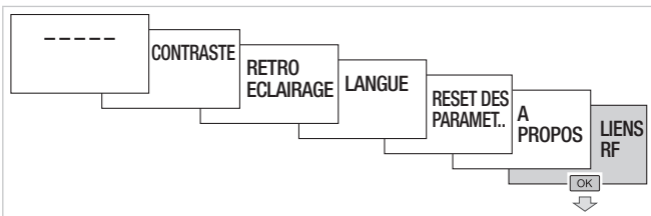

Le menu **Liens RF** permet d'associer une sortie (ou des sorties) de l'horloge (récepteur) avec un ou plusieurs produits de confort Quicklink (20 ou 40 émetteurs selon modèle) via un lien RF.



Ce menu est accessible si un produit de confort (émetteur) est en mode configuration

Pour associer un produit de confort, vous devez :

- Démarrer la procédure de configuration sur le produit de confort (émetteur) en appuyant sur son bouton **cfg**,
- Sélectionner l'entrée ou le bouton poussoir à configurer de l'émetteur (pour plus d'information, se reporter à la notice de configuration **quicklink**).
- Sélectionner une sortie disponible sur l'horloge (récepteur) :

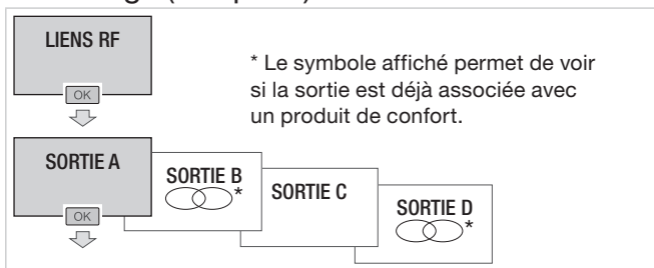

Sélectionner la fonction à configurer :

- **Pas de fonction** : effacement d'une fonction
- **Télérupteur** : inverse l'état de la sortie après chaque appui
- **ON** : sortie activée
- **OFF** : sortie désactivée
- **Scène 1** : fonction scénario 1 (appui long sur OK pour autoriser la scène)
- **Scène 2** : fonction scénario 2 (appui long sur OK pour autoriser la scène)
- **Minuterie ON** : sortie activée pendant une durée réglable de 1 s à 24 h (appui long sur OK pour régler la durée de la minuterie)

- **Inter ON/OFF** : commande pour activer ou désactiver la sortie
- **Forçage ON** : forcer l'activation de la sortie
- **Forçage OFF** : forcer la désactivation de la sortie

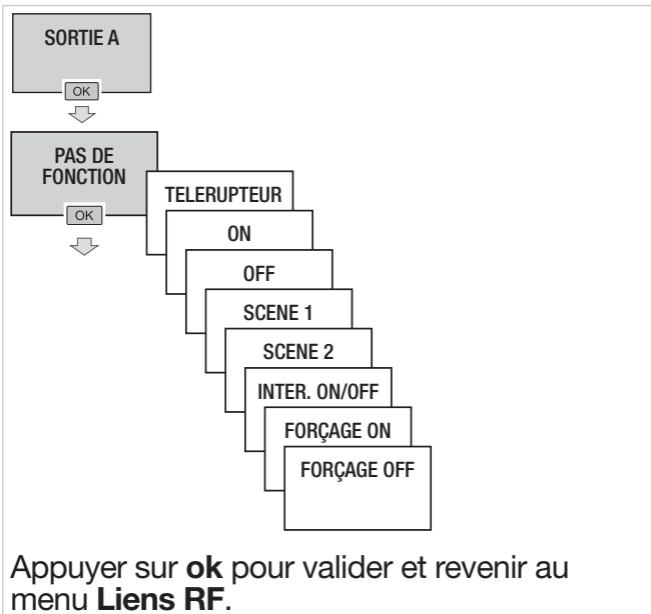

Valider la configuration sur le produit de confort (émetteur) en appuyant brièvement sur son bouton **cfg**.

11. Mise à jour

La mise à jour du firmware s'effectue via l'application de configuration.

Une nouvelle version du firmware de l'horloge est proposée lorsque :

- l'application est lancée sur votre terminal mobile,
- le terminal mobile et l'horloge sont connectés ensemble via le Bluetooth®.



12. Défaut batterie

En cas d'absence de l'alimentation principale et lorsque le produit fonctionne sur batterie, le message suivant s'affiche :

- si le niveau de la batterie devient faible

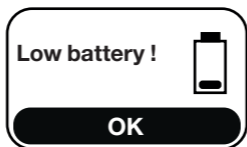

Le produit passe en mode veille dans les 5 minutes après l'apparition du message si aucune des 2 touches (**ok** ou ←) n'est appuyée.

- si le niveau de la batterie devient critique

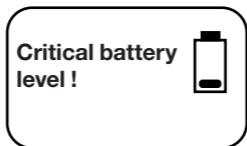



L'écran s'éteint et le produit s'arrête de fonctionner quelques instants après l'apparition du message. Il ne sera plus possible de configurer le produit hors tension (écran éteint sur batterie).

Par la présente Hager Controls déclare que ces équipements radio de type Interrupteur horaire EGN200 et EGN400 sont conformes aux exigences essentielles et aux autres dispositions pertinentes de la directive 2014/53/UE. La déclaration CE peut-être consultée sur le site : www.hager.com.



Comment éliminer ce produit (déchets d'équipements électriques et électroniques). **(Applicable dans les pays de l'Union Européenne et aux autres pays européens disposant de systèmes de collecte sélective).**

Ce symbole sur le produit ou sa documentation indique qu'il ne doit pas être éliminé en fin de vie avec les autres déchets ménagers. L'élimination incontrôlée des déchets pouvant porter préjudice à l'environnement ou à la santé humaine, veuillez le séparer des autres types de déchets et le recycler de façon responsable. Vous favoriserez ainsi la réutilisation durable des ressources matérielles.

Les particuliers sont invités à contacter le distributeur leur ayant vendu le produit ou à se renseigner auprès de leur mairie pour savoir où et comment ils peuvent se débarrasser de ce produit afin qu'il soit recyclé en respectant l'environnement.

Les entreprises sont invitées à contacter leurs fournisseurs et à consulter les conditions de leur contrat de vente. Ce produit ne doit pas être éliminé avec les autres déchets commerciaux.

Utilisable partout en Europe   et en Suisse

The Bluetooth® word mark and logos are registered trademarks owned by Bluetooth SIG, Inc. and any use of such marks by Hager is under license. Other trademarks and trade names are those of their respective owners.