

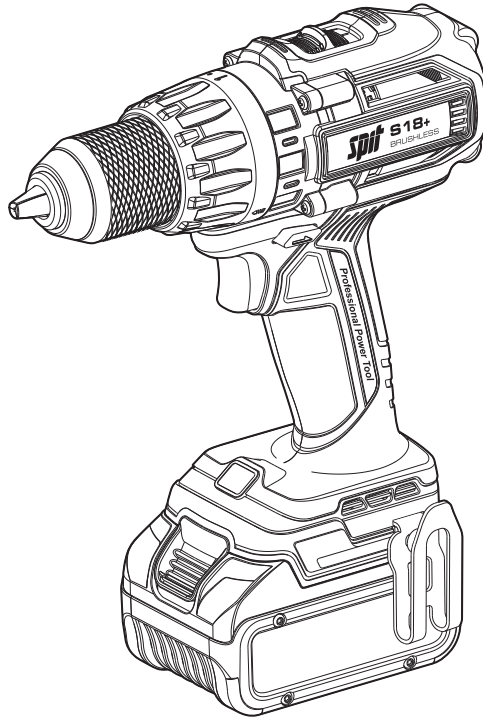

spit LITHIUM



S18+

Perceuse-visseuse Sans Fil
Akku-Bohrmaschine
Trapano avvitatore a batteria
Atornillador a batería
Accu-schroefmachine
Aparafusadora com percussão sem fio



FR	FRANÇAIS	4
DE	DEUTSCH	13
NL	NEDERLANDS	22
IT	ITALIANO	31
ES	ESPAÑOL	39
PT	PORTUGUÊS	48

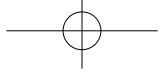

SPIT S18+ LITHIUM

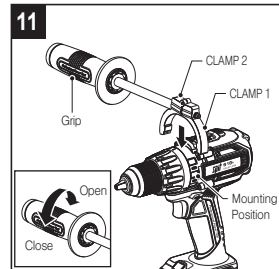
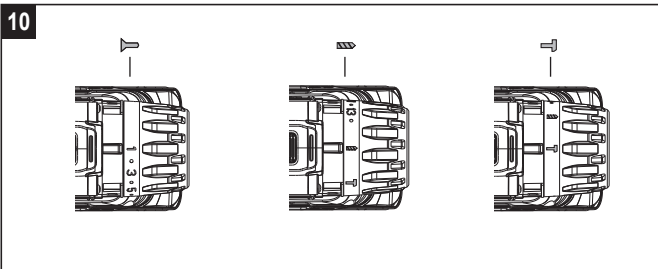
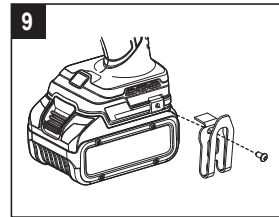
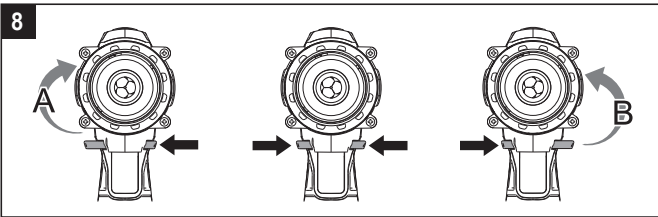
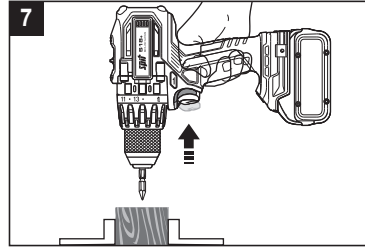
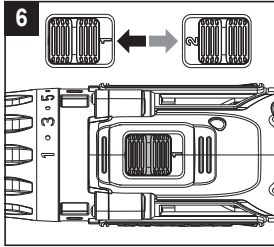
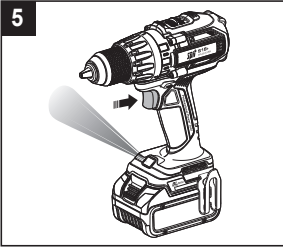
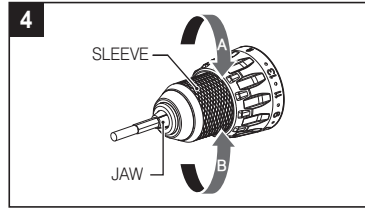
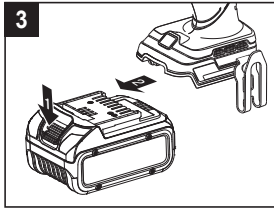
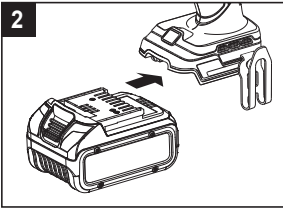
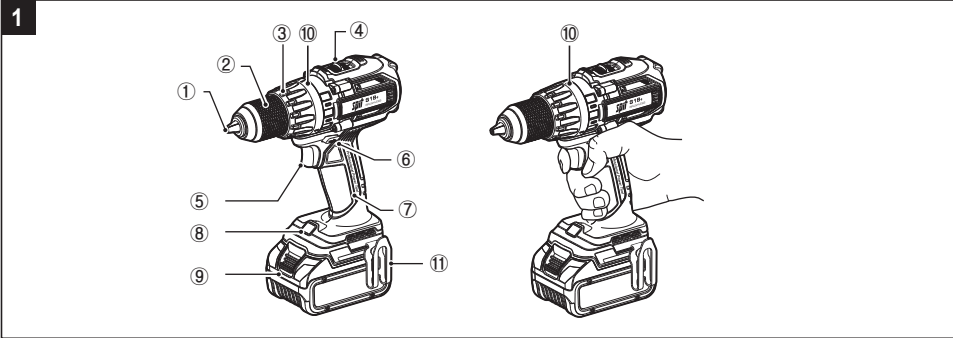

PERCEUSE-VISSEUSE SANS FIL (batterie Li-ion)

Instructions originales

La lecture du manuel d'instructions avant la première utilisation de l'outil électrique est indispensable.

Conservez toujours ce manuel d'instructions avec l'outil électrique. Assurez-vous que le manuel d'instructions soit fourni avec l'outil électrique lorsque donné à d'autres personnes.

Table des matières

1. Consignes de sécurité générales pour outils électriques.....	4
2. Avertissements de sécurité de la perceuse.....	6
3. Avertissements de sécurité supplémentaires.....	6
4. Vérifier avant l'utilisation.....	7
5. Émissions sonores et vibratoires.....	8
6. Spécifications et liste des matières.....	9
7. Description des fonctions et applications.....	9
8. Instructions d'utilisation.....	9
9. Conseils d'utilisation.....	11
10. Maintenance et entretien.....	11

Remarque

Du fait que nos ingénieurs s'efforcent de rechercher et de développer sans arrêt la qualité des produits, la forme ou la structure de notre modèle peut être modifiée sans préavis.

1. Consignes de sécurité générales pour outils électriques



ATTENTION ! Lisez et consultez l'ensemble des avertissements de sécurité, instructions, illustrations et spécifications fournis avec cet outil électrique.

Le non-respect des instructions listées ci-dessous peut entraîner un choc électrique, un incendie et/ou des blessures graves.

Conserver tous les avertissements et toutes les instructions pour vous y référer ultérieurement.

Le terme « outil électrique » dans les présents avertissements se rapporte à votre outil électrique (avec cordon d'alimentation) ou à votre outil électrique alimenté par batterie (sans cordon).

1) Sécurité de l'espace de travail

a) Garder la zone de travail propre et bien éclairée.

Les endroits encombrés ou sombres sont propices aux accidents.

b) Ne pas utiliser d'outils électriques dans des atmosphères explosives, par exemple en présence de liquides inflammables, de gaz ou de poussières.

Les outils électriques génèrent des étincelles qui pourraient enflammer les poussières ou les vapeurs.



c) Éloignez les enfants et les spectateurs lorsque vous utilisez un outil électrique.

Les distractions peuvent vous faire perdre le contrôle.

2) Sécurité électrique

a) Les fiches des outils électriques doivent correspondre à la prise de courant. Ne jamais modifier la fiche de quelque façon que ce soit. Éviter l'utilisation d'adaptateurs de fiche lorsque vous utilisez des outils électriques avec mise à la terre.

Les fiches non modifiées et des prises de courant adaptées réduiront le risque d'électrocution.

b) Éviter tout contact corporel avec des surfaces mises à la terre telles que les tuyaux, les radiateurs, les cuisinières et les réfrigérateurs.

Il existe un risque accru d'électrocution si votre corps est relié à la terre.



c) Ne pas exposer les outils électriques à la pluie ou à l'humidité.

La pénétration de l'eau dans un outil électrique augmente le risque d'électrocution.

d) Ne pas forcer sur le cordon électrique. Ne jamais utiliser le cordon d'alimentation pour transporter, tirer ou débrancher l'outil électrique. Garder le cordon d'alimentation loin de la chaleur, de l'huile, des bords tranchants ou des pièces mobiles.

Les cordons d'alimentation endommagés ou emmêlés augmentent le risque d'électrocution.

e) Lorsque vous utilisez un outil à l'extérieur, utilisez une rallonge adaptée à un usage extérieur.

L'utilisation d'un cordon adapté pour un usage extérieur réduit le risque d'électrocution.

f) Si vous devez utiliser un outil électrique dans un endroit humide, utilisez une source d'alimentation protégée par un dispositif de courant résiduel (DCR).

L'utilisation d'un DCR réduit le risque d'électrocution.

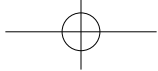

3) Sécurité personnelle

- a) **Restez vigilant, regardez ce que vous faites et faites preuve de bon sens lorsque vous utilisez un outil électrique. Ne pas utiliser un outil électrique si vous êtes fatigué ou sous l'influence de drogues, d'alcool ou de médicaments.**

Lorsque vous utilisez un outil électrique, un moment d'inattention peut entraîner des blessures graves.



- b) **Utiliser un équipement de protection individuelle. Toujours porter des lunettes de protection.**

Les équipements de protection tels que les masques à poussière, des chaussures de sécurité antidérapantes, un casque ou une protection auditive utilisés pour les conditions appropriées, réduiront les blessures personnelles.

- c) **Éviter les démarrages involontaires. S'assurer que l'interrupteur soit en position arrêt avant de brancher l'appareil à une source d'alimentation et/ou à la batterie, de prendre ou de transporter l'outil.**

Le fait de transporter les outils électriques avec le doigt sur l'interrupteur ou de mettre sous tension les outils électriques avec l'interrupteur en position de marche est propice aux accidents.

- d) **Retirer toute clé de réglage ou pince de serrage avant de mettre l'outil en marche.**

Une clé ou une clé laissée attachée à une partie rotative de l'outil électrique peut entraîner des blessures.

- e) **Ne pas serrer en trop. Garder une position stable et un bon équilibre en tout temps.**

Cela permet d'avoir un meilleur contrôle de l'outil électrique dans des situations inattendues.

- f) **S'habiller correctement. Ne pas porter de vêtements amples ou de bijoux. Gardez vos cheveux et vos vêtements éloignés des pièces mobiles.**

Les vêtements amples, les bijoux ou les cheveux longs peuvent être happés par les pièces mobiles.

- g) **Si des dispositifs sont fournis pour se connecter à des installations d'aspiration et de collecte des poussières, s'assurer qu'ils soient correctement connectés et utilisés.**

Utiliser des collecteurs de poussière peut réduire les risques causés par les poussières.

- h) **Ne pas laisser que la familiarité acquise grâce à l'utilisation fréquente des outils vous fasse reposer sur vos lauriers et ignorer les principes de sécurité des outils.**

Une action imprudente peut causer des blessures graves en une fraction de seconde.

4) Utilisation des outils électriques et soins à apporter

- a) **Ne pas forcer l'outil électrique. Utiliser l'outil électrique approprié pour votre application.**

L'outil électrique vous permet de réaliser un meilleur travail et en toute sécurité au rythme pour lequel il a été conçu.

- b) **Ne pas utiliser l'outil électrique si l'interrupteur ne permet pas de le mettre en marche et en arrêt.**

Tout outil électrique dont l'interrupteur de marche-arrêt est inopérant est dangereux et doit être réparé.



- c) **Débranchez la prise de la source d'alimentation et/ou retirez la batterie de l'outil électrique avant d'effectuer des réglages, de changer d'accessoires ou de ranger l'outil.**

Ces mesures de sécurité préventives réduisent le risque de démarrage accidentel de l'outil électrique.

- d) **Rangez les outils électriques inutilisés hors de la portée des enfants et ne laissez personne qui ne soit pas familiarisé avec l'outil électrique ou ces instructions, utiliser l'outil électrique.**

Les outils électriques sont dangereux dans les mains des utilisateurs novices.

- e) **Entretenez les outils électriques et les accessoires. Vérifiez le mauvais alignement ou le grippage des parties mobiles, les ruptures des pièces et toute autre condition qui pourrait affecter le fonctionnement de l'outil électrique. S'il est endommagé, faire réparer votre outil électrique avant de l'utiliser.**

De nombreux accidents sont causés par des outils électriques mal entretenus.

- f) **Garder les outils de coupe bien affûtés et propres.**

Les outils de coupe correctement entretenus avec des arêtes vives sont moins susceptibles de se gripper et sont plus faciles à manier.

- g) **Utiliser l'outil électrique, les accessoires, les embouts, etc. en respectant ces instructions, en prenant compte des conditions de travail et des travaux à effectuer.**

Utiliser l'outil électrique pour des opérations qui sont différentes de celles prévues pourrait donner lieu à une situation dangereuse.

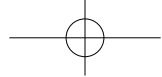

- h) Garder les poignées et les surfaces à saisir sèches, propres et exemptes d'huile et de graisse.**

Les poignées glissantes et les surfaces de saisie ne permettent pas une manipulation et un contrôle sûrs de l'outil dans des situations imprévues.

5) Entretien

- a) Faites réparer votre outil électrique par un réparateur qualifié qui utilise uniquement des pièces de rechange identiques.**

Cela garantira que la sécurité de l'outil électrique soit maintenue.

- b) N'effectuez jamais d'opération d'entretien sur des batteries endommagées.**

L'entretien des batteries doit être effectué uniquement par le fabricant ou les fournisseurs de service autorisés.

2. Avertissements de sécurité de la perceuse

- 1) Consignes de sécurité pour toutes les opérations**



- a) Porter des protections auditives lors de l'utilisation de la perceuse à percussion.**

L'exposition au bruit peut provoquer une perte auditive.

- b) Utilisez la (les) poignée (s) auxiliaire (s).**

La perte de contrôle peut entraîner des blessures corporelles.

- c) Tenir l'outil électrique par les surfaces de préhension isolées pour effectuer une opération lors de laquelle l'élément de coupe risque d'entrer en contact avec des fils cachés ou avec son cordon d'alimentation.**

En cas de contact des éléments de coupe avec un fil sous tension, les parties métalliques exposées de l'outil électrique seraient mises sous tension et l'opérateur subirait un choc électrique.

- 2) Consignes de sécurité lors de l'utilisation de forets longs**

- a) Ne jamais utiliser l'appareil à une vitesse supérieure à la vitesse maximale du foret.**

Si le foret est utilisé à des vitesses plus élevées, il est susceptible de se plier s'il est laissé tourner librement sans entrer en contact avec la pièce à travailler, entraînant des blessures corporelles.

- b) Commencez toujours à percer à faible vitesse et avec la pointe de l'embout en contact avec la pièce à travailler.**

Si vous l'utilisez à des vitesses plus élevées, le foret est susceptible de se plier s'il est autorisé à tourner librement sans toucher la pièce à travailler, entraînant des blessures corporelles.

- c) Appliquer une pression uniquement en ligne directe avec le foret et ne pas appliquer de pression excessive.**

Le foret peut se plier et provoquer une rupture ou une perte de contrôle, ce qui peut entraîner des blessures corporelles.

3. Avertissements de sécurité supplémentaires

- 1) Ne pas insérer un fil ou d'autres objets similaires dans les fentes de ventilation.**

Un choc électrique pourrait vous causer des blessures graves ou même la mort.

- 2) Les accessoires pourraient être chauds après une utilisation prolongée.**

Lorsque vous retirez la mèche de l'outil, éviter tout contact avec la peau et utiliser des gants de protection appropriés lorsque vous saisissez la mèche ou l'accessoire.

- 3) Ne charger que les piles sans fil compatibles SPIT. D'autres types de batteries pourraient exploser et provoquer des blessures et des dégâts.**

- 4) Ne pas démonter le chargeur et ne pas utiliser le chargeur s'il a subi un coup sec, s'il est tombé ou s'il a été endommagé de quelque façon que ce soit. Remplacer immédiatement le cordon ou les fiches endommagés.**

Un remontage incorrect ou des dommages peuvent entraîner un choc électrique ou un incendie.

- 5) S'assurer que la batterie soit bien fixée dans le corps de l'outil avant de commencer à l'utiliser.**

Si la batterie n'est pas bien fixée, elle peut tomber lors de l'utilisation et provoquer une blessure au haut de votre pied.

- 6) Ne pas laisser que la familiarité acquise grâce à l'utilisation fréquente des outils vous fasse reposer sur vos lauriers et ignorer les principes de sécurité des outils.**

Une action imprudente peut causer des blessures graves en une fraction de seconde.

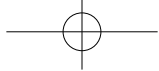

7) Garder les poignées et les surfaces à saisir sèches, propres et exemptes d'huile et de graisse.

Les poignées glissantes et les surfaces de saisie ne permettent pas une manipulation et un contrôle sûrs de l'outil dans des situations imprévues.

8) La température ambiante du produit doit être comprise entre -20~50 °C, sinon il risque de ne pas fonctionner correctement.

4. Vérifier avant l'utilisation

1) La source d'alimentation (également appliquée au chargeur)

a) Observer la tension principale correcte.

La tension de la source d'alimentation doit correspondre à la tension précisée sur la plaque signalétique.

b) Vérifier si la tension nominale du produit est identique à la tension nominale de la batterie.

L'utilisation de la batterie avec une tension nominale supérieure à la tension nominale du produit peut provoquer des brûlures et endommager le moteur.

2) Fixation de la batterie

S'assurer que la batterie est correctement fixée avant d'utiliser l'outil.



Avertissement

S'assurer que la batterie soit bien fixée dans le corps de l'outil avant de commencer à l'utiliser. Si la batterie n'est pas bien fixée, elle peut tomber lors de l'utilisation et provoquer une blessure au haut de votre pied.

3) Polarité de la batterie

Si la polarité de la batterie n'est pas correcte, l'interrupteur peut avoir des inconvénients. De plus, l'inversion du sens de rotation peut entraîner une situation dangereuse.

4) Essai

Avant de commencer le travail, porter une protection (lunettes de protection, casque de protection, bouchons d'oreille, gants de protection) et faire tourner l'outil dans la bonne direction en évitant les autres personnes pour voir si l'outil fonctionne normalement.

5) Lieu de travail

Vérifier le lieu de travail en tenant compte des précautions.

Éviter l'accumulation de poussière sur le lieu de travail.

La poussière peut facilement s'enflammer.

La poussière des matériaux comme les revêtements contenant du plomb, les minéraux et le métal peut être dangereuse pour la santé.

Le contact ou l'inhalation de la poussière peut déclencher des réactions allergiques chez l'opérateur ou chez les personnes présentes et/ou provoquer des infections respiratoires.

Certaines poussières métalliques sont considérées dangereuses, en particulier en association avec des alliages tels que le zinc, l'aluminium ou le chrome.

Les matériaux contenant de l'amiante ne peuvent être travaillés que par des spécialistes.

Assurer une bonne ventilation du lieu de travail.

Il est recommandé de porter un respirateur à filtre P2.

Respecter les réglementations en vigueur dans votre pays pour les matériaux à travailler.

6) Interrupteur







Avertissement

Lorsque vous branchez le bloc d'alimentation avec l'outil allumé, une rotation brusque de l'outil peut provoquer un accident.

Vérifier que l'interrupteur revienne à sa position initiale après l'avoir tiré ou poussé.

	Veuillez lire le mode d'emploi avant d'utiliser l'outil
	Porter un casque de sécurité
	Porter des lunettes de protection
	Porter des bouchons d'oreilles
	Porter un masque
	Porter des gants de protection
	Ne pas jeter les batteries avec les ordures ménagères
	Retourner les déchets
	Une température de la batterie supérieure à 50°C entraîne des dommages
	Ne pas incinérer le bloc-batterie
	Appareil de classe II
	Utilisation intérieure

V	Volts	n₀	Vitesse à vide
	Courant continu	/min	Tours ou réciprocités par minute
	Mode Perceuse		Mode Marteau
	Mode Visseuse		



Déclaration de conformité EC

Nous déclarons que ces produits sont conformes aux normes EN62841-1, EN62841-2-1, EN60335-1, EN60335-2-29, EN62233, EN55014-1, EN55014-2, EN61000-3-2 et EN61000-3-3, EN IEC 63000 en conformité avec les directives 2006/42/EC, 2014/30/EU, 2014/35/EU, 2011/65/EU

Pierre DUMAS
Operations Director
Construction - Continental Europe Division



ITW Construction Products SPIT/PASLODE 150 Avenue de Lyon
26500 Bourg lès Valence France

5. Émissions sonores et vibratoires

1) Bruits et vibrations

Les valeurs d'émission de bruit sont déterminées conformément à la norme EN62841

Niveau de puissance acoustique d'émission pondéré (L_{WA}) [dB(A)]	105
Niveau de pression acoustique d'émission pondéré (L_{pA}) [dB(A)]	94
Incertitude (K) [dB(A)]	3

2) L'opérateur doit porter une protection auditive

3) Émission de vibrations

Les valeurs totales des vibrations (somme vectorielle triaxiale) sont déterminées conformément à la norme EN62841

Mode Perceuse à percussion	Valeur des émissions vibratoires (a_h) [m/s^2]	15
	Incertitude (K) [m/s^2]	1.5
Mode Perceuse	Valeur des émissions vibratoires (a_h) [m/s^2]	4
	Incertitude (K) [m/s^2]	1.5

6. Spécifications et liste des matières

1) Spécifications

Outil	Tension nominale		V	18 (MAX 20)
	Vitesse à vide	1ère (basse vitesse)	rpm	0-550
		2ème (vitesse élevée)		0-2100
	capacité du mandrin d'outil (Max.)		mm	2~13
	capacité de perçage (Max.)	Acier	Ømm	13
		Bois		80
Maçonnerie		16		
Poids		kg	2.1	

2) Liste des éléments

Boîtier en plastique	1 EA
Mode d'emploi	1 EA
Crochet de ceinture	1 EA
Peu d'outil Attache Porteur	1 EA
de la poignée latérale	1 EA

7. Description des fonctions et applications

1) Description fonction

(Voir figure 1)

- ① Mandrin porte-foret
- ② Douille
- ③ Anneau de torsion
- ④ Levier de vitesses 1ère/2ème
- ⑤ Interrupteur de déclenchement
- ⑥ Levier de desserrage

- ⑦ Boîtier
- ⑧ Lampe de travail (LED)
- ⑨ Batterie
- ⑩ Mode sélection de l'anneau
- ⑪ Crochet de ceinture

8. Instructions d'utilisation

1) Tenir le produit

(Voir figure 1)

Tenez l'outil avec votre main principale. Le schéma représente une personne droitère.

2) Changer le sens de rotation

(Voir figure 8)

Changez le sens de rotation uniquement lorsque l'outil ne fonctionne pas. Une utilisation excessive peut endommager l'outil.

Reportez-vous à l'illustration et à la description et utilisez le levier.

- a) À gauche : dans le sens antihoraire (permet de desserrer un boulon)
- b) Au milieu : Rotation verrouillée (permet de changer l'embout ou de déplacer l'outil)
- c) À droite : dans le sens horaire (permet de percer et de serrer un boulon)

3) Contrôle de la vitesse de rotation

(Voir figure 6)

- a) Le commutateur est équipé d'une unité de commande qui permet de changer la vitesse de rotation. En fait, vous pouvez changer la vitesse en appuyant sur la gâchette à plusieurs reprises.
- b) Utilisez le 1er / 2ème levier de vitesses pour contrôler la vitesse de rotation à haute ou basse vitesse.
 - 1ère : basse vitesse et couple élevé
 - 2ème : vitesse élevée et couple faible



Ne pas toucher au levier de vitesses lorsque l'outil est en cours d'utilisation. Cela peut endommager le levier de vitesses et réduire ses performances et sa durée de vie.

4) Changer le couple

(Voir figure 10)

a) Mode Vissage ()

Le couple serait ajusté par l'anneau de torsion. L'outil est équipé d'une fonction d'embrayage électronique. Le nombre peut être repositionné en tournant le couple. Le nombre indique l'intensité du couple. La combinaison avec le pommeau de levier de vitesses permet une variété de couple.

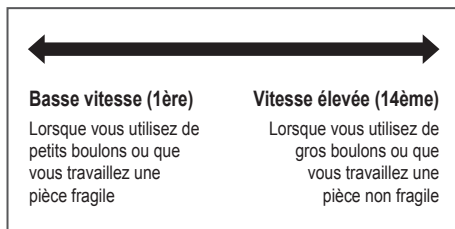





Avertissement

Un couple excessif peut endommager la cible (matériau) car elle n'a pas la fonction d'embrayage mécanique. Par conséquent, il est nécessaire de s'entraîner suffisamment avant de travailler.

b) Mode Perceuse ()

Aligner la marque du mode Perceuse () sur la bague moment de torsion avec le centre en haut du boîtier avant de l'outil.

c) Mode marteau ( , Uniquement le marteau perforateur)

Alignez le repère du mode Impact () sur l'anneau de torsion avec le centre en haut de l'avant du boîtier de l'outil.



Avertissement

Éteindre immédiatement l'interrupteur si l'outil est freiné à cause d'une surcharge lorsque le mode Perceuse est utilisé.



Avertissement

Assurez-vous que la marque de sélection de mode est alignée avec la flèche () exactement. Une fois utilisée dans un état mal aligné, l'outil peut être endommagé.

5) Fonction lumineuse

(Voir figure 5)

Tirer (relâcher) l'interrupteur allumera/éteindra automatiquement la lumière.

6) Verrouillage automatique du mandrin

(Voir figure 4)

Il s'agit d'une fonction de verrouillage qui empêche l'embout monté sur le mandrin de tomber lorsque vous utilisez l'outil.

a) Lors du verrouillage du mandrin, faites tourner le manchon du mandrin dans le sens des aiguilles d'une montre (A) jusqu'à ce qu'il ne tourne plus, puis verrouillez complètement le mandrin. Puis vérifiez à nouveau les embouts.

b) Pour déverrouiller le mandrin
Faire tourner le manchon de mandrin dans le sens antihoraire (B) jusqu'à ce que les trois mâchoires soient complètement ouvertes. Attention : l'embout monté sur l'outil risque de tomber lorsque vous desserrez le mandrin.

7) Changer l'embout

(Voir figure 4)



Avertissement

Avant de changer l'embout, assurez-vous de retirer la batterie de l'outil ou de mettre le levier de desserrage en position neutre (position du milieu).

a) Mettre le levier de desserrage sur la position du milieu.

b) Tenir le corps de l'outil d'une main et faire tourner le manchon de mandrin de l'autre main.

- Pour desserrer : tourner dans le sens antihoraire

- Pour serrer : tourner dans le sens horaire

c) Insérer l'embout.

d) Bien serrer le mandrin.

e) S'assurer que l'embout est bien monté au centre du mandrin.

8) Fixer et retirer le crochet

(Voir figure 9)

Si vous utilisez un crochet, vous pouvez accrocher l'outil à votre ceinture.

Pour le montage, insérez le crochet dans la rainure à crochet située à droite ou à gauche de l'outil, puis serrez la vis comme indiqué. Avant d'utiliser l'outil, assurez-vous que le crochet est correctement fixé pour qu'il ne tombe pas lors de l'utilisation. Si vous n'avez pas besoin d'utiliser le crochet, vous pouvez facilement le retirer. Pour cela, il suffit de retirer la vis.

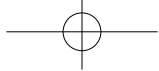
**Avertissement**

Si le crochet tombe de l'outil ou de la ceinture, la chute de l'outil peut causer de graves blessures et peut endommager l'outil.

9) Montage-démontage de la poignée latérale

(Voir figure 11)

- Montage de la poignée latérale

- a) positionner la « pince (1) » en position de montage.
- b) une saisie de la poignée pour tourner dans le sens de « Fermer ».
- c) assurez-vous qu'il est correctement assemblé.

**Avertissement**

Travailler avec une combinaison incomplète de poignée latérale et d'outil électrique peut provoquer des blessures graves.

- Démontage de la poignée latérale

- a) une saisie de poignée pour tourner dans le sens « Ouvert ».
- b) La pince 2 est complètement éloignée de la pince 1, puis vérifiez à nouveau le bit.

9. Conseils d'utilisation**1) Paramètres généraux**

(Voir figure 7)

S'assurer de bien fixer la pièce à usiner à l'aide d'un étau ou autre dispositif de serrage.

- 2) Cet outil possède une commande de vitesse électronique et un régulateur de charge pour empêcher un redémarrage immédiat de l'outil après un décrochage. En cas de décrochage, redémarrer l'outil en tirant l'interrupteur vers le back pendant quelques secondes, puis le relâcher.
- 3) La percussion est automatique au-dessus d'une certaine condition de charge.
Lors de la rotation à vide, seule la vitesse de rotation peut être réglée en fonction du degré de pression sur l'interrupteur.
(Uniquement le marteau-perforateur)
- 4) Le couple de serrage augmente à mesure que le nombre sur l'anneau de torsion augmente.
Lorsque la valeur de contrôle donnée à chaque nombre est atteinte, l'outil s'arrête de tourner, une remise en service excessive peut endommager le moteur.

5) Le couple de serrage peut varier en fonction de la longueur, du grade et du diamètre du boulon. Il varie également en fonction de la résistance de la pièce de travail à fixer (bois, métal, etc.) et en fonction du type de rondelle.

6) Dispositif différentiel à courant résiduel (uniquement pour les marchés australien et néo-zélandais) Il est recommandé que l'outil soit toujours alimenté avec un courant résiduel nominal de 30 mA ou moins.

**Avertissement**

Les outils électriques qui ne fonctionnent pas en raison d'une panne de l'interrupteur d'alimentation sont dangereux et doivent être réparés.

10. Maintenance et entretien

Débrancher l'outil de la source d'alimentation avant de réaliser toute opération d'entretien.
Pour une utilisation sûre de l'outil, gardez le produit propre.

1) Protection de l'environnement

Les outils et accessoires contiennent une grande quantité de matières premières utiles et de matières plastiques qui peuvent être recyclées à la fin de leur cycle de vie. Par conséquent, les pièces plastiques sont toutes répertoriées afin qu'elles puissent être triées et reproduites en fonction de leur type.

**Avertissement**

Ne jetez pas la batterie avec les ordures ménagères, dans un feu ou dans une rivière.

2) Que faire lorsque l'outil ne fonctionne pas normalement ?

Il est très dangereux de rechercher une panne ou de réparer votre outil vous-même. Contactez le service après-vente le plus proche (agence commerciale) et demandez à ce que votre outil soit réparé.

La réparation doit être demandée à un électricien qualifié.

3) Cordon d'attache en Y

Si le remplacement du cordon d'alimentation est nécessaire, cela doit être effectué par le fabricant ou son représentant afin d'éviter un danger pour la sécurité.



4) Service après-vente et assistance à la clientèle

Notre service après-vente répond à vos questions concernant l'entretien et la réparation de votre produit ainsi que les pièces de rechange.

Des vues éclatées et des informations sur les pièces de rechange se trouvent également sous : **www.spitpaslode.fr**

Nos représentants du service clientèle peuvent répondre à vos questions concernant les applications possibles et l'ajustement des produits et des accessoires.

L'élimination des vieux appareils électriques et électroniques (applicable dans l'Union européenne et dans d'autres pays européens avec des systèmes de collecte séparés)



Ce symbole apposé sur le produit ou sur son emballage indique que ce produit ne peut être traité comme déchet ménager. Au lieu de cela, il doit être remis au point de collecte applicable pour le recyclage des équipements électriques et électroniques. En vous assurant que ce produit est éliminé correctement, vous aiderez à prévenir les conséquences néfastes potentielles pour l'environnement et la santé humaine, pouvant être dus à la manipulation inappropriée des déchets de ce produit. Le recyclage des matériaux aidera à conserver les ressources naturelles. Pour plus d'informations sur le recyclage de ce produit, veuillez vous renseigner auprès de votre mairie, votre service d'élimination des déchets ménagers ou du magasin où vous avez acheté le produit.



KABELLOSER SCHLAG- SCHRAUBER

(Lithium-Ionen-Akku)

Original Anweisungen

Lesen Sie unbedingt die Bedienungsanleitung, bevor Sie das Gerät zum ersten Mal in Betrieb nehmen.

Bewahren Sie diese Bedienungsanleitung immer zusammen mit dem Elektrowerkzeug auf. Stellen Sie sicher, dass die Bedienungsanleitung nur mit dem Elektrowerkzeug zusammen an andere Personen weitergegeben wird.

Inhalt

1. Allgemeine Sicherheitshinweise zum Elektrowerkzeug.....	13
2. Sicherheitshinweise für Bohrarbeiten	15
3. Zusätzliche Sicherheitswarnungen.....	15
4. Vor dem Gebrauch prüfen	16
5. Geräusche und Schwingungen	17
6. Spezifikationen und Inhaltsverzeichnis.....	18
7. Beschreibung der Funktionen und Anwendungen... ..	18
8. Bedienungsanleitung	18
9. Arbeitshinweis	20
10. Wartung und Service	20

Hinweis

Da unsere Ingenieure durch ständige Forschung und Entwicklung die Qualität der Produkte weiter verbessern, können Form oder Aufbau unseres Geräts ohne vorherige Ankündigung geändert werden.

1. Allgemeine Sicherheitshinweise zum Elektrowerkzeugen



WARNUNG! Beachten Sie alle Sicherheitshinweise, Anweisungen, Abbildungen und technischen Daten für dieses Elektrowerkzeug.

Die Nichteinhaltung aller im Folgenden aufgeführten Anweisungen kann zu einem elektrischen Schlag, Brand bzw. schweren Verletzungen führen.

Bewahren Sie alle Warnungen und Anweisungen zum späteren Nachschlagen auf.

Der Begriff „Elektrowerkzeug“ in den Warnhinweisen bezieht sich auf Ihr netzbetriebenes (kabelgebundenes) Elektrowerkzeug oder ein mit einem Akkupack betriebenes (kabelloses) Elektrowerkzeug.

1) Sicherheit am Arbeitsplatz

a) **Halten Sie den Arbeitsbereich sauber und gut beleuchtet.**

Unübersichtliche oder dunkle Bereiche begünstigen Unfälle.

b) **Verwenden Sie Elektrowerkzeuge nicht in explosionsgefährdeten Bereichen, z. B. in der Nähe von brennbaren Flüssigkeiten, Gasen oder Staub.**

Elektrowerkzeuge erzeugen Funken, die den Staub oder Rauch entzünden können.



c) **Halten Sie Kinder und Zuschauer bei der Arbeit mit einem Elektrowerkzeug fern.**

Ablenkungen können dazu führen, dass Sie die Kontrolle verlieren.

2) Elektrische Sicherheit

a) **Die Stecker des Elektrowerkzeuges müssen zur Steckdose passen. Verändern Sie niemals den Stecker in irgendeiner Weise. Verwenden Sie bei geerdeten Elektrowerkzeugen (mit Schukostecker) keine Adapterstecker.**

Unmodifizierte Stecker und passende Steckdosen verringern das Risiko eines Stromschlags.

b) **Vermeiden Sie Körperkontakt mit geerdeten Oberflächen, wie Rohren, Heizkörpern, Herden und Kühlschränken.**

Wenn Ihr Körper geerdet ist, besteht ein erhöhtes Risiko eines Stromschlags.



c) **Setzen Sie Elektrowerkzeuge nicht Regen oder Nässe aus.**

Wasser, das in ein Elektrowerkzeug eindringt, erhöht das Risiko eines Stromschlags.

d) **Behandeln Sie das Kabel pfleglich. Verwenden Sie das Kabel niemals zum Tragen, Ziehen oder Ausstecken des Elektrowerkzeugs.**

Halten Sie das Kabel von Hitze, Öl, scharfen Kanten oder beweglichen Teilen fern.

Beschädigte oder verwickelte Kabel erhöhen das Risiko eines Stromschlags.

e) **Verwenden Sie beim Einsatz eines Elektrowerkzeugs im Freien ein Verlängerungskabel, das für den Gebrauch im Freien geeignet ist.**

Die Verwendung eines für den Einsatz im Freien geeigneten Kabels verringert das Risiko eines Stromschlags.

f) **Wenn der Betrieb eines Elektrowerkzeugs an einem feuchten Ort unvermeidbar ist, verwenden Sie einen Fehlerstromschutzschalter.**

Die Verwendung eines Fehlerstromschutzschalters reduziert das Risiko eines Stromschlags.

3) Persönliche Sicherheit

- a) **Blieben Sie wachsam, beobachten Sie, was Sie tun, und vergessen Sie nicht den gesunden Menschenverstand, wenn Sie ein Elektrowerkzeug bedienen. Verwenden Sie kein Elektrowerkzeug, wenn Sie müde sind oder unter dem Einfluss von Drogen, Alkohol oder Medikamenten stehen.**

Ein Moment der Unachtsamkeit beim Betrieb von Elektrowerkzeugen kann zu schweren Verletzungen führen.



- b) **Tragen Sie persönliche Schutzausrüstung und Augenschutz.** Schutzausrüstung wie Staubmaske, rutschfeste Sicherheitsschuhe, Schutzhelm oder Gehörschutz für entsprechende Bedingungen reduzieren Personenschäden.

- c) **Verhindern Sie unbeabsichtigtes Einschalten.**

Stellen Sie sicher, dass der Schalter ausgeschaltet ist, bevor Sie das Gerät an die Steckdose und/oder den Akku anschließen, es aufnehmen oder tragen.

Das Tragen von Elektrowerkzeugen mit dem Finger am Schalter oder das Einstecken von eingeschalteten Elektrowerkzeugen führt zu Unfällen.

- d) **Entfernen Sie den Bohrfutterschlüssel oder Steckschlüssel, bevor Sie das Gerät einschalten.**

Ein Steckschlüssel oder Futterschlüssel, der an einem rotierenden Teil des Elektrowerkzeugs verbleibt, kann zu Verletzungen führen.

- e) **Greifen Sie nur nach erreichbaren Gegenständen. Halten Sie jederzeit den richtigen Stand und das Gleichgewicht.**

Dies ermöglicht eine bessere Kontrolle des Elektrowerkzeugs in unerwarteten Situationen.

- f) **Tragen Sie geeignete Arbeitskleidung. Tragen Sie keine lose Kleidung oder Schmuck. Halten Sie Haare und Kleidung fern von beweglichen Teilen.**

Lose Kleidung, Schmuck oder lange Haare können sich in beweglichen Teilen verfangen.

- g) **Verwenden Sie die für die Geräte vorgesehenen Staubabsaug- und -sammeleinrichtungen, und stellen Sie sicher, dass diese angeschlossen sind und ordnungsgemäß verwendet werden.**

Die Verwendung des Staubabscheiders kann die Staubgefahr verringern.

- h) **Werden Sie durch häufige Verwendung von Werkzeugen nicht leichtsinnig und ignorieren Sie nicht die Prinzipien der Werkzeugsicherheit.**

Eine unvorsichtige Handlung kann innerhalb von Sekundenbruchteilen schwere Verletzungen verursachen.

4) Gebrauch und Pflege von Elektrowerkzeugen

- a) **Benutzen Sie das Elektrowerkzeug nicht mit Gewalt. Verwenden Sie das richtige Elektrowerkzeug für Ihre Anwendung.**

Das richtige Elektrowerkzeug erledigt die Arbeit mit der Auslegungsdrehzahl besser und sicherer.

- b) **Verwenden Sie das Elektrowerkzeug nicht, wenn der Schalter es nicht ein- und ausschaltet.**

Jedes Elektrowerkzeug, das nicht mit dem Schalter gesteuert werden kann, ist gefährlich und muss repariert werden.



- c) **Ziehen Sie immer den Netzstecker aus der Steckdose bzw. nehmen Sie den Akku heraus, sofern möglich, bevor Sie an dem Elektrowerkzeug Einstellungen vornehmen, Zubehör wechseln oder das Elektrowerkzeug einlagern.**

Solche vorbeugenden Sicherheitsmaßnahmen verringern das Risiko, das Elektrowerkzeug versehentlich zu starten.

- d) **Lagern Sie nicht benötigte Elektrowerkzeuge außerhalb der Reichweite von Kindern.**

Verhindern Sie, dass Personen, die mit dem Elektrowerkzeug oder diesen Anweisungen nicht vertraut sind, das Elektrowerkzeug benutzen.

Elektrowerkzeuge sind in den Händen ungeübter Benutzer gefährlich.

- e) **Sorgen Sie für eine ordnungsgemäße Wartung von Elektrowerkzeug und Zubehör. Überprüfen Sie, ob eine falsche Ausrichtung oder Verkantung beweglicher Teile, Teilebruch oder andere Umstände den Betrieb des Elektrowerkzeugs beeinträchtigen könnten. Lassen Sie bei Beschädigung das Elektrowerkzeug vor dem Gebrauch reparieren.**

Viele Unfälle werden durch schlecht gewartete Elektrowerkzeuge verursacht.

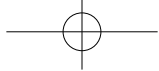
**f) Halten Sie Schneidwerkzeuge scharf und sauber.**

Richtig gepflegte Schneidwerkzeuge mit scharfen Schnittkanten bleiben seltener hängen und sind leichter zu kontrollieren.

g) Verwenden Sie das Elektrowerkzeug, das Zubehör und die Werkzeugeinsätze usw. gemäß diesen Anweisungen unter Berücksichtigung der Arbeitsbedingungen und der durchzuführenden Arbeiten.

Die Verwendung des Elektrowerkzeugs für andere als die vorgesehenen Vorgänge könnte zu einer gefährlichen Situation führen.

h) Halten Sie die Griffe und die Griffflächen trocken, sauber und frei von Öl und Fett.

Rutschige Griffe und Griffflächen erlauben keine sichere Handhabung und Kontrolle des Werkzeugs in unerwarteten Situationen.

5) Service**a) Lassen Sie Ihr Elektrowerkzeug von einem qualifizierten Wartungstechniker reparieren, der nur identische Ersatzteile verwendet.**

Dies stellt sicher, dass die Sicherheit des Elektrowerkzeugs erhalten bleibt.

b) Reparieren Sie beschädigte Akkupacks nicht.

Reparaturarbeiten an beschädigten Akkus dürfen nur vom Hersteller oder Vertragswerkstätten durchgeführt werden.

2. Sicherheitshinweise für Bohrarbeiten**1) Sicherheitshinweise für alle Operationen****a) Tragen Sie beim Schlagbohren Gehörschutz.**

Lärmbelastung kann zu Hörverlust führen.

b) Verwenden Sie den/die Hilfsgriff/e.

Kontrollverlust kann zu Verletzungen führen.

c) Halten Sie das Gerät an den isolierten Griffflächen, wenn Sie Arbeiten ausführen, bei denen das Schneidwerkzeug verborgene Kabel oder das eigene Kabel berühren kann.

Schneidwerkzeuge, die Kontakt mit spannungsführenden Kabeln haben, können blanke Metallteile des Elektrowerkzeugs spannungsführend machen und einen elektrischen Schlag des Bedieners verursachen.

2) Sicherheitshinweise bei Verwendung langer Bohraufsätze**a) Arbeiten Sie niemals mit einer höheren Drehzahl als der maximalen Drehzahl der Bohrspitze.**

Bei höheren Drehzahlen kann sich die Bohrspitze verbiegen, wenn sie sich frei drehen kann, ohne das Werkstück zu berühren, was zu Verletzungen führen kann.

b) Beginnen Sie das Bohren immer mit niedriger Geschwindigkeit, wobei die Bohrspitze das Werkstück berührt.

Bei höheren Drehzahlen kann sich die Bohrspitze verbiegen, wenn sie sich frei drehen kann, ohne das Werkstück zu berühren, was zu Verletzungen führen kann.

c) Üben Sie Druck nur in direkter Linie mit der Bohrspitze aus und üben Sie keinen übermäßigen Druck aus.

Bohrspitzen können sich verbiegen und zu Bruch oder Kontrollverlust führen, was zu Verletzungen führen kann.

3. Zusätzliche Sicherheitswarnungen**1) Führen Sie keine Drähte oder ähnliche Gegenstände in die Lüftungsschlitze ein.**

Sie können durch einen Stromschlag getötet oder ernsthaft verletzt werden.

2) Zubehör kann nach längerem Gebrauch heiß sein.

Wenn Sie den Einsatz aus dem Werkzeug entfernen, vermeiden Sie den Kontakt mit der Haut und verwenden Sie geeignete Schutzhandschuhe, wenn Sie den Einsatz oder das Zubehör anfassen.

3) Laden Sie nur geprüfte SPIT-Akkus auf. Andere Akkutypen können bersten und Verletzungen und Schäden verursachen.**4) Zerlegen Sie das Ladegerät nicht und betreiben Sie das Ladegerät nicht, wenn es stark beschädigt ist, herunter fiel oder anderweitig beschädigt wurde. Ersetzen Sie beschädigte Kabel oder Stecker sofort. Tauschen Sie beschädigte Kabel oder Stecker sofort aus.**

Falsche Montage oder Beschädigung kann zu elektrischen Schlägen oder Feuer führen.

5) Stellen Sie sicher, dass der Akku fest im Gehäuse des Werkzeugs befestigt ist, bevor Sie es in Betrieb nehmen.

Wenn der Akkupack nicht fest sitzt, kann er während der Operation herunterfallen und die Oberseite des Fußes verletzen.

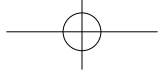

6) Werden Sie durch häufige Verwendung von Werkzeugen nicht leichtsinnig und ignorieren Sie nicht die Prinzipien der Werkzeugsicherheit.

Eine unvorsichtige Handlung kann innerhalb von Sekundenbruchteilen schwere Verletzungen verursachen.

7) Halten Sie Griffe und Greifflächen trocken, sauber und frei von Öl und Fett.

Rutschige Griffe und Greifflächen ermöglichen keine sichere Handhabung und Kontrolle des Werkzeugs in unerwarteten Situationen.

8) Die Umgebungstemperatur des Produkts sollte zwischen -20~50 °C liegen, da es sonst möglicherweise nicht richtig funktioniert.

4. Vor dem Gebrauch prüfen

1) Das Netzteil (gilt auch für Ladegerät)

- a) Beachten Sie die korrekte Netzspannung. Die Spannung der Stromversorgung muss mit der auf dem Typenschild angegebenen Spannung übereinstimmen.
- b) Prüfen Sie, ob die Nennspannung des Produkts der Nennspannung des Akkupacks entspricht. Die Verwendung einer Akkupacks mit einer höheren Nennspannung als der Nennspannung des Produkts kann zu Bränden und zur Beschädigung des Motors führen.

2) Befestigung des Akkupacks

Stellen Sie sicher, dass der Akkupack richtig angeschlossen ist, bevor Sie das Werkzeug verwenden.



Warnung

Stellen Sie sicher, dass der Akkupack fest im Gehäuse des Werkzeugs sitzt, bevor Sie es in Betrieb nehmen. Wenn der Akkupack nicht fest sitzt, kann er während der Operation herunterfallen und die Oberseite des Fußes verletzen.

3) Polarität des Akkupacks

Wenn die Polarität des Akkupacks nicht korrekt ist, kann es zu Problemen mit dem Schalter kommen. Auch die Umkehrung der Drehrichtung kann eine gefährliche Situation herbeiführen.

4) Probelauf

Bevor Sie mit den Arbeiten beginnen, tragen Sie

einen Schutz (Schutzbrille, Schutzhelm, Gehörschutzstöpsel, Schutzhandschuhe) und führen Sie das Gerät in eine Richtung, in der Sie andere Personen meiden, um zu sehen, ob das Gerät normal funktioniert.

5) Arbeitsplatz

Überprüfen Sie den Arbeitsplatz unter Berücksichtigung aller Vorsichtsmaßnahmen. Vermeiden Sie eine Staubansammlung am Arbeitsplatz.

Stäube können sich leicht entzünden. Stäube von Materialien wie bleihaltigen Beschichtungen, Mineralien und Metall können gesundheitsschädlich sein.

Kontakt mit oder Einatmen der Stäube kann allergische Reaktionen auf den Bediener oder Umstehende auslösen und/oder zu Atemwegsinfektionen führen.

Bestimmte Metallstäube gelten als gefährlich, insbesondere in Verbindung mit Legierungen wie Zink, Aluminium oder Chrom.

Asbesthaltige Materialien dürfen nur von Fachleuten bearbeitet werden.

Sorgen Sie für eine gute Belüftung des Arbeitsplatzes.

Es wird empfohlen, ein Atemschutzgerät der P2-Filterklasse zu tragen.

Beachten Sie in Ihrem Land die entsprechenden Vorschriften für die zu bearbeitenden Materialien.

6) Schalter



Warnung

Wenn Sie das Netzteil bei eingeschaltetem Werkzeug einstecken, kann eine plötzliche Drehung des Werkzeugs zu einem Unfall führen.

Überprüfen Sie, ob der Schalthebel nach dem Ziehen oder Drücken in seine ursprüngliche Position zurückkehrt.



	Lesen Sie vor der Verwendung die Bedienanleitung
	Tragen Sie einen Schutzhelm
	Schutzbrille tragen
	Tragen Sie Gehörschutz
	Benutzen Sie eine Gesichtsmaske
	Schutzhandschuhe tragen
	Batterien nicht mit normalem Abfall entsorgen
	Abfall zurückgeben
	Bei Akkutemperaturen über 50°C wird der Akku beschädigt
	Verbrennen Sie nicht den Akku
	Gerät der Klasse II
	Zur Verwendung in geschlossenen Räumen

V	Volt	n₀	Drehzahl ohne Last
	Gleichstrom	/min	Umdrehungen oder Hin- und Herbewegungen pro Minute
	Bohrbetrieb		Schlagmodus
	Schraubmodus		

**EC-Konformitätserklärung**

Wir erklären, dass diese Produkte den Standards entsprechen
 EN62841-1, EN62841-2-1, EN60335-1, EN60335-2-29, EN62233, EN55014-1, EN55014-2, EN61000-3-2 und EN61000-3-3, EN IEC 63000 entsprechend den Richtlinien 2006/42/EC, 2014/30/EU, 2014/35/EU, 2011/65/EU

Pierre DUMAS
 Operations Director
 Construction - Continental Europe Division

ITW Construction Products SPIT/PASLODE 150 Avenue de Lyon
 26500 Bourg lès Valence France

5. Geräusche und Schwingungen**1) Geräusche und Schwingungen**

Die Schallemissionswerte wurden entsprechend EN62841 bestimmt

A-gewichtete Schalleistungspegel (L _{WA}) [dB(A)]	105
A-gewichteter Schalldruckpegel (L _{pA}) [dB(A)]	94
Messunsicherheit (K) [dB(A)]	3

2) Der Bediener sollte einen Gehörschutz tragen**3) Schwingungsemission**

Gesamtschwingungen (triaxiale Vektorsumme) bestimmt nach EN62841

Schlagbohrmodus	Vibrationsemissionswert (a _h) [m/s ²]	15
	Messunsicherheit (K) [m/s ²]	1.5
Bohrmodus	Vibrationsemissionswert (a _h) [m/s ²]	4
	Messunsicherheit (K) [m/s ²]	1.5

**6. Spezifikationen und Inhaltsverzeichnis****1) Spezifikationen**

Werkzeug	Nennspannung		V	18 (MAX 20)
	Drehzahl ohne Last	1. (niedrige Drehzahl)	rpm	0-550
		2. (hohe Drehzahl)		0-2100
	Werkzeugfutter Kapazität (Max.)		mm	2~13
	Bohren Kapazität (Max.)	Stahl	Ømm	13
		Holz		80
Mauerwerk		16		
Gewicht		kg	2.1	

2) Inhaltsverzeichnis

Kunststoffgehäuse	1 EA
Bedienungsanleitung	1 EA
Gürtelhaken	1 EA
Werkzeugbit Clip Halter des Seitengriffs	1 EA

7. Beschreibung der Funktionen und Anwendungen**1) Beschreibung der Funktion**(Siehe Abbildung **1**)

- ① Bohrfutter
- ② Hülse
- ③ Drehmomentring
- ④ Umschaltknopf 1./2. Drehzahl
- ⑤ Auslöser

- ⑥ Umschaltknopf
- ⑦ Gehäuse
- ⑧ Arbeitsleuchte (LED)
- ⑨ Akku-Pack
- ⑩ Moduseinstellung
- ⑪ Gürtelhaken

8. Bedienungsanleitung**1) Produkt halten**(Siehe Abbildung **1**)

Halten Sie den Griff mit der Hand fest. Die Abbildung ist ein Beispiel für Rechtshänder.

2) Drehrichtung ändern(Siehe Abbildung **8**)

Schalten Sie die Drehrichtung nur um, wenn das Gerät nicht mehr rotiert. Bei intensiver Nutzung der Umschaltfunktion kann das Werkzeug beschädigt werden.

Beachten Sie die Abbildung und Beschreibung und verwenden Sie den Regler.

- a) L (Linksdrehung) : Drehung entgegen dem Uhrzeigersinn (zum Herausdrehen der Schraube)
- b) Mitte : Rotationssperre (Beim Wechseln des Einsatzes oder beim Transport des Werkzeugs)
- c) Rechte Seite : Drehung im Uhrzeigersinn (beim Bohren oder Anziehen der Schraube)

3) Kontrolle der Drehzahl(Siehe Abbildung **6**)

- a) Der Schalter ist mit einer Steuerung zum Ändern der Drehzahl ausgestattet. Grundsätzlich ändert sich die Drehzahl je nach Position des Abzugs.
- b) Verwenden Sie den 1./2. Schaltknopf, um die Drehzahl zu verringern oder zu erhöhen.
 - 1. : Niedrige Drehzahl und hohes Drehmoment
 - 2. : Hohe Drehzahl und niedriges Drehmoment

**Warnung**

Betätigen Sie den Umschaltknopf nicht, solange das Werkzeug in Betrieb ist. Dies kann zu Zahnradverschleiß führen und verringert die Leistung und Lebensdauer.



4) Drehmoment ändern

(Siehe Abbildung **10**)

a) Schraubmodus ()

Das Drehmoment würde durch den Drehmomentring eingestellt. Das Werkzeug ist mit einer elektronischen Kupplungsfunktion ausgestattet. Die Nummer kann durch Einstellen des Drehmoments neu positioniert werden. Die Nummer gibt die Intensität des Drehmoments an. Die Kombination mit dem Schaltknopf ermöglicht eine Vielzahl von Drehmomenten.

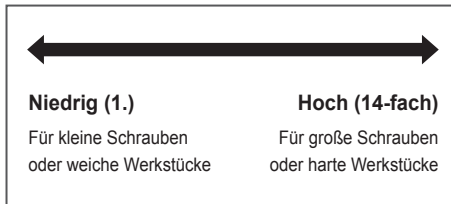

Warnung

Übermäßiges Drehmoment kann das Ziel (Material) beschädigen, da es nicht über die mechanische Kupplungsfunktion verfügt. Daher ist vor der Inbetriebnahme eine ausreichende Schulung erforderlich.

b) Bohrbetrieb ()

Richten Sie die Bohrmodusmarkierung () am Drehmomentring aus mit der Mitte oben an der Gehäusefront des Werkzeugs.

c) Hammermodus (), nur Bohrerhammer

Richten Sie die Schlagmodusmarkierung () am Drehmomentring so aus, dass sich seine Mitte oben vorne am Werkzeuggehäuse befindet.



Warnung

Schalten Sie den Schalter sofort aus, wenn das Werkzeug im Bohrmodus aufgrund von Überlastung blockiert.



Warnung

Immer darauf achten, dass das Symbol für die Betriebsart ganz genau auf den Pfeil () ausgerichtet ist. Sind die Symbole nicht bündig, kann das Gerät im Betrieb beschädigt werden.

5) Beleuchtungsfunktion

(Siehe Abbildung **5**)

Durch Ziehen (Loslassen) des Schalters wird das Licht automatisch ein- und ausgeschaltet.

6) Automatische Spindelspannung

(Siehe Abbildung **4**)

Dies ist eine Sperrfunktion, die verhindert, dass der Einsatz im Spannfutter während des Betriebs herausfällt.

a) Beim Verriegeln des Spannfeeders drehen Sie die Spannfeederring im Uhrzeigersinn (A), bis sie sich nicht mehr dreht, und dann verriegeln Sie das Spannfeederring bis zum Anschlag. Überprüfen Sie dann den Bohrer erneut.

b) Spannfeederring öffnen

Drehen Sie das Futter gegen den Uhrzeigersinn (B), bis die drei Spannbacken vollständig geöffnet sind. Beachten Sie, dass der Einsatz im Spannfeederring des Werkzeugs herausfallen kann, wenn Sie das Spannfeederring öffnen.

7) Einsatz wechseln

(Siehe Abbildung **4**)



Warnung

Entfernen Sie vor dem Auswechseln des Einsatzes den Akku aus dem Werkzeug oder lassen Sie den Umschaltknopf in der Verriegelungsposition (Mittelstellung).

a) Stellen Sie den Umschaltknopf auf Mittelstellung.

b) Halten Sie das Werkzeuggehäuse mit einer Hand fest und verdrehen Sie das Spannfeederring mit der anderen Hand.

- Zu Freigabe : gegen den Uhrzeigersinn

- Zu Verriegelung : im Uhrzeigersinn

c) Setzen Sie den Einsatz ein.

d) Spannen Sie das Spannfeederring vollständig.

e) Kontrollieren Sie, ob der Einsatz richtig im Spannfeederring zentriert ist.

8) Tragehaken montieren und entfernen

(Siehe Abbildung **9**)

Mit einem Tragehaken können Sie das Gerät am Gürtel tragen.

Führen Sie zum Anbau den Tragehaken in die Nut links oder rechts am Gerät ein und ziehen Sie dann die Schraube wie in der Abbildung fest.

Achten Sie darauf, dass der Tragehaken richtig fixiert ist, damit er sich nicht schon vorzeitig von dem Produkt löst. Wenn Sie den Tragehaken nicht benötigen, können Sie ihn einfach nach Herausdrehen der Schraube entfernen.

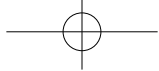

Wenn sich der Tragehaken vom Gerät oder Gürtel löst, kann es aufgrund des herunterfallenden Geräts zu schweren Verletzungen und Schäden am Gerät kommen.

9) Montage / Demontage des Seitengriffs

(Siehe Abbildung **11**)

- Montage des Seitengriffs

- Positionieren Sie 'Klemme (1)' in der Montageposition.
- Drehen Sie den Griff in die „Close“-Richtung.
- Stellen Sie sicher, dass er richtig montiert ist.



Eine unsachgemäße Montage des Seitengriffs und des Elektrowerkzeugs kann zu schweren Verletzungen führen.

- Demontage des Seitengriffs

- Drehen Sie den Griff in die „Open“-Richtung.
- Klemme 2 ist vollständig von Klemme 1 entfernt, Überprüfen Sie dann das Bit erneut.

9. Arbeitshinweis

1) Allgemeine Arbeitsumgebung

(Siehe Abbildung **7**)

Stellen Sie sicher, dass das Werkstück fest im Schraubstock oder einer ähnlichen Spannvorrichtung eingespannt ist.

- Dieses Werkzeug verfügt über einen elektronischen Drehzahl- und Lastregler, der den sofortigen Neustart des Werkzeugs nach dem Blockieren verhindert. Wenn der Motor blockiert, lassen Sie den Schalter los und schalten einige Sekunden danach durch Ziehen des Schalters wieder ein.
- Die Schlagfunktion wird automatisch ausgelöst, sobald eine bestimmte Belastung erreicht ist. Bei einer Drehung ohne Belastung regeln Sie lediglich die Drehzahl durch Drücken des Schalters. (Nur Bohrhämmer)
- Das Anzugsmoment steigt mit zunehmender Zahl am Drehmomentring. Wenn der für jede Zahl angegebene Steuerwert erreicht ist, dreht sich das Werkzeug nicht mehr. Eine übermäßige Nachbearbeitung kann den Motor beschädigen.
- Das Anzugsmoment schwankt je nach Länge,

Qualität und Durchmesser der Schraube. Es hängt außerdem von der Festigkeit des Werkstücks (Holz, Metall usw.) ab, das befestigt werden soll, sowie von der Art der U-Scheibe.

- Fehlerstromschutzschalter (nur für Australien und Neuseeland) Wir empfehlen für die Stromversorgung des Werkzeugs die Absicherung mit einem Fehlerstromschutzschalter mit einem Nennfehlerstrom von maximal 30 mA.



Warnung

Elektrowerkzeuge, die aufgrund eines Netzschalterausfalls nicht funktionieren, sind gefährlich und müssen repariert werden.

10. Wartung und Service

Trennen Sie vor der Durchführung von Wartungsarbeiten die Stromversorgung vom Werkzeug. Halten Sie das Gerät sauber, damit es sicher betrieben werden kann.

1) Umweltschutz

Werkzeuge und Zubehör enthalten eine erhebliche Menge nützlicher Rohstoffe und Kunststoffe, die nach Ende der Nutzungsdauer recycelt werden können. Die Kunststoffteile sind daher gekennzeichnet, sodass sie nach Materialart sortiert und sortenrein recycelt werden können.



Warnung

Entsorgen Sie den Akku weder im Hausmüll noch in einer Müllverbrennungsanlage oder in Gewässern.

2) Was tun, wenn das Werkzeug nicht normal funktioniert?

Für Kunden ist es sehr gefährlich, das Werkzeug selbst zu reparieren oder Fehler selbst zu beseitigen. Wenden Sie sich wegen einer Reparatur an die nächste Vertriebsniederlassung / Vertragswerkstatt.

Die Reparatur muss durch einen qualifizierten Elektrofachmann übernommen werden.

3) Y-Anschlusskabel

Ersatz des Stromversorgungskabels: Wenden Sie sich in diesem Fall an den Hersteller oder seinen Vertreter, um Gefahren auszuschließen.



4) Kundendienst und Servicezentrum

Unser Kundendienst beantwortet Ihre Fragen zur Wartung und Reparatur Ihres Produktes sowie zu Ersatzteilen.

Explosivdarstellungen und Informationen zu Ersatzteilen finden Sie auch unter:

www.spitpaslode.fr

Unsere Kundendienstmitarbeiter beantworten gerne Ihre Fragen zu möglichen Anwendungen und Anpassungen von Produkten und Zubehör.

Entsorgung alter Elektro- und Elektronikgeräte (In der Europäischen Union und anderen europäischen Ländern mit separaten Sammelsystemen anwendbar)



Dieses Symbol auf dem Produkt oder seiner Verpackung weist darauf hin, dass dieses Produkt nicht als normaler Haushaltsabfall zu behandeln ist. Stattdessen wird es der entsprechenden Sammelstelle für das Recycling von Elektro- und Elektronikgeräten übergeben. Indem Sie sicherstellen, dass dieses Produkt ordnungsgemäß entsorgt wird, tragen Sie dazu bei, mögliche negative Folgen für die Umwelt und die menschliche Gesundheit zu vermeiden, die ansonsten durch unsachgemäße Handhabung des Produkts verursacht werden könnten. Das Recycling von Materialien wird dazu beitragen, natürliche Ressourcen zu schonen. Für detailliertere Informationen zum Recycling dieses Produkts wenden Sie sich bitte an Ihre örtliche Stadtverwaltung, an Ihren Hausmüll-Entsorgungsdienst oder an das Geschäft, in dem Sie das Produkt erworben haben.

DRAADLOZE KLAPBOORM- ACHINE

(Li-ion Accu)

Originele gebruiksaanwijzingen

Het is belangrijk dat de handleiding wordt gelezen voordat het elektrisch gereedschap voor de eerste keer wordt gebruikt.

Bewaar deze handleiding altijd bij het elektrisch gereedschap. Zorg ervoor dat de handleiding bij het elektrisch gereedschap is gevoegd als het wordt gegeven aan andere personen.

Inhoudsopgave

1. Algemene veiligheidswaarschuwingen elektrisch gereedschap	22
2. Veiligheidswaarschuwingen Boor	24
3. Overige veiligheidswaarschuwingen	24
4. Controle voor gebruik.....	25
5. Geluids- en trilling emissies	26
6. Specificaties en lijst van inhoud.....	27
7. Functiebeschrijving en Toepassingen.....	27
8. Gebruiksaanwijzing.....	27
9. Gebruiksadvies	29
10. Onderhoud en Reparaties	29

Opmerking

Doordat onze ingenieurs continu bezig zijn met het verbeteren van de kwaliteit van de producten door middel van onderzoek en ontwikkeling, kan het zijn dat de vormen en structuren van de modellen worden aangepast zonder voorafgaande kennisgeving.

1. Algemene veiligheidswaarschuwingen elektrisch gereedschap



WAARSCHUWING! Lees alle veiligheidswaarschuwing, illustraties en specificaties bijgevoegd bij dit gereedschap.

Indien u onderstaande gebruiksaanwijzingen niet volgt bestaat de kans op elektrische shock, brand en/of ernstige letsels.

Bewaar alle waarschuwingen en gebruiksaanwijzingen voor toekomstige verwijzing.

Het begrip "elektrisch gereedschap" dat in de waarschuwing wordt gebruikt, heeft betrekking op uw elektrische gereedschap dat op het stroomnet (met netsnoer) werken en op elektrische gereedschap met een accu (zonder netsnoer).

1) Veiligheid van de werkomgeving

a) Houd uw werkomgeving schoon en goed verlicht.

Een rommelige of onverlichte werkomgeving kan leiden tot ongevallen.

b) Gebruik het elektronisch gereedschap niet in explosieve omgevingen waar er brandbare vloeistoffen, gassen of stof aanwezig is.

Elektrische gereedschappen kunnen een vonk veroorzaken die stoffen of gassen kan doen ontbranden.



c) Houd kinderen en omstanders tijdens het gebruik van een elektrisch gereedschap uit de buurt.

Afgeleid worden kan resulteren in het verlies van controle over het elektrisch gereedschap.

2) Elektrische veiligheid

a) De stekkers van elektrische gereedschappen moeten in het stopcontact passen. De stekker mag in geen geval worden veranderd. Gebruik geen adapterstekkers in combinatie met geaarde elektrische gereedschappen.

Onveranderde stekkers en passende stopcontacten beperken het risico op elektrische schokken.

b) Vermijd aanraking van het lichaam met geaarde oppervlakken, zoals leidingen, radiatoren, fornuizen en koelkasten.

Er is een verhoogd risico wanneer uw lichaam geaard is.



c) Stel elektrische gereedschappen niet bloot aan regen of vochtige omstandigheden.

Het binnendringen van water in een elektrisch gereedschap vergroot het risico op een elektrische schok.

d) Misbruik de netsnoer niet. Gebruik de netsnoer nooit om het elektrische gereedschap te dragen of om aan te trekken of om de stekker uit het stopcontact te trekken.

Houd het netsnoer uit de buurt van hitte, olie, scherpe randen en bewegende onderdelen. Beschadigde of in de war geraakte netsnoeren vergroten het risico op een elektrische schok.

e) Bij buitenshuis gebruik van het elektrisch gereedschap dient u enkel verlengkabels te gebruiken die goedgekeurd zijn voor gebruik buitenshuis.

Het gebruiken van een verlengkabel, geschikt voor gebruik buitenshuis, beperkt het risico op een elektrische schok.

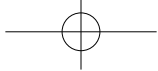

- f) **Als het gebruik van een elektrisch gereedschap in een vochtige omgeving onvermijdelijk is, dient u een aardlekschakelaar te gebruiken.**
Het gebruik van een aardlekschakelaar vermindert het risico op een elektrische schok.

3) Persoonlijke veiligheid

- a) **Wees alert, let goed op wat u doet en gebruik uw gezond verstand bij het gebruiken van elektrisch gereedschap. Gebruik geen elektrisch gereedschap wanneer u moe bent of onder invloed bent van drugs, alcohol of medicatie.**

Een moment van onoplettendheid tijdens het gebruik van een elektrisch gereedschap kan leiden tot ernstige verwondingen.



- b) **Gebruik persoonlijke beschermingsmiddelen. Draag altijd een veiligheidsbril.**

Het gebruik van gepaste beschermingsmiddelen zoals stofmasker, antislip veiligheid schoenen, help of gehoorbescherming vermindert het risico op persoonlijke letsels.

- c) **Vorkom het onbedoeld inschakelen.**

Controleer of de schakelaar in de uit-stand staat voordat u de stekker in het stopcontact steekt of de accu plaatst en voordat u het elektrisch gereedschap oppakt of draagt.

Het dragen van het elektrische gereedschap waarbij uw vinger op de schakelaar drukt of het inschakelen van elektrisch gereedschap met ingeschakelde schakelaar, kan leiden tot ongevallen.

- d) **Verwijder alle afstelsleutels en moersleutels voordat u het elektrische gereedschap aanzet.**

Een moersleutel of afstelsleutel die vastzit aan een ronddraaiend onderdeel van het elektrische gereedschap kan leiden tot verwondingen.

- e) **Reik niet buiten uw bereik. Zorg ervoor dat u stevig staat en steeds in evenwicht bent.**

Dit zorgt ervoor dat u beter in staat bent om het elektrisch gereedschap te beheersen in onverwachte situaties.

- f) **Draag gepaste kleding. Draag geen losse kleding of sieraden. Hou u haar en kleding verwijderd van bewegende onderdelen.**

Losse kleding, sieraden of lang haar kan vast komen te zitten in bewegende onderdelen.

- g) **Indien er apparaten zijn verstrekt voor het aansluiten van stofzuiging en stofopvang, zorg er dan voor dat deze zijn aangesloten en op de juiste manier worden gebruikt.**

Het gebruiken van stofopvang kan gevaren gerelateerd aan stof verminderen.

- h) **Laat ervaring als gevolg van veelvuldig gebruik van gereedschappen niet leiden tot onachtzaamheid en het negeren van de veiligheidsprincipes.**

Een onzorgvuldige handeling kan in een fractie van een seconden leiden tot ernstige verwondingen.

4) Gebruik van en omgang met elektrisch gereedschap

- a) **Overbelast het elektrisch gereedschap niet. Gebruik het juiste elektrische gereedschap voor uw toepassing.**

Het gebruik van het juiste elektrische gereedschap zorgt ervoor dat de werkzaamheden beter en veiliger worden uitgevoerd op de manier waarvoor ze ontworpen zijn.

- b) **Gebruik geen elektrisch gereedschap als de schakelaar defect is.**

Ieder elektrisch gereedschap dat niet bediend kan worden met de schakelaar is gevaarlijk en moet worden gerepareerd.



- c) **Koppel de stekker los van de voeding en/of verwijder het accupack, indien verwijderbaar, van het gereedschap alvorens aanpassingen te doen, toebehoren te veranderen, of gereedschap op te slaan.**

Dergelijke voorzorgsmaatregelen verminderen de kans op het per ongeluk starten van het elektrisch gereedschap.

- d) **Bewaar elektrisch gereedschap dat u niet gebruikt buiten het bereik van kinderen, en laat personen die niet bekend zijn met de handleiding van dit elektrisch gereedschap het toestel niet gebruiken.**

Elektrische gereedschappen zijn gevaarlijk in de handen van ongetrainde gebruikers.

- e) **Onderhoud gereedschap en toebehoren. Controleer of er geen sprake is van verkeerd geplaatste, vastgelopen of gebroken onderdelen of andere situaties waarbij de werking van het elektrische gereedschap wordt beïnvloedt. Indien beschadigd, laat het elektrisch gereedschap repareren voordat u het gebruikt.**

Veel ongelukken worden veroorzaakt door slecht onderhouden elektrische gereedschappen.

- f) **Houd zaaggereedschappen scherp en proper.**

Zorgvuldig onderhouden zaaggereedschappen met scherpe zaagkanten zullen minder snel vastlopen en zijn eenvoudiger te bedienen.

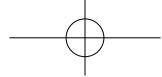

- g) **Gebruik het elektrisch gereedschap, accessoires en gereedschap bits in overeenstemming met deze instructies, waarbij u rekening dient te houden met de werkomstandigheden en het uit te voeren werk.**

Het gebruiken van het elektrisch gereedschap voor andere dan de bedoelde werkzaamheden kan leiden tot gevaarlijke situaties.

- h) **Houd handgrepen en gripoppervlakken droog, schoon en olie- en vetvrij.**
Glibberige handgrepen en gripoppervlakken staan veilig gebruik en controle van het gereedschap in onverwachte situaties niet toe.

5) Reparatie

- a) **Laat uw elektrisch gereedschap enkel repareren door gekwalificeerd en vakkundig personeel en enkel met originele vervangingsonderdelen.**

Zodoende wordt de veiligheid van het elektrisch gereedschap gewaarborgd.

- b) **Onderhoudt nooit een beschadigde accu.**
Onderhouden van accu dient enkel te worden uitgevoerd door de fabrikant of bevoegde dienstverlener.

2. Veiligheidswaarschuwingen Boor

1) Veiligheidsaanwijzingen voor alle werkingen



- a) **Draag oor bescherming bij het klappboren.**

Blootstelling aan geluid kan gehoorschade veroorzaken.

- b) **Gebruik de extra handgreep (en).**
Verlies van controle kan persoonlijk letsel tot gevolg hebben.

- c) **Houdt het elektrisch gereedschap vast bij de het geïsoleerde greep vlak wanneer u het bedient en waar het snijtuig mogelijks in contact kan komen met verborgen bedrading of zijn eigen bedrading.**

Bevestigingsmiddel dat in contact komt met kabels onder stroom kunnen eventueel blootgestelde metalen onderdelen van het gereedschap onder stroom brengen, en kunnen de operator een elektrische schok geven.

2) Veiligheidsaanwijzingen bij het gebruik van lange boren

- a) **Werk nooit met een hogere snelheid dan de maximale snelheid van de boor.**

Bij hogere snelheden zal de boor waarschijnlijk buigen indien deze vrij kan draaien zonder het werkstuk te raken, wat persoonlijk letsel tot gevolg zal hebben.

- b) **Begin altijd te boren op een lage snelheid en met de boorpunt in contact met het werkstuk.**

Bij hogere snelheden zal de boor waarschijnlijk buigen indien deze vrij kan draaien zonder het werkstuk te raken, wat persoonlijk letsel tot gevolg zal hebben.

- c) **Pas alleen druk toe in directe lijn met de boor en pas geen overmatige druk toe.**

Boren kunnen buigen, waardoor ze breuk of verlies van controle veroorzaken, wat tot persoonlijk letsel kan leiden.

3. Overige veiligheidswaarschuwingen

- 1) **Plaats geen metalen draad of andere vergelijkbare voorwerpen in de ventilatieopening.**

U kunt gedood worden door een elektrische schok of ernstig verwond raken.

- 2) **Accessoires kunnen heet zijn na langdurig gebruik.**

Wanneer u het bit van het gereedschap verwijdert, vermijd dan contact met de huid en gebruik geschikte beschermende handschoenen om het bit of de accessoires vast te pakken.

- 3) **Laad enkel door SPIT goedgekeurde snoerloze accu's. Andere soorten accu's kunnen barsten en tot ernstige verwondingen of schade leiden.**

- 4) **Haal de lader niet uit elkaar en gebruik de lader niet wanneer deze een zware klap heeft gekregen, is gevallen of op andere wijze is beschadigd. Vervang beschadigde netsnoeren en stekkers onmiddellijk. Vervang onmiddellijke beschadigde netsnoeren en stekkers.**

Onjuiste montage of schade kan leiden tot een elektrische schok of brand.

- 5) **Zorg ervoor dat de accu goed geplaatst is in de behuizing van het gereedschap voordat u met de werkzaamheden begint.**

Als de accu niet stevig bevestigd is kan deze vallen tijdens de werkzaamheden en leiden tot een verwonding aan de bovenkant van uw voet.

- 6) **Laat ervaring als gevolg van veelvuldig gebruik van gereedschappen niet leiden tot onachtzaamheid en het negeren van de veiligheidsprincipes.**



Een onzorgvuldige handeling kan in een fractie van een seconde leiden tot ernstige verwondingen.

- 7) Houd handgrepen en grijpvlakken droog, schoon en vrij van olie en vet.**
Glادة handvatten en grijpvlakken maken veilige hantering en bediening van het gereedschap in onvoorziene situaties niet mogelijk.
- 8) De omgevingstemperatuur van het product moet tussen -20~50 °C liggen, anders werkt het mogelijk niet goed.**

4. Controle voor gebruik

1) De stroomvoorziening (ook toegepast in de lader)

- a) Gebruik de juiste netspanning. De spanning van de stroomvoorziening moet overeenkomen met de spanning die is aangegeven op het naamplaatje.
- b) Controleer of de nominale spanning van het product hetzelfde is als de normale spanning van de accu. Het gebruiken van de accu met een hogere nominale spanning dan de nominale spanning van het product kan leiden tot verbranding en beschadiging van de motor.

2) Bevestiging van de accu

Zorg ervoor dat de accu op de juiste manier is bevestigd voordat u het gereedschap gebruikt.



Waarschuwing

Zorg ervoor dat de accu stevig is bevestigd aan de behuizing voordat u met de werkzaamheden begint. Als de accu niet stevig is bevestigd kan deze tijdens de werkzaamheden vallen en leiden tot een verwonding aan de bovenkant van uw voet.

3) Polariteit van de accu

Als de polariteit van de accu onjuist is kan deze problemen met de schakelaar veroorzaken. Tevens kan het omdraaien van de draairichting een gevaarlijke situatie veroorzaken.

4) Proefrit

Voordat u met de werkzaamheden begint, dient u beschermende uitrusting aan te doen (bril, veiligheidshelm, oordoppen, beschermende handschoenen) en het gereedschap te laten draaien in een richting waarbij u andere personen

uit de weg gaat, om te controleren of het gereedschap normaal werkt.

5) Werkplek

Controleer werkplek met inachtneming van waarschuwingen.
Vermijd stofophoping op de werkplek.
Stof kan eenvoudig ontbranden.
Stof van materialen die lood bevatten in het coating, mineralen en metalen kunnen schadelijk zijn voor de gezondheid.
Contact met of het inademen van stoffen kan allergische reacties oproepen bij de bediener of omstanders en/of leiden tot een luchtweginfectie.
Bepaalde metaalstoffen worden als gevaarlijk beschouwd, in het bijzonder in samenwerking met legeringen zoals zink, aluminium of chroom.
Asbesthoudende materialen mogen enkel verwerkt worden door specialisten.
Zorg voor goede ventilatie van de werkplek.
Het is aanbevolen om een P2 filterklasse ademhalingsapparaat te dragen.
Bekijk de relevante regelgevingen in uw land voor de materialen waarmee u gaat werken.

6) Schakelaar







Waarschuwing

Als u de stekker in het stopcontact steekt met het gereedschap ingeschakeld kan een plotselinge rotatie van het gereedschap leiden tot een ongeval.

Controleer of de schakelaar hendel terugkeert naar de oorspronkelijk positie nadat er is aangetrokken of tegen geduwd is.

	Gelieve de gebruiksaanwijzing te lezen alvorens te gebruiken
	Draag een veiligheidshelm
	Draag een veiligheidsbril
	Draag oordoppen
	Gebruik een masker
	Draag beschermende handschoenen
	Gooi geen accu bij het huishoudelijke afval
	Afvoeren afvalmateriaal
	De temperatuur van de batterij is hoger dan 50°C en kan schade veroorzaken
	Verbrand de accu niet
	Klasse II toestel
	Binnengebruik

	Volt	n_0	Geen laadsnelheid
	Directe Stroom	/min	Omwentelingen of toeren per minuut
	Boor-modus		Hamer-modus
	Schroef-modus		



EC-conformiteitsverklaring

Wij verklaren dat deze producten voldoen aan de volgende normen
 EN62841-1, EN62841-2-1, EN60335-1, EN60335-2-29, EN62233, EN55014-1, EN55014-2, EN61000-3-2 en EN61000-3-3, EN IEC 63000 In overeenstemming met de richtlijnen 2006/42/EC, 2014/30/EU, 2014/35/EU, 2011/65/EU

Pierre DUMAS
 Operations Director
 Construction - Continental Europe Division



ITW Construction Products SPIT/PASLODE 150 Avenue de Lyon
 26500 Bourg lès Valence France

5. Geluids- en trilling emissies

1) Geluid en trilling

Geluidsemisiewaarde bepaald volgens EN62841

A-gewogen geluidsvermogen emissie vermogensniveau (L_{WA}) [dB(A)]	105
A-gewogen geluidsvermogen drukniveau (L_{pA}) [dB(A)]	94
Onzekerheid (K) [dB(A)]	3

2) De bediener draagt gehoorbescherming

3) Trilling emissie

Totale waarde trillingen (triaxial vector som) bepaald volgens de EN62841

Klapboor-modus	Trillingsemisiewaarde (a_h) [m/s^2]	15
	Onzekerheid (K) [m/s^2]	1.5
Boor-modus	Trillingsemisiewaarde (a_h) [m/s^2]	4
	Onzekerheid (K) [m/s^2]	1.5

6. Specificaties en lijst van inhoud

1) Specificaties

Ge- reed- schap	Nominale spanning		V	18 (MAX 20)
	Geen laadsnel- heid	1e (Lage Snelheid)	rpm	0-550
		2e (Hoge Snelheid)		0-2100
	Gereedschapskop capaciteit (Max.)		mm	2~13
	Boren capaciteit (Max.)	Staal	Ømm	13
		Hout		80
Metsel- werk		16		
Gewicht		kg	2.1	

2) Lijst van inhoud

Plastieken behuizing	1 EA
Handleiding	1 EA
Riemhaak	1 EA
Gereedschapsbit Haak Houder	1 EA
de zijhandgreep	1 EA

7. Functiebeschrijving en Toepassingen

1) Functiebeschrijving

(Zie figuur 1)

- ① Boorknop
- ② Hoes
- ③ Torsie ring
- ④ 1e/2e Shift knop
- ⑤ Trekker
- ⑥ Achteruitknop

- ⑦ Behuizing
- ⑧ Werklamp (LED)
- ⑨ Accu
- ⑩ Modus selectie ring
- ⑪ Riemhaak

8. Gebruiksaanwijzing

1) Product vasthouden

(Zie figuur 1)

Houdt het handvat met uw hoofdhand vast.
Dit beeld is een voorbeeld van gebruik met de rechterhand.

2) Verander de draairichting

(Zie figuur 8)

Roteer enkel wanneer het gereedschap niet in gebruik is. Overmatig gebruik kan het gereedschap beschadigen.

Raadpleeg de afbeelding en beschrijving en gebruik de hendel.

- a) Linkerzijde : Tegen de wijzers van de klok (bij het los maken van de bout)
- b) Middel : Rotatie-vergrendeling (Wanneer u het bit wilt aanpassen of het gereedschap wil verplaatsen)
- c) Rechterzijde : Met de wijzers van de klok (Wanneer u boort of een bout vastmaakt)

3) Controleer de rotatiesnelheid

(Zie figuur 6)

- a) Schakelaar is voorzien van een bediening of de rotatiesnelheid te veranderen. Kort samengevat, de snelheid past zich aan hoeveel je aan de trekker trekt.
- b) Gebruik de 1e/2e versnellingshendel om de rotatiesnelheid op hoge of lage snelheid te regelen.
 - 1e : Lage snelheid en hoge draaibeweging
 - 2e : Hoge snelheid en lage draaibeweging

Waarschuwing

Verander de schift-knop niet wanneer het gereedschap in werking is. Dit kan een vermindering in prestatie en levensduur voortbrengen.

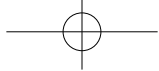

4) Verander de draaibeweging

(Zie figuur 10)

a) Schroef-modus()

Het koppel zou worden aangepast door de torsieveer. Het gereedschap is uitgerust met een elektronische koppelfunctie. Het nummer kan worden verplaatst door aan het koppel te draaien. Het getal geeft de intensiteit van het koppel aan. De combinatie met de pookknop maakt een verscheidenheid aan koppel mogelijk.





Waarschuwing

Overmatig koppel kan het doel (materiaal) beschadigen omdat het niet de functie van mechanische koppeling heeft. Daarom is het noodzakelijk om voldoende te trainen voordat u gaat trainen.

6) Automatische spilvergrendeling

(Zie figuur 4)

Dit is een vergrendeling die voorkomt dat het bit dat momenteel op het toestel is geplaatst eruit zou vallen tijdens gebruik.

a) Draai bij het vergrendelen van de klauwplaat de boorkopbus met de klok mee (A) totdat deze niet meer draait, en vergrendel vervolgens de klauwplaat volledig. Check dan de tips nog eens.

b) Wanneer u de spantanghouder wilt ontgrendelen Rotateer u de spantanghouder tegen de wijzers van de klok (B) totdat de drie bekken volledig open zijn. Let op, het bit dat momenteel op het gereedschap gemonteerd is kan vallen indien u de spantanghouder los schroeft.

7) Verander de spantanghouder

(Zie figuur 4)





Waarschuwing

Alvorens het bit te vervangen, zorg ervoor dat accu van het gereedschap is verwijderd of laat de achteruitknop in de vergrendelingspositie. (midden positie)

b) Boor-modus()

Aligneer de markering voor boor-modus() uit op de koppeling met het midden bovenaan de voorkant van de behuizing van het gereedschap.

c) Hammer-modus (), alleen de hamerboor) Breng het merkteken voor de impactmodus () op de torsiering in lijn met het midden bovenaan de voorkant van de gereedschapsbehuizing.



Waarschuwing

Indien de werking van het gereedschap beperkt wordt door overbelasting tijdens het gebruik van de boor-modus, schakel de schakelaar onmiddellijk uit.



Waarschuwing

Zorg ervoor dat het ijkpunt van de modusselectie precies afgelijnd is met het pijltje (). Bij gebruik in een verkeerd afgelijnde toestand, kan het gereedschap beschadigd worden.

5) Licht-functie

(Zie figuur 5)

Trekken(Loslaten) van de schakelaar zal het licht automatisch aan(uit) schakelen.

a) Plaats de achteruitknop in het midden.

b) Houdt de body van het gereedschap vast in één hand en roteer de huls van de spantanghouder met de andere hand.

- Om lost te laten : tegen de wijzers van de klok

- Om te vergrendelen : met de wijzers van de klok

c) Steek het bit in.

d) Vergrendel de spantanghouder volledig.

e) Zorg ervoor dat het bit in het midden van de spantanghouder is gemonteerd.

8) Monteren-Verwijderen van de haak

(Zie figuur 9)

Indien u de haak gebruikt, kan u het product aan uw heupriem hangen.

Voor het monteren, plaats de haak in het slot aan de linker- of rechterzijde van het product en maak deze vast met een schroef zoals weergegeven.

Zorg ervoor dat de haak correct is vastgemaakt om ervoor te zorgen dat het product verwijderd wordt alvorens gebruik. Indien u de haak niet meer gebruikt, kan u deze gemakkelijk verwijderen door het verwijderen van de schroef.

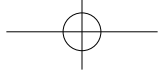
**Waarschuwing**

Indien de haak verwijderd wordt van het product of de riem, kunnen ernstige letsels voorkomen door het laten vallen van het product, dit kan ook leiden tot schade aan het product.

9) Montage-demontage van de zijhandgreep

(Zie figuur 11)

- Installatie van de zijhandgreep

- a) plaats de "klem (1)" in de montagepositie.
- b) een greep van de hendel om in de richting van "Sluiten" te draaien.
- c) zorg ervoor dat het correct is gemonteerd.

**Waarschuwing**

Werken met een onvolledige combinatie van zijhandgreep en elektrisch gereedschap kan ernstig letsel veroorzaken.

- Demontage van de zijhandgreep

- a) een handgreep om in de richting "Open" te draaien.
- b) Klem 2 is volledig verwijderd van klem 1, controleer het bit dan opnieuw.

9. Gebruiksadvies**1) Algemene setting**

(Zie figuur 7)

Zorg ervoor dat het werkstuk stevig vast is gemaakt bij bewerking.

- 2) Dit gereedschap bevat een elektronische snelheid- en last regelaar om een onmiddellijke heropstarten van het toestel na blokkade te vermijden. Indien het gereedschap geblokkeerd is, start het opnieuw op door een paar seconden nadat de schakelaar is losgelaten, deze naar achter te trekken.
- 3) Er is automatisch een weerslag bij handelingen boven een bepaalde laad conditie. Bij lage lading rotatie is enkel de rotatie snelheid aangepast door het hoe sterk u op de knop drukt. (Alleen de hamerboor)
- 4) Het aanhaalmoment neemt toe naarmate het nummer op de torsieveer toeneemt. Wanneer de regelwaarde die aan elk nummer is gegeven, is bereikt, stopt het gereedschap met draaien, overmatig opnieuw opstarten kan de motor beschadigen.

- 5) Het aandraaimoment is afhankelijk van de lengte, graad en diameter van de bout. Het is ook afhankelijk van de sterkte van het te bewerken materiaal (hout, metaal, enz.) dat u wil vastmaken, en het type van sproeier.
- 6) Aardlekschakelaar (enkel voor Australië en Nieuw Zeeland). Het is aanbevolen dat dit toestel telkens is voorzien van een aardlekschakelaar met een nominale stroom van 30mA of minder.

**Waarschuwing**

Elektrisch gereedschap dat niet werkt omdat de stroomschakelaar is uitgevallen, is gevaarlijk en moet worden gerepareerd.

10. Onderhoud en Reparaties

Ontkoppel de stroombron van het gereedschap alvorens u het gereedschap gaat onderhouden. Hou het product netjes voor de veiligheid.

1) Milieubescherming

Gereedschap en toebehoren bevatten een significant aantal grondstoffen en plastieken materialen dat op het einde van hun leven kunnen gerecycleerd worden. De plastieken onderdelen zijn voor elk materiaal gemarkeerd opdat deze gemakkelijk per type kunnen worden gesorteerd en gereproduceerd.

**Waarschuwing**

Werp de accu niet weg bij het huishoudafval, in een brand of in een rivier.

2) Bij slecht functioneren van het gereedschap

Het is er gevaarlijk voor klanten om gereedschap zelf te maken. Neem contact op met de dichtstbijzijnde A/S centrum (verkooppunt) en vraag hier om hulp.

De reparatie wordt aangevraagd bij de gekwalificeerde elektrotechnische specialist.

3) Y-bevestigingskabel

Indien het vervangen van de netsnoer nodig is. Dit dient ondernomen te worden door de fabrikant of zijn leverancier om veiligheidsgevaar te voorkomen.



4) Klantenservice

Onze klantenservice beantwoordt uw vragen over reparaties en onderhoud van uw product alsook over vervangingsonderdelen.

De opengewerkte tekening en informatie over vervangingsonderdelen kunt u ook vinden op:

www.spitpaslode.fr

De medewerkers van onze klantenservice adviseren u graag bij vragen over het gebruik en het aanpassen van producten en accessoires.

Verwijdering van oude elektrische en elektronische apparatuur (toepasbaar in de Europese Unie en andere Europese landen met aparte inzamelingsystemen)



Dit symbool op het product of zijn verpakking geeft aan dat dit product niet behandeld mag worden als huishoudelijk afval. In plaats daarvan wordt het overgedragen aan het toepasselijke verzamelpunt voor het recyclen van elektrische en elektronische apparatuur. Door ervoor zorg te dragen dat dit product juist wordt verwerkt helpt u om mogelijke negatieve gevolgen voor het milieu en de menselijke gezondheid te voorkomen, welke anderzijds kunnen worden veroorzaakt door onjuiste afvalverwerking van dit product. Het recyclen van materialen helpt om natuurlijke bronnen te conserveren. Voor meer gedetailleerde informatie over het recyclen van dit product, neem contact op met uw gemeente, uw plaatselijke afvalstoffendienst of de winkel waar u het product heeft aangeschaft.

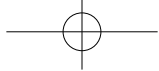

TRAPANO AVVIATORE A BATTERIA

(Batteria Li-ion)

Istruzioni Originali

È fondamentale leggere il manuale di istruzioni prima che l'utensile elettrico venga utilizzato per la prima volta.

Conservare questo manuale di istruzioni insieme all'utensile elettrico. Assicurarsi che il manuale di istruzioni sia insieme all'utensile elettrico quando viene prestato ad un'altra persona.

Sommario

1. Avvertenze di Sicurezza Generali sull'Utensile Elettrico	31
2. Avvertenze per la sicurezza del trapani	33
3. Avvertenze di Sicurezza Aggiuntive	33
4. Controllare prima dell'Uso	33
5. Emissione di Rumore e Vibrazioni	35
6. Specifiche ed Elenco dei Contenuti	35
7. Descrizione delle Funzioni e delle Applicazioni	35
8. Istruzioni per l'uso	36
9. Consigli per l'Uso	37
10. Manutenzione e assistenza	38

Nota

La qualità del prodotto, forma o struttura del nostro modello può essere cambiata senza previa notifica, in quanto i nostri ingegneri sono sempre al lavoro per migliorarlo.

1. Avvertenze di Sicurezza Generali sull'Utensile Elettrico



ATTENZIONE! Leggere tutte le avvertenze di sicurezza, istruzioni, illustrazioni e le specifiche fornite con questo utensile elettrico.

In caso di mancata osservanza delle istruzioni elencate qui di seguito potrebbe sussistere il pericolo di scosse elettriche, incendi e/o gravi incidenti.

Conservare tutte le avvertenze e istruzioni per referenza futura.

Il termine "utensile elettrico" nelle avvertenze si riferisce ai tuoi strumenti principali - utensili elettrici a corrente (a cavo) e utensili elettrici a Batteria (senza cavo).

1) Sicurezza dell'area di lavoro

a) Tenere l'area di lavoro pulita e ben illuminata.
Aree in disordine o oscurate favoriscono incidenti.

b) Non utilizzare utensili elettrici in atmosfere esplosive, come ad esempio in presenza di liquidi infiammabili, gas o polveri.

Gli utensili elettrici creano scintille che possono dar fuoco a polveri o vapori.



c) Tenere bambini e altri spettatori a distanza mentre si usa un utensile elettrico.

Le distrazioni possono causare la perdita di controllo.

2) Sicurezza elettrica

a) Le spine degli utensili elettrici devono essere adatte alla presa. Non modificare per nessun motivo la spina. Non usare adattatori con utensili elettrici con messa a terra.

Le spine non modificate e le prese adatte ridurranno il rischio di folgorazione.

b) Evitare il contatto col corpo o con superfici con messa a terra, come tubi, radiatori, catene e frigoriferi.

Il rischio di folgorazione aumenta se il tuo corpo scarica a terra.



c) Non esporre gli utensili elettrici a pioggia o altri liquidi.

Il rischio di folgorazione aumenta in caso di penetrazione d'acqua nell'utensile elettrico.

d) Non abusare il cavo. Non usare il cavo per trasportare, tirare o scollegare l'utensile elettrico. Tenere il cavo lontano da fonti di calore, olio, bordi taglienti e parti mobili.

I cavi danneggiati o impigliati aumentano il rischio di folgorazione.

e) Quando si usa un utensile elettrico all'esterno, usare una prolunga adatta per l'uso esterno.

Usare un cavo adatto per l'uso esterno riduce il rischio di folgorazione.

f) Se è impossibile evitare l'uso di utensile elettrico in un ambiente umido, usare un'alimentazione protetta da dispositivi a corrente residua (RCD).

L'uso di un RCD riduce il rischio di folgorazione.

3) Sicurezza personale

a) Prestare attenzione a ciò che si sta facendo e usare buon senso quando si usa un utensile elettrico. Non usare un utensile elettrico se si è stanchi o sotto l'influenza di droghe, alcol o farmaci.

Un momento di disattenzione durante l'utilizzo di un utensile elettrico può risultare in gravi lesioni personali.



b) Usare attrezzatura di sicurezza personale. Indossare sempre degli occhiali protettivi.

Dispositivi di protezione come maschere anti-polvere, scarpe anti-scivolo, casco, o paraorecchie, usata in condizioni appropriate, ridurrà le lesioni personali.

c) Prevenire avvii non intenzionali. Assicurarsi che l'interruttore sia su off prima di collegare alla corrente e/o alla batteria, prendere in mano o trasportare l'utensile.

Trasportare utensili elettrici con il dito sull'interruttore o dare potenza a utensili che hanno l'interruttore su on favorisce incidenti.

d) Rimuovere qualsiasi chiave di regolazione o chiave inglese prima di accendere l'utensile elettrico.

Una chiave inglese o chiave di regolazione collegata a parti rotanti dell'utensile elettrico possono causare lesioni personali.

e) Non esagerare. Mantenere la giusta posizione ed equilibrio in ogni momento.

Questo permette un migliore controllo sull'utensile elettrico in situazioni inaspettate.

f) Vestirsi in maniera adatta. Non indossare vestiti larghi o gioielli. Tenete capelli e indumenti lontani dai componenti in movimento.

Vestiti larghi, gioielli o capelli lunghi possono essere catturati dalle parti in movimento.

g) Se vengono forniti dispositivi per la connessione con aspirapolvere e attrezzi di raccolta, assicurarsi che questi siano connessi e usati propriamente.

L'uso di raccoglitori di polvere può ridurre i pericoli relativi alla polvere.

h) Non lasciare che la familiarità acquisita dall'utilizzo frequente dello strumento ti renda troppo fiducioso e ti porti a ignorare principi di sicurezza fondamentali.

Un'azione non curante può causare lesioni molto gravi in frazioni di secondo.

4) Uso e cura dell'utensile elettrico

a) Non forzare l'utensile elettrico. Usare l'utensile elettrico adatto alla situazione.

L'utensile elettrico corretto darà risultati migliori e più sicuri in quanto creato per dato utilizzo.

b) Non usare l'utensile elettrico se non funziona l'interruttore.

Qualsiasi utensile elettrico che non può essere controllato tramite l'interruttore è pericoloso e deve essere riparato.



c) Staccare la spina dalla presa di corrente e/o, se rimovibile, rimuovere il gruppo batteria dall'utensile elettrico prima di effettuare qualsiasi regolazione, cambiare accessori o riporre utensili elettrici.

Tali misure di sicurezza riducono il rischio di avviare accidentalmente l'utensile elettrico.

d) Conservare gli utensili elettrici lontani dalla portata dei bambini e non lasciare che persone non familiari con utensili elettrici o le loro istruzioni usino l'utensile elettrico.

Gli utensili elettrici sono pericolosi nelle mani di utilizzatori inesperti.

e) Manutenzione dei dispositivi elettrici e accessori. Controllare l'allineamento e il blocco delle parti moventi, rottura di parti e qualsiasi altra condizione che possa influenzare il funzionamento dell'utensile elettrico. Se danneggiato, far riparare l'utensile elettrico prima dell'uso.

Molti incidenti sono causati da utensili elettrici in cattive condizioni.

f) Tenere gli strumenti di taglio affilati e puliti.

Gli strumenti di taglio tenuti in buone Caricatore con bordi taglienti hanno una minore possibilità di bloccarsi e sono più facili da controllare.

g) Utilizzate il dispositivo elettrico, gli accessori, le parti degli utensili, ecc. in conformità con le presenti istruzioni, tenendo conto delle condizioni di lavoro e del lavoro da svolgere.

Usare l'utensile elettrico per scopi differenti da quelli concepiti può risultare in situazioni pericolose.

h) Tenere manico e superfici di presa asciutti puliti e liberi da olio e grasso.

Manici e superfici di presa scivolosi non permettono una presa e controllo sicuri dello strumento in situazioni inaspettate.

5) Servizio

a) Fai controllare il tuo utensile elettrico da un riparatore qualificato usando solo parti di ricambio identiche.

Questo assicurerà il mantenimento della sicurezza dell'utensile elettrico.

b) Non eseguire mai manutenzione su gruppo batteria danneggiata.

La manutenzione dei gruppi batteria deve essere

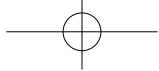

eseguita solo dal produttore o da fornitori di servizi autorizzati.

2. Avvertenze per la sicurezza del trapani

1) Istruzioni di sicurezza per tutte le operazioni



a) Indossare protezioni per le orecchie quando si usa il trapano.

L'esposizione al rumore può causare la perdita dell'udito.

b) Utilizzare le maniglie ausiliarie.

La perdita di controllo può causare lesioni personali.

c) Durante un operazione, usare l'utensile elettrico esclusivamente tramite le impugnature con isolante, poiché l'accessorio da taglio potrebbe venire a contatto con fili nascosti o col cavo dell'utensile.

L'accessorio da taglio che entra in contatto con un filo elettrico potrebbero esporre le parti metalliche dell'utensile causando una scossa elettrica all'operatore.

2) Istruzioni di sicurezza per l'uso di trapani lunghi

a) Non utilizzare mai il dispositivo a una velocità superiore alla velocità massima del trapano.

Se la punta viene utilizzata a velocità più elevate, può piegarsi se lasciata ruotare liberamente senza toccare il pezzo, causando lesioni personali.

b) Avviare sempre la foratura a bassa velocità e con la punta della punta a contatto con il pezzo.

Se utilizzato a velocità più elevate, la punta può piegarsi se lasciata ruotare liberamente senza toccare il pezzo, provocando lesioni personali.

c) Applicare la pressione solo in linea diretta con il trapano e non applicare una pressione eccessiva.

La punta può piegarsi e causare la rottura o la perdita di controllo, con conseguenti lesioni personali.

3. Avvertenze di Sicurezza Aggiuntive

1) Non inserire fili o altri oggetti simili all'interno delle fessure di ventilazione.

Potresti rimanere ucciso a causa di folgorazione

o rimanere gravemente ferito.

2) Gli accessori potrebbero essere bollenti dopo l'uso prolungato.

Quando si rimuove la punta dallo strumento evitare il contatto con la pelle e usare guanti protettivi appropriati quando si prende la punta o l'accessorio.

3) Caricare solo batterie senza fili SPIT approvate. Altri tipi di batterie potrebbero esplodere causando lesioni e danni personali.

4) Non smontare il caricatore o utilizzare il caricatore se ha ricevuto colpi bruschi, è caduto o in altro modo danneggiato. Sostituire immediatamente il cavo di alimentazione o le spine.

Il montaggio incorretto o danni possono risultare in folgorazione o incendio.

5) Assicurarsi che la batteria sia inserita saldamente prima dell'utilizzo.

Se la batteria non è saldamente inserita, potrebbe cadere durante l'uso e causare lesioni al dorso del piede.

6) Non lasciare che la familiarità acquisita dall'utilizzo frequente dello strumento ti renda troppo fiducioso e ti porti a ignorare principi di sicurezza fondamentali.

Un'azione non curante può causare lesioni molto gravi in frazioni di secondo.

7) Mantenere le impugnature e le superfici di presa asciutte, pulite e prive di olio e grasso.

Le impugnature e le superfici di presa scivolose impediscono una manipolazione e un controllo sicuri dell'utensile in situazioni impreviste.

8) La temperatura ambiente del prodotto deve essere compresa tra -20~50 °C, altrimenti potrebbe non funzionare correttamente.

4. Controllare prima dell'Uso

1) L'alimentazione (applicata anche su caricatore)

- Osserva la corretta tensione principale. L'alimentazione elettrica deve essere conforme alla tensione specificata nella targhetta.
- Si prega di controllare che la tensione nominale del prodotto sia la stessa tensione nominale della batteria. Usare la batteria con una tensione nominale maggiore della tensione nominale del prodotto può risultare in bruciatura e danneggiamento del motore.

2) Inserimento della batteria

Assicurarsi che la batteria sia inserita correttamente prima di utilizzare l'attrezzo.



Avvertenze

Assicurarsi che la batteria sia saldamente inserita all'attrezzo prima dell'uso. Se la batteria non è saldamente inserita, potrebbe cadere durante l'uso e causare lesioni al dorso del piede.

3) Polarità della batteria

Quando la polarità della batteria non è corretta, potrebbe causare problemi all'interruttore. Inoltre, l'inversione del movimento di rotazione può portare a situazioni pericolose.

4) Utilizzo di prova

Prima di iniziare a lavorare, indossare protezioni (occhiali, casco, tappi per le orecchie, guanti protettivi) e far partire l'attrezzo nella direzione evitando altre persone per vedere se l'attrezzo funziona normalmente.

5) Posto di lavoro

Controllare il posto di lavoro con cautela. Prevenire l'accumulo di polvere sul posto di lavoro. La polvere può facilmente prendere fuoco. Le polveri di materiali, quali rivestimenti contenenti piombo, minerali e metallo, possono essere dannosi per la salute.

Il contatto o l'inalazione delle polveri può causare reazioni allergiche nell'utilizzatore o spettatori e/o portare a infezioni respiratorie.

Alcune polveri metalliche sono considerate pericolose, specialmente insieme a leghe come zinco, alluminio o cromo.

Materiali contenenti amianto dovrebbero essere usati solo da specialisti.

Provvedere ad una buona ventilazione sul posto di lavoro.

È consigliabile indossare un respiratore anti-polvere classe P2.

Rispettare le normative importanti nel tuo paese riguardanti i materiali utilizzabili.

6) Interruttore



Avvertenze

Quando ti colleghi all'alimentazione con l'attrezzo acceso, la rotazione improvvisa potrebbe causare incidenti.

Assicurarsi che l'interruttore torni nella sua posizione originale dopo averlo spinto o tirato.

	Leggere le istruzioni prima dell'uso
	Indossare casco di sicurezza
	Indossare occhiali di sicurezza
	Utilizzare tappi per le orecchie
	Indossare una maschera
	Indossare guanti protettivi
	Non buttare la batteria nell'immondizia generica
	Restituire materiale di scarto
	Una temperatura superiore a 50°C può causare danni
	Non incenerire la batteria
	Apparecchio di II Classe
	Per uso interno

V	Volt	n₀	Velocità senza carico
	Corrente diretta	/min	Rivoluzioni o movimenti alternativi al minuto
	Modalità trapano		Modalità martello
	Modalità vite		



Dichiarazione di conformità EC

Dichiariamo che questi prodotti rientrano nei nostri standard

EN62841-1, EN62841-2-1, EN60335-1, EN60335-2-29, EN62233, EN55014-1, EN55014-2, EN61000-3-2 e EN61000-3-3, EN IEC 63000 in base alle disposizioni dell'art 2006/42/EC, 2014/30/EU, 2014/35/EU, 2011/65/EU

Pierre DUMAS
Operations Director
Construction - Continental Europe Division



ITW Construction Products SPIT/PASLODE 150 Avenue de Lyon
26500 Bourg lès Valence France

5. Emissione di Rumore e Vibrazioni

1) Rumore e vibrazioni

Valori di emissione sonora determinati secondo la norma EN62841

Un ponderato livello di potenza sonora emesso (L_{WA}) [dB(A)]	105
Un ponderato livello di pressione sonora emesso (L_{pA}) [dB(A)]	94
Incertezza (K) [dB(A)]	3

2) L'operatore deve indossare protezioni uditive

3) Emissione di vibrazioni

Valori totali di vibrazioni (somma vettoriale triassiale) determinati secondo EN62841

Modalità di perforazione di impatto	Valore di emissione di vibrazioni (a_h) [m/s^2]	15
	Incertezza (K) [m/s^2]	1.5
Modalità foratura	Valore di emissione di vibrazioni (a_h) [m/s^2]	4
	Incertezza (K) [m/s^2]	1.5

6. Specifiche ed Elenco dei Contenuti

1) Specificazioni

Uten- sile	Tensione Nominale	V	18 (MAX 20)	
	Velocità senza carico	1° (Velocità Basso)	rpm	0-550
		2° (Alta Velocità)		0-2100
	capacità del mandrino (Max.)	mm	2~13	
	capacità di foratura (Max.)	Acciaio	Ømm	13
		Legno		80
Muratura		16		
Peso	kg	2.1		

2) Lista dei Contenuti

Contenitore in plastica	1 EA
Manuale di Istruzioni	1 EA
Gancio per cintura	1 EA
Punta dello strumento Fermaglio Supporto	1 EA
Maniglia laterale	1 EA

7. Descrizione delle Funzioni e delle Applicazioni

1) Funzione di Descrizione

(Vedi figura **1**)

- ① Mandrino autoserrante
- ② Manica
- ③ Anello di coppia
- ④ 1°/2° pomello del cambio
- ⑤ Interruttore a grilletto

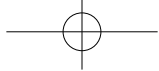

- ⑥ Invertire la manopola
- ⑦ Alloggiamento
- ⑧ Faro di lavoro (LED)
- ⑨ Batteria
- ⑩ Anello di selezione della modalità
- ⑪ Gancio per cintura

8. Istruzioni per l'uso

1) Che tiene il prodotto

(Vedi figura **1**)

Afferrare la maniglia con la mano principale. La figura è un esempio di giusta manualità.

2) Cambia la direzione della rotazione

(Vedi figura **8**)

Operare il senso di rotazione in stato di arresto. Operazione eccessiva può danneggiare lo strumento.

Fare riferimento all'illustrazione e alla descrizione e utilizzare la manopola.

- a) Lato sinistro : In senso antiorario (Allentando la vite)
- b) Centro : Blocco rotazione (quando si cambia la punta o si sposta lo strumento)
- c) Lato destro : in senso orario (Durante la foratura o serrando la vite)

3) Il controllo della velocità di rotazione

(Vedi figura **6**)

- a) Interruttore è dotato di regolatore per cambiare la velocità di rotazione. Fondamentalmente, la velocità cambia tirando grilletto.
- b) Utilizzare la 1a/ 2a manopola del cambio per controllare la velocità di rotazione ad alta o bassa velocità.
- 1° : bassa velocità e coppia elevata
- 2° : ad alta velocità e bassa coppia



Non cambiare la manopola del cambio quando lo strumento è in funzione. Questo può causare l'usura di ingranaggi e riduce le prestazioni e durata della vita.

4) Cambiare la coppia

(Vedi figura **10**)

a) Modalità vite()

La coppia sarebbe regolata dall'anello di coppia. Anch'esso è dotato di una funzione di frizione elettronica. Il numero può essere riposizionato ruotando la coppia. Il numero indica l'intensità della coppia. La combinazione con il pomello del cambio consente una varietà di coppia.



Basso (1°)

Quando si usano bulloni di piccole dimensioni o per pezzi morbidi

Alto (14°)

Quando si utilizzano bulloni di grandi dimensioni o per pezzi duri



Avvertenze

Una coppia eccessiva può danneggiare il target (materiale) perché non ha la funzione di frizione meccanica. Pertanto, è necessaria una pratica sufficiente prima di lavorare.

b) Modalità trapano()

Allineare il contrassegno di modalità trapano() sull'anello di torsione con il centro nella parte superiore della parte anteriore dell'alloggiamento dell'utensile.

c) Modalità martello (), Solo avvitatore a massa battente)

Allineare il segno della modalità di impatto () sull'anello di torsione con il centro nella parte superiore del corpo sulla parte anteriore dello strumento.



Avvertenze

Spegnere l'interruttore immediatamente se lo strumento è trattenuto dovuto al sovraccarico durante l'uso in modalità di esercitazione.



Avvertenze

Assicurarsi che il segno di selezione della modalità sia allineato esattamente con la freccia (). Lo strumento potrebbe danneggiarsi, se utilizzato in uno stato disallineato.

5) Funzione luce

(Vedi figura **5**)

Tirare(Rilascio) l'interruttore si accende automaticamente la luce acceso(speno).

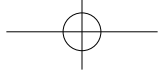

6) Bloccaggio automatico mandrino

(Vedi figura 4)

Questa è una funzione di bloccaggio che impedisce il bit montato sul mandrino di cadere fuori durante il funzionamento.

- a) Quando il mandrino si blocca Ruotare il mandrino in senso orario (A) finché non smette di ruotare, quindi bloccare completamente il mandrino. Poi controllare di nuovo la punta.
- b) Rilasciando il mandrino Ruotare il mandrino counterclockwise(B) fino a quando le tre ganasce sono completamente aperte. Fare attenzione che la punta montata sullo strumento può cadere se si svita il mandrino.

7) Cambiare la punta

(Vedi figura 4)



Avvertenze

Prima di sostituire la punta, assicurarsi di rimuovere la batteria dallo strumento o lasciare la manopola di retromarcia nella posizione di blocco. (posizione centrale)

- a) Posizionare la manopola di inversione nel mezzo.
- b) Tenere il corpo dell'utensile con una mano e ruotare il manicotto del mandrino con l'altra mano.
 - Per rilasciare : in senso antiorario
 - Per blocco : in senso orario
- c) Inserire la punta.
- d) Bloccare completamente il mandrino.
- e) Assicurarsi che il bit è montato al centro del mandrino.

8) Montaggio-Rimozione Gancio

(Vedi figura 9)

Se si utilizza un gancio, si può appendere il prodotto alla cintura in vita. Per il montaggio, inserire il gancio nella scanalatura gancio a sinistra o destra del prodotto e quindi serrare le viti come illustrato. Assicurarsi che il gancio sia fissato correttamente per evitare la rimozione dal prodotto prima dell'uso. Se non è necessario utilizzare il gancio, si può facilmente rimuovere togliendo la vite.



Avvertenze

Se il gancio viene rimosso dal prodotto o cintura, esso potrebbe causare gravi lesioni dovute alla caduta del prodotto e provocare danni al prodotto.

9) Maniglia laterale di montaggio-smontaggio

(Vedi figura 11)

- Montaggio della maniglia laterale
- a) la posizione "Morsetto (1)" sulla posizione di montaggio.
- b) una presa della maniglia ruota in direzione di "chiusura".
- c) assicurarsi che sia assemblato correttamente.



Avvertenze

Il funzionamento con una combinazione incompleta di impugnatura laterale e utensile elettrico può causare lesioni gravi.

- Rimozione della maniglia laterale
- a) una presa della maniglia ruota in direzione di "apertura".
- b) Il morsetto2 è completamente lontano dal morsetto1, quindi controlla di nuovo la punta.

9. Consigli per l'Uso

1) Impostazione generale

(Vedi figura 7)

Assicurarsi di fissare saldamente il pezzo in lavorazione usando la morsa o ecc.

- 2) Questo strumento ha un regolatore elettronico di velocità e carico per evitare il riavvio immediato dello strumento dopo lo stallo. Se è in fase di stallo, riavviarlo tirando l'interruttore indietro di alcuni secondi dopo che l'interruttore è stato rilasciato.
- 3) L'impatto viene automaticamente operato al di sopra di una certa condizione di carico. Durante la rotazione a vuoto, solo la velocità di rotazione è regolata dal grado di pressione dell'interruttore. (Solo avviatore a massa battente)
- 4) La coppia di serraggio si aumenta con l'aumento del numero sull'anello di torsione. Quando viene raggiunto il valore di controllo assegnato a ciascun numero, l'utensile smette di ruotare. Un eccessivo riavvio può danneggiare il motore.
- 5) La coppia di serraggio può variare a seconda della lunghezza, grado e diametro del bullone. Esso varia anche a seconda della rigidità del pezzo (legno, metallo, ecc) da fissare, e il tipo di rondella.

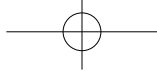

- 6) Dispositivo differenziale (solo per i mercati Australia e Nuova Zelanda). È necessario che lo strumento sia sempre alimentato tramite interruttore differenziale con una corrente differenziale nominale di 30 mA o meno.

**Avvertenze**

Gli utensili elettrici che non funzionano a causa di un guasto dell'interruttore di alimentazione sono pericolosi e devono essere riparati.

10. Manutenzione e assistenza

Scollegare la fonte di alimentazione dallo strumento prima di effettuare qualsiasi manutenzione. Per sicurezza durante la manutenzione, mantenere il prodotto pulito.

1) Protezione ambientale

Al termine della loro vita, utensili ed accessori contengono una notevole quantità di materie prime utili e materiali plastici che possono essere riciclati. Pertanto, le parti in plastica sono assegnate ad ogni materiale in modo che possano essere ordinate e riprodotte per tipo.

**Avvertenze**

Non smaltire la batteria nei rifiuti domestici, in acqua o fuoco.

2) Cosa fare quando lo strumento non funziona correttamente

È molto pericoloso per i clienti risolvere i problemi o riparare lo strumento da soli, contattare un centro di assistenza più vicino e richiedere il servizio.

La riparazione deve essere richiesta ad un elettricista specialista qualificato.

3) Cavo allegato Y

Se la sostituzione del cavo di alimentazione è necessaria. Questo deve essere fatto dal produttore o dal suo agente al fine di evitare rischi per la sicurezza.

4) Servizio post-vendita e assistenza clienti

I nostri servizi post vendita rispondono alle tue domande riguardanti la manutenzione e la riparazione del tuo prodotto e su pezzi di ricambio. Le viste esplose e le informazioni sui pezzi di

ricambio possono anche essere trovate sotto:

www.spitpaslode.fr

I rappresentanti del nostro servizio clienti possono rispondere alle tue domande riguardanti possibili utilizzi e regolazioni del prodotto e suoi accessori.

Smaltimento di Vecchie Attrezzature Elettriche & Elettroniche (Applicabile nell'Unione Europea e altri paesi Europei con diversi sistemi di raccolta)



Questo simbolo sul prodotto o sul suo imballaggio indica che questo prodotto non deve essere trattato come spazzatura comune. Deve invece essere consegnato al centro di raccolta adatto per il riciclo di attrezzature elettriche ed elettroniche. Assicurandosi che questo prodotto sia stato smaltito correttamente, aiuterai a prevenire potenziali conseguenze negative sull'ambiente e sulla salute umana, che possono altrimenti essere causate dallo smaltimento inappropriato di questo prodotto. Il riciclaggio di materiali aiuterà a preservare le risorse naturali. Per informazioni più dettagliate sul riciclaggio di questo prodotto, contatta il tuo ufficio municipale locale, il tuo servizio di raccolta rifiuti o il negozio in cui hai acquistato il prodotto.

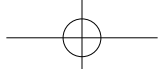

TALADRO-DESTORNILLADOR INALÁMBRICO (Batería de Li-ion)

Instrucciones originales

Es esencial que se lea este manual de instrucciones antes de utilizar la herramienta eléctrica por primera vez.

Mantenga siempre este manual de instrucciones cerca de la herramienta eléctrica. Asegúrese de que el manual de instrucciones esté junto con la herramienta eléctrica cuando se la dé a otras personas.

Índice

1. Advertencias Generales de Seguridad para Herramientas Eléctricas	39
2. Advertencias de seguridad para el taladro	41
3. Advertencias de Seguridad Adicionales	41
4. Verifique antes de usar	42
5. Emisiones de Ruido y Vibraciones	43
6. Especificaciones y Lista de Contenidos	44
7. Descripción de Funciones y Aplicaciones	44
8. Instrucciones de operación	44
9. Consejos de Trabajo	46
10. Mantenimiento y reparaciones	46

Nota

Nuestros ingenieros trabajan constantemente en la investigación y desarrollo de productos de calidad, de ahí que la forma o estructura de nuestros modelos pueden sufrir cambios sin previa notificación.

1. Advertencias Generales de Seguridad para Herramienta Eléctricas



¡ADVERTENCIA! Lea todas las advertencias de seguridad, instrucciones, ilustraciones y especificaciones que se suministran con esta herramienta eléctrica.

El incumplimiento de cualquiera de las instrucciones que se enumeran a continuación puede provocar descargas eléctricas, incendios y/o lesiones graves.

Guarde todas las advertencias e instrucciones para futuras referencias.

El término "herramienta eléctrica" en las advertencias se refiere a la herramienta eléctrica (con cable) alimentada por la red o a la herramienta eléctrica (sin cable) alimentada por batería.

1) Seguridad en el área de trabajo

a) Mantenga el área de trabajo limpia y bien iluminada.

Las áreas desordenadas y oscuras propician accidentes.

b) No use herramientas eléctricas en atmósferas explosivas, como por ejemplo en la presencia de líquidos, gases o polvos inflamables.

Las herramientas eléctricas crean chispas que pueden encender el polvo o los gases.



c) Mantenga a los niños y demás personas lejos de la herramienta eléctrica mientras la esté utilizando.

Las distracciones pueden provocar que usted pierda el control.

2) Seguridad eléctrica

a) Las clavijas de las herramientas eléctricas deben ser compatibles con los tomacorrientes. Nunca modifique el enchufe. No use ningún adaptador con herramientas eléctricas conectadas a tierra.

Los enchufes sin modificaciones y compatibles ayudan a reducir el riesgo de descarga eléctrica.

b) Evite el contacto del cuerpo con superficies conectadas a tierra, tales como tuberías, radiadores, estufas y refrigeradores.

Existe mayor riesgo de descarga eléctrica si su cuerpo es conectado a tierra.



c) No exponga las herramientas eléctricas a la lluvia o a condiciones de humedad.

Si entra agua dentro de la herramienta eléctrica, aumentará el riesgo de descarga eléctrica.

d) No abuse del cable. Nunca utilice el cable para transportar, tirar o desconectar la herramienta eléctrica. Mantenga el cable lejos del calor, aceites, bordes afilados o piezas móviles.

Los cables dañados o enredados incrementan el riesgo de descarga eléctrica.

e) Al utilizar las herramientas eléctricas en exteriores, utilice un cable de extensión adecuado para el uso en exteriores.

Use un cable adecuado para el uso en exteriores a fin de reducir el riesgo de descarga eléctrica.

f) Si no se puede evitar trabajar en un lugar húmedo use un suministro protegido para dispositivo de corriente residual (DCR).

Usar un DCR reduce el riesgo de descarga eléctrica.

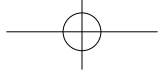

3) Seguridad personal

- a) **Manténgase alerta, observe bien lo que hace y use el sentido común cuando esté utilizando una herramienta eléctrica. No use una herramienta eléctrica si está cansado o bajo la influencia de drogas, alcohol o medicamentos.**

Un momento de distracción mientras utiliza la herramienta eléctrica puede causar lesiones personales serias.



- b) **Use equipamiento de protección personal. Siempre utilice dispositivos de protección para los ojos.**

Equipo de protección, tal como máscaras contra el polvo, calzado de seguridad antideslizante, cascos duros o protectores auditivos utilizados en situaciones adecuadas ayudan a reducir el riesgo de lesiones personales.

- c) **Evite el encendido accidental. Asegúrese de que el interruptor esté en la posición de apagado antes de conectar la fuente de alimentación o baterías, y antes de recoger o trasladar la herramienta.**

El transporte de herramientas eléctricas con el dedo en el interruptor o de herramientas eléctricas energizadas que tienen el interruptor encendido propicia la producción de accidentes.

- d) **Retire cualquier llave antes de encender la herramienta eléctrica.**

Dejar una llave fijada a una pieza rotatoria de la herramienta eléctrica puede causar lesiones personales.

- e) **No vaya más allá de su alcance. Siempre mantenga la postura y equilibrio adecuados.** Esto permite un mejor control de la herramienta eléctrica en situaciones inesperadas.

- f) **Vístase adecuadamente. No use ropa suelta ni joyas. Mantenga su cabello y ropa lejos de las partes móviles.**

La ropa suelta, las joyas y el cabello largo pueden quedar atrapados entre las piezas móviles.

- g) **Si se proporcionan dispositivos para la conexión de las instalaciones de extracción y recolección de polvo, asegúrese que estén conectados y se usen adecuadamente.**

El uso de instalaciones para la recolección del polvo puede reducir los peligros relacionados con el mismo.

- h) **No deje que la familiaridad con esta herramienta le haga sentirse despreocupado e ignorar los principios de seguridad para el uso de la misma.**

Una acción descuidada puede causar lesiones graves en una fracción de segundo.

4) Uso y cuidado de la herramienta eléctrica

- a) **No fuerce la herramienta eléctrica. Use la herramienta eléctrica correcta para su aplicación.**

La herramienta eléctrica correcta hará que el trabajo sea mejor y más seguro al ritmo para el cual fue diseñado.

- b) **No use la herramienta eléctrica si el interruptor no la enciende y la apaga.**

Toda herramienta eléctrica que no se pueda controlar con el interruptor es peligrosa y se debe reparar.



- c) **Desconecte el enchufe de la fuente de alimentación y/o retire la batería, si es desmontable, de la herramienta eléctrica antes de realizar ajustes, cambiar accesorios o guardar herramientas eléctricas.**

Estas medidas preventivas de seguridad reducen los riesgos al encender la herramienta eléctrica accidentalmente.

- d) **Almacene las herramientas eléctricas que no se estén utilizando lejos del alcance de los niños y no permita que personas no familiarizadas con el uso de herramientas eléctricas o a estas instrucciones las utilicen.**

Las herramientas eléctricas son peligrosas en manos inexpertas.

- e) **Efectúe el mantenimiento de las herramientas eléctricas y sus accesorios. Verifique si existe alineamiento defectuoso o roce de las piezas móviles, así como roturas de las mismas o cualquier otra situación que pudiera afectar el funcionamiento de la herramienta eléctrica. Si se daña, mándela a reparar antes de usarla.**

Muchos accidentes ocurren debido a herramientas eléctricas con mantenimiento deficiente.

- f) **Mantenga las herramientas de corte afiladas y limpias.**

Las herramientas de corte mantenidas adecuadamente con bordes de corte afilados son menos propensas a atascarse y son más fáciles de controlar.

- g) **Use la herramienta, accesorios, brocas etc. según estas instrucciones, tomando en consideración las condiciones de trabajo y la tarea a ser realizada.**

El uso de las herramientas eléctricas para fines diferentes de aquellos para los que fueron

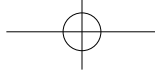

concebidas puede causar una situación peligrosa.

h) Mantenga secas las manijas y superficies de agarre, limpie y mantenga la herramienta libre de aceites y grasas.

Las agarraderas y superficies de agarre resbaladizas no permiten un agarre y control seguro de la herramienta en caso de situaciones inesperadas.

5) Reparación

a) Asegúrese de que su herramienta eléctrica sea reparada por personal calificado en reparaciones, utilizando únicamente piezas idénticas de repuesto.

Esto garantizará que se mantenga la seguridad de la herramienta eléctrica.

b) Nunca repare baterías dañadas.

La reparación de las baterías podrá ser efectuada sólo por el fabricante o los proveedores autorizados de servicio.

2. Advertencias de seguridad para el taladro

1) Instrucciones de seguridad para todas las operaciones



a) Use dispositivos de protección para los oídos cuando utilice el taladro inalámbrico.

La exposición al ruido puede provocar la pérdida de la audición.

b) Utilice la(s) manija(s) auxiliar(es).

La pérdida de control puede provocar lesiones personales.

c) Sostenga la herramienta por las superficies de aisladas de agarre, cuando efectúe operaciones, en las que el accesorio de corte podría tocar cables invisibles o su propio cable.

Cuando el accesorio de corte toca un cable "bajo tensión", el mismo puede entrar en contacto con las piezas de metal de la herramienta y darle al usuario una descarga eléctrica.

2) Instrucciones de seguridad al usar brocas largas

a) Nunca opere a una velocidad superior a la velocidad máxima de la broca.

A velocidades más altas, es probable que la broca se doble si se le permite girar libremente sin entrar en contacto con la pieza de trabajo, lo

que provocaría lesiones personales.

b) Empiece siempre a perforar a baja velocidad y con la punta de la broca en contacto con la pieza.

A velocidades más altas, es probable que la broca se doble si se le permite girar libremente sin entrar en contacto con la pieza de trabajo, lo que provocaría lesiones personales.

c) Aplique la presión solo en línea directa con la broca y no aplique una presión excesiva.

Las mordeduras pueden doblarse causando rupturas o pérdida de control, lo que resulta en lesiones personales.

3. Advertencias de Seguridad Adicionales

1) No inserte cables u objetos similares dentro de las ranuras de ventilación.

Usted podría morir debido a una descarga eléctrica o sufrir lesiones graves.

2) Los accesorios pueden estar calientes después del uso prolongado.

Al retirar la broca de la herramienta evite el contacto con la piel y utilice guantes protectores adecuados cuando agarre la broca o los accesorios.

3) Recargue solamente baterías para equipos sin cable aprobadas por SPIT. Otros tipos de baterías podrían explotar, causando lesiones y daños personales.

4) No desarme y no utilice el cargador si el mismo ha sido golpeado, ha caído o ha sufrido algún tipo de daño. Reemplace el cable o las clavijas dañadas de inmediato.

El montaje incorrecto puede causar descargas eléctricas o incendio.

5) Asegúrese de que la batería esté fijada al cuerpo de la herramienta antes de comenzar a trabajar.

Cuando la batería no está fijada firmemente, la misma podría caer durante el trabajo y causar lesiones en la parte superior de los pies.

6) No permita que la familiaridad con esta herramienta le haga sentirse despreocupado e ignorar los principios de seguridad para el uso de la misma.

Una acción descuidada puede causar lesiones graves en una fracción de segundo.

7) Mantenga los mangos y las superficies de agarre secas, limpias y libres de aceite y grasa.

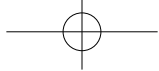

Los mangos y las superficies de agarre resbaladizos no permiten un manejo y control seguros de la herramienta en situaciones inesperadas.

- 8) La temperatura ambiente del producto debe estar dentro de -20~50 °C, de lo contrario puede no funcionar correctamente.**

4. Verifique antes de usar

1) La fuente de alimentación (también aplicada al cargador)

- Respete la tensión principal correcta. La fuente de alimentación debe corresponder a la tensión especificada en la placa de identificación.
- Verifique si la tensión nominal del producto es la misma que la tensión nominal de la batería. El uso de baterías con una tensión nominal superior a aquella del producto puede provocar quemaduras y daños en el motor.

2) Fijación de la batería

Asegúrese de que la batería está fijada correctamente antes de utilizar la herramienta.



Advertencia

Asegúrese de que la batería está fijada al cuerpo de la herramienta antes de comenzar a trabajar. Cuando la batería no está fijada firmemente, la misma podría caer durante el trabajo y causarle lesiones en la parte superior de los pies.

3) Polaridad de la batería

Cuando la polaridad de la batería no es correcta, pueden aparecer problemas en el interruptor. Además, la inversión de la dirección de rotación puede provocar situaciones peligrosas.

4) Funcionamiento de prueba

Antes de comenzar a trabajar, utilice accesorios de protección (gafas, casco de seguridad, tapones para los oídos, guantes de protección) y trabaje con la herramienta en una dirección que evite que otras personas vean si la herramienta trabaja normalmente.

5) Lugar de trabajo

Verifique el lugar de trabajo teniendo en cuenta las precauciones.

Evite la acumulación de polvo en el lugar de trabajo.

El polvo se enciende rápidamente.

Polvos de materiales con recubrimientos que contienen plomo minerales o metal pueden ser nocivos para la salud.

El contacto o inhalación de estos polvos puede desencadenar reacciones alérgicas en el operador y aquellas personas estén cerca y/o provocar infecciones respiratorias.

Se considera que ciertos polvos de metales con peligrosos, especialmente en combinación con aleaciones de zinc, aluminio o cromo.

Los materiales que contienen asbestos deberán ser procesados sólo por especialistas.

Asegúrese de que haya buena ventilación en el lugar de trabajo.

Se recomienda usar un respirador filtro de clase P2.

Tenga en cuenta las regulaciones relevantes de su país en relación con los materiales a trabajar.

6) Interruptor



Advertencia

Si conecta la herramienta a la fuente de alimentación con el interruptor encendido, la rotación súbita de la herramienta puede provocar un accidente.

Verifique que la palanca del interruptor retorne a su posición original luego de tirar de ella o de empujarla.

	Por favor, lea el manual de instrucciones antes del uso
	Use el casco de seguridad
	Use gafas de protección
	Use tapones para los oídos
	Use una máscara
	Use guantes de protección
	No eche las baterías junto con la basura común
	Regrese el material de desecho
	Si la batería alcanza temperaturas superiores a los 50°C puede sufrir daños
	No incinere la batería
	Aparato de clase II
	Uso interior

	Voltaje	n_0	Sin velocidad de carga
	Corriente continua	/min	Revoluciones o reciprocaciones por minuto
	Modo de taladro		Modo de martillo
	Modo de destornillador		



EC Declaración de Conformidad

Por la presente se declara que los productos cumplen con las normativas EN62841-1, EN62841-2-1, EN60335-1, EN60335-2-29, EN62233, EN55014-1, EN55014-2, EN61000-3-2 y EN61000-3-3, EN IEC 63000 en cumplimiento de las directivas 2006/42/EC, 2014/30/EU, 2014/35/EU, 2011/65/EU

Pierre DUMAS
Operations Director
Construction - Continental Europe Division

ITW Construction Products SPIT/PASLODE 150 Avenue de Lyon
26500 Bourg lès Valence France

5. Emisiones de Ruido y Vibraciones

1) Ruido y vibraciones

Valores de emisión de ruido determinados según EN62841

Nivel de potencia acústica de emisión ponderada A (L_{WA}) [dB(A)]	105
Nivel de presión acústica de emisión ponderada A (L_{pA}) [dB(A)]	94
Incertidumbre (K) [dB(A)]	3

2) El operador debe utilizar protección para los oídos

3) Emisión de vibraciones

Valores totales de vibración (suma del vector triaxial) determinados según EN62841

Modo de taladro de impacto	Valor de emisión de vibraciones (a_n) [m/s^2]	15
	Incertidumbre (K) [m/s^2]	1.5
Modo de taladro	Valor de emisión de vibraciones (a_n) [m/s^2]	4
	Incertidumbre (K) [m/s^2]	1.5

6. Especificaciones y Lista de Contenidos

1) Especificaciones

Herramienta	Tensión nominal		V	18 (MAX 20)
	Sin velocidad de carga	Primero (Baja velocidad)	rpm	0-550
		Segundo (Alta velocidad)		0-2100
	Capacidad del portabrocas (Máx.)		mm	2~13
	Capacidad del perforación (Máx.)	Acero	Ømm	13
		Madera		80
Albañilería		16		
Peso		kg	2.1	

2) Lista de Contenidos

Estuche de plástico	1 EA
Manual de Instrucciones	1 EA
Gancho para cinturón	1 EA
Broca de herramienta Presilla Soporte	1 EA
del mango lateral	1 EA

7. Descripción de Funciones y Aplicaciones

1) Función de la descripción

(Ver figura 1)

- ① Mandril del taladro
- ② Manga
- ③ Anillo de torsión
- ④ Botón de velocidades primera/segunda
- ⑤ Interruptor del disparador
- ⑥ Botón de marcha atrás

- ⑦ Cubierta protectora
- ⑧ Luz de trabajo (LED)
- ⑨ Batería
- ⑩ Anillo de selección del modo
- ⑪ Gancho para cinturón

8. Instrucciones de operación

1) Modo de sostener el producto

(Ver figura 1)

Sostenga el asa con su mano principal. En la figura se presenta el ejemplo sujeción con la mano derecha.

2) Cambie la dirección de rotación

(Ver figura 8)

Manipule la dirección de rotación sólo cuando la máquina se encuentra detenida. El funcionamiento excesivo puede dañar la herramienta.

Vea la ilustración y descripción, utilice la perilla.

- a) Lado izquierdo : en sentido antihorario (al aflojar el tornillo)
- b) El medio : Bloqueo de la rotación (cuando se cambia la broca o se traslada la herramienta)
- c) Lado derecho : en sentido horario (cuando se usa como taladro o destornillador)

3) Control de la velocidad de rotación

(Ver figura 6)

- a) El interruptor está equipado con un dispositivo de control para cambiar la velocidad de rotación. Básicamente, la velocidad cambia en función de cuanto se tire del disparador.
- b) Utilice la perilla de la barra de cambios de 1a/2a para controlar la velocidad de rotación a alta o baja velocidad.
 - Primera : Velocidad baja y torsión elevada
 - Segunda : Velocidad elevada y torsión baja



Advertencia

No cambie el botón de velocidades mientras la herramienta funciona. Eso puede provocar que el mecanismo se desgaste, reduciendo la eficiencia y la vida útil de la herramienta.

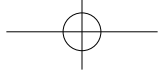

4) Cambiar la torsión

(Ver figura 10)

a) Modo de destornillador()

El par se ajustará mediante un anillo de torsión. El también está equipado con una función de embrague electrónico. El número se puede reposicionar girando el par. El número indica la intensidad del par. La combinación con la perilla de la barra de cambios permite una variedad del par de torsión.

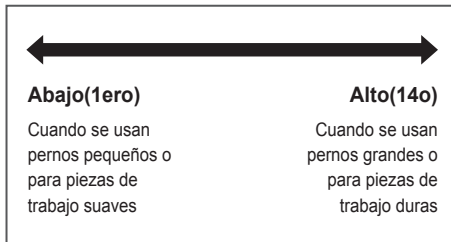

Advertencia

Un par de torsión excesivo puede dañar el objetivo (material) porque no tiene la función de embrague mecánico. Por lo tanto, se necesita suficiente práctica antes de trabajar.

b) Modo de taladro()

Alinee la marca de modo de taladro() en el anillo de torsión con el centro en la parte superior del frente de la carcasa de la herramienta.

c) Modo de martillo (), Solo taladro de impacto)

Alinee la marca del modo de impacto () en el anillo de torsión con el centro en la parte superior del frente de la carcasa de la herramienta.



Advertencia

Apague el interruptor de inmediato si la herramienta se ha sobrecargado durante el uso en modo de taladro.



Advertencia

Asegúrese de que la marca de selección de modo se alinee con la flecha () de forma exacta. Cuando se opera en estado desalineado, la herramienta puede dañarse.

5) Función de luz

(Ver figura 5)

Al halar (abrir) el interruptor, se encendrá/apagará la luz automáticamente.

6) Bloqueo automático del rotor

(Ver figura 4)

Esta es una función de bloqueo que previene que la broca montada en el mandril caiga durante las operaciones.

a) Al bloquear el portabrocas, gire el manguito del portabrocas en el sentido de las agujas del reloj (A) hasta que ya no gire, luego trabe completamente el portabrocas. Luego revise la broca nuevamente.

b) Para desbloquear el mandril
Gire el mandril en sentido antihorario (B) hasta que los tres dientes se abran totalmente. Tenga cuidado, ya que la broca montada en la herramienta puede caer si usted destornilla el mandril.

7) Cambie la broca

(Ver figura 4)



Advertencia

Antes de reemplazar la broca, asegúrese de remover la batería de la herramienta o de dejar el botón de marcha atrás en la posición de bloqueo.(posición media)

a) Coloque el botón de marcha atrás en el medio.

b) Sujete la herramienta con una mano y gire la manga del mandril con la otra mano.

- Para desbloquear : en sentido antihorario

- Para bloquear : en sentido horario

c) Inserte la broca.

d) Bloquee el mandril completamente.

e) Asegúrese de que la broca esté montada en el centro del mandril.

8) Montar-Remover el gancho

(Ver figura 9)

Mediante un gancho se puede colgar el aparato en el cinturón.

Para colocarlo, introduzca el gancho en la ranura del gancho a la izquierda o derecha del producto y luego apriete el tornillo, tal como se muestra. Asegúrese de que el gancho esté correctamente fijado para evitar que salga del producto antes de usarlo. Si no necesita usar el gancho, puede removerlo fácilmente quitando el tornillo.



Advertencia

Al retirar el gancho del producto o del cinturón, el aparato puede caer, provocando graves lesiones al usuario y daños al propio aparato.

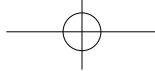

9) Montaje-desmontaje del mango lateral

(Ver figura **11**)

- Montaje del mango lateral

- coloque la 'Abrazadera (1)' en la posición de montaje.
- un agarre del mango gira en la dirección de 'cierre'.
- asegúrese de que esté correctamente ensamblado.



Advertencia

Trabajar con una combinación incompleta del mango lateral y una herramienta eléctrica puede provocar lesiones graves.

- Retirar la manija lateral

- un agarre del mango gira en la dirección de "apertura".
- La abrazadera 2 está completamente alejada de la abrazadera 1, luego revise la broca nuevamente.

9. Consejos de Trabajo

1) Configuración general

(Ver figura **7**)

Asegúrese de fijar firmemente la pieza de trabajo usando un tornillo de mesa etc.

- Esta herramienta tiene un regulador electrónico de velocidad y carga, para prevenir el re arranque inmediato de la herramienta después de calar. En caso de calado, arranque nuevamente, halando el interruptor hacia atrás pocos segundos después de soltar el interruptor.
- El impacto se activa automáticamente por encima de cierta condición de carga. Durante la rotación sin carga, solamente la velocidad de rotación se ajusta por el grado de presión del interruptor.
(Solo taladro de impacto)
- El par de apriete aumenta a medida que aumenta el número en el anillo de torsión. Cuando se alcanza el valor de control dado a cada número, la herramienta deja de girar. Una repetición excesiva puede causar daños al motor.
- La torsión de apriete puede variar según la longitud, el grado y el diámetro del perno. También puede variar según la resistencia de la pieza de trabajo (madera, metal, etc.) que se

debe asegurar y el tipo de arandela.

- Dispositivo de corriente residual (solo para los mercados de Australia y Nueva Zelanda) Se recomienda que la herramienta sea siempre alimentada a través de un dispositivo de corriente residual con una corriente residual nominal de 30 mA o menos.



Advertencia

Las herramientas eléctricas que no funcionan debido a una falla del interruptor de alimentación son peligrosas y deben repararse.

10. Mantenimiento y reparaciones

Desconecte la fuente de poder de la herramienta antes de efectuar cualquier operación de mantenimiento.

Mantenga el producto limpio para garantizar su funcionamiento seguro.

1) Protección ambiental

Las herramientas y accesorios contienen una cantidad significativa de materias primas útiles y materiales plásticos que pueden reciclarse al final de su vida útil. Así pues, las piezas de plástico están marcadas para cada material a fin de que puedan clasificarse y reproducirse por tipo.



Advertencia

No tire la batería a la basura doméstica, al fuego o a un río.

2) ¿Qué hacer cuando la herramienta no funciona con normalidad?

Es muy peligroso que los usuarios traten de solucionar problemas o reparar la herramienta por sí mismos. Póngase en contacto con el centro de A/S más cercano (agencia de ventas) y solicite la reparación.

La reparación se debe solicitar al especialista eléctrico calificado para ello.

3) Cable de sujeción en Y

Si se requiere la sustitución del cable de alimentación. Esta operación debe realizarla el fabricante o su agente para evitar poner en riesgo su seguridad.



4) Servicio postventa y asistencia al cliente

Nuestro servicio de postventa responde a sus preguntas acerca del mantenimiento y reparación de su producto, así como de sus piezas de repuesto.

Se puede encontrar vista esquemática e información en:

www.spitpaslode.fr

Nuestros representantes en el servicio de atención al cliente pueden responder sus preguntas acerca de las posibles aplicaciones y ajustes de nuestros productos y accesorios.

Eliminación de equipos eléctricos y electrónicos antiguos
(Aplicable en la Unión Europea y otros países europeos con sistemas de recogida separada)



Este símbolo en el producto o en su embalaje indica que este producto no se debe tratar como basura doméstica. Se debe manejar de acuerdo con las normas de eliminación aplicables para el reciclado de equipos eléctricos y electrónicos. Al asegurarse de que este producto se elimine correctamente, usted contribuirá a evitar consecuencias negativas potenciales para el medio ambiente y la salud humana, que de otra forma se podrían provocar mediante la eliminación inadecuada de este producto. El reciclaje de materiales ayudará a conservar los recursos naturales. Para mayor información acerca del reciclaje de este producto, contacte a las autoridades correspondientes de su localidad, a los servicios de eliminación de residuos domésticos o a la tienda donde usted realizó la compra del producto.

BROCA DE ACIONAMENTO SEM FIO

(Bateria de íon de lítio)

Instruções originais

É essencial que o manual de instruções seja lido antes de operar a ferramenta elétrica pela primeira vez. Guarde sempre este manual de instruções junto com a ferramenta elétrica. Certifique-se de que o manual de instruções está com a ferramenta elétrica quando for entregue a outras pessoas.

Índice de Conteúdos

1. Avisos Gerais de Segurança de Ferramentas Elétricas	48
2. Avisos de Segurança de Perfuração	50
3. Avisos de Segurança Adicionais	50
4. Verifique antes de usar	50
5. Emissões de Ruído e Vibração	52
6. Especificações e Lista de Conteúdos	52
7. Descrição das Funções e Aplicações	52
8. Instruções de Operação	53
9. Conselho de Trabalho	54
10. Manutenção e Assistência Técnica	55

Nota

Como nossos engenheiros buscam a constante pesquisa e desenvolvimento para desenvolver a qualidade dos produtos, a forma ou estrutura do nosso modelo pode ser alterada sem prévio aviso.

1. Avisos Gerais de Segurança de Ferramentas Elétricas



AVISO! Leia todos os avisos de segurança, instruções, ilustrações e especificações fornecidas com esta ferramenta elétrica.

O não cumprimento de todas as instruções listadas abaixo pode resultar em choque elétrico, incêndio e/ou ferimentos graves.

Guarde todos os avisos e instruções para referência futura.

O termo "ferramenta elétrica" nos avisos refere-se à sua ferramenta elétrica operada pela rede elétrica (com fio) ou ferramenta elétrica operada por bateria (sem fio).

1) Segurança da área de trabalho

a) Mantenha a área de trabalho limpa e bem iluminada.

Áreas desordenadas ou escuras podem causar acidentes.

b) Não opere as ferramentas elétricas em ambientes explosivos, como na presença de líquidos inflamáveis, gases ou poeiras.

As ferramentas elétricas criam faíscas que podem inflamar a poeira ou fumaça.



c) Mantenha crianças e espetadores afastados ao operar uma ferramenta elétrica.

Distrações podem fazer com que você perca o controle.

2) Segurança elétrica

a) Os plugues da ferramenta elétrica devem corresponder à tomada. Nunca modifique o plugue de forma alguma. Não use nenhum plugue adaptador com ferramentas elétricas ligadas à terra.

Plugues não modificados e tomadas correspondentes reduzirão o risco de choque elétrico.

b) Evite o contacto do corpo com superfícies aterradas ou ligadas à terra, como canos, radiadores, fogões e refrigeradores.

Existe um risco aumentado de choque elétrico se seu corpo estiver aterrado ou ligado à terra.



c) Não exponha as ferramentas elétricas à chuva ou condições húmidas.

A entrada de água em uma ferramenta elétrica aumentará o risco de choque elétrico.

d) Não abuse do cordão. Nunca use o cabo para carregar, puxar ou desconectar a ferramenta elétrica. Mantenha o cabo longe do calor, óleo, bordas afiadas ou peças móveis.

Cabos danificados ou emaranhados aumentam o risco de choque elétrico.

e) Ao operar uma ferramenta elétrica ao ar livre, use um cabo de extensão adequado para uso externo.

O uso de um cabo adequado para uso externo reduz o risco de choque elétrico.

f) Se for inevitável operar uma ferramenta elétrica em um local húmido, use uma fonte protegida por um dispositivo de corrente residual (RCD).

O uso de um RCD reduz o risco de choque elétrico.

3) Segurança pessoal

a) Fique alerta, observe o que você está a fazer e use o bom senso ao operar uma ferramenta elétrica. Não use uma ferramenta elétrica

enquanto estiver cansado ou sob a influência de drogas, álcool ou medicamentos.

Um momento de desatenção ao operar ferramentas elétricas pode resultar em ferimentos graves.



b) Use equipamentos de proteção individual. Sempre use proteção para os olhos.

Equipamentos de proteção como máscara contra poeira, sapatos de segurança antiderrapantes, capacete, ou proteção auditiva usada para condições apropriadas reduzirão os danos pessoais.

c) Evite partidas acidentais. Certifique-se de que o interruptor esteja na posição desligada antes de conectar a fonte de alimentação e/ou conjunto de baterias, pegar ou transportar a ferramenta.

Carregar ferramentas elétricas com o dedo no interruptor ou energizar ferramentas elétricas com o interruptor ligado pode causar acidentes.

d) Remova qualquer chave de ajuste ou chave inglesa antes de ligar a ferramenta elétrica.

Uma chave inglesa ou uma chave deixada presa em uma parte rotativa da ferramenta elétrica pode resultar em ferimentos pessoais.

e) Não ultrapasse. Mantenha sempre a base e o equilíbrio adequados.

Isso permite um melhor controle da ferramenta elétrica em situações inesperadas.

f) Vista-se adequadamente. Não use roupas largas ou joias. Mantenha seu cabelo e roupas longe das partes móveis.

Roupas largas, joias ou cabelos compridos podem ser presos nas partes móveis.

g) Se forem fornecidos dispositivos para a conexão de instalações de extração e coleta de poeira, certifique-se de que estejam conectados e usados corretamente.

O uso de coleta de poeira pode reduzir os riscos relacionados à poeira.

h) Não deixe que a familiaridade adquirida com o uso frequente de ferramentas permita que você se torne complacente e ignore os princípios de segurança da ferramenta.

Uma ação descuidada pode causar ferimentos graves em uma fração de segundo.

4) Uso e cuidados com ferramentas elétricas

a) Não force a ferramenta elétrica. Use a ferramenta elétrica correta para a sua aplicação.

A ferramenta elétrica correta fará o trabalho

melhor e com mais segurança na velocidade para a qual foi projetada.

b) Não use a ferramenta elétrica se o interruptor não ligar e desligar.

Qualquer ferramenta elétrica que não possa ser controlada com o interruptor é perigosa e deve ser reparada.



c) Desconecte o plugue da fonte de alimentação e/ou remova a bateria, se removível, da ferramenta elétrica antes de fazer qualquer ajuste, trocar acessórios ou guardar ferramentas elétricas.

Essas medidas de segurança preventivas reduzem o risco de ligar a ferramenta elétrica acidentalmente.

d) Guarde as ferramentas elétricas inativas fora do alcance das crianças e não permita que pessoas não familiarizadas com a ferramenta elétrica ou com estas instruções operem a ferramenta elétrica.

As ferramentas elétricas são perigosas nas mãos de usuários não treinados.

e) Manutenção de ferramentas elétricas e acessórios. Verifique se há desalinhamento ou emperramento de peças móveis, quebra de peças e qualquer outra condição que possa afetar a operação da ferramenta elétrica. Se estiver danificada, repare a ferramenta elétrica antes de usá-la.

Muitos acidentes são causados por ferramentas elétricas mal conservadas.

f) Mantenha as ferramentas de corte afiadas e limpas.

Ferramentas de corte com manutenção adequada e arestas de corte afiadas são menos propensas a emperrar e são mais fáceis de controlar.

g) Use a ferramenta elétrica, acessórios e brocas etc. de acordo com estas instruções, levando em consideração as condições de trabalho e o trabalho a ser executado.

O uso da ferramenta elétrica para operações diferentes das previstas pode resultar em uma situação perigosa.

h) Mantenha as alças e as superfícies de apoio secas, limpas e livres de óleo e graxa.

Alças escorregadias e superfícies de agarrar não permitem manuseio e controle seguros da ferramenta em situações inesperadas.

5) Serviço

a) Faça com que sua ferramenta elétrica seja reparada por um técnico qualificado usando apenas peças de reposição idênticas.

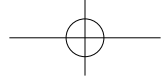

Isso garantirá que a segurança da ferramenta elétrica seja mantida.

b) Nunca faça manutenção em baterias danificadas.

A manutenção dos conjuntos de baterias deve ser realizada apenas pelo fabricante ou prestadores de serviços autorizados.

2. Avisos de Segurança de Perfuração

1) Instruções de segurança para todas as operações



a) Use protetores auriculares.

Use protetores auriculares ao perfurar com impacto.

b) Use a(s) alça(s) auxiliar(es).

A perda de controlo pode causar lesões pessoais.

c) Segure a ferramenta elétrica pelas superfícies isoladas, ao realizar uma operação em que o acessório de corte possa entrar em contacto com fiação oculta.

O acessório de corte em contacto com um fio "sob tensão" pode tornar as partes metálicas expostas da ferramenta elétrica "sob tensão" e causar choque elétrico no operador.

2) Instruções de segurança ao usar brocas longas.

a) Nunca opere em velocidade superior à velocidade nominal máxima da broca.

Em velocidades mais altas, a broca provavelmente dobrará se girar livremente sem entrar em contacto com a peça de trabalho, resultando em ferimentos pessoais.

b) Sempre comece a furar em baixa velocidade e com a ponta da broca em contacto com a peça de trabalho.

Em velocidades mais altas, a broca provavelmente dobrará se girar livremente sem entrar em contacto com a peça de trabalho, resultando em ferimentos pessoais.

c) Aplique pressão apenas em linha direta com a broca e não aplique pressão excessiva.

As brocas podem dobrar causando quebra ou perda de controlo, resultando em ferimentos pessoais.

3. Avisos de Segurança Adicionais

1) Não insira fios ou outros objetos

semelhantes nas aberturas de ventilação.

Você pode ser morto por um choque elétrico ou ferido a sério.

2) Os acessórios podem ficar quentes após uso prolongado.

Ao remover a broca da ferramenta, evite o contacto com a pele e use luvas de proteção adequadas ao segurar a broca ou acessório.

3) Carregue apenas baterias sem fio aprovadas pela SPIT. Outros tipos de baterias podem explodir causando ferimentos e danos pessoais.

4) Não desmonte o carregador ou opere o carregador se ele tiver recebido um golpe forte, caído ou danificado de alguma forma. Substitua o cabo ou plugues danificados imediatamente.

A remontagem incorreta ou danos podem resultar em choque elétrico ou incêndio.

5) Certifique-se de que a bateria esteja bem encaixada no corpo da ferramenta antes de iniciar a operação.

Quando a bateria não estiver bem fixada, ela pode cair durante a operação e causar ferimentos na parte superior do pé.

6) Não deixe que a familiaridade adquirida com o uso frequente de ferramentas permita que você se torne complacente e ignore os princípios de segurança da ferramenta.

Uma ação descuidada pode causar ferimentos graves em uma fração de segundo.

7) Mantenha as alças e as superfícies de apoio secas, limpas e livres de óleo e graxa.

Alças escorregadias e superfícies de agarrar não permitem manuseio e controlo seguros da ferramenta em situações inesperadas.

8) A temperatura ambiente do produto deve estar entre -20~50 °C, caso contrário, pode não funcionar corretamente.

4. Verifique antes de usar

1) A fonte de alimentação (também aplicada no carregador)

a) Observe a tensão principal correta. A tensão da fonte de alimentação deve estar de acordo com a tensão especificada na placa de identificação.

b) Por favor, verifique se a tensão nominal do produto é igual à tensão nominal da bateria. Usar a bateria com tensão nominal superior à tensão nominal do produto pode resultar em queimaduras e danos ao motor.

2) Fixação da bateria

Certifique-se de que a bateria esteja conectada corretamente antes de usar a ferramenta.



Aviso

Certifique-se de que a bateria esteja bem encaixada no corpo da ferramenta antes de iniciar a operação. Quando a bateria não estiver bem fixada, ela pode cair durante a operação e causar ferimentos na parte superior do pé.

3) Polaridade da bateria

Quando a polaridade da bateria não está correta, pode causar problemas no interruptor. Além disso, a inversão do sentido de rotação pode causar uma situação perigosa.

4) Execução de teste

Antes de iniciar o trabalho, use proteção (óculos de proteção, capacete de segurança, tampões para os ouvidos, luvas de proteção) e dirija a ferramenta na direção evitando que outras pessoas vejam se a ferramenta está a funcionar normalmente.

5) Local de trabalho

Verifique o local de trabalho considerando as precauções. Evite a acumulação de poeira no local de trabalho. As poeiras podem inflamar-se facilmente.

Poeiras de materiais como revestimentos contendo chumbo, minerais e metais podem ser prejudiciais à saúde.

O contacto ou a inalação das poeiras pode desencadear reações alérgicas ao operador ou espetadores e/ou levar a infeções respiratórias. Certas poeiras metálicas são consideradas perigosas, especialmente em conjunto com ligas como zinco, alumínio ou cromo.

Materiais que contenham amianto só podem ser trabalhados por especialistas.

Providenciar uma boa ventilação do local de trabalho. Recomenda-se o uso de respirador classe filtro P2.

Observe os regulamentos relevantes em seu país para os materiais a serem trabalhados.

6) Interruptor



Aviso

Quando você conecta a fonte de alimentação com a ferramenta ligada, a rotação repentina da ferramenta pode resultar em acidente.

Verifique se a alavanca do interruptor retorna à sua posição original após puxá-la ou empurrá-la.

	Por favor, leia o manual de instruções antes de usar
	Use um capacete de segurança
	Use óculos de segurança
	Use tampões auriculares
	Use uma máscara
	Use luvas de proteção
	Não descarte as baterias no lixo geral
	Devolução dos materiais residuais
	As temperaturas da bateria acima de 50°C causam danos
	Não incinere o conjunto de bateria
	Aparelho de classe II
	Uso interno

V	Volt	n₀	Velocidade sem carga
	Corrente Direta	/min	Revoluções ou reciprocidades por minuto
	Modo de perfuração		Modo de martelo
	Modo parafuso		



Declaração CE de conformidade

Declaramos que estes produtos cumprem as normas EN62841-1, EN62841-2-1, EN60335-1, EN60335-2-29, EN62233, EN55014-1, EN55014-2, EN61000-3-2 e EN61000-3-3, EN IEC 63000 em conformidade com as diretivas 2006/42/EC, 2014/30/EU, 2014/35/EU, 2011/65/EU

Pierre DUMAS
Operations Director
Construction - Continental Europe Division



ITW Construction Products SPIT/PASLODE 150 Avenue de Lyon
26500 Bourg lès Valence France

5. Emissões de Ruído e Vibração

1) Ruído e vibração

Valores de emissão de ruído determinados de acordo com EN62841

Nível de potência sonora de emissão ponderada A (L_{WA}) [dB(A)]	105
Nível de pressão sonora de emissão ponderado A (L_{pA}) [dB(A)]	94
Incerteza (K) [dB(A)]	3

2) O operador deve usar proteção auditiva

3) Emissão de vibração

Valores totais de vibração (soma vetorial triaxial) determinados de acordo com EN62841

Modo de perfuração de impacto	Valor de emissão de vibração (a_h) [m/s^2]	15
	Incerteza (K) [m/s^2]	1.5
Modo de perfuração	Valor de emissão de vibração (a_h) [m/s^2]	4
	Incerteza (K) [m/s^2]	1.5

6. Especificações e Lista de Conteúdos

1) Especificações

Ferramenta	Tensão nominal	V	18 (MAX 20)	
	Velocidade sem carga	1° (Baixa Velocidade)	rpm	0-550
		2° (Alta Velocidade)		0-2100
	Capacidade do mandril (Máx.)	mm	2~13	
Capacidade de perfuração (Máx.)	Aço	Ømm	13	
	Madeira		80	
	Alvenaria		16	
Peso	kg	2.1		

2) Lista de Conteúdos

Caixa de plástico	1 EA
Manual de Instruções	1 EA
Gancho de Cinto	1 EA
Suporte de clipe de brocas	1 EA
Alavanca lateral	1 EA

7. Descrição das Funções e Aplicações

1) Descrição das Funções e Aplicações

(Ver figura 1)

- ① Mandril de broca
- ② Manga
- ③ Anel de torque
- ④ Botão de 1ª/2ª mudança
- ⑤ Interruptor de gatilho

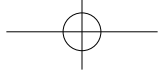

- ⑥ Botão reverso
- ⑦ Habitação
- ⑧ Luz de trabalho (LED)
- ⑨ Bateria
- ⑩ Anel de seleção de modo
- ⑪ Gancho de Cinto

8. Instruções de Operação

1) Retenção do produto

(Ver figura 1)

Segure a alça com a mão principal. A figura é um exemplo de destro.

2) Alterar o sentido de rotação

(Ver figura 8)

Opere o sentido de rotação de giro somente no estado parado. A operação excessiva pode danificar a ferramenta.

Consulte a ilustração e a descrição e use o botão.

- a) Lado esquerdo: sentido anti-horário (Ao soltar o parafuso)
- b) Meio: Bloqueio de rotação (Ao trocar a broca ou mover a ferramenta)
- c) Lado direito: no sentido horário (ao perfurar ou apertar o parafuso)

3) Controlo da velocidade de rotação

(Ver figura 6)

- a) O interruptor está equipado com controlador para alterar a velocidade de rotação. Basicamente, a velocidade muda por uma quantidade de acionador de arrastamento.
- b) Use o botão de mudança de 1^a/2^a marcha para controlar a velocidade de rotação em alta ou baixa velocidade.
 - 1º: Baixa velocidade e alto torque
 - 2º: Alta velocidade e baixo torque



Aviso

Não troque o botão de mudança quando a ferramenta estiver em operação. Isso pode causar desgaste da engrenagem e reduz o desempenho e a vida útil.

4) Altere o torque

(Ver figura 10)

a) Modo de parafuso ()

O torque seria ajustado pelo anel de torque.

A ferramenta está equipada com um recurso de embraiagem eletrônica. O número pode ser reposicionado girando o torque. O número indica a intensidade do torque. A combinação com o botão de mudança permite uma variedade de torques.



Baixo (1º)

Ao usar parafusos pequenos ou para peças de trabalho macias

Alto (14º)

Ao usar parafusos grandes ou para peças de trabalho duras



Aviso

Torque excessivo pode danificar o alvo (material) porque não possui a função de embraiagem mecânica. Portanto, é necessária prática suficiente antes de trabalhar.

b) Modo de perfuração ()

Alinhe a marca do modo de perfuração () no anel de torque com o centro na parte superior do invólucro frontal da ferramenta.

c) Modo de martelo (), Apenas broca de martelo

Alinhe a marca do modo Impacto () no anel de torque com o centro na parte superior da caixa frontal da ferramenta.



Aviso

Desligue o interruptor imediatamente se a ferramenta está restringida devido a sobrecarga durante o uso no modo de perfuração.



Aviso

Certifique-se de que a marca da seleção de modo alinhe exatamente com a seta (). Quando operada em um estado desalinhado, a ferramenta pode ser danificada.

5) Função de luz

(Ver figura 5)

Puxando (liberando) o interruptor acenderá (desligará) a luz automaticamente.

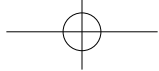

6) Bloqueio automático do eixo

(Ver figura 4)

Esta é uma função de bloqueio que evita que a broca montada no mandril caia durante a operação.

a) Ao bloquear o mandril
Gire a luva do mandril no sentido horário (A) até que não gire mais e, em seguida, bloqueie totalmente o mandril. Em seguida, verifique a broca novamente.

b) Ao soltar o mandril
Gire o mandril no sentido anti-horário (B) até que as três mandíbulas estejam totalmente abertas. Tenha cuidado para que a broca montada na ferramenta possa cair se você desapertar o mandril.

7) Mudança da broca

(Ver figura 4)



Aviso

Antes de substituir a broca, certifique-se de remover a bateria da ferramenta ou deixe o botão reverso na posição de bloqueio (posição do meio)

- a) Por favor, coloque o botão reverso no meio.
- b) Segure o corpo da ferramenta com uma mão e gire a luva do mandril com a outra.
 - Para liberar: girar no sentido anti-horário
 - Para bloquear: girar no sentido horário
- c) Insira a broca.
- d) Bloqueie o mandril completamente.
- e) Certifique-se de que a broca esteja montada no centro do mandril.

8) Montagem-Remoção do gancho

(Ver figura 9)

Se você usar um gancho, você pode pendurar o produto no cinto.

Para a montagem, insira o gancho na ranhura do gancho à esquerda ou à direita do produto e aperte o parafuso conforme mostrado. Certifique-se de que o gancho esteja fixado corretamente para evitar a remoção do produto antes do uso. Se você não precisar usar o gancho, poderá removê-lo facilmente removendo o parafuso.



Aviso

Se o gancho for removido do produto ou do cinto, poderá causar sérios ferimentos devido à queda do produto e causar danos ao produto.

9) Montagem-Remoção da Avalança Lateral

(Ver figura 11)

- Montagem da posição da avalança
 - a) lateral 'Grampo (1)' na posição de montagem.
 - b) um aperto de avalança gira para a direção 'fechar'.
- c) certifique-se de que está montada corretamente.



Aviso

Trabalhar com uma combinação incompleta de avalança lateral e ferramenta elétrica pode causar ferimentos graves.

- Remoção da avalança lateral
 - a) um aperto de avalança gira para a direção 'abrir'.
 - b) O grampo 2 está completamente afastado do grampo 1 e, em seguida, remova a avalança lateral

9. Conselho de Trabalho

1) Configuração geral

(Ver figura 7)

Certifique-se de fixar firmemente a peça de trabalho usando o torno, etc.

- 2) Esta ferramenta possui um regulador eletrônico de velocidade e carga para evitar o reinício imediato da ferramenta após a paragem. Se estiver parado, reinicie-o puxando o interruptor para trás alguns segundos depois que o interruptor for solto.
- 3) O impacto é operado automaticamente acima de uma determinada condição de carga. Durante a rotação sem carga, apenas a velocidade de rotação é ajustada pelo grau de pressão do interruptor.
(Somente martelo perfurador)
- 4) O torque de aperto aumenta à medida que o número no anel de torque aumenta. Ao atingir o valor de controle dado a cada número, a ferramenta para de girar. A reoperação excessiva pode causar danos ao motor.
- 5) o torque de aperto pode variar dependendo do comprimento, grau e diâmetro do parafuso. Também varia de acordo com a resistência da peça de trabalho (madeira, metal, etc.) a ser fixada e o tipo de arruela.
- 6) Dispositivo de corrente residual (somente para os mercados da Austrália e Nova Zelândia)

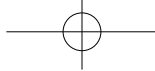

Recomendação de que a ferramenta seja sempre alimentada via dispositivo de corrente residual com corrente residual nominal de 30 mA ou menos.

**Aviso**

As ferramentas elétricas que não funcionam devido à falha do interruptor de alimentação são perigosas e devem ser reparadas.

10. Manutenção e Assistência Técnica

Desligue a fonte de alimentação da ferramenta antes de fazer qualquer manutenção. Mantenha o produto limpo para uma operação segura.

1) Proteção Ambiental

Ferramentas e acessórios contêm uma quantidade significativa de matérias-primas úteis e materiais plásticos que podem ser reciclados no final de sua vida útil. Portanto, as peças plásticas são marcadas para cada material para que possam ser classificadas e reproduzidas por tipo.

**Aviso**

Não descarte a bateria em lixo doméstico, com fogo ou no rio.

2) O que fazer quando a ferramenta não funciona normalmente

É muito perigoso para os clientes solucionar problemas ou reparar a ferramenta por conta própria, entre em contacto com o centro A/S mais próximo (agência de vendas) e solicite um serviço

A reparação deve ser solicitada ao especialista em eletricidade qualificado.

3) Cabo de fixação em Y

Se a substituição do cabo de alimentação for necessária, isso deve ser feito pelo fabricante ou seu agente para evitar riscos de segurança.

4) Serviço Pós-venda e Assistência ao Cliente

O nosso serviço pós-venda responde às suas questões relativas à manutenção e reparação do seu produto, bem como às peças de reposição. Vistas explodidas e informações sobre peças de reposição também podem ser encontradas em:

www.spitpaslode.fr

Os nossos representantes de atendimento ao cliente podem responder às suas perguntas sobre possíveis aplicações e ajustes de produtos e acessórios.

Descarte de equipamentos elétricos e eletrônicos antigos (aplicável na União Europeia e outros países europeus com sistemas de coleta separada)



Este símbolo no produto ou em sua embalagem indica que este produto não deve ser tratado como lixo doméstico. Em vez disso, deve ser entregue no ponto de coleta aplicável para a reciclagem de equipamentos elétricos e eletrônicos. Ao garantir que este produto seja descartado corretamente, você ajudará a evitar possíveis consequências negativas para o meio ambiente e a saúde humana, que poderiam ser causadas pelo manuseio inadequado dos resíduos deste produto. A reciclagem de materiais ajudará a conservar os recursos naturais. Para obter informações mais detalhadas sobre a reciclagem deste produto, por favor entre em contacto com o escritório municipal local, o serviço de coleta de lixo doméstico ou a loja onde você comprou o produto.

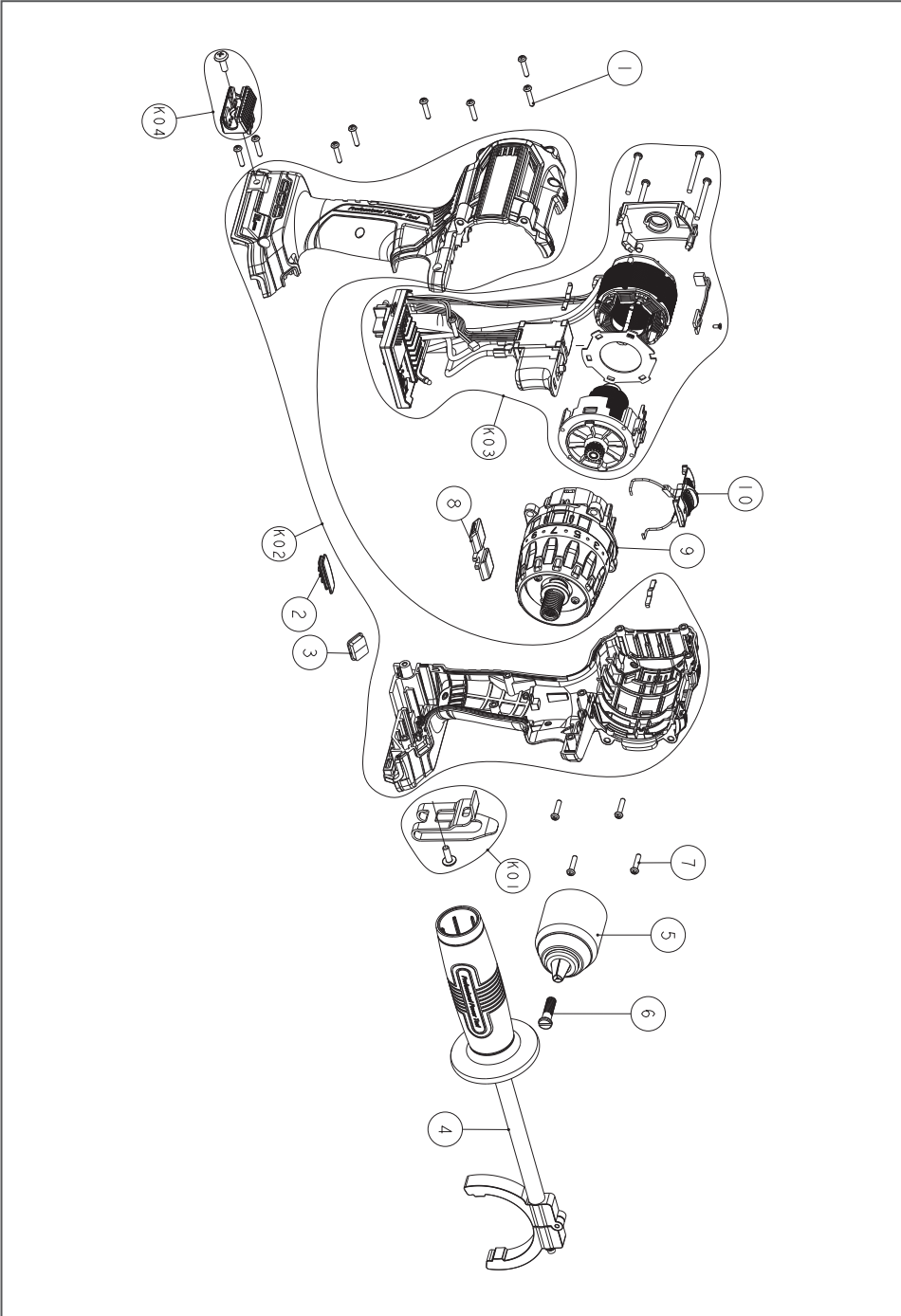
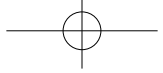

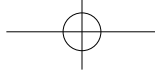

SPIT S18+ LITHIUM

57

Rep.	Euro code	Description	Designation
1	653255	+Pan HD tap screw M3*16	Vis M3*16
2	653338	Rubber damper	Amortisseur Batterie
3	653400	LED cover	Couvre Led S18+
4	653409	Side handle assembly	Poignée Auxiliaire S18+
5	653410	Keyless chuck assembly	Mandrin S18+
6	653411	Special screw	Vis de mandrin S18+
7	623073	+Pan Hd Tap S Pw M4*18	Vis M4*18
8	653412	Reverse knob	Inverseur vitesse
9	653413	Gear box assembly	Ensemble boîte de vitesse
10	653414	Shift knob assembly	Sélecteur de vitesse
KIT 01	653403	Hook kit	Kit crochet
KIT 02	653416	Housing sub assembly	Sous ensemble poignées S18+
KIT 03	653417	Stator and electronics kit	Sous ensemble Stator + électronique
KIT 04	653310	Bit holder assembly	Porte Embout magnétique

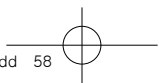
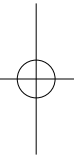
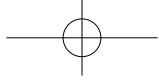

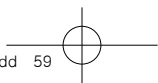
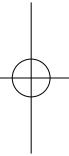
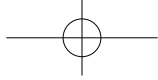

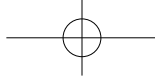

SPIT Contact

SPIT SAS
150 route de Lyon
26500 Bourg-lès-Valence
France

www.spitpaslode.com

7741988 - 2022.12.21