

# CAMPAVER BAINS 3.0

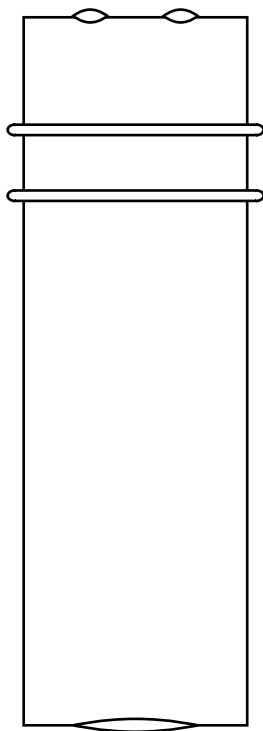

Notice d'installation  
et d'utilisation

Vivez l'expérience 100% connectée pour plus d'économies et de confort avec l'application Muller Intuitiv



· La planification intelligente pour adapter le chauffage à votre rythme.



· La prise en compte des absences pour baisser automatiquement la température de chauffe.



· Les notifications pour toujours être informées



· L'historique des consommations



· Le pilotage par la voix

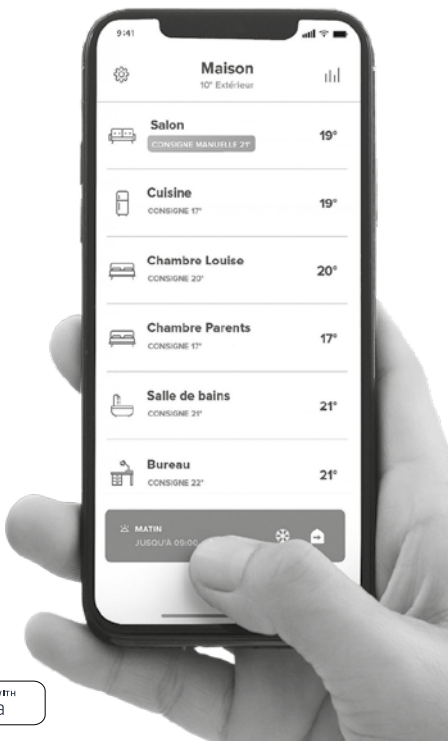

Muller  
Intuitiv  
WITH  
Netatmo

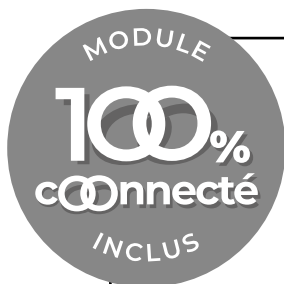

- 1/ Télécharger l'APP
- 2/ Suivre pas à pas les instructions et les différentes étapes indiquées dans l'APP
- 3/ Insérer le module UNIQUEMENT QUAND L'APP VOUS Y INVITE



Astuces, tutos



et centre d'aide





Caution, hot surface  
Attention surface très chaude.

**ATTENTION** - Certaines parties de ce produit peuvent devenir très chaudes et provoquer des brûlures. Il faut prêter une attention particulière en présence d'enfants et de personnes vulnérables.

Il convient de maintenir à distance les enfants de moins de 3 ans, à moins qu'ils ne soient sous surveillance continue.

Les enfants âgés entre 3 ans et 8 ans doivent uniquement mettre l'appareil en marche ou à l'arrêt, à condition que ce dernier ait été placé ou installé dans une position normale prévue et que ces enfants disposent d'une surveillance ou aient reçu des instructions quant à l'utilisation de l'appareil en toute sécurité et en comprenant bien les dangers potentiels. Les enfants âgés entre 3 ans et 8 ans ne doivent ni brancher, ni régler, ni nettoyer l'appareil, ni réaliser l'entretien de l'utilisateur.

Cet appareil peut être utilisé par des enfants âgés d'au moins 8 ans et par des personnes ayant des capacités physiques, sensorielles ou mentales réduites ou dénuées d'expérience ou de connaissance, s'ils (si elles) sont correctement surveillé(e)s ou si des instructions relatives à l'utilisation de l'appareil en toute sécurité leur ont été données et les risques encourus ont été appréhendés.

Les enfants ne doivent pas jouer avec l'appareil.

Le nettoyage et l'entretien par l'utilisateur ne doivent pas être effectués par des enfants sans surveillance.



**IMPORTANT : NE PAS COUVRIR**

Si l'appareil est recouvert, il y a risque de surchauffe. Le logo ci-dessus rappelle ce risque. Il est donc formellement interdit de couvrir ou d'obstruer les entrées ou les sorties d'air au risque d'incidents ou de dégradations de l'appareil.

Le raccordement électrique de cet appareil doit impérativement être effectué hors tension par une personne qualifiée. Toutes les interventions sur les appareils doivent être effectuées hors tension et par un personnel qualifié et agréé.

Si l'appareil comporte une façade en verre, ne pas l'utiliser si celle-ci est endommagée.

Veillez à ne rien introduire dans l'appareil.

(\*) La présente notice a été établie au moment de la fabrication de l'appareil et conformément aux normes en vigueur à cette date. La société se réserve le droit de modifier à tout moment la notice d'installation et d'utilisation afin de prendre en compte les normes et l'évolution de celles-ci.

## Sécurité :

Afin d'éviter les accidents et les blessures, lors de la manipulation de l'appareil, veuillez à porter les équipements de protection individuelle recommandés.



Gants  
de protection



Vêtements  
de protection



Lunettes  
de protection



Chaussures  
de protection

## Avant-propos :

- Vous venez d'acquérir ce radiateur rayonnant Campa, et nous vous remercions de ce choix, témoignant ainsi de votre confiance.
- Cet appareil a été étudié, conçu et réalisé en France avec soin pour vous donner entière satisfaction.
- Il est important de bien lire cette notice en entier avant l'installation et la mise en route de votre appareil.

## Dispositions générales :

La présente notice a été établie en fonction des normes en vigueur en France, pays d'installation de l'appareil, (norme NFC 15-100) au jour de la fabrication de l'appareil.

Nous nous réservons le droit de modifier à tout moment la présente notice afin de se conformer à l'évolution des normes en vigueur.

L'installation et la maintenance de nos appareils doivent être assurées par du personnel qualifié et agréé dans le domaine du fonctionnement des appareils électriques et ayant effectué une formation de sécurité.

Nous déclinons toute responsabilité quant aux conséquences de l'utilisation de l'appareil dans les cas suivants :

- utilisation du radiateur en dehors des consignes qui figurent sur la présente notice.
- non vérification préalable de la bonne tension du réseau (courant alternatif).

Les triangles de mise en garde de la notice doivent être strictement respectés. Compte tenu de la diversité des normes en vigueur, si l'appareil est utilisé dans un autre pays que celui d'achat, le faire vérifier par du personnel qualifié.

Conservez la notice même après installation de l'appareil.

# SOMMAIRE

---

1. CARACTÉRISTIQUES	p6
2. RECOMMANDATIONS DE MISE EN PLACE	p7
3. RACCORDEMENT ÉLECTRIQUE	p8
4. INSTALLATION ET FIXATION	p9
5. COMMENT UTILISER VOTRE APPAREIL	p14
5.1. MISE EN FONCTIONNEMENT DE L'APPAREIL	p14
5.2. RÉGLAGE DE LA TEMPÉRATURE DE CONSIGNE	p15
5.3. FONCTIONNEMENT AUTOMATIQUE	p15
5.4. FONCTIONNEMENT MANUEL	p15
5.5. FONCTIONNEMENT DE LA SOUFFLERIE	p16
5.6. AUTRES PARAMÉTRAGES	p18
5.7. PROGRAMMATION INTERNE	p23
5.8. RETOUR PARAMÉTRAGES USINE	p28
6. AIDE AU DIAGNOSTIC	p29
7. CONSEILS - ENTRETIEN	p30
8. IDENTIFICATION DES APPAREILS DE CHAUFFAGE	p31

# 1. CARACTÉRISTIQUES

Référence		Puissance rayonnée (W)	Puissance soufflée (W)	I (A)	Poids (kg)
-----------	--	---------------------------	---------------------------	----------	---------------

CVUC10	CVSC10	400	600	4.3	14
CVUC12	CVSC12	600		5.2	16
CVUC16	CVSC16	1000		6.9	22

Référence	Hauteur appareil (Hauteur de la façade en verre) (mm)	Largeur appareil (mm)	Largeur appareil + barres (mm)	Épaisseur appareil + dossier (mm)	Épaisseur appareil + dossier + barres (mm)
-----------	---	--------------------------	-----------------------------------	--------------------------------------	---

CVUC10	CVSC10	802	352	406	113	180
CVUC12	CVSC12	1202				200
CVUC16	CVSC16	1502	427	484		

Références	Caractéristiques					
	Puissance thermique			Consommation d'électricité auxiliaire		
	Puissance thermique nominale	Puissance thermique minimale (indicative)	Puissance thermique maximale continue	À la puissance thermique nominale	À la puissance thermique minimale	En mode veille
	$P_{nom}$	$P_{min}$	$P_{max,c}$	$e_{l,max}$	$e_{l,min}$	$e_{l,SB}$
CVUC10 CVSC10	1.0	n.d.	1.0	0.000	0.000	0.001
CVUC12 CVSC12	1.2	n.d.	1.2	0.000	0.000	0.001
CVUC16 CVSC16	1.6	n.d.	1.6	0.000	0.000	0.001
Unité	kW	kW	kW	kW	kW	kW

Caractéristiques	Unité
<b>Type de contrôle de la température de la pièce</b>	
Contrôle électronique de la température de la pièce	oui
Contrôle électronique de la température de la pièce et programmeur hebdomadaire	oui
<b>Autres options de contrôle</b>	
Contrôle de la température de la pièce, avec détecteur de fenêtre ouverte	oui
Contrôle de la température de la pièce, avec détecteur de présence	non
Option contrôle à distance	oui

## 2. RECOMMANDATIONS DE MISE EN PLACE

- Cet appareil de chauffage électrique direct est destiné à assurer le chauffage d'ambiance des locaux de type habitat ou assimilables, individuels ou collectifs, neufs ou existants.
- Il est interdit de monter un appareil vertical horizontalement et vice versa, Il est interdit d'utiliser l'appareil en configuration mobile, sur pieds ou roulettes.
- Dans les salles d'eau, l'appareil peut être installé dans les volumes 2 ou hors volume (Fig. A).
- L'appareil ne doit pas être installé sous une prise de courant.

### INSTALLATION DES APPAREILS

L'installation doit être conforme aux normes en vigueur dans le pays d'installation (NFC 15-100 pour la France).

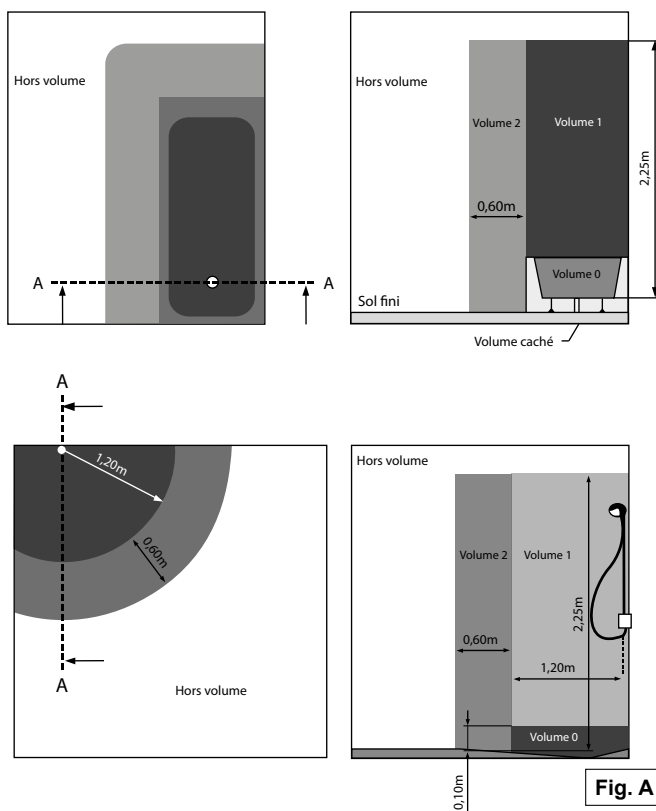

Fig. A

Schémas NFC 15-100



LES DÉCHETS ÉLECTRIQUES NE DOIVENT PAS ÊTRE JETÉS AVEC LES DÉCHETS MÉNAGERS. VEUILLEZ LES RECYCLER DANS LES CENTRES APPROPRIÉS.

### 3. RACCORDEMENT ÉLECTRIQUE

- L'installation doit comporter un dispositif de coupure omnipolaire ayant une distance d'ouverture des contacts d'au moins 3 mm.
- L'installation doit être conforme aux normes en vigueur dans le pays d'installation (NFC 15-100 pour la France).
- L'alimentation électrique doit être protégée par un dispositif différentiel résiduel de courant assigné au plus égal à 30 mA, notamment dans le cas d'une installation dans un local contenant une baignoire ou une douche.
- Si le câble d'alimentation est endommagé, il doit être remplacé par le fabricant, son service après-vente ou une personne de qualification similaire afin d'éviter un danger.
- Si l'appareil est raccordé à un fil pilote et est protégé par un différentiel 30mA, il est nécessaire de protéger l'alimentation du fil pilote sur ce différentiel.

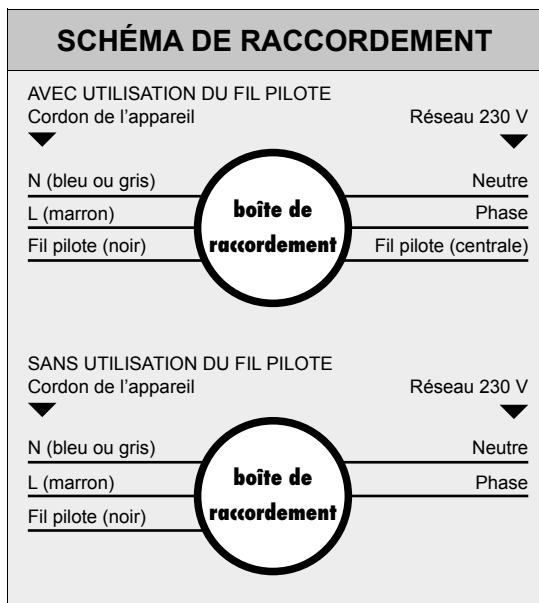

Respecter le sens de branchement :  
**MARRON = PHASE,**  
**BLEU ou GRIS = NEUTRE,**  
**NOIR = FIL PILOTE**  
 Le fil noir ne doit en aucun cas être raccordé à une borne de terre ou au fil **VERT / JAUNE**.

ORDRE	SIGNAL À TRANSMETTRE	MESURE PAR RAPPORT AU NEUTRE
Confort	—	0 Volt
Eco		230 Volts
Hors-gel		115 Volts négatif
Arrêt Chauffage		115 Volts positif
Conf. -1 °C		230 Volts/3s
Conf. -2 °C		230 Volts/7s

**NOTA** : Les ordres de programmation sont distribués par les signaux ci-dessus, mesurés par rapport au Neutre.



## 4. INSTALLATION ET FIXATION

---

- Respecter par rapport au sol, aux parois, aux voilages, etc ..., les distances minimales conseillées par les Fig. B et C (page 10 et 11).

- Présenter le dossier sur le mur en s'assurant qu'il est orienté dans le bon sens et faire le repérage des 6 emplacements de fixation (Fig. C, page 11).

- Le poids important de ce type de radiateur nécessite de grandes précautions dans sa manipulation et son installation.

De ce fait, nous vous fournissons spécialement, dans un sachet séparé, 2 types de chevilles de fixation qui couvrent l'ensemble des matériaux pouvant être utilisés dans la construction d'un habitat.

En fonction de la nature des matériaux, nous vous demandons d'être très vigilant dans le choix des chevilles de fixation.

En effet, notre responsabilité ne saurait être engagée si les conditions de pose du radiateur n'étaient pas conformes au respect des règles de l'art dans ce domaine.

- Procéder au perçage et à la mise en place des chevilles appropriées.

- Fixer le dossier aux 6 endroits prévus à cet effet, en prenant soin de monter les rondelles en acier zingué fournies avec votre appareil conformément au schéma à la figure D, page 12.

- Évitez d'installer l'appareil dans un courant d'air susceptible de perturber sa régulation.



## 4. INSTALLATION ET FIXATION (SUITE)

Référence		A	B	C	D	E	F	G
CVUC10	CVSC10	106	140	184	265		114	314 mini
CVUC12	CVSC12				514	714 mini		
CVUC16	CVSC16		215		325	505		

(Dimensions données en mm)

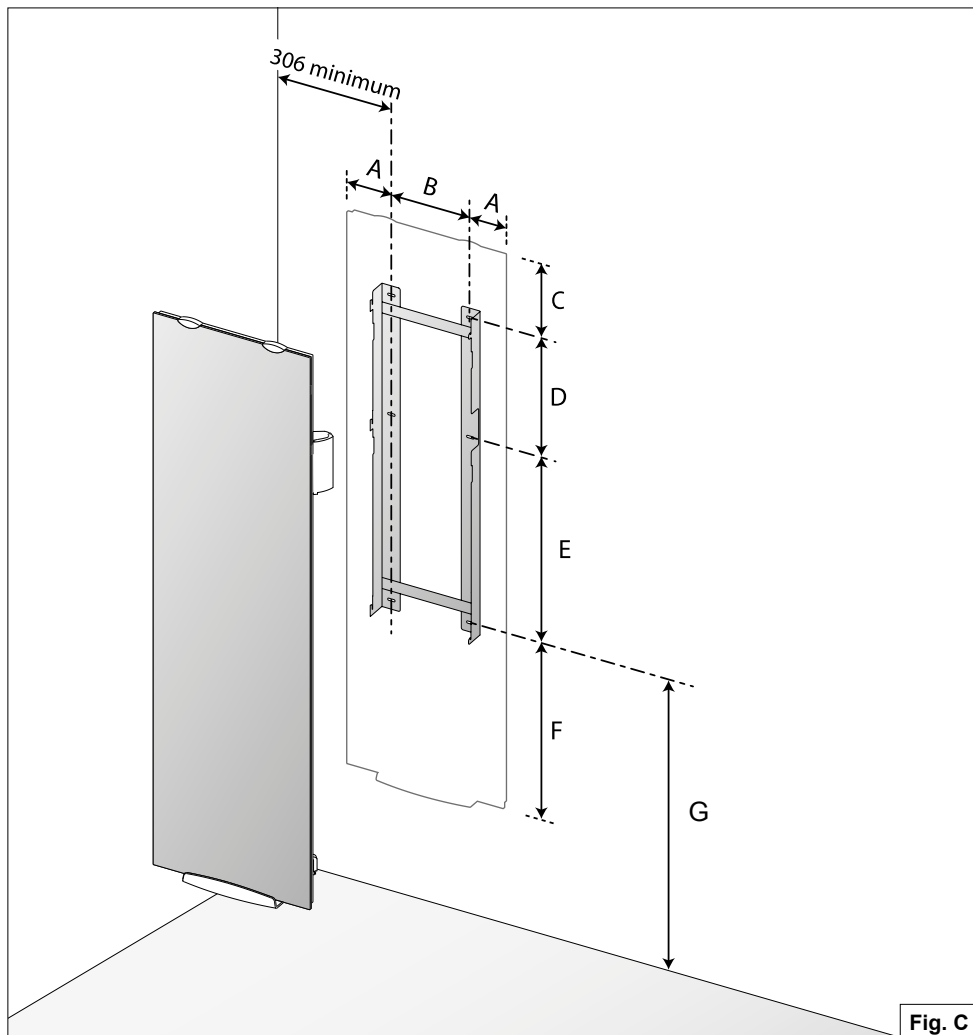

## 4. INSTALLATION ET FIXATION (SUITE)

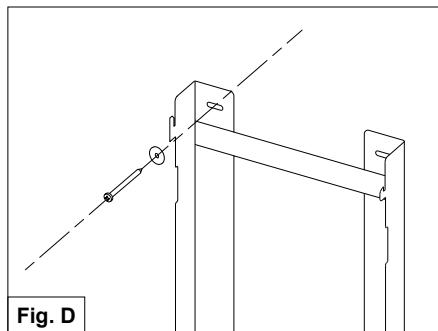

Fixer le dossieret (support mural) aux 6 endroits prévus à cet effet.

En prenant soin de monter les rondelles en acier zingué fournies avec votre appareil conformément au schéma ci-contre.

① Desserrer le verrou d'environ 2 tours.

② Le remonter vers le haut.

Soulever l'appareil, l'enclencher sur le dossieret.

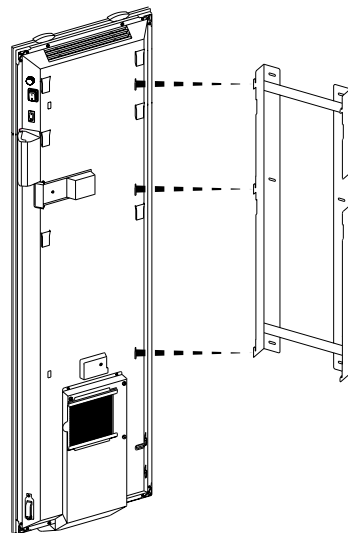
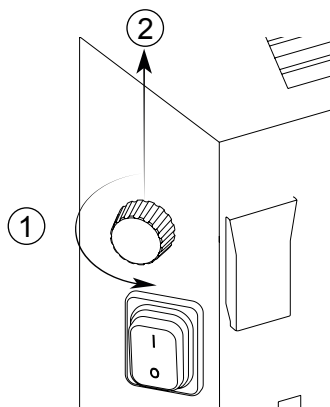

Faire pivoter l'appareil sur la droite.

Plaquer l'appareil sur le dossieret, descendre le verrou et le serrer.

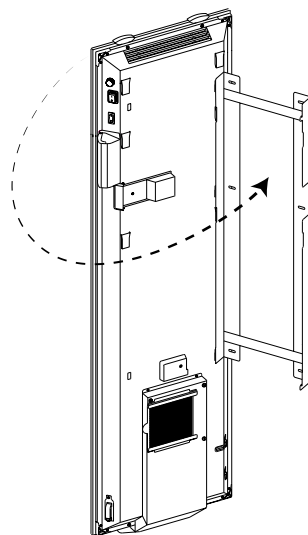

### ATTENTION :

Le serrage du verrou fait fonction de sécurité enfant.

Assurez-vous qu'il soit verrouillé pour une utilisation sécurisée de votre appareil.

## 4. INSTALLATION ET FIXATION (SUITE)

Une fois l'appareil correctement installé au mur, positionner la ou les barres

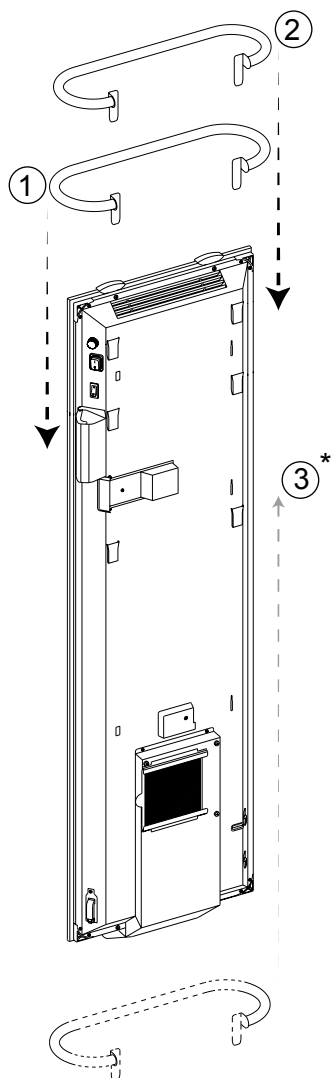

- ① Ces barres se positionnent en passant par le haut de l'appareil.
- ②

- ③\* La barre optionnelle se positionne en passant par le bas de l'appareil.

Référence		Barre(s) incluse(s)	* Barre optionnelle
CVUC10	CVSC10	1	1
CVUC12	CVSC12	2	
CVUC16	CVSC16		

## 5. COMMENT UTILISER VOTRE APPAREIL

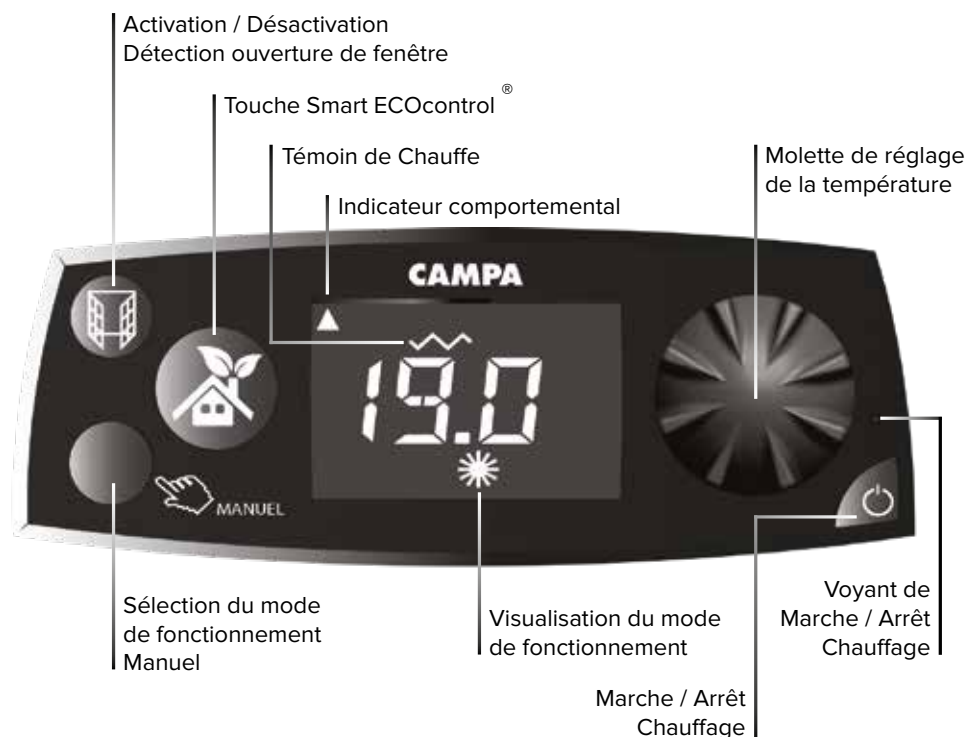

Veiller à enlever la pellicule de protection du boîtier.

### ■ 5.1. Mise en fonctionnement de l'appareil

- ① Mettre l'interrupteur Marche / Arrêt en position «1» pour la mise sous tension de l'appareil.
- ② Vérifier que l'interrupteur est en position 1 pour remettre la chauffe de l'appareil.

Le bouton  du boîtier permet la mise en marche, ou l'arrêt, de la fonction chauffage de votre appareil.

À la mise en marche, le buzzer s'active, l'écran et le voyant vert s'allument.

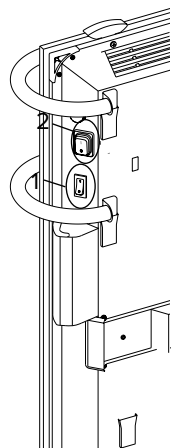

À la mise en arrêt, le buzzer s'active, l'écran affiche  et le rétroéclairage se coupe après quelques secondes.

Le témoin de chauffe  indique la mise en chauffe de l'appareil. lorsque la température souhaitée est stabilisée, ce voyant s'allume et s'éteint selon les besoins de chauffe.



## 5. COMMENT UTILISER VOTRE APPAREIL (SUITE)

### ■ 5.2. Réglage de la température de consigne

- La molette  permet d'augmenter ou de diminuer la température souhaitée.
- Si elle correspond à votre température de confort idéal, il est possible de la mémoriser en appuyant 3s sur la touche .
- Pour ajuster la température à sa valeur optimale, il faut la laisser se stabiliser pendant quelques heures en maintenant la pièce fermée.

*Pendant le réglage, un indicateur permet de contrôler mais aussi d'ajuster la température désirée en fonction de son impact sur la consommation.*

*Cette information est disponible uniquement en mode **Confort** (manuel ou automatique).*

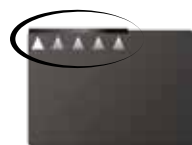

### ■ 5.3. Fonctionnement automatique, touche Smart

Un appui sur la touche  permet un fonctionnement automatique en suivant votre planning de chauffe (programmation des plages **Confort** et **Eco**) et vos préférences de réglage (température de consigne favorite, détection d'absence, d'ouverture de fenêtre...)

*Vos préférences de réglage automatique sont mémorisées en appuyant 3s sur la touche . Par défaut, le réglage mémorisé est : 19°C en température favorite, détection d'ouverture de fenêtre et détecteur d'absence activés.*

### ■ 5.4. Fonctionnement manuel, touche "manuel"

- Un appui sur la touche  permet de prendre la main sur le fonctionnement automatique de l'appareil.
- Les fonctions automatiques sont désactivées (la détection d'absence, la programmation et les ordres d'abaissement envoyés via le Fil Pilote), et l'appareil se positionne :
  - Soit en mode **Confort** (possibilité d'ajuster la température désirée)
  - Soit en mode **Eco** (conseillé pour les absences de courte durée)
  - Soit en mode **Hors-gel** (conseillé pour les absences supérieures à 24h)

## 5. COMMENT UTILISER VOTRE APPAREIL (SUITE)

---

### ■ 5.5. Fonctionnement de la soufflerie

Lorsque la soufflerie fonctionne, la puissance rayonnée est maximale.

#### ○ 5.5.1. Lancement rapide

Un appui court sur la molette permet de lancer immédiatement la soufflerie.

Le fait de tourner la molette permet d'augmenter ou de diminuer la durée de fonctionnement de la soufflerie selon les durées pré-enregistrées.

Les durées pré-enregistrées sont de :

- 15 minutes
- 30 minutes
- 1 heure
- 2 heures

#### ○ 5.5.2. Personnalisation de la durée

Après lancement de la soufflerie, un appui long sur la molette (3s) permet de personnaliser la durée de fonctionnement de la soufflerie par pas de 1 minute.

Un nouvel appui long sur la molette (3s) enregistrera la modification.

#### ○ 5.5.3. Chaud / ambiant

Le basculement de l'interrupteur, situé au dessus de celui de mise sous tension de l'appareil, permet de choisir de souffler de l'air chaud ou à température ambiante.



**Air chaud (position 1)**

**Air à température ambiante (position 0)**

Dans cette position l'appareil ne chauffe pas

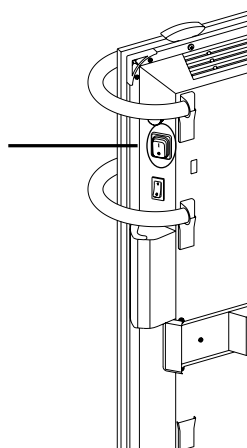



## 5. COMMENT UTILISER VOTRE APPAREIL (SUITE)

---

### o 5.5.4. Arrêt de la soufflerie

Un appui court sur la molette  arrête la soufflerie.

Seuls les ordres **Hors-gel** et **Arrêt chauffage** (envoyés par Fil Pilote ou Casette de Programmation sont prioritaires).

La mise en veille (par le bouton ) arrête également la soufflerie).

### o 5.5.5. Maintenance du filtre

Afin d'assurer un fonctionnement optimal de la soufflerie, un message de maintenance s'affichera sur l'écran LCD du thermostat après 90h de fonctionnement.



La maintenance de ce filtre se résume à un dépoussiérage et éventuellement un rinçage à l'eau claire.

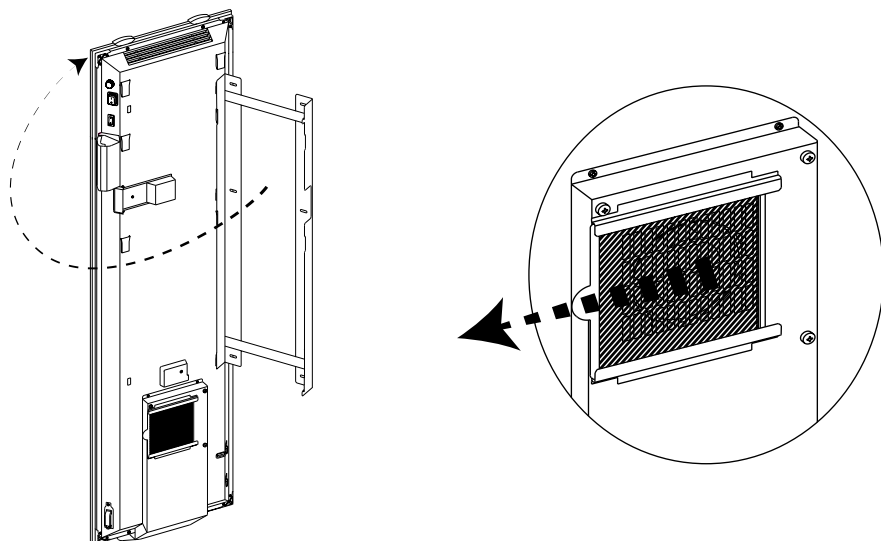

## 5. COMMENT UTILISER VOTRE APPAREIL (SUITE)

### ■ 5.6. Autres paramètres



#### ○ 5.6.1. Mode économique "ECO"

- Appuyer successivement sur la touche  jusqu'à ce que le mode **Economique** s'affiche.



- Pour visualiser la consigne **Eco**, tourner brièvement la molette .

- Pour modifier la température de consigne **Eco** :

- Appuyer 3s sur la touche  jusqu'à ce que la température de consigne **Eco** clignote.
- Tourner la molette  pour modifier.
- Appuyer 3s sur la touche  pour enregistrer.

 *En cas d'absence de courte durée (moins de 12h), il est conseillé, pour un maximum d'économie, d'utiliser ce fonctionnement. Il provoque un abaissement de 3.5°C par rapport à la température de consigne du mode Confort. La consigne Eco ne peut pas être réglée à une température supérieure à 19°C.*

#### ○ 5.6.2. Mode Hors-gel «HG»

Appuyer successivement sur la touche  jusqu'à ce que le mode **Hors-Gel** s'affiche.





 *Pour un maximum d'économie, en cas d'absence de longue durée (plus de 24h), il est conseillé d'utiliser ce mode. Il permet de maintenir la pièce à une température Hors-Gel (~7°C).*

## 5. COMMENT UTILISER VOTRE APPAREIL (SUITE)

La fonction soufflerie reste accessible lorsque le thermostat est verrouillé.

### o 5.6.3. Verrouillage parental simple

Appuyer simultanément sur  et  pendant 3s pour verrouiller ou déverrouiller le clavier.

Seule la fonction Marche / Arrêt Chauffage reste accessible.

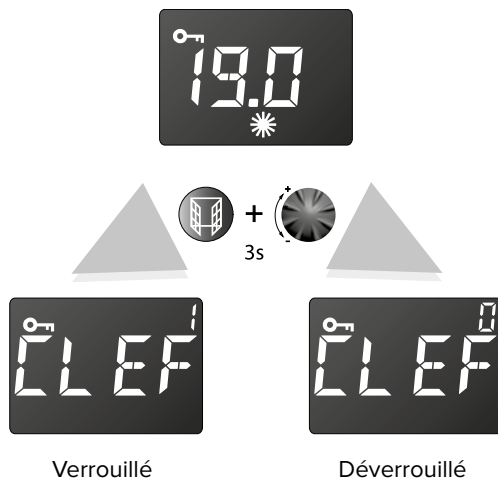

 Cette fonction permet de bloquer l'accès aux réglages de l'appareil afin d'empêcher toute modification intempestive. Seules les fonctions Marche / Arrêt Chauffage et le Boost restent accessibles.

### o 5.6.4. Verrouillage parental avec code

Pour verrouiller

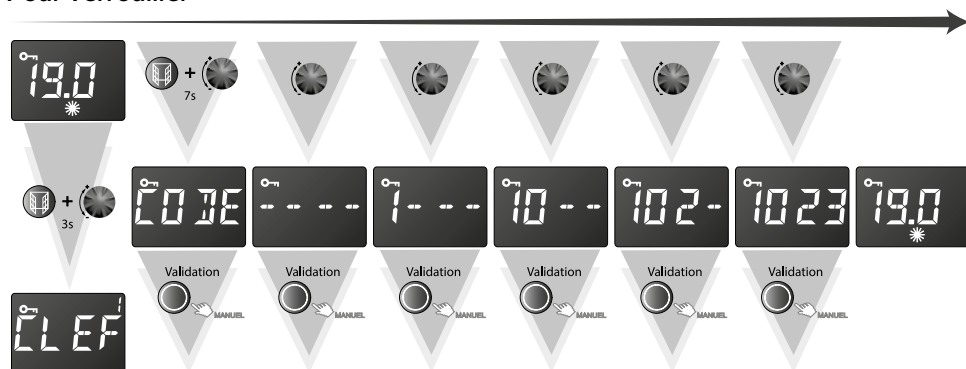

 Il est **IMPORTANT** de bien se souvenir de ce code. En cas d'oubli, vous ne pourrez plus verrouiller / déverrouiller le clavier.

## 5. COMMENT UTILISER VOTRE APPAREIL (SUITE)

Pour déverrouiller

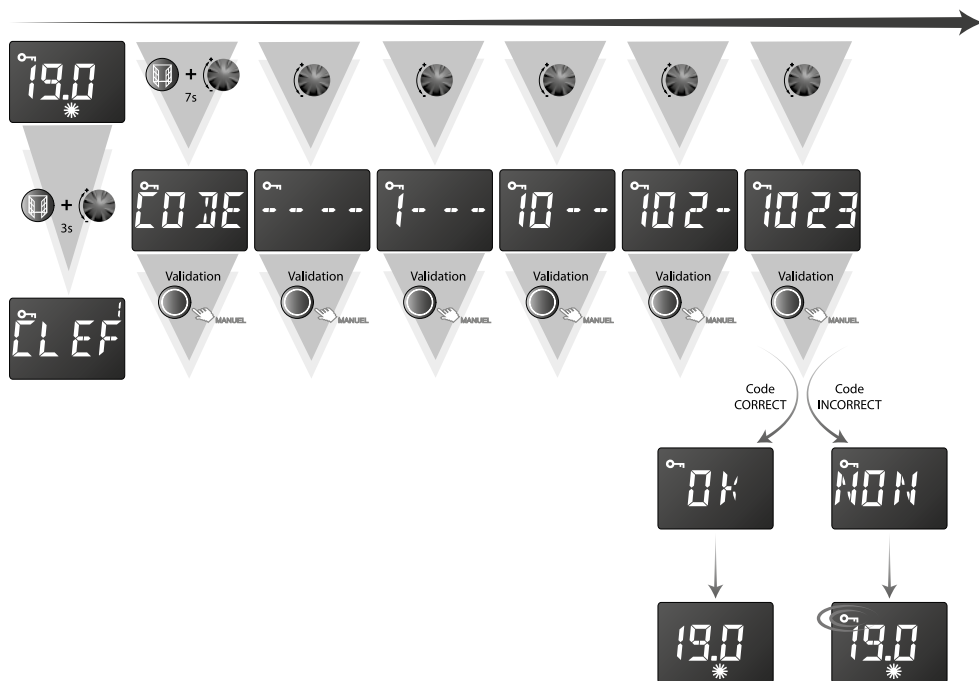

### o 5.6.5. L'indicateur comportemental

Le curseur de l'indicateur comportemental informe quant à l'aspect économique du réglage de l'appareil.

- Curseur vers le vert : économique
- Curseur vers le rouge : moins économique



Pour un fonctionnement économique, il est conseillé de ne pas dépasser une température de 19°C en moyenne sur l'ensemble du logement.



## 5. COMMENT UTILISER VOTRE APPAREIL (SUITE)



### o 5.6.6. Paramétrage des fonctions annexes

- Ce menu vous permet de verrouiller ou de déverrouiller certaines options et de régler certains paramètres.







- Appuyer sur  pour mettre en veille votre appareil.

- Appuyer simultanément sur les touches  et  pendant 3s.

- Lorsque l'écran affiche , appuyer sur la touche  pendant 3s, le premier écran de paramètre apparaît.

- Pour passer d'un paramétrage à un autre, appuyer sur la touche .



Écran de paramétrage	Signification		Résultat
	Rétroéclairage de l'écran permanent ou limité à 10s après la dernière manipulation.	0	Rétroéclairage permanent
		1	Rétroéclairage 10s
	Fonction buzzer: Lorsque cette fonction est activée, le boîtier émet un son pour certaines manipulations.  ⚠ Le buzzer reste toujours actif pour la touche Marche / Arrêt chauffage.	0	Désactivation du buzzer
		1	Activation du buzzer
	Affichage de la température en degré Celsius ou en degré Fahrenheit.	0C	Unité de degré Celsius
		0F	Unité de degré Fahrenheit
	Encadrement de consigne: Lorsque cette fonction est activée, le réglage de la température de Confort est encadré. La température de consigne n'est modifiable que de + ou - 2°C.	0	Encadrement désactivé
		1	Encadrement activé



Retour au mode utilisateur

## 5. COMMENT UTILISER VOTRE APPAREIL (SUITE)

### o 5.6.7. Affichage de l'heure

Appuyer brièvement et de façon simultanée sur  et  pour afficher l'heure en cours.

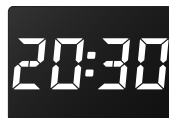

### o 5.6.8. Détail des ordres via le fil pilote et le gestionnaire d'énergie

Ordre	Signification	Écran de paramétrage
CONFORT	Température désirée de la pièce (ici 19.0°C)	
ECO	Abaissement de la température pour un fonctionnement économique	
CONFORT -1	Abaissement de la température de 1°C (ici 18.0°C)	
CONFORT -2	Abaissement de la température de 2°C (ici 17.0°C)	
HORS-GEL	Abaissement de la température pour le maintien hors-gel	
ARRÊT FIL PILOTE	Coupure de la chauffe de l'appareil	



*Dans le mode manuel, les ordres **Hors-gel** et **Arrêt Fil Pilote** envoyés par la centrale de programmation ou le gestionnaire de tarification sont prioritaires. Pour vous le signaler, le symbole **AUTO** clignote.*

## 5. COMMENT UTILISER VOTRE APPAREIL (SUITE)

### ■ 5.7. Programmation interne

Il n'y a pas de programmation interne si le Fil Pilote est actif.

La programmation interne : **OFF** ► elle ne s'applique pas, **ON** ► elle s'applique.

#### ○ 5.7.1. Réglage de l'horloge

**i** Dans tous les cas, pour pouvoir utiliser la programmation, il est nécessaire de régler l'heure et le jour de l'appareil (réglage usine 00:00)

En cas de coupure de courant supérieure à 12h, il faudra reprogrammer l'heure et le jour de l'appareil.



#### ○ 5.7.1.A. Réglage de l'heure

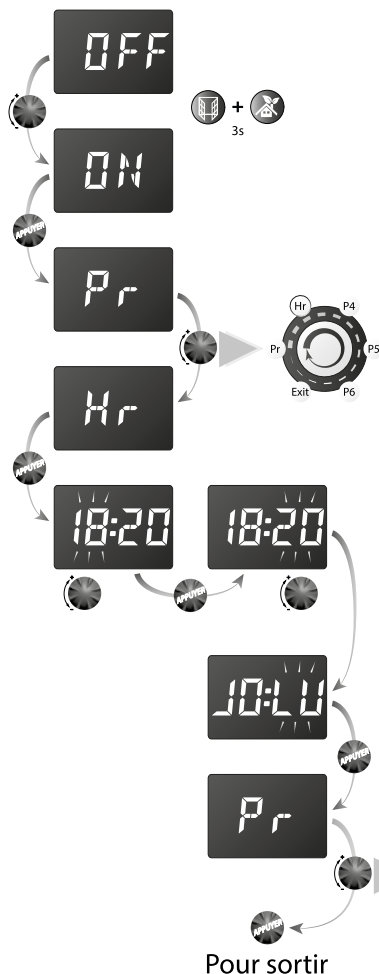

- Appuyer sur les touches et pendant 3s pour entrer dans le menu de programmation.

- Tourner la molette pour sélectionner **ON** qui s'affiche à l'écran, valider en appuyant sur la molette

.  
(Le choix de **OFF** fait sortir de ce menu de réglage).

- **Pr** s'affiche à l'écran.

- Tourner la molette pour sélectionner la fonction mise à l'heure **Hr** dans le menu déroulant.

- Modifier l'heure en tournant la molette et valider en appuyant sur la molette .

Modifier les minutes en tournant la molette et valider en appuyant sur la molette .

#### ○ 5.7.1.B. Réglage du jour

Modifier le jour de la semaine  
(JO:LU=lundi, JO:MA=mardi,  
JO:ME=mercredi, etc...) en



tournant la molette et valider en appuyant sur la molette .

Pour sortir, tourner la molette jusqu'à l'affichage de EXIT du menu déroulant. Valider en appuyant sur la molette .

## 5. COMMENT UTILISER VOTRE APPAREIL (SUITE)

### 5.7.2. Mise en place de la programmation

 Ce mode permet le fonctionnement automatique de votre appareil de chauffage soit en consigne **Confort**, soit en consigne **Eco**.



Pour affecter un programme à chaque jour de la semaine appuyer sur les touches  et  pendant 3s pour entrer dans le menu de programmation.



Tourner la molette  pour sélectionner **ON** qui s'affiche à l'écran, valider en appuyant sur la molette .

Le choix de **OFF** fait sortir de ce menu de réglage et empêche la programmation de s'appliquer.

**Pr** s'affiche à l'écran,

Valider en appuyant sur la molette .

Attribuer l'un des programmes (prédéfini ou personnalisé) à chaque jour de la semaine en tournant la molette  et valider en appuyant sur la molette .

Pour sortir, tourner la molette  jusqu'à l'affichage de **EXIT** du menu déroulant. Valider en appuyant sur la molette .

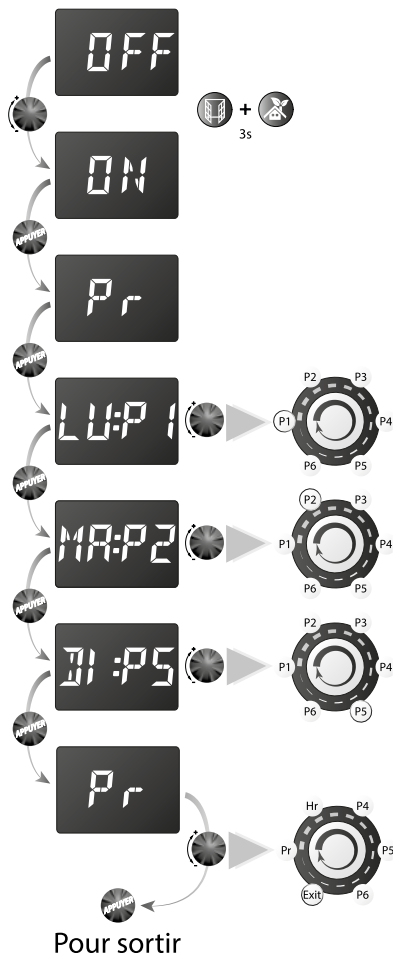



## 5. COMMENT UTILISER VOTRE APPAREIL (SUITE)



### Détail des programmes prédéfinis (P1 - P2 - P3) et à personnaliser (P4 - P5 - P6)

Programme prédéfini	Choix	Signification
<p>du Lundi au Vendredi P1</p> <p>de 5h à 9h de 17h à 23h</p> <p>Heures</p>	P1	Le programme <b>P1</b> permet d'obtenir la température de consigne Confort le matin de 5h à 9h et le soir de 17h à 23h.
<p>du Lundi au Vendredi P2</p> <p>de 5h à 9h de 12h à 14h de 17h à 23h</p> <p>Heures</p>	P2	Le programme <b>P2</b> permet d'obtenir la température de consigne Confort le matin de 5h à 9h, le midi de 12h à 14h et le soir de 17h à 23h.
<p>le Week end P3</p> <p>de 5h à 23h</p> <p>Heures</p>	P3	Le programme <b>P3</b> permet d'obtenir la température de consigne Confort le week-end de 5h à 23h.
<p>Programmes à personnaliser voir 5.7.3.</p>	<p><b>P4</b> <b>P5</b> <b>P6</b></p>	Les programmes <b>P4, P5 et P6</b> permettent de personnaliser les plages horaires de température de consigne Confort suivant les besoins.

## 5. COMMENT UTILISER VOTRE APPAREIL (SUITE)

### 5.7.3. Personnalisation des programmes **P4 - P5 - P6**

 Ce mode permet le fonctionnement automatique de votre appareil de chauffage soit en consigne Confort, soit en consigne Eco.

Pour affecter un programme à chaque jour de la semaine appuyer sur les touches  et  pendant 3s pour entrer dans le menu de programmation.



Tourner la molette  pour sélectionner **ON** qui s'affiche à l'écran, valider en appuyant sur la molette



(Le choix de **OFF** fait sortir de ce menu de réglage).

**Pr** s'affiche à l'écran.

Tourner la molette  pour sélectionner l'un des programmes **P4**, **P5** ou **P6** dans le menu déroulant.

Attribuer l'un des programmes (ici le programme **P4** est choisi comme exemple) en tournant la molette  et valider en appuyant sur la molette .

Il est ainsi possible de définir des plages horaires spécifiques soit en mode **Confort**, soit en mode **Eco** (Voir exemple page suivante).

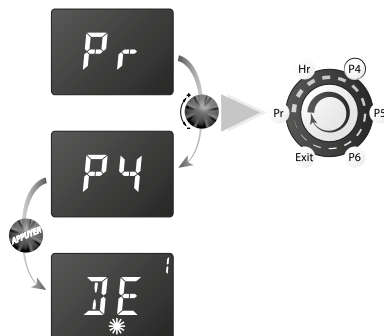





## 5. COMMENT UTILISER VOTRE APPAREIL (SUITE)

L'exemple choisi est celui d'un **Lundi «LU:P4»**.

La température de consigne **Confort** est souhaitée sous trois plages horaires différentes : le matin de 6h à 9h, le midi de 11h à 14h et le soir de 18h à 22h.



### Établir un programme personnalisé, exemple : P4

Ex : de 6 à 9h	Choix : plage 1	Résultat
		La plage horaire n°1 de 6h à 9h est validée, le passage à la seconde plage horaire est automatique

Ex : de 11 à 14h	Choix : plage 2	Résultat
		La plage horaire n°2 de 11h à 14h est validée, le passage à la troisième plage horaire est automatique.

Ex : de 18 à 22h	Choix : plage 3	Résultat
		La plage horaire n°3 de 18h à 22h est validée, l'écran affiche Pr. Programmer P5 ou P6 ou choisir Exit pour sortir. Valider

Procéder de la même manière pour les programmes **P5** et **P6**, soit en conservant le programme défini précédemment, soit en le modifiant.

Pour sortir, tourner la molette  jusqu'à l'affichage de EXIT du menu déroulant. Valider en appuyant sur la molette .

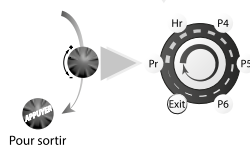

## 5. COMMENT UTILISER VOTRE APPAREIL (SUITE)





---

### ■ 5.8. Retour paramétrages usine

Un appui très long (10s) sur la touche  engendre un retour aux paramétrages usine :

Confort	19°C
Eco	15.5°C
Détection d'ouverture de fenêtre	Activée
Verrouillage (Simple ou Codé)	Aucun
Rétroéclairage	10s
Buzzer	Activé
Unité de température	°C
Encadrement de consigne	Désactivé
Programmation	Aucune

## 6. AIDE AU DIAGNOSTIC

NATURE	VÉRIFICATION	ACTION
L'appareil ne chauffe pas	S'assurer que l'écran digital est actif.	<ul style="list-style-type: none"> <li>- Appuyer sur .</li> <li>- Appuyer successivement sur  pour atteindre la position Confort.</li> </ul>
	Si l'écran digital n'est toujours pas allumé.	S'assurer que les disjoncteurs d'installation sont enclenchés et appuyer sur  .
	S'assurer d'être en mode confort	Appuyer successivement sur  pour atteindre la position Confort.
	S'assurer que la fonction fenêtre ouverte n'est pas activée et qu'une fenêtre ou une porte n'est pas ouverte dans la pièce.	Fermer la porte et/ou la fenêtre, réinitialiser la fonction en appuyant sur n'importe quelle touche.
	L'écran digital est actif, le témoin de chauffe est éteint.	<ul style="list-style-type: none"> <li>- Vérifier la valeur de la consigne.</li> <li>- La température ambiante ne nécessite pas de chauffer.</li> <li>- L'appareil est en Eco ou en délestage : s'assurer que le système de délestage n'a pas coupé l'alimentation de l'appareil.</li> </ul>
Vérifier que le réglage de la température n'a pas été modifié.	Régler de nouveau la température.	
L'appareil chauffe tout le temps	Vérifier que l'appareil n'est pas situé près d'une porte ouverte et/ou dans un courant d'air.	Fermer la porte ou supprimer le courant d'air.
L'appareil ne suit pas les ordres de programmation	<ul style="list-style-type: none"> <li>- Vérifier qu'il est en mode programmation</li> <li>- Vérifier la programmation</li> </ul>	<ul style="list-style-type: none"> <li>- Mettre en mode programmation</li> <li>- Réaliser la programmation</li> </ul>
<b>Filter</b>	Procéder à la maintenance du filtre de la soufflerie.	
DANS TOUS LES AUTRES CAS, CONTACTEZ UNE PERSONNE QUALIFIÉE		

## 7. CONSEILS - ENTRETIEN

Pour conserver les performances de l'appareil, il est nécessaire de nettoyer **mensuellement** le filtre amovible anti-poussière de la turbine de ventilation.

Utiliser de préférence des produits nettoyants universels à base d'agents tensio-actifs (savon...) et un chiffon type microfibrés. Pour un simple dépoussiérage, un chiffon suffit.

Afin d'assurer un fonctionnement optimal de la soufflerie, un message de maintenance s'affichera sur l'écran LCD du thermostat après 90h de fonctionnement. La maintenance de ce filtre se résume à un dépoussiérage et éventuellement un rinçage à l'eau claire.



La réinitialisation du décompte se fait par appui sur la molette  pendant 3s durant la phase d'affichage de « **Filter** ».

Lorsque la réinitialisation est effective, l'écran indique « **OK** ».

### RECOMMANDATIONS ET CONSEILS

#### MISE EN GARDE :

Lors de la première chauffe, il peut s'échapper une odeur, ce phénomène disparaît après quelques minutes de fonctionnement.

Si votre installation est équipée d'un délesteur : le délestage étant prioritaire, il est possible que l'appareil ne chauffe pas, en cas de surconsommation momentanée (lave-linge + four + fer à repasser...). Ceci est normal. Dès rétablissement d'une consommation normale, l'appareil se remettra en chauffe.

Il est fortement déconseillé de couper votre appareil à l'aide de l'interrupteur lorsque le témoin de chauffe de celui-ci est allumé.

**TOUTES LES INTERVENTIONS SUR NOS APPAREILS DOIVENT ÊTRE EFFECTUÉES HORS TENSION ET PAR UN PERSONNEL QUALIFIÉ ET AGRÉÉ.**

**NE JAMAIS UTILISER DE PRODUITS ABRASIFS OU À BASE D'ACÉTONE QUI RISQUERAIENT DE DÉTÉRIORER LE REVÊTEMENT DE L'APPAREIL.**

## 8. IDENTIFICATION DES APPAREILS DE CHAUFFAGE

**IMPORTANT** : LES CARACTÉRISTIQUES DE L'APPAREIL SONT INDICUÉES SUR L'ÉTIQUETTE SIGNALÉTIQUE.



Cette marque de conformité, délivrée par le L.C.I.E. (Laboratoire Central des Industries Electriques) garantit que ces appareils respectent l'ensemble des normes de sécurité en vigueur.



Cette marque de conformité, délivrée par le L.C.I.E. garantit en plus les performances de ces appareils qui respectent les normes d'aptitude à la fonction.



Garantit un niveau moyen de performance

ou



Garantit un niveau maximal de performance

ou



Intègre en plus des fonctions d'économies d'énergie

ou



Intègre en plus la détection de présence / absence



L'apposition de cette marque par le fabricant garantit que l'appareil respecte les directives communautaires européennes de sécurité (directive basse tension- dbt) et compatibilité électromagnétique (CEM).

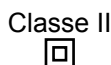

Appareil de classe 2 : signifie que l'appareil est à double isolation et ne doit donc pas être raccordé au conducteur de protection (fil de terre).

IP...

Indice de Protection de l'enveloppe de l'appareil contre la pénétration des corps solides et liquides.

IK...

Indice de résistance aux chocs de l'enveloppe de l'appareil.



**LES DÉCHETS ÉLECTRIQUES NE DOIVENT PAS ÊTRE JETÉS AVEC LES DÉCHETS MÉNAGERS. VEUILLEZ LES RECYCLER DANS LES CENTRES APPROPRIÉS.**

L'étiquette signalétique est placée en bas et à droite (côté commande) de votre appareil, elle permet de l'identifier.

A : Référence complète de l'appareil

B : Puissance en Watt

C : Date de fabrication, numéro de série et indice de fabrication à préciser pour le SAV

D : Numéro du constructeur

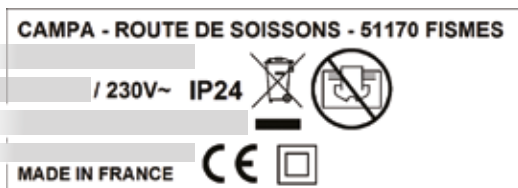











**Campaver Bains Kyoto**

# CAMPAVER BAINS 3.0

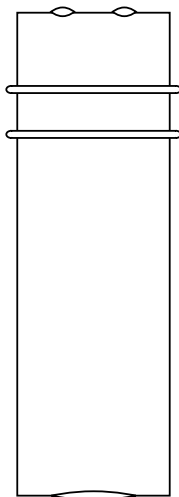

BVCert. 6020118

**Siège social**  
109 boulevard Ney  
75018 Paris Cedex 18

**Service commercial**  
support.commercial@muller-intuitiv.fr  
Tél. : 01 76 31 05 20

**Assistance technique**  
sav@compa.fr  
Tél. : 03 26 48 11 48 - Fax : 03 26 48 31 96

421AA5922