



Lampes LED SceneSwitch

LED Scene Switch 60W A60 E27 WW FR ND RF 1BC/6

Certaines situations exigent une lumière froide, d'autres bénéficient d'une luminosité plus chaleureuse. Avec les ampoules LED SceneSwitch de Philips, choisissez l'ambiance lumineuse qui vous correspond sans changer d'ampoule. Et vous n'avez pas besoin de variateur ! Optimisez votre éclairage pour la détente, les loisirs ou le travail. Simplement en appuyant sur un interrupteur. Vous n'avez donc pas à le changer ! Aucune installation supplémentaire n'est nécessaire.

Données du produit

Caractéristiques générales	
Culot	E27 [E27]
Marquage RoHS	RoHS mark
Durée de vie nominale (nom.)	15000 h
Cycle d'allumage	100000X
Paramètre(s) de type technique	8-5-2-60 W
Photométries et Colorimétries	
Code couleur	827/825/822 [CCT de 2700 K/2500 K/ 2200 K]
Configuration(s) du flux lumineux	806-320-80 lm
Configuration(s) (estimées) du flux lumineux	806-320-80 lm
Couleur	Chaud/Ultra chaud/Très chaud
Configuration(s) de température de couleur proximale	2700/2500/2200 K
Efficacité lumineuse (valeur nominale)	100,00 lm/W

Variation des coordonnées trichromatiques en fonction du temps de fonctionnement	<6
Indice de rendu des couleurs (nom.)	80
LLMF à la fin de la durée de vie nominale (nom.)	70 %
Caractéristiques électriques	
Fréquence d'entrée	50 à 60 Hz
Configuration(s) (estimées) de puissance	8-5-2 W
Courant lampe (nom.)	100 mA
Puissance équivalente	60 W
Heure de démarrage (nom.)	0,5 s
Temps de chauffage à 60% du flux lumineux (nom.)	0,5 s
Facteur de puissance (nom.)	0,5
Tension (nom.)	220-240 V

Lampes LED SceneSwitch

Températures

Température maximum du boîtier (nom.)	80 °C
---------------------------------------	-------

Gestion et gradation

Intensité réglable	Non
--------------------	-----

Matériaux et finitions

Finition de l'ampoule	Dépoli(e) (FR)
-----------------------	----------------

Normes et recommandations

Classe énergétique	A+
Consommation d'énergie kWh/1 000 h	8 kWh

Données logistiques

Code de produit complet	871869658884001
Désignation Produit	LED Scene Switch 60W A60 E27 WW FR ND RF 1BC/6
Code barre produit (EAN)	8718696588840
Code de commande	58884001
Unité d'emballage	1
Conditionnement par carton	6
Code industriel (12NC)	929001236517
Poids net (pièce)	0,065 kg

Schéma dimensionnel

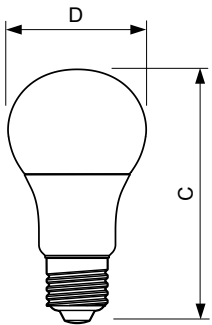

SS Bulb 9.5W-60W 150D 2700-2200K E27 ND

Product	D	C
LED Scene Switch 60W A60 E27 WW FR ND RF 1BC/6	61 mm	111 mm

Données photométriques

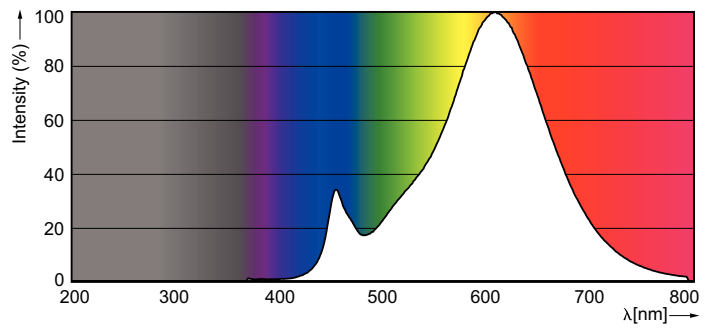
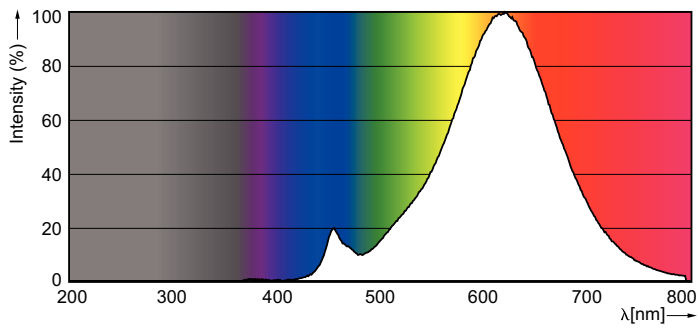

Lampes LED SceneSwitch

Données photométriques

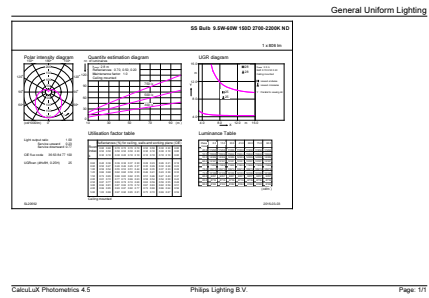
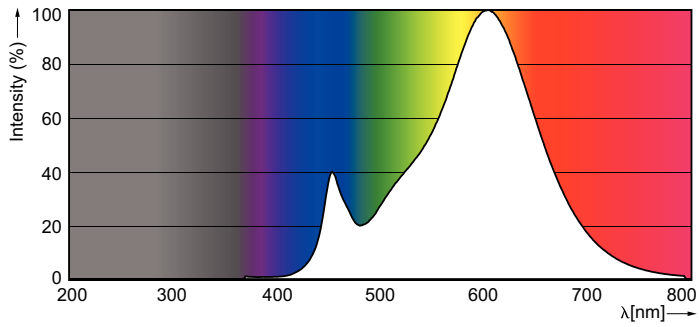

SceneSwitch ND 60W A60S

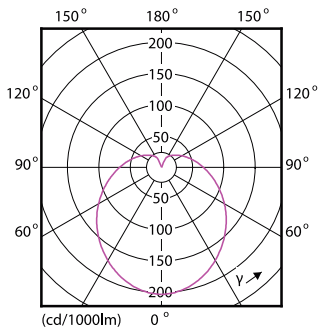

Durée de vie

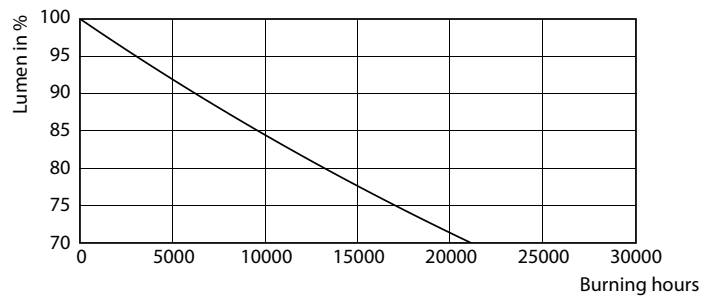
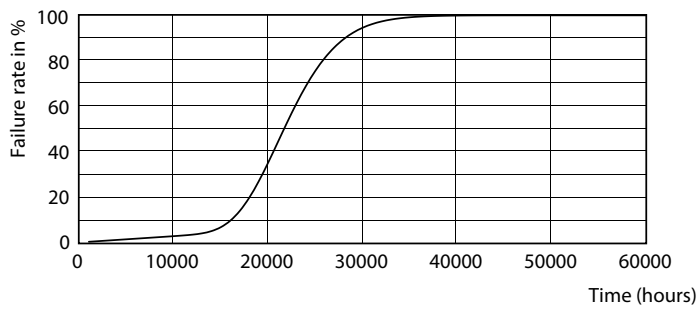

Lampes LED SceneSwitch

