



Ce produit est garanti contre tout défaut de fabrication pendant une durée de 5 ans.  
This product is guaranteed against any manufacturing defect for a period of 5 years.

Référence Item Number	Tension d'alimentation Power	Fréquence Frequency	Amperes	IP	IRC CRI
100760	220-240V	50/60Hz	0.11A	20	>80
100761	220-240V	50/60Hz	0.11A	20	>80

## NOTICE DE SÉCURITÉ

- Lisez attentivement les instructions avant utilisation.
- Conservez cette notice tant que vous utilisez l'appareil.
- Le montage et l'entretien sont réservés à des personnes qualifiées pouvant intervenir sur des produits devant être reliés manuellement à du courant 230V.
- Avant toute action de montage, coupez l'alimentation électrique.
- Le câble extérieur souple de ce luminaire ne peut être remplacé ; si le câble est endommagé, le luminaire doit être détruit.
- Attention, risque de choc électrique à l'ouverture du produit. ⚠
- Ce luminaire a une alimentation déportée, il suffit de relier le luminaire à une arrivée électrique 220-230VAC pour le faire fonctionner.
- L'aspect déporté de l'alimentation a un impact sur le design du luminaire et son installation et usage. Par exemple un luminaire avec une alimentation déportée est plus petit et léger pour être installé dans des endroits étroits ou difficiles d'accès.
- Ne pas utiliser ce produit avec une commande de variation, ce produit n'est pas graduable.
- Ne pas mettre de revêtement tel que la peinture sur le luminaire.
- Si une anomalie se produit, couper l'alimentation immédiatement et contacter le revendeur
- Ne pas débrancher le câble d'alimentation côté luminaire quand l'alimentation est sous tension.
- Luminaire conçu pour installation directe sur des surfaces normalement inflammables.
- Ne pas regarder le luminaire en utilisation normale plus de 10 secondes cela peut être dangereux pour les yeux.
- Il convient que le luminaire soit positionné de telle manière que le regard prolongé vers luminaire à une distance inférieure à 0.20 m ne soit pas possible.
- Ce produit répond à toutes les exigences essentielles de chacune des directives qui lui sont applicables.
- En fin de vie, ce produit doit faire l'objet d'une collecte séparée et ne doit pas être mélangé aux autres déchets ménagers pour le respect de la santé et de la sécurité des personnes et pour la conservation des ressources naturelles.

## SAFETY NOTE

- Read the instructions carefully before use.
- Keep these instructions while you use the device.
- Installation and maintenance are reserved for qualified persons who can work on products that must be manually connected to 230V current.
- Before any assembly action, cut off the power supply.
- The flexible exterior cable of this luminaire cannot be replaced; if the cable is damaged, the luminaire must be destroyed.
- Caution, risk of electric shock when opening the product. ⚠
- This luminaire has a remote power supply, just connect the luminaire to a 220-230VAC electrical supply to make it work.
- The remote aspect of the power supply has an impact on the design of the luminaire and its installation and use. For example, a luminaire with a remote power supply is smaller and lighter to be installed in places that are narrow or difficult to access.
- Do not use this product with a variation control, this product is not dimmable.
- Do not put a coating such as paint on the fixture.
- If an anomaly occurs, cut off the power immediately and contact the dealer
- Do not disconnect the power cable from the light side when the power is on.
- Luminaire designed for direct installation on normally flammable surfaces.
- Do not look at the luminaire in normal use for more than 10 seconds as this can be dangerous for the eyes.
- The luminaire should be positioned in such a way that an extended look towards the luminaire at a distance of less than 0.20 m is not possible.
- This product meets all the essential requirements of each of the directives applicable to it.
- At the end of its life, this product must be collected separately and must not be mixed with other household waste for the respect of human health and safety and for the conservation of natural resources.

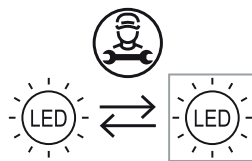
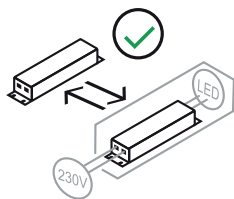

Ce produit contient une source lumineuse de classe d'efficacité énergétique



Ref : 100760

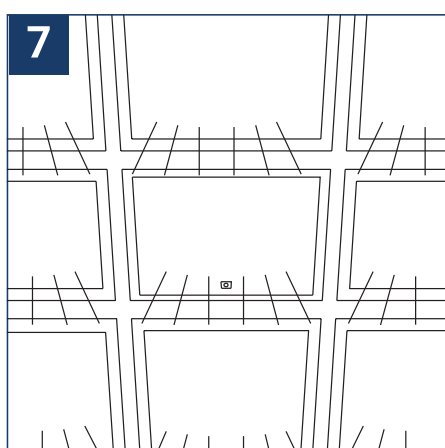
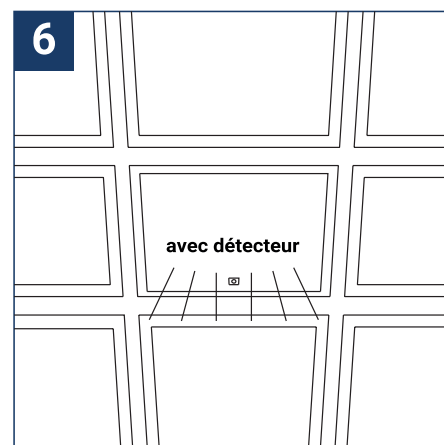
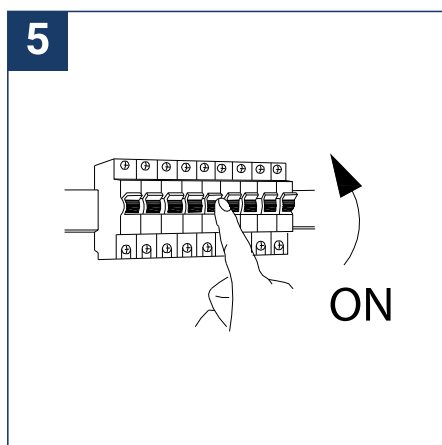
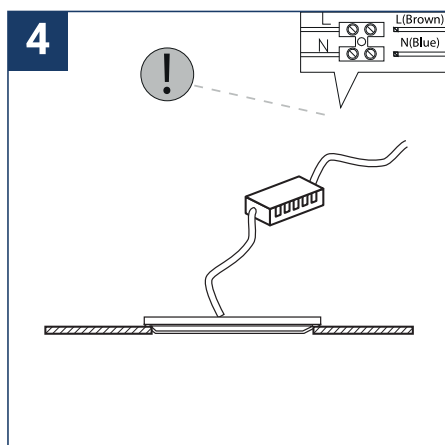
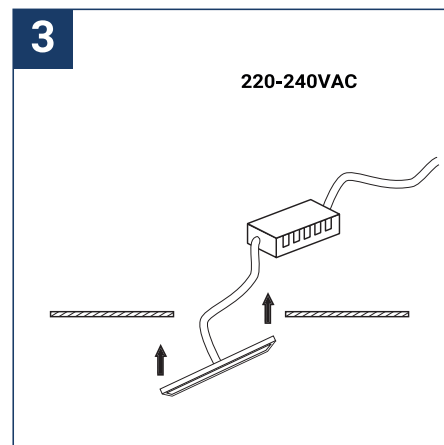
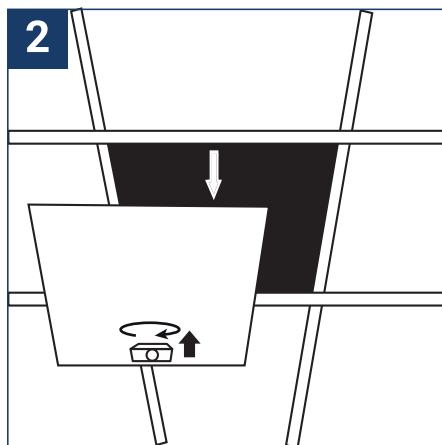
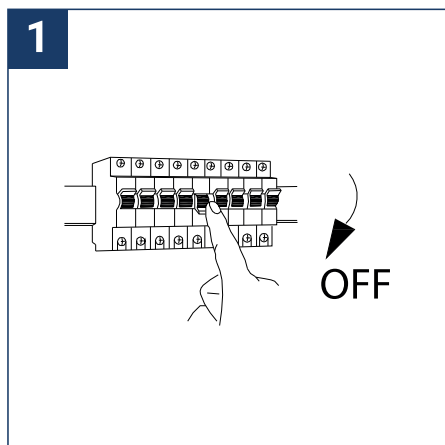

### Réglages d'usine du détecteur

Pléine luminosité 100%  
Sensibilité 100%  
Temps de pléine luminosité en 5 minutes  
Contrôle de la lumière désactivé (soleil)  
Gradation de la luminosité 30 %  
Le temps de gradation est de 60 secondes

### Sensor Factory settings

Full brightness 100%  
Sensitivity 100%  
Full brightness time in 5 minutes  
Light control off (sun)  
Dimming brightness 30%  
Dimming time is 60 seconds



Points de collecte sur [www.quefairedemesdechets.fr](http://www.quefairedemesdechets.fr)  
Privilégiez la réparation ou le don de votre appareil !

### SPECIFICATIONS

Source de courant / Power supply	12-24V DC, >50mA
Dim contrôle de sortie / Dim control output	0-10V, max. 25mA sinking current
Hauteur de montage / Mounting Height	12ft(4m) max.
Angle de détection / Detection angle	360°
Température de fonctionnement / Operating temperature	-20°C~60°C
Classification IP / IP rating	IP20



#### ATTENTION

Le temps de préchauffage est de 40 secondes. Une fois que le capteur a connecté l'alimentation d'entrée pour la première fois, la lumière reste allumée pendant 40 secondes, puis passe à la gradation pour fonctionner normalement. Tout réglage modifié par la télécommande, la lumière LED que le capteur connecte s'allumera/s'éteindra comme confirmation.

#### WARNING

Warm up time is 40seconds. After the sensor connects input power first time, the light will keep on 40seconds, then go to dimming to work normally. Any setting changed by remote control, the led light that sensor connect will on/off as confirm.

### FONCTION GRADATION / DIMMING FUNCTION

Cette fonction à l'intérieur du détecteur de mouvement permet d'obtenir un contrôle à trois niveaux, pour certaines zones qui nécessitent un avis de changement de lumière avant l'extinction. Le capteur offre 3 niveaux de lumière : 100% -> lumière tamisée (lumière naturelle insuffisante = -> éteinte ; et 2 périodes de temps d'attente sélectionnables : temps de maintien du mouvement et période de veille ; seuil de lumière du jour sélectionnable et zone de liberté de détection.

*This function inside the motion sensor to achieve tri-level control, for some areas which require a light change notice before switch-off. the sensor offers 3 levels of light: 100% -> dimmed light (natural light insufficient= -> off; and 2 periods of selectable waiting time: motion hold-time and stand-by period; selectable daylight threshold and freedom of detection area.*

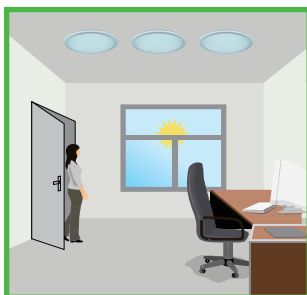

Avec un éclairage naturel suffisant, la lumière ne s'allume pas lorsqu'une présence est détectée.

*With sufficient natural light, the light does not switch on when presence is detected.*

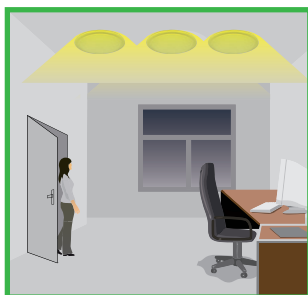

En cas de lumière naturelle insuffisante, le capteur allume automatiquement la lumière lorsqu'une présence est détectée.

*With insufficient natural light, the sensor switches on the light automatically when presence is detected.*

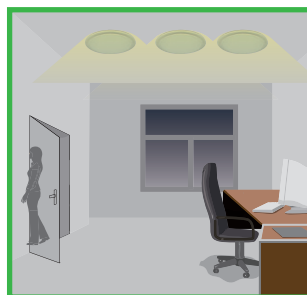

Après le temps de maintien, la lumière passe au niveau de veille si la lumière naturelle environnante est inférieure au seuil de lumière du jour.

*After hold-time, the light dims to stand-by level if the surrounding natural light is below the daylight threshold.*



La lumière s'éteint automatiquement une fois la période de veille écoulée.

*Light switches off automatically after the stand-by period elapses.*

### FONCTION DAYLIGHT HARVESTING (UNIQUEMENT EN UTILISANT LA TÉLÉCOMMANDE RC100) DAYLIGHT HARVESTING FUNCTION (ONLY BY USING RC100 REMOTE CONTROL)

Ouvrez la fonction de collecte de la lumière du jour uniquement en choisissant le bouton «  » lorsque la télécommande est en condition de réglage. Mémorisez et maintenez la luminosité ambiante actuelle.

*Open the daylight harvesting function only by choosing «  » button when remote control is in setting condition. Memory and maintain current ambient brightness.*

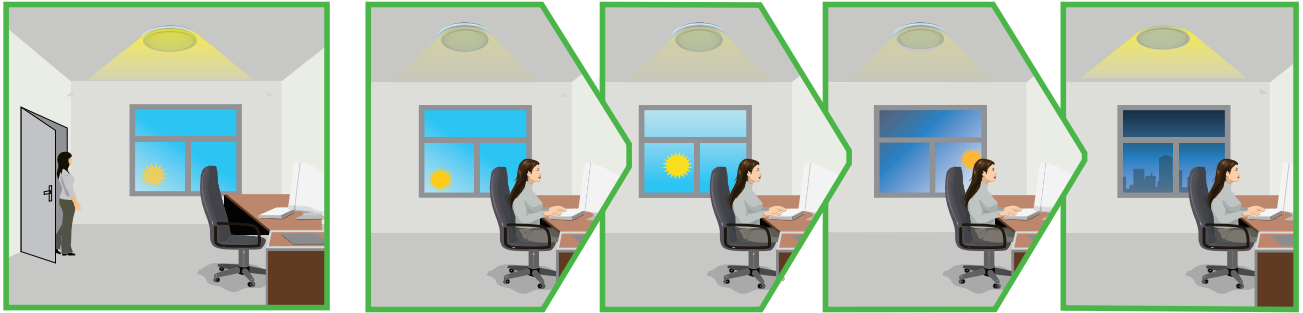

Lorsque la lumière naturelle est suffisante ou sombre, le mouvement est détecté et la lumière s'allume à 100 %.

*When the natural light is sufficient or dark, movement is detected and the light will turn on 100% brightness.*

La lumière s'allume au maximum ou s'atténue pour maintenir le niveau de lux. le flux lumineux se régule en fonction du niveau de lumière naturelle disponible.

*The light turns on at full or dims to maintain the lux level. the light output regulates according to the level of natural light available.*



La lumière s'atténue jusqu'à la période de veille après le temps de maintien et reste au niveau de gradation minimum sélectionné.

*The light dims to stand-by period after hold-time and stays on selected minimum dimming level.*



La lumière s'éteint complètement après la période de veille.

*The light switches off completely after the stand-by period.*

#### Paramètres sur cette démonstration

Luminosité : 100 %  
Sensibilité : 100 %  
Temps de maintien : 30 min  
Capteur de luminosité:   
Veille faible : 30 %  
Autonomie en veille : 1min

#### Setting on this demonstration:

Brightness: 100%  
Sensitivity: 100%  
Hold time: 30 min  
Daylight sensor:   
Stand by dim: 30%  
Stand by time: 1min

### ZONE DE COUVERTURE / COVERAGE PATTERNS

Unité/Unit : Ft (Pied)

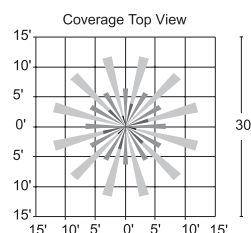
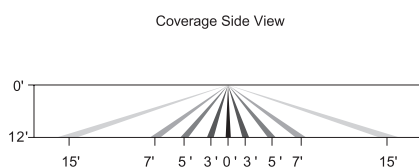

 **Mouvement mineur**  
*Minor motion*

 **Mouvement majeur**  
*Major motion*