

NOTICE D'UTILISATION

RELAIS TELEPHONIQUE ELECTRONIQUE

A43

DEFINITION GENERALE DU RELAIS A43

- L'A43 est un relais de signalisation d'appel téléphonique multifonctions, présenté dans un boîtier plastique mural facile à installer.
- Il permet de commander directement des avertisseurs ou des dispositifs d'alarmes, actionner des automatismes...
- Il est déclenché par le signal d'appel d'un poste téléphonique analogique ou par une tension continue.
- Il doit être alimenté par le secteur 110 à 230Vca ou par une tension continue de 10 à 56Vcc.

CARACTERISTIQUES TECHNIQUES

- Dimension (en mm) : H=70, L=137, P=70
- Boîtier en matière plastique ABS gris clair
- Alimentation secteur : 110-230V, 50Hz
Consommation A43 : 3-11mA, Pmax : 2,5W
- Alimentation continue 10 à 56Vcc
Consommation de 10 à 27V; en veille 0,2mA, collé 15 à 20mA
Consommation à 48V; en veille 6mA, collé 30mA
Consommation à 56V; en veille 9mA, collé 35mA
- Entrée ligne téléphonique : détection de 25 à 90Vca (+/- 10%), 50Hz
- Impédance d'entrée à 50Hz = 50KOhms (+/- 10%)
- Entrée Tension Continue : détection de 3 à 56Vcc
Résistance d'entrée = 3300 Ohms
- Puissance Maximale Contact de relais : 6A-250Vca / 0,5A-48Vcc / 1A-24Vcc / 6A-12Vcc
- Isolements :
Entrée / Alimentation CC ou Secteur ou Contact > 3500Veff
Contact / Alimentation CC ou Secteur ou Contact > 3500Veff
Alimentation CC / Alimentation Secteur > 3500Veff

FUNCTIONNEMENT

L'A43 possède 4 modes de fonctionnement principaux :

- *Mode Suiveur* : le contact du relais se ferme à chaque sonnerie de téléphone.
- *Mode Suiveur retardé* : à partir de la 2^{ème} à la 5^{ème} sonneries, selon la programmation de **S3**, le contact du relais se ferme à chaque sonnerie.
- *Mode Enveloppe* : ce mode est adapté à la commande d'un avertisseur lumineux : le contact du relais est fermé dès la première sonnerie d'appel jusqu'au décroché ou l'arrêt d'appel. L'avertisseur reste en fonctionnement permanent durant cette période.
- *Mode Enveloppe retardée* : à partir de la 2^{ème} à la 5^{ème} sonneries, selon la programmation de **S3**, le contact du relais est fermé en permanence jusqu'au décroché ou l'arrêt de l'appel.

INSTALLATION

- *Lieu d'installation* : le relais A43 doit être installé dans un endroit sec, à l'abri des projections d'eau, hors de portée des enfants, des animaux ou du grand public.
- *Ouverture du capot* : l'ouverture s'effectue par une pression suivie d'une traction légère sur les 2 extrémités du capot en maintenant le fond du boîtier.
- *Pose* : le relais A43 fonctionne dans toutes les positions. Utiliser 4 vis de diamètre 3,5mm (vis non fournies).
Entraxe de perçage : 115 x 52mm.

RACCORDEMENTS

➤ Alimentation du relais A43

- Alimentation secteur 230Vca

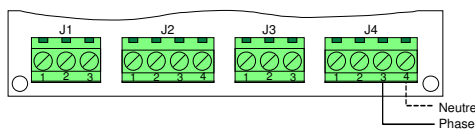

- Alimentation CC 3 à 56Vcc :

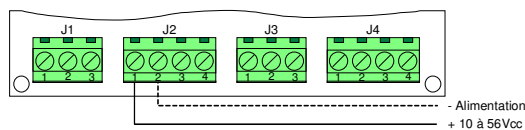

➤ « Entrée » de commande

- Raccordement de la commande par un signal d'appel d'un poste téléphonique analogique.

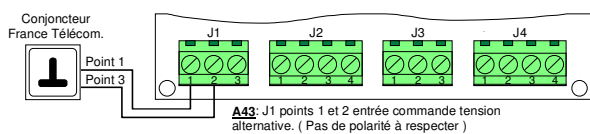

Le relais doit être raccordé en parallèle sur la ligne d'abonné (point 1 et 3 du conjoncteur normalisé France Télécom).

- Raccordement de la commande par tension continue.

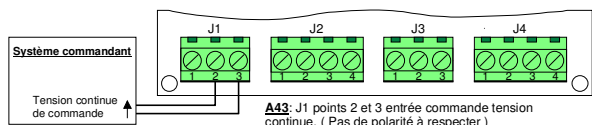

- Raccordement de la commande par contact sec.

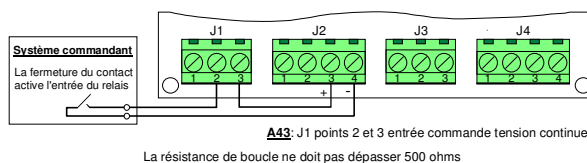

Le relais peut être commandé par un contact sec, la ligne de commande est alimentée en courant continu par la tension issue des points 3 et 4 de J2. Cette tension est disponible sur J2 quel que soit le mode d'alimentation du relais (secteur ou tension continue).

➤ « Sortie » du relais A43

- Sortie sur secteur :

Les points 1 et 2 de J4 permettent de reprendre l'alimentation secteur du A43 pour alimenter l'utilisation au travers du contact.

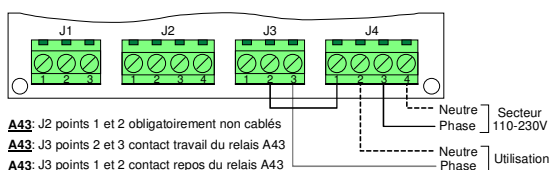

- Sortie par contact sec :

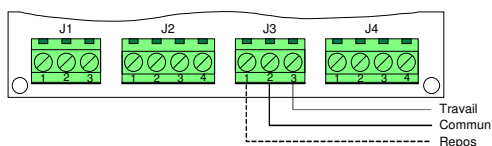

- Sortie en continu :

Les points 3 et 4 de J2 permettent de reprendre l'alimentation du A43 pour alimenter l'utilisation au travers du contact.

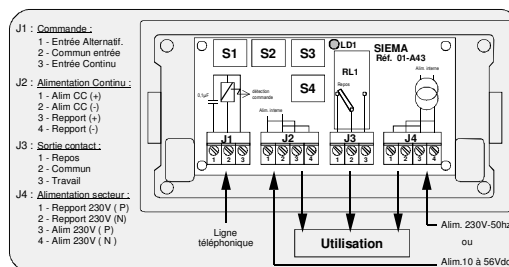
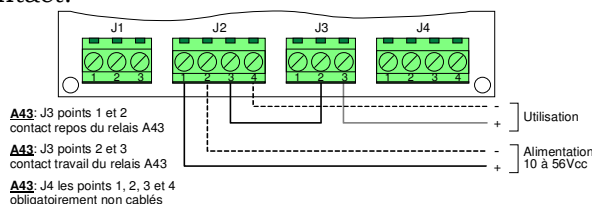

CONFIGURATION DU RELAIS A43

Les commutateurs S1 à S4 composés chacun de 4 interrupteurs permettent de sélectionner les diverses options de fonctionnement du relais A43.

- **Pour une utilisation courante (ligne téléphonique), les switch S1 et S2 doivent impérativement être positionnés comme suit :**

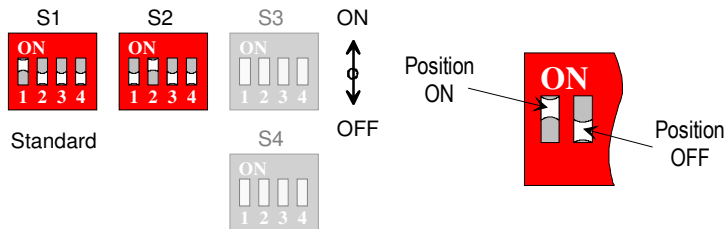

- **PUIS, en fonction du mode de fonctionnement désiré, les switches S3 et S4 doivent être positionnés comme suit :**

- **En configuration déclenchement immédiat de l'avertisseur :**

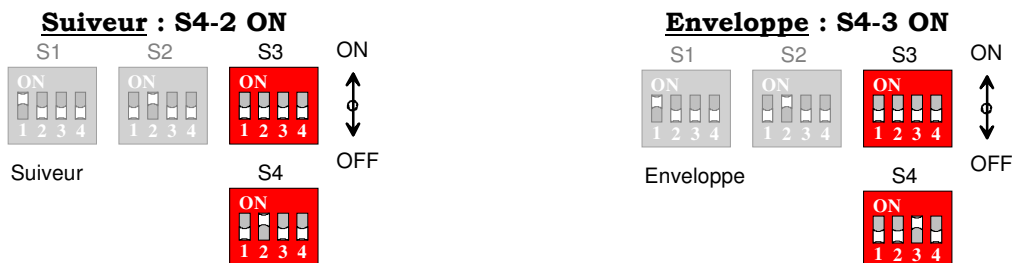

- **En configuration déclenchement retardé de l'avertisseur :**
(dans l'exemple ci-après, **S3** est configuré pour déclencher à la 2^{ème} sonnerie)

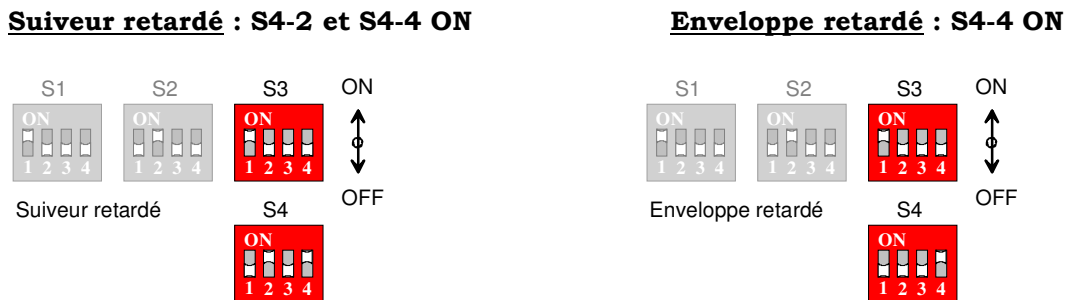

S3 permet de sélectionner le retard au déclenchement, de la 2^{ème} à la 5^{ème} sonnerie.

Le tableau ci-dessous indique le retard programmé en fonction de la position de **S3**.

S3 : Sélection du numéro de la sonnerie qui active le relais en mode retardé.

N° de sonnerie	S3-1	S3-2	S3-3	S3-4
2	ON	off	off	off
3	off	ON	off	off
4	off	off	ON	off
5	off	off	off	ON

➤ Pour une utilisation autre :

Veillez vous reporter sur les possibilités détaillées dans les tableaux ci-dessous.

S1 : Sélection de la durée de masquage des impulsions multiples (T1).

Certains PABX génèrent plusieurs impulsions de signal pour chaque sonnerie. Ces impulsions faussent le comptage et peuvent gêner le système commandé.

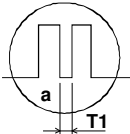

T1(sec)	S1-1	S1-2	S1-3	S1-4
0,1	ON	off	off	off
0,6	off	ON	off	off
1,1	off	off	ON	off
1,6	off	off	off	ON

Les trous d'une durée inférieure à T1 sont masqués.

S2 : Sélection de la durée inter sonneries (T2) en mode enveloppe.

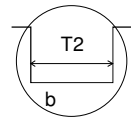

T2(sec)	S2-1	S2-2	S2-3	S2-4
1,5	ON	off	off	off
3,5	off	ON	off	off
5,5	off	off	ON	off
7,5	off	off	off	ON

Les trous d'une durée inférieure à T2 sont masqués.
Le signal filtré est utilisé dans les modes "enveloppe".
Il sert également dans les modes " retardé" pour valider le comptage des sonneries.

S4 : Sélection du mode de fonctionnement du relais.

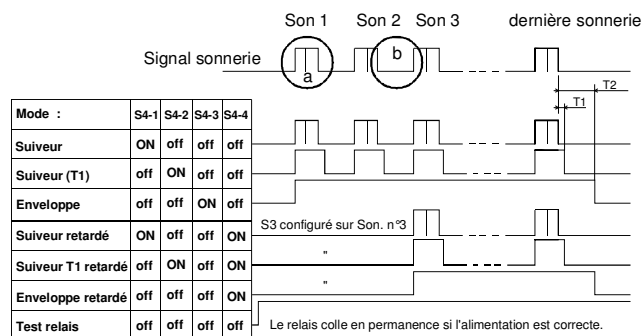

Le voyant LD1 allumé indique que le relais est collé.

AIDE A LA MISE EN SERVICE

L'A43 dispose d'un mode « Test ». Ce mode provoque la fermeture du contact du relais et l'allumage du voyant. L'A43 est en mode « Test » lorsque tous les interrupteurs de S4 sont dans la position « OFF ».

REMARQUES DE DEPANNAGE

Attention l'A43 ne fonctionne que sur une ligne téléphonique analogique.

- En fonctionnement Mode Suiveur si le contact du relais s'ouvre lors d'une sonnerie :
Vérifier le positionnement de l'interrupteur S1.
Augmenter la temporisation T1 jusqu'à obtention du fonctionnement correcte (cf. tableau S4).
- En fonctionnement Mode Enveloppe, le contact du relais s'ouvre entre 2 sonneries :
Vérifier le positionnement du S2-2 en position ON.
Sinon augmenter la durée des inter-trains S2-3 ou S2-4 (cf. tableau S4).
- En fonctionnement Mode Retardé, le contact du relais s'établit après à un nombre de sonneries inférieur à la programmation :
La durée du masquage T1 est insuffisante, l'augmenter en positionnant les interrupteurs selon le tableau S1.
- Le contact du relais est établi en permanence :
⚡ Vérifier la configuration de S4,
⚡ Pour une utilisation sur la ligne téléphonique, vérifier les lignes raccordées sur J1, les points J1-1 et J1-2.

Dans tous les autres cas, nous vous invitons à nous contacter ou à joindre votre revendeur.