

IM SERIE 4255SEN

CE	250 VOLT		
IP44	1x16W E27	1x23W E27	

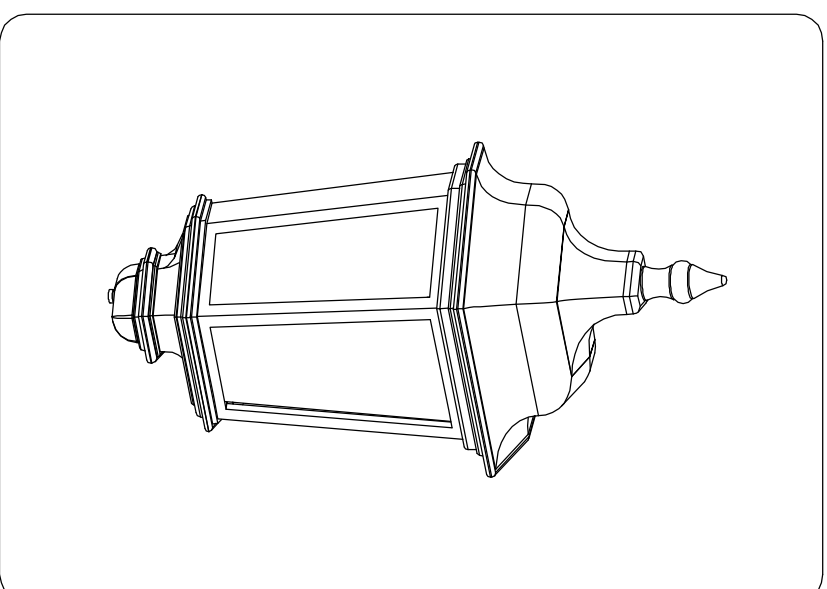

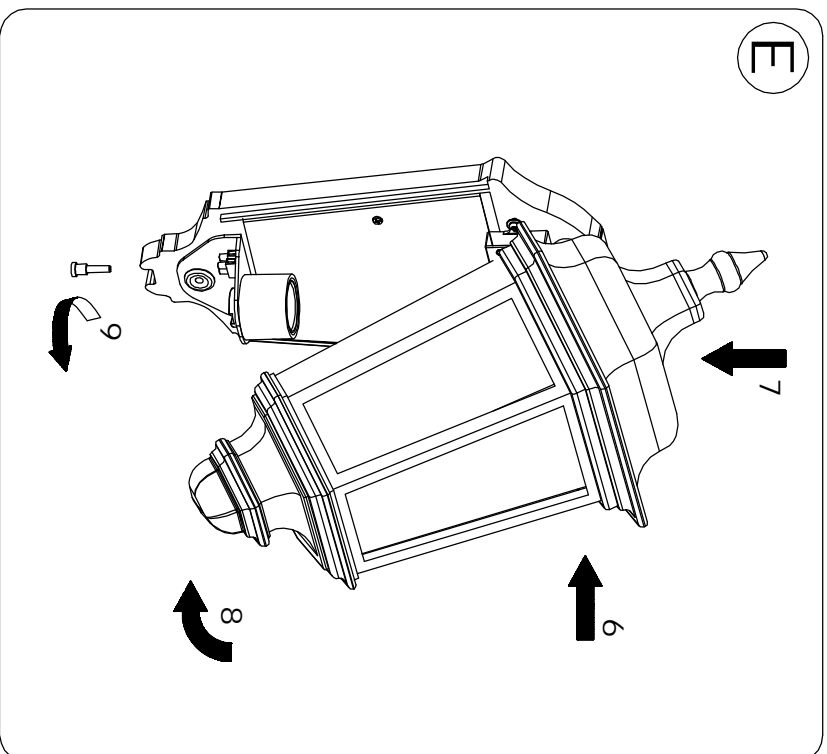
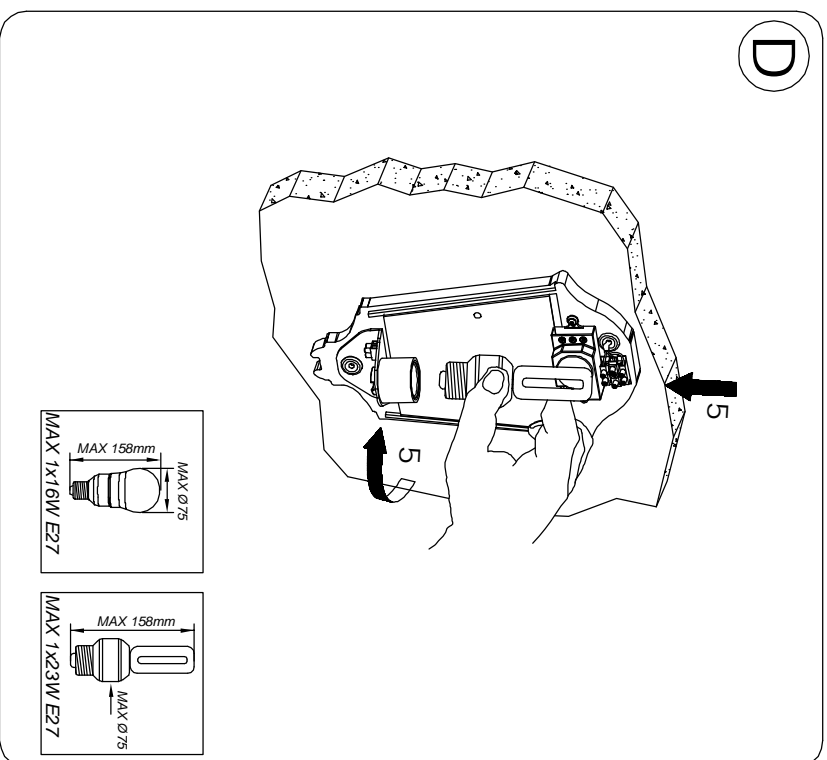
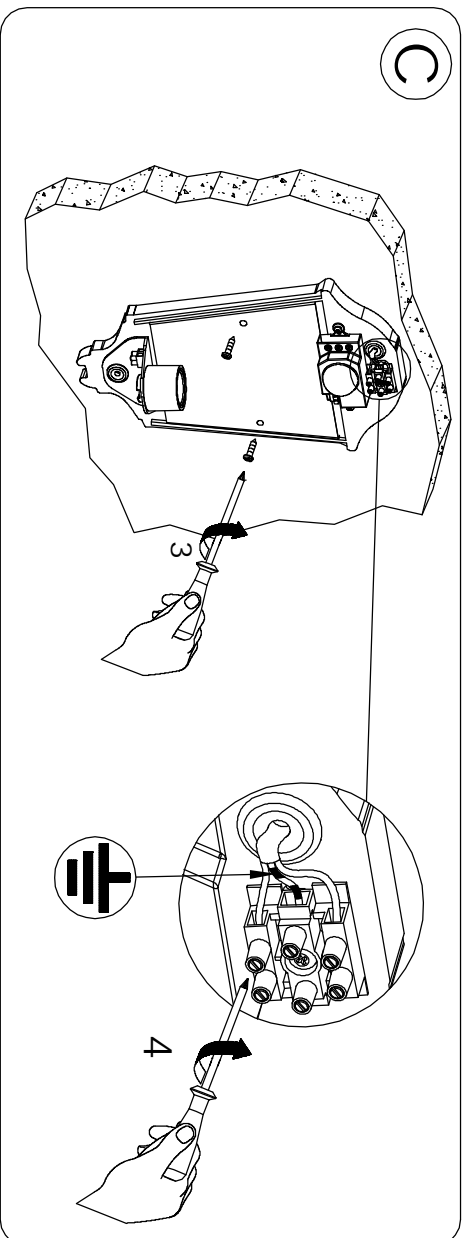
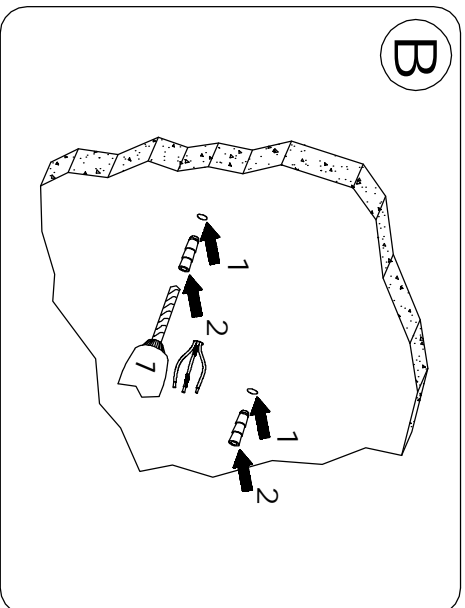
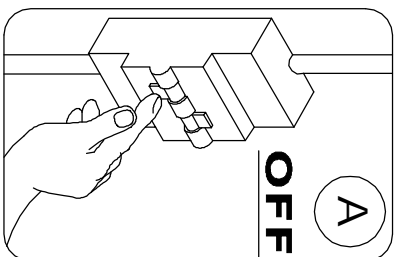

Specifiche tecniche sensore

Alimentazione : 220-240 volt
 HF system : 5.8 Ghz CW radar , ISM band
 Potenza : 10 mW
 Angolo rilevamento : 360°
 Distanza ricezione : 1-8m
 Temporizzazione : 8 sec. - 12 min.
 Sensibilità alla luce : 2 - 2000 lux



Technical specifications

Connections : 220-240 volt
 HF system : 5.8 Ghz CW radar , ISM band
 Transmission Power : 10 mW
 Detection : 360°
 Reach : 1-8m
 Time setting : 8 sec. - 12 min.
 Twilight setting : 2 - 2000 lux

SENSOR

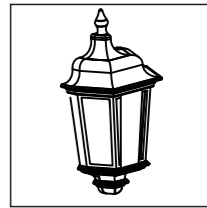
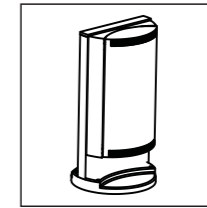
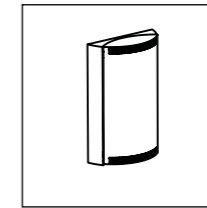
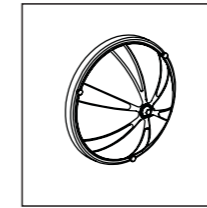
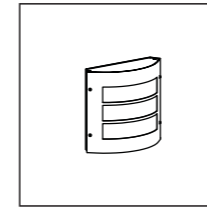

Funzionamento del sensore

Il sensore radar ad alta frequenza integrato nelle lampade LANDA della serie SENSOR irradia onde elettromagnetiche ad alta frequenza (5,8 Ghz) e ne riceve le onde riflesse . Quando si verifica un movimento nel raggio d'azione il sensore riscontra le modifiche delle onde riflesse per cui il microprocessore attiva la lampada .

Il sensore radar può rilevare movimenti anche attraverso porte , lastre di vetro o pareti sottili .

NOTE : La potenza di alta frequenza del sensore è minore di 10 mW che corrisponde ad un centesimo della potenza di trasmissione di un telefono cellulare .



Caractéristiques techniques

Alimentation : 220-240 volt
 Technique HF : 5.8 Ghz CW radar , ISM band
 Puissance d'émission : 10 mW
 Détection : 360°
 Portée : 1-8m
 Temporisation : 8 sec.- 12 min.
 Réglage de crépuscularité : 2 - 2000 lux



Technische Daten

Netzanschuluss : 220-240 volt
 H-Technik : 5.8 Ghz CW Radar , ISM band
 Sendeleistung : 10 mW
 Erfassung : 360°
 Reichweite : 1-8m
 Zeiteinstellung : 8 sec. - 12 min.
 Dämmerrungseinstellung: 2 - 2000 lux

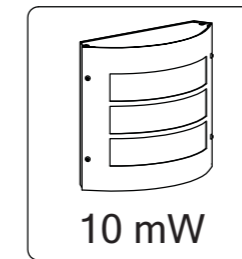

Funzioni



Regolazione raggio d'azione

Il raggio d'azione può essere regolato da un minimo di circa 1m ad un massimo di 8m .



Impostazione tempo

Il tempo per cui si vuole che la lampada rimanga accesa può essere regolato da un minimo di 8 sec. ad un massimo di 12 min. Ogni volta che viene rilevato un movimento prima che decorra questo periodo di tempo il contaminuti si azzerà .



Regolazione luce crepuscolare

La soglia di reazione del sensore desiderata si può impostare da un minimo di 2 lux ad un massimo di 2000 lux (luce diurna)



Datos técnicos

Tensòn de alimentaciòn : 220-240 volt
 Técnica de AF : 5.8 Ghz CW radar , ISM band
 Potencia de emisiòn : 10 mW
 Detecciòn : 360°
 Alcance : 1-8 m
 Temporizaciòn : 8 sec. - 12 min.
 Regulaciòn crepuscular : 2 - 2000 lux

Avvertenze : Per le regolazioni utilizzare un cacciavite facendo attenzione a non forzare i fincorsa .

Disturbo	Causa
La lampada non si accende	- Errata regolazione luce crepuscolare (Reimpostare) - Lampadina guasta o bruciata
La lampada non si spegne	- Movimento continuo nel raggio d'azione del sensore
La lampada si accende senza che si sia rilevato un movimento sensibile	- Il montaggio della lampada è tale da no renderla priva di vibrazioni - si è verificato un movimento che però non è stato percepito dall'osservatore (movimento dietro la parete , movimento di un piccolo oggetto nelle immediate vicinanze della lampada, ecc.)
Nonostante la presenza di movimento , la lampada non si accende .	- I movimenti rapidi vengono soppressi per rendere minimo il disturbo o il campo di rilevamento è stato impostato su un valore troppo piccolo .



Principle

The integrated HF sensor emits high-frequency electromagnetic waves (5,8 GHz) and receives their echo. The sensor detects the change in echo from even the slightest movement in the light's detection zone then the microprocessor activates the lamp.

Detection is possible through doors, panels of glass or thin walls.

Note : The high-frequency output of the HF sensor is approximately 10mW that's just 100th of the transmission power of a mobile phone or microwave oven .

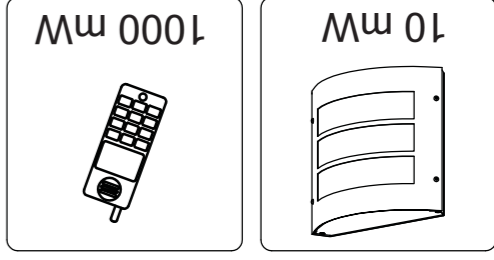

Reach setting

The reach can be regulated by a minimum of around 1m to a maximum of 8m .



Time setting

The light can be set to stay ON for any period of time between approximately 8 sec. and maximum of 12 min. Any movement detected before this time alapses will re-start the timer .



Twilight setting

The chosen light response threshold can be infinitely varie approximately 2-2000 lux . (daylight operations)

Note : For the regulations to use a screwdriver watching out for not damage the limit switch .



Le principe

Le détecteur HF intégré émet des ondes électromagnétiques à haute fréquence (5,8 GHz) et reçoit leur écho. Au moindre mouvement dans la zone de détection de la lampe, le système détecte la modification de l'écho .

L'appareil peut détecter les mouvements à travers les portes, les vitres et les parois de faible épaisseur .

Note : La puissance haute fréquence du détecteur HF est d'environ 10 mW - ce qui ne représente qu'un 100ème de la puissance d'émission d'un téléphone portable .

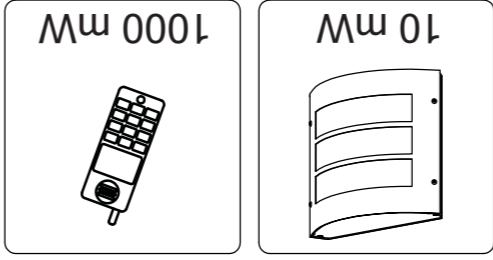

Fonctionnement

Réglage de la portée

Le portée peut être réglé par un minimum d'environ 1m à un maximum de 8m .



Temporsation de l'extinction

La durée d'éclairage souhaitée de la lampe peut être réglée en continu de 8 sec. env. à 12 min max. La minuterie redémarre à chaque détection d'un mouvement avant la fin de cette durée .



Régilage de crépuscolarité

Le seuil de réaction de la lampe à détecteur est réglable en continu d'env. 2 à 2000 lux (fonctionnement diurne)

Note: Puor les réglations utiliser un tournevis es faisant attention à ne pas forcer les fin de course .



Das Prinzip

Der integrierte HF-Sensor sendet hochfrequente elektromagnetische Wellen (5,8 GHz) aus und empfängt deren Echo . Bei der kleinsten Bewegung im Erfassungsbereich der Leuchte, wird die Echoveränderung vom Sensor wahrgenommen .

Eine Erfassung durch Türen , Glasscheiben oder dünne Wände ist möglich.

Hinweis : Die Hochfrequenzleistung des HF-Sensor beträgt ca. 10 mW das ist nur ein 100stel der Sendeleistung eines Handys .

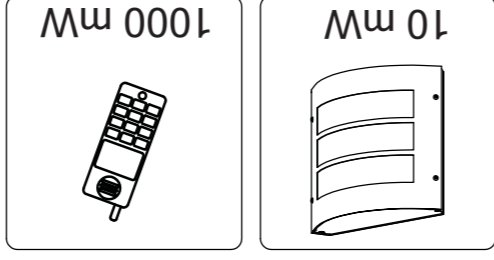

Funktionen

Reichweiteinstellung

Reichweite es kann von einem Minimum von etwa 1m bis zu einem Maximum von etwa 8m geregelt werden



Zeiteinstellung

Die gewünschte Leuchtdauer der Leuchte kann stufenlos von ca. 8 sek. bis max 12 min eingestellt werden. Durch jede erfasste Bewegung vor Ablauf dieser Zeit wird die Zeituhr erneut gestartet.



Dämmerungseinstellung

Die gewünshste Ansprechschwelle der Leuchte kann stufenlos von ca. 2-2000 Lux eingestellt werden.

Hinweis: Für die Einstellungen bitte einen passenden Schraubenzieher verwenden. Dabei bitte vorsichtig agieren, damit die Schraubschlitze nicht beschädigt werden.

Malfunction

The lamp will not switch ON (Adjusting setting)

- Wrong twilight setting selected
- Bulb faulty

The lamp will not switch OFF

- Light mounting surface is subject to vibration

- Movement occurred, but not identified by the sensor (movement behind wall , movement of a small object in immediate lamp vicinity etc.)

The lamp does not switch ON despite movement

- Rapid movements are being suppressed to minimise malfunctioning or the detection zone you have set is too small

Problème

La lampe à détecteur ne s'allume pas

- Mauvais choix du réglage de crépuscolarité (Régle a nouveau)
- Ampoule défectueuse

La lampe ne s'éteint pas

- Le montage de la lampe ne la protège pas des vibrations
- Il y a bien eu un mouvement , mais il n'a pas été reconnu par l'observateur (mouvement derrière un mur , mouvement d'un petit objet à proximité immédiate de la lampe etc.)

La lampe ne s'allume pas malgré un mouvement

- Des mouvements rapides passent inaperçus ou bien le réglage de la zone de détection est trop faible



El concepto

El sensor de Af integrado emite ondas electromagnéticas de alta frecuencia (5,8 GHz) y recibe su echo . Al producirse el mas pequeño movimiento en el campo de detección de la lámpara , el sensor detecta la modificación del echo.

Es posible la detección a través de puertas , cristales o paredes delgadas.

Observatón : La potencia de alta frecuencia del sensor de Af es de 10 mW aprox., lo que representa sólo un centésimo de la potencia de emisión de un teléfono móvil .

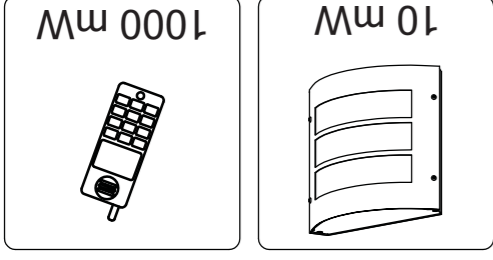

Funciones

Regulación del alcance

El rayo de acción puede ser regulado por un mínimo de acerca de 1m a un máximo de 8m .



Temporización

El período de alumbrado deseado de la lámpara puede regularse continuamente desde aprox. 8 seg. hasta 12 min. como máximo. Con cada movimiento detectado antes de trascurrir este periodo de tiempo se inicia de nuevo la cuenta de reloj .



Regulación crepuscular

El punto de activación deseado de la lámpara puede regularse continuamente desde 2-2000 lux (luz del día) .

Observación : Por la regulaciones utilizar un destornillador teniendo cuidado con no forzar los regulador

Fallo

La lámpara no se enciende

- Regulación crepuscular mal seleccionada
- Bombilla defectuosa

La lámpara no se apaga

- Movimiento permanente en el campo de detección

- Lámpara se conecta sin movimiento apreciable

La lámpara no se conecta a pesar del movimiento .

- Los movimientos rápidos se suprmen para minimizar las perturbaciones o el campo de detección esta ajustado demasiado pequeño .