

Montage Patère AVEC boîtier DCL

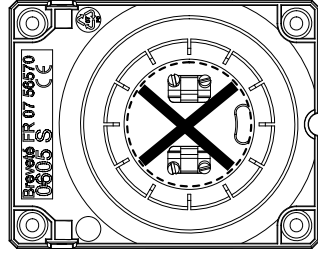

Mousse pour DCL Legrand

1 Enlever la partie centrale de la pièce B, à l'aide d'un tournevis (casser les ergots).

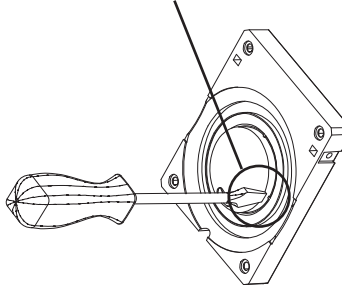
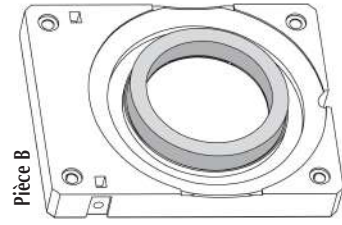
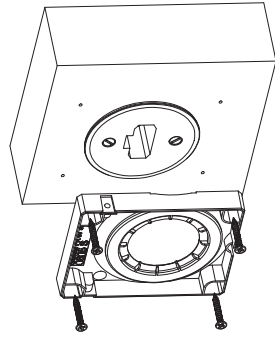
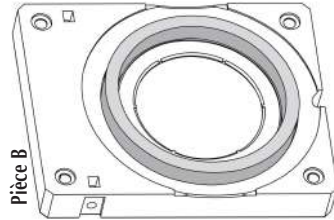

3 Fixation de la pièce B au mur à l'aide de 4 vis.

Mousse pour DCL Alombar, Debflex et Capri

2 Mise en place de la pièce A dans la patère

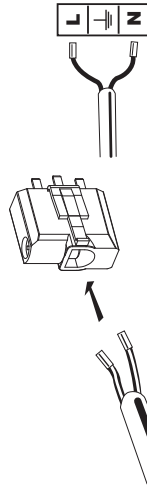

Aucune partie simple isolation ne doit dépasser du connecteur une fois celui-ci câblé.

4 Câblage de la fiche DCL

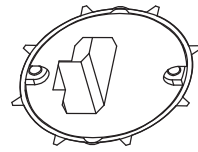

6 Assemblage final à l'aide de 2 vis fournies.

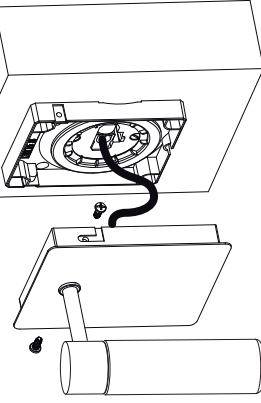

5 Clipser la fiche "DCL" dans la boîte.

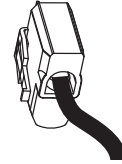

6 Assemblage final à l'aide de 2 vis fournies.

Montage Patère SANS boîtier DCL

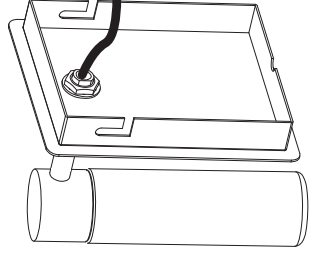
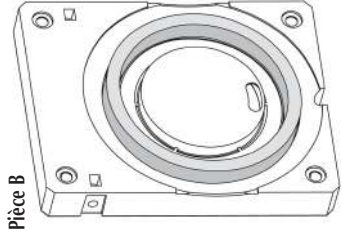

Pièce B avec partie centrale et avec mousse de grand diamètre

1 Mise en place de la pièce A dans la patère

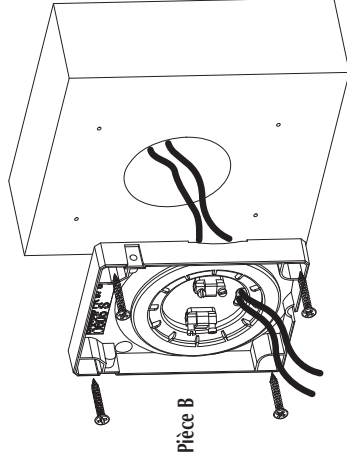

2 Fixation de la pièce B au mur à l'aide de 4 vis.

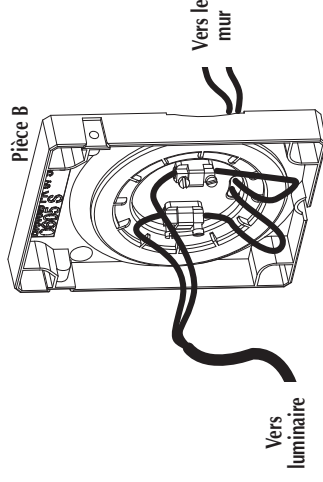

3 Câblez le câble provenant de l'alimentation et celui du luminaire dans les bornes à l'intérieur de la partie B.

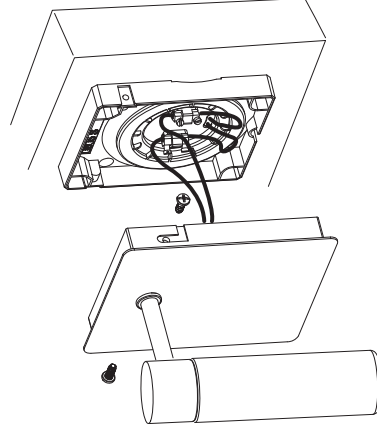

4 Assemblage final à l'aide de 2 vis fournies.

Le raccordement électrique doit être réalisé par un installateur qualifié et agréé en accord avec les règles de sécurité.