



Portiers vidéo mains libres pour système IP360

FB01267-FR

CE

FC

EAC

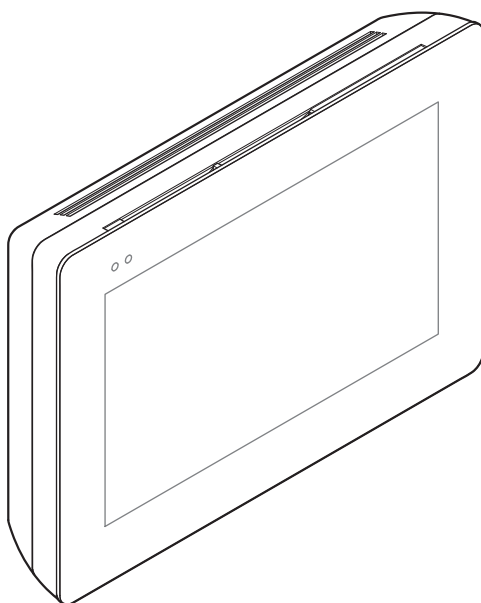

XTS 5IP WH - XTS 5IP BK

MANUEL POUR L'UTILISATEUR

FR Français

INSTRUCTIONS GÉNÉRALES

- Lire attentivement les instructions avant d'utiliser le dispositif.
- L'installation, la programmation, la mise en service et la manutention du produit ne doivent être effectuées que par des techniciens qualifiés et dans le strict respect des normes en vigueur, y compris des règles sur la prévention des accidents et l'élimination des emballages.
- L'appareil ne devra être destiné qu'à l'utilisation pour laquelle il a été expressément conçu.
- Le fabricant décline toute responsabilité en cas d'éventuels dommages provoqués par des utilisations impropres, incorrectes et déraisonnables.

Entretien et précautions pour l'utilisation du dispositif

- Ne pas exposer l'écran LCD à la lumière directe du soleil.
- Pour le nettoyage, n'utiliser que des chiffons doux et secs ou légèrement imbibés d'eau. N'utiliser aucun type de produit chimique.
- Ne pas couvrir les fentes de ventilation.

DESCRIPTION

Portier vidéo mains libres Full Touch par système IP360, écran TFT tactile 5" avec interface graphique utilisateur.

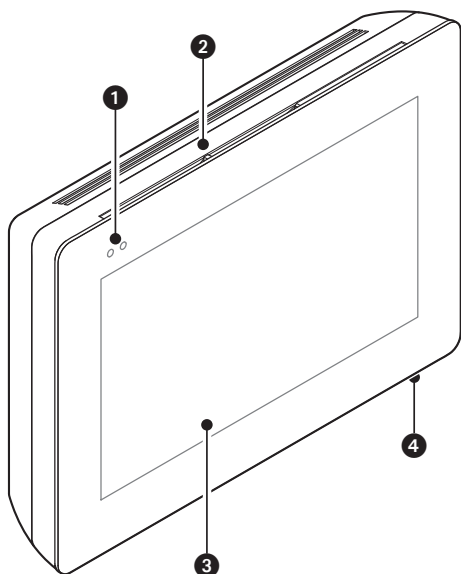

Description des parties

- 1 Voyants led de signalisation
- 2 Haut-parleur
- 3 Écran tactile.
- 4 Micro

Commandes et signalisations présentes sur la page d'accueil

L'aspect de la page d'accueil peut varier en fonction de la configuration de l'installation ou de l'interface utilisateur.

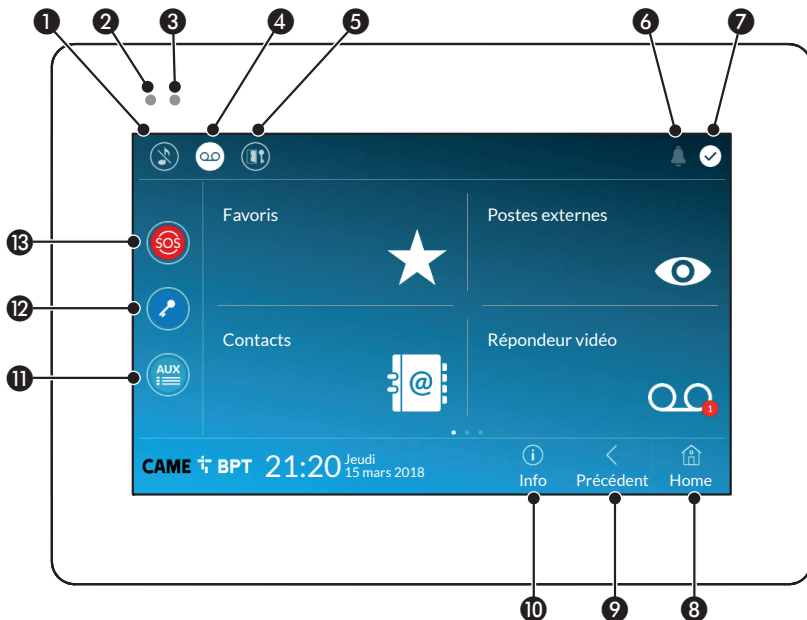

1 Commande de désactivation des sonneries des appels ; lorsque cette commande est activée, le voyant rouge est allumé.

2 Le voyant allumé indique que la sonnerie du dispositif est désactivée.

3 Le voyant bleu clignote durant la mise en veille de l'écran en présence de messages non visualisés ou d'appels manqués.

4 Permet d'activer/désactiver le répondeur.

5 Permet d'activer/désactiver la fonction ouvre-porte automatique.

Cette icône apparaît uniquement lorsque la fonction ouvre-porte automatique a été correctement configurée.

6 Cette icône clignote en présence de messages non visualisés ou d'appels manqués.

7 L'icône blanche indique que le dispositif fonctionne correctement et qu'il peut recevoir les appels.

8 Ce bouton apparaît sur toutes les pages et permet de revenir à la page d'accueil.

9 Ce bouton apparaît sur toutes les pages et permet de revenir à la page précédente.

10 Ce bouton apparaît sur toutes les pages et permet d'accéder aux pages d'information.

11 Permet d'activer la commande auxiliaire prédéfinie.

12 Commande ouvre-porte prédéfinie.

13 Bouton SOS : enfoncé pendant au moins 5 secondes, il permet l'envoi au concierge d'une signalisation d'alarme « panique » indiquant le numéro du poste interne appelant.

Ce bouton n'apparaît que sur les installations dotées du service conciergerie.

Répondre à un appel



L'écran visualise l'éventuelle image de l'appelant. L'audio depuis/vers l'appelant n'est pas activé.

- 1 Appuyer sur le bouton pour répondre à l'appel et activer la communication audio.
- 2 Appuyer sur le bouton pour refuser l'appel et revenir à la page d'accueil.

Indications visualisées à l'écran en phase de conversation.

- 3 Durée de l'appel et état de la porte.
- 4 Code d'identification de l'appelant.

Commandes activées en phase de conversation

- 5 Permet d'activer la serrure électrique du poste externe visualisé.
- 6 Permet d'ouvrir la liste des commandes auxiliaires configurées pour le poste externe visualisé ; appuyer sur le nom de la commande à envoyer.
- 7 Permet de régler le volume de la conversation en cours.
- 8 Permet de désactiver le micro (fonction mute).
- 9 Appuyer sur ce bouton pour lancer l'enregistrement audio/vidéo de la communication en cours.

Un voyant rouge clignote à côté du code d'identification de l'appelant durant l'enregistrement.

 L'enregistrement se conclura automatiquement au bout de 10 secondes.

- 10 Permet d'accéder à une liste de caméras TVCC pouvant être visualisées. Sélectionner la caméra à visualiser ; l'audio et les commandes ouvre-porte et auxiliaire restent ouverts depuis et vers le poste externe appelant.
- 11 Appuyer sur l'image et la faire glisser sur l'écran (ou appuyer sur les flèches latérales >) pour visualiser le poste externe ou la prochaine caméra analogique de la liste (ou la précédente) ; l'appel audio/vidéo en cours est interrompu.

Effectuer un appel

Le dispositif permet d'effectuer des appels vers d'autres postes (intercommunication), vers des dispositifs connectés via le réseau Wi-Fi (App) ou vers des postes externes.



Appeler un contact dans la liste des favoris

1 Appuyer sur l'icône pour accéder à la liste des contacts favoris.

2 Pour remplir la liste des contacts favoris, consulter le chapitre « Contacts », page 7.



Sélectionner un des contacts de la liste pour lancer l'appel.

1 Appuyer sur cette icône pour visualiser les détails du contact.

2 Appuyer sur cette icône pour éliminer le contact de la liste des favoris.



Quand la communication est activée, l'écran visualise des informations et des commandes déjà illustrées au chapitre « Répondre à un appel », page 4.



Établir l'audio avec le poste externe

2 Appuyer sur l'icône pour accéder à la liste des postes externes.

📖 Pour remplir la liste des postes externes, consulter le chapitre « Contacts », page 7.



Sélectionner un des postes externes de la liste pour lancer l'appel.

🔑 Permet d'ouvrir la porte associée au poste externe sans lancer l'appel.

⚙️ Permet d'ouvrir une fenêtre contextuelle contenant une liste de commandes auxiliaires associées au poste externe.

📄 Appuyer sur cette icône pour visualiser les détails du contact.

🗑️ Appuyer sur cette icône pour éliminer le contact de la liste des favoris.

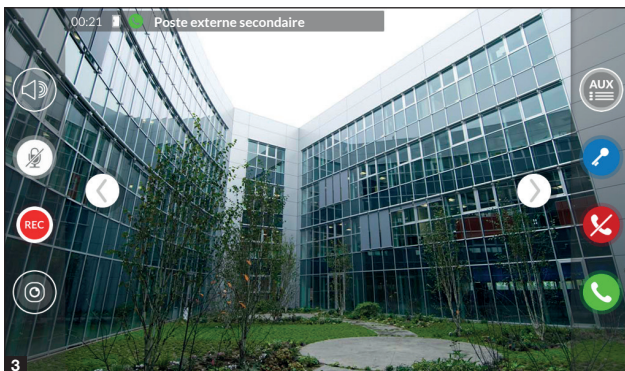

Quand la communication est activée, l'écran visualise des informations et des commandes déjà illustrées au chapitre « Répondre à un appel », page 4.

Contacts







Appuyer sur cette icône pour accéder à la liste des contacts.



La liste contient tous les dispositifs pouvant être contactés.

Commandes associées aux contacts

-  Permet d'ouvrir la porte associée au poste externe.
-  Permet d'ouvrir une fenêtre contextuelle contenant une liste de commandes auxiliaires associées au poste externe.
-  Permet d'ajouter/éliminer le contact sélectionné à/de la liste des favoris.
-  Permet d'ajouter/éliminer le contact sélectionné à/de la liste des postes externes.

Type de contact

-  Unité d'habitation
-  Simple utilisateur
-  Concierge
-  Poste externe
-  Caméra analogique

Appuyer sur l'un des éléments de la liste pour accéder à la fenêtre permettant de visualiser les détails du contact et personnaliser le nom de l'élément sélectionné.



Unité

- ❶ Unité d'habitation.
- ❷ Le poste interne.
- ❸ Dispositifs appartenant à l'Unité d'habitation.

★ Appuyer sur cette icône pour ajouter le contact à la liste des favoris.

Appuyer sur l'un des contacts pour lancer l'appel.

Appuyer sur le bouton **Précédent** pour revenir à la page précédente.

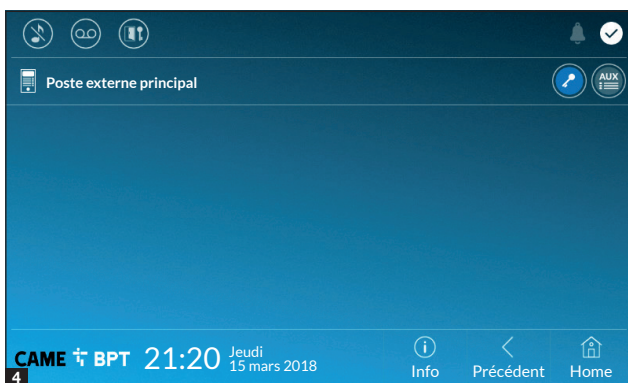

Poste externe

- ❹ Poste externe.
- ❺ Commandes associées au poste externe.

Appuyer sur le contact pour lancer l'appel.

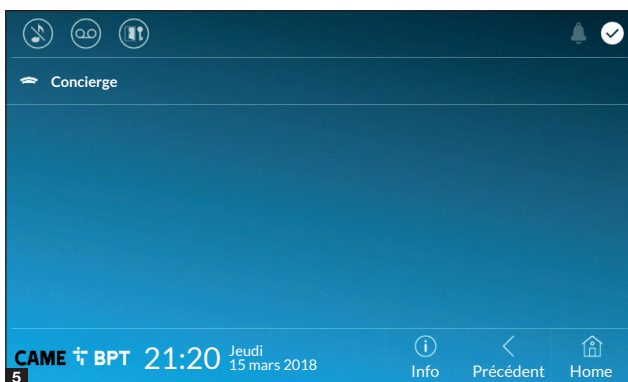

Concierge

- ❻ Poste de conciergerie (éventuellement prévu sur l'installation).

Appuyer sur le contact pour lancer l'appel.

Répondeur vidéo



❶ Appuyer sur cette icône pour activer/désactiver le répondeur.

📖 Pour configurer correctement le répondeur, consulter le chapitre « Répondeur vidéo », page 16.

❷ Le numéro sur fond rouge est le nombre de messages du répondeur n'ayant pas été visualisés.

Quand l'écran est en mode veille, la présence de messages sur le répondeur n'ayant pas été visualisés est signalée par le clignotement du voyant bleu sur le cadre du dispositif.

Les messages pas encore visualisés sont mis en évidence.

Appuyer sur le message souhaité pour en lancer la reproduction.

🗑️ Appuyer sur cette icône pour éliminer le message de la liste.

Appuyer sur le bouton **Précédent** pour revenir à la page précédente.

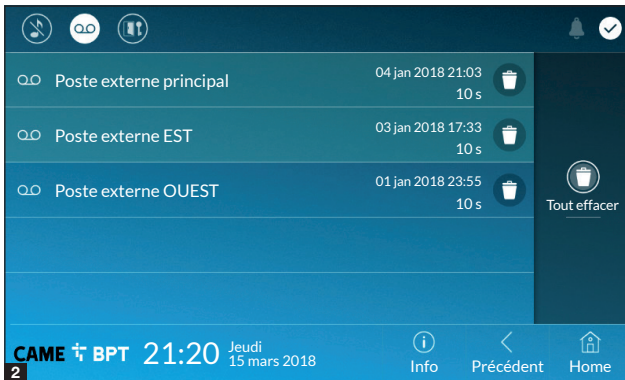

Registre d'appels





❶ Appuyer sur cette icône pour accéder au registre des appels.

❷ Le numéro sur fond rouge est le nombre d'appels manqués.

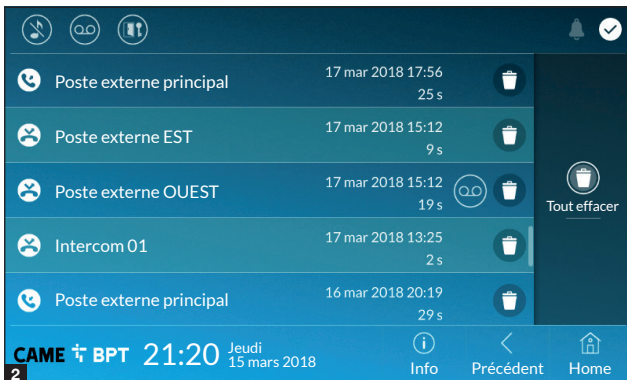
Quand l'écran est en mode veille, la présence d'appels sans réponse est signalée par le clignotement du voyant bleu sur le cadre du dispositif.





Type d'appel

-  Appel reçu.
-  Appel effectué.
-  Appel manqué.

Les appels sans réponse sont mis en évidence.

Appuyer sur la ligne souhaitée pour appeler le contact.

-  Appuyer sur cette icône pour lancer la reproduction du message sauvegardé.

-  Appuyer sur cette icône pour éliminer le message de la liste.
- Appuyer sur le bouton **Précédent** pour revenir à la page précédente.

Liste Aux



- 1 Appuyer sur cette icône pour accéder à la liste des contacts auxiliaires.

Les commandes auxiliaires (AUX) permettent l'activation de contacts dûment programmés pour exécuter d'autres commandes outre l'ouverture classique de la porte d'entrée.

-  Pour remplir la liste des contacts auxiliaires, consulter le chapitre « Configuration Aux (commandes auxiliaires) », page 14.

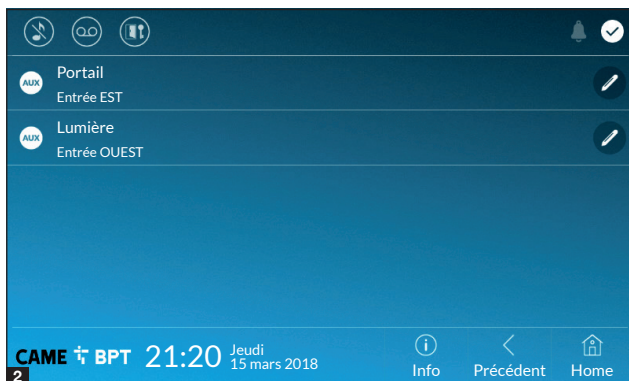

Appuyer sur le nom de la commande souhaitée pour activer le contact y étant associé.

-  Appuyer sur cette icône pour modifier le nom de la commande.
- Appuyer sur le bouton **Précédent** pour revenir à la page précédente.

TVCC



1 Appuyer sur cette icône pour accéder à la liste des caméras disponibles.

📖 Pour remplir la liste des caméras IP, consulter le chapitre « Caméras IP », page 16.



Sélectionner la caméra IP à visualiser.

Messages du concierge



1 Appuyer sur cette icône pour visualiser les messages reçus par le concierge.



Les messages du concierge sont regroupés par objet de la conversation.

Les messages pas encore visualisés sont mis en évidence.

Appuyer sur cette icône pour éliminer le message de la liste.

Appuyer sur la ligne souhaitée pour visualiser la conversation.



Répondre à un message

Appuyer sur la zone en vert pour activer le clavier sur lequel composer le message.

Appuyer sur le bouton pour envoyer le message.

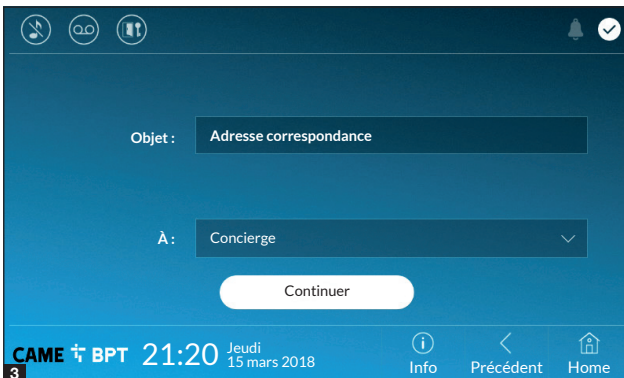

Composer un nouveau message

Appuyer sur le bouton pour commencer une nouvelle conversation avec le concierge.

Indiquer l'objet de la conversation.

Choisir le destinataire.

Composer le message.

CONFIGURATIONS GÉNÉRALES

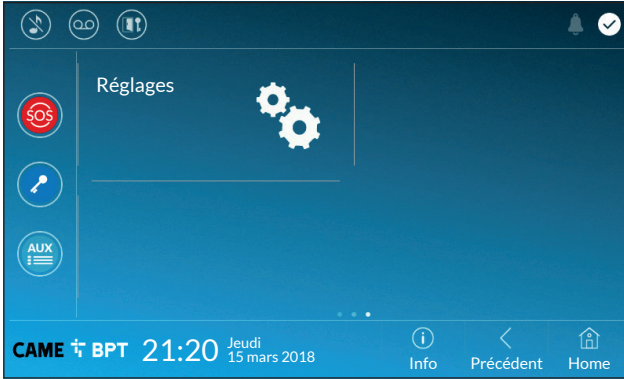

Appuyer sur cette icône pour accéder à la liste des configurations.

Informations de système

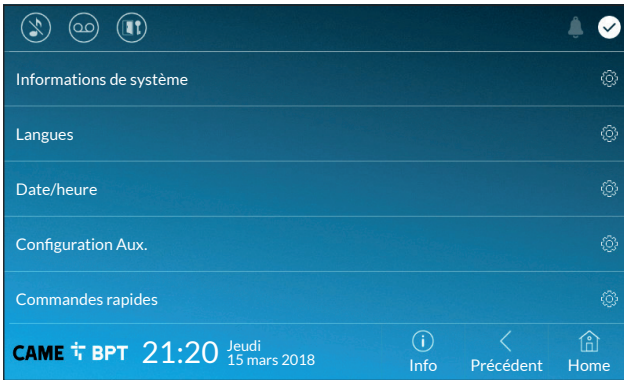

La fenêtre contient une série d'informations techniques utiles à l'identification des caractéristiques du dispositif, la version ordinateur et logiciel.

Langues

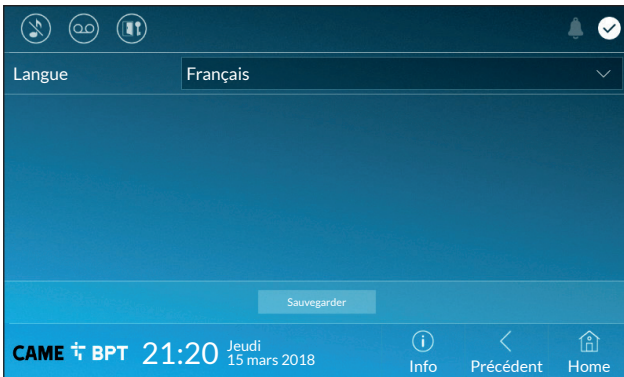

Choisir dans le menu déroulant la langue de l'interface du dispositif. Sauvegarder la configuration en appuyant sur le bouton **Sauvegarder**.

Date/heure

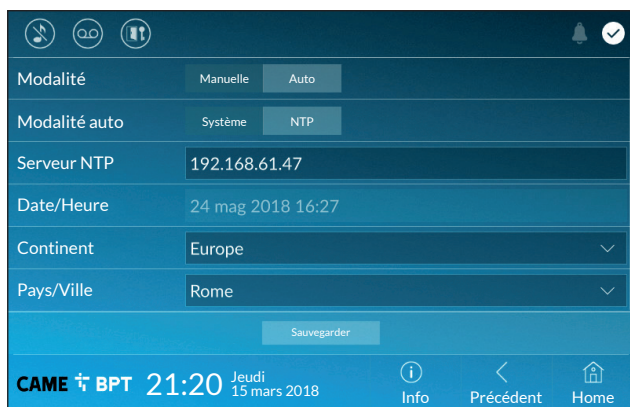

Cette fenêtre permet de configurer la date et l'heure du poste interne.

❶ La date et l'heure sont configurées manuellement par l'utilisateur.

❷ La date et l'heure sont synchronisées automatiquement.

📖 Le réseau auquel le dispositif est connecté doit pouvoir accéder à Internet.

À la sélection de la modalité ❷, il est possible d'indiquer la police de la date et de l'heure automatiques.

❸ La date et l'heure sont synchronisées automatiquement avec le serveur (ou master) du système.

❹ La date et l'heure sont synchronisées automatiquement par un service Internet spécifique (serveur NTP).

❺ Indiquer dans cet espace l'adresse du serveur NTP à partir de laquelle le dispositif synchronisera la date et l'heure.

❻ Avec le mode manuel activé (❶), configurer manuellement la date et l'heure courantes en utilisant la fenêtre contextuelle.

❼ Choisir dans les listes le Continent - Pays/Ville où le système est installé.

Sauvegarder la configuration en appuyant sur le bouton **Sauvegarder**.

Appuyer sur le bouton **Précédent** pour revenir à la liste des paramètres à configurer.

Configuration Aux (commandes auxiliaires)

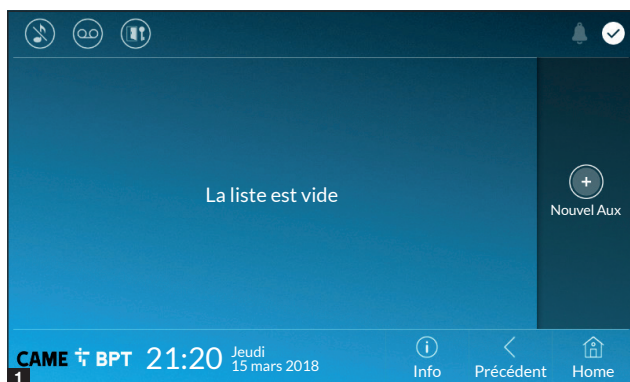

❶ Appuyer sur ce bouton pour ajouter une nouvelle commande auxiliaire.

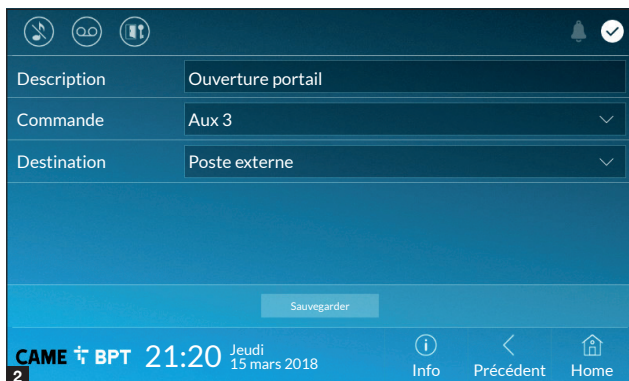

2 Appuyer sur cette zone pour attribuer un nom à la commande AUX à ajouter.

3 Choisir dans la liste la commande à laquelle associer l'AUX.

4 Choisir dans la liste la destination de la commande AUX.

Sauvegarder la configuration en appuyant sur le bouton **Sauvegarder**.

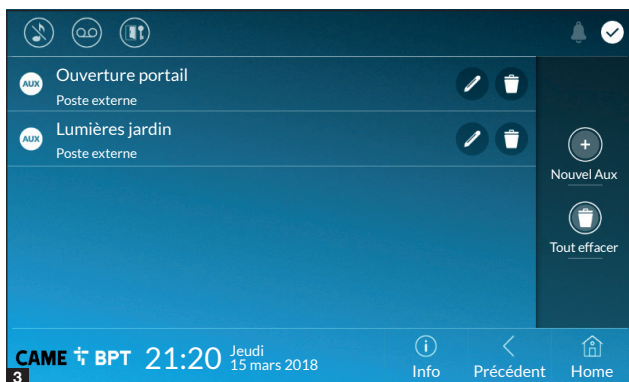

Les commandes auxiliaires configurées apparaissent dans la liste.

Permet de modifier l'élément sélectionné.

Permet d'éliminer l'élément sélectionné.

Appuyer sur le bouton **Précédent** pour revenir à la liste des paramètres à configurer.

Commandes rapides



Cette fenêtre permet d'établir les commandes exécutées par l'enfoncement des boutons à gauche de la page d'accueil.

1 Choisir dans les listes la destination des commandes.

Appuyer sur le bouton **Précédent** pour revenir à la liste des paramètres à configurer.

Répondeur vidéo

Si l'installation prévoit la présence d'un poste externe avec portier vidéo, en cas d'absence de l'utilisateur appelé, le dispositif permet à l'appelant d'enregistrer un message vidéo.

L'appelant peut être informé de cette opportunité par un message de courtoisie (ex. : « L'utilisateur n'est pas disponible pour le moment, veuillez laisser un message après le bip »).

Le message vidéo, avec date et heure de l'appel, sera archivé et pourra être visionné par la suite en consultant le répondeur.

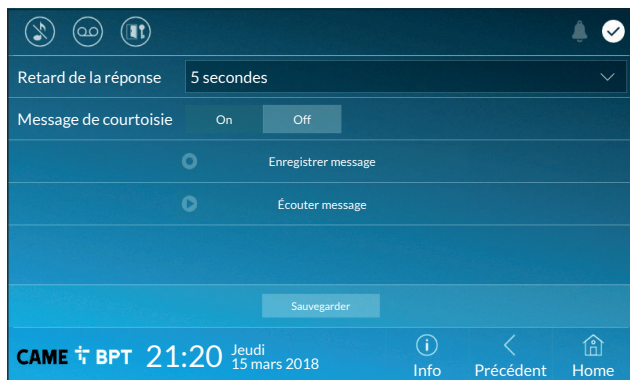

1 Choisir dans le menu déroulant la durée de la sonnerie (exprimée en secondes) au bout de laquelle il y a activation de l'enregistrement automatique.

2 Permet d'activer la reproduction du message de courtoisie.

3 Boutons permettant d'enregistrer et de réécouter le message de courtoisie.

Sauvegarder la configuration en appuyant sur le bouton **Sauvegarder**.

Appuyer sur le bouton **Précédent** pour revenir à la liste des paramètres à configurer.

Caméras IP

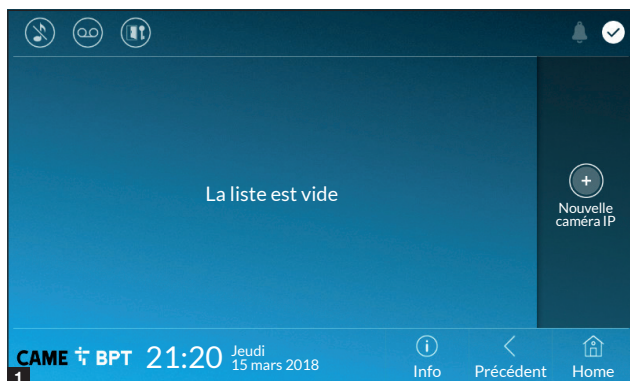

1 Appuyer sur ce bouton pour ajouter une nouvelle caméra IP.

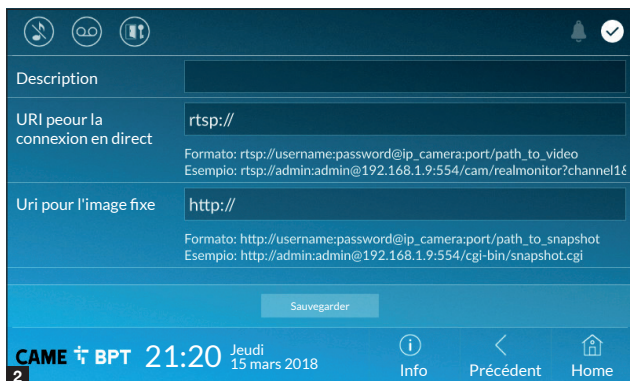

2 Appuyer sur cette zone pour attribuer un nom à la caméra IP à ajouter.

3 Appuyer sur cette zone et saisir la chaîne URI permettant la connexion à la caméra.

4 Appuyer sur cette zone et saisir la chaîne URI permettant d'obtenir de la caméra l'image statique nécessaire pour l'aperçu.

Les chaînes URI sont indiquées dans le manuel des caméras IP.

Sauvegarder la configuration en appuyant sur le bouton **Sauvegarder**.

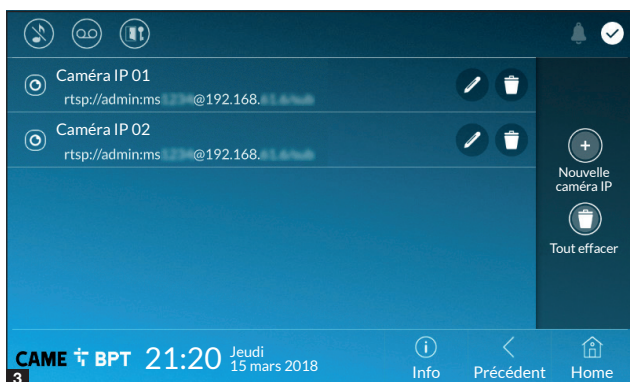

Les caméras IP ajoutées apparaissent dans la liste.

Permet de modifier l'élément sélectionné.

Permet d'éliminer l'élément sélectionné.

Appuyer sur le bouton **Précédent** pour revenir à la liste des paramètres à configurer.

Fonds d'écran

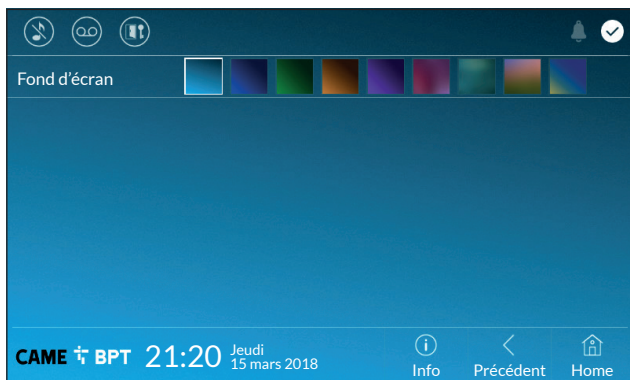

Choisir le fond d'écran préféré ; la nouvelle configuration est immédiatement appliquée.

Appuyer sur le bouton **Précédent** pour revenir à la liste des paramètres à configurer.

Écran

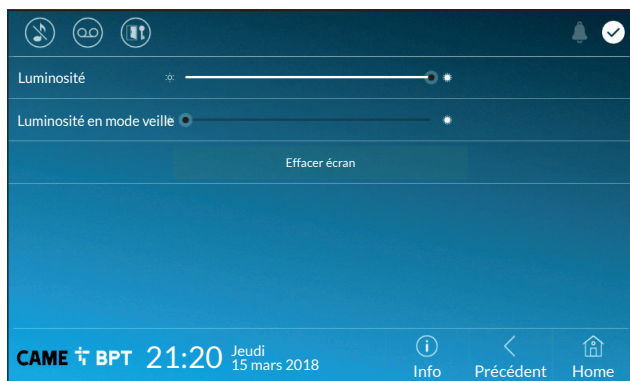

❶ Permet de régler la luminosité de l'écran durant l'utilisation.

❷ Permet de régler la luminosité de l'écran de veille lorsque l'écran est en mode veille.

❸ Permet de rendre l'écran insensible au toucher pendant 20 secondes de manière à pouvoir le nettoyer.

Appuyer sur le bouton **Précédent** pour revenir à la liste des paramètres à configurer.

Tons

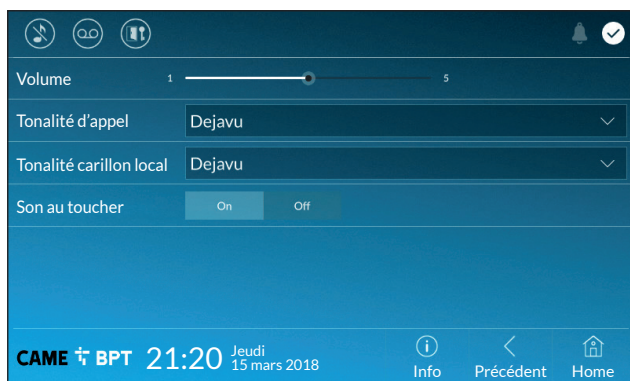

❶ Permet de régler le volume général des sonneries pour les appels portier vidéo.

❷ Permet de choisir dans le menu déroulant la mélodie à associer aux appels entrants.

❸ Permet de choisir dans le menu déroulant la mélodie à associer à l'appel palier.

❹ Si cette fonction est activée, chaque toucher d'écran est accompagné d'un son.

Appuyer sur le bouton **Précédent** pour revenir à la liste des paramètres à configurer.

Configurations avancées



 Cette section requiert des connaissances spécifiques sur le fonctionnement du système portier-vidéo. Une configuration incorrecte pourrait provoquer des mauvais fonctionnements partiels ou complets, raison pour laquelle la modification de certains paramètres requiert la saisie du mot de passe de l'installateur (par défaut 112233).

Réseau

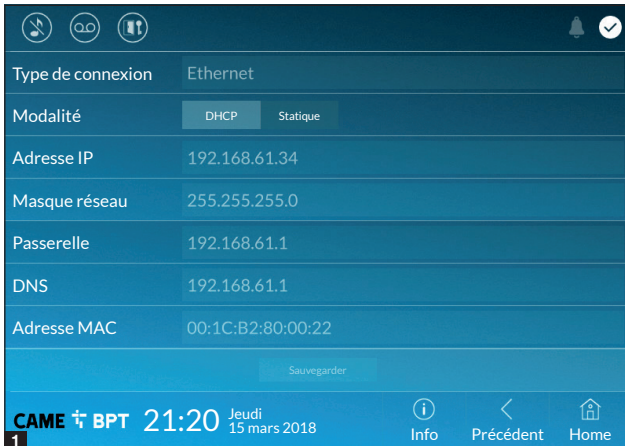

Cette section permet de configurer la connexion au réseau.

1 Permet de choisir le type d'adressage entre :

DHCP

L'adresse IP du dispositif est attribuée par le serveur DHCP ; cette modalité permet, à défaut d'exigences particulières, de poursuivre la configuration sans devoir saisir d'autres données.

Statique

L'adresse IP du dispositif est attribuée manuellement.

- 2** En cas d'utilisation d'une adresse IP statique, entrer l'adresse IP du dispositif, qui doit appartenir au même sous-réseau (subnet) que le routeur et que les autres dispositifs connectés.
- 3** Indiquer le masque réseau correct s'il devait différer du masque par défaut.
- 4** Indiquer la passerelle par défaut pour le réseau d'appartenance.
- 5** Indiquer le DNS duquel le dispositif obtient l'heure exacte.

Pour sauvegarder la configuration, appuyer sur le bouton **6**.

 En présence également d'un serveur DHCP, l'adresse statique choisie ne doit pas faire partie de celles incluses dans le pool DHCP.

The screenshot shows a configuration screen for SIP settings. At the top, there are three icons: a signal strength indicator, a search icon, and a user profile icon. Below these are two tabs: 'Manuelle' (selected) and 'Automatique'. The main area contains several fields: 'Flat Id' (empty), 'Nom utilisateur' (00401203562), 'Mot de passe' (masked with asterisks), 'Nom visualisé' (User 01), and 'Adresse serveur' (192.168.61.47). Below these fields is a 'Type serveur' section with three radio buttons: 'Serveur XIP' (selected), 'Générique', and 'Aucun'. A 'Sauvegarder' button is located at the bottom of the form. The bottom status bar shows 'CAME BPT', the time '21:20', the date 'Jeudi 15 mars 2018', and navigation icons for 'Info', 'Précédent', and 'Home'.

Modalité manuelle

- 1 Saisir dans cet espace le « Nom utilisateur SIP » attribué par PCS/Xip au dispositif.
- 2 Saisir dans cet espace le mot de passe éventuellement attribué dans les références du récepteur dans la fenêtre de configuration du serveur.
- 3 Nom attribué au dispositif (pour utilisations futures).

- 4 Entrer dans cet espace l'adresse IP du serveur.

Adresses IP par défaut des serveurs CAME (exemple) :

ETI/MiniSER Xip, ETI/DOMO Xip - 192.168.0.3 (port 0) - 192.168.1.3 (port 1)

ETI/SER Xip, 192.168.1.1

Poste externe IP sans serveur, 192.168.1.5

- 5 Choisir le type de serveur auquel le dispositif est connecté.

Modalité automatique

La sélection de la modalité de configuration SIP automatique et l'enfoncement du bouton [Sauvegarder] permettent le lancement d'une procédure guidée pour choisir le serveur ou le dispositif master auquel le dispositif doit se connecter. La procédure se conclut à la saisie du code d'appel (Flat Id) attribué au propre poste en phase de programmation par PCS/Xip.

Ouvre-porte automatique

Cette fonction, particulièrement utile pour les cabinets professionnels, permet l'ouverture automatique de la porte d'entrée à l'enfoncement du bouton d'appel sur le poste externe. L'activation de cette fonction peut être programmée pour des horaires et des jours de la semaine bien précis.

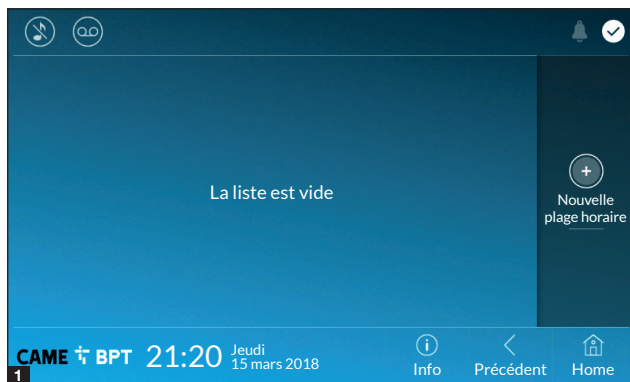

1 Appuyer sur le bouton pour ajouter une nouvelle plage horaire.

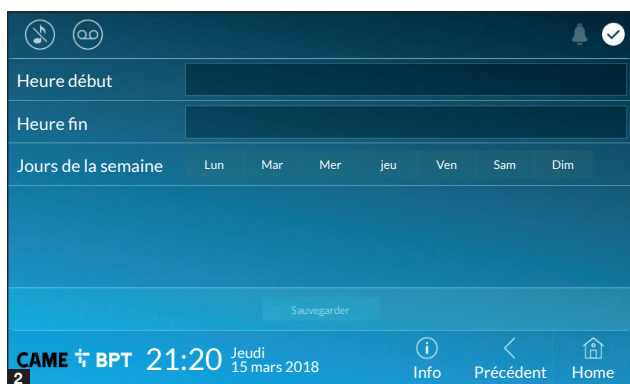

2 Appuyer sur les sections vides et configurer, dans la fenêtre contextuelle, l'heure de début et de fin de la plage horaire d'activation de la fonction.

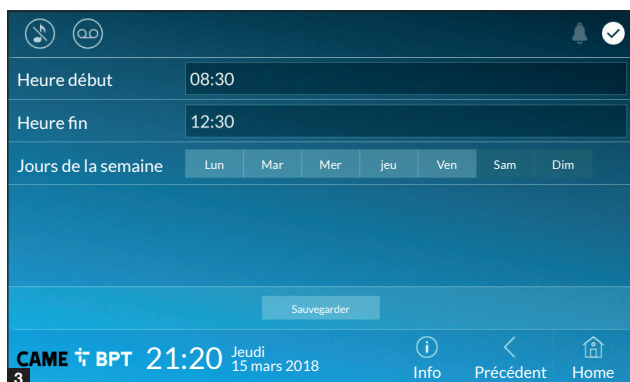

3 Appuyer sur les jours de la semaine au cours desquels la plage horaire doit être activée.

4 Appuyer sur le bouton pour sauvegarder la plage horaire créée.

Créer éventuellement d'autres plages horaires et appuyer sur le bouton **Sauvegarder** pour les ajouter à la liste.



- ✎ Permet de modifier l'élément sélectionné.
- 🗑 Permet d'éliminer l'élément sélectionné.

Appuyer sur le bouton **Précédent** pour revenir à la liste des paramètres à configurer.

Configuration interface utilisateur

Le logiciel pour PC [UI Creator] permet de concevoir et de programmer une interface graphique personnalisée pour le dispositif XTS sur le serveur Master de l'installation.

- 1 Avec le bouton sélectionné :
 - L'interface graphique personnalisée éventuellement programmée est téléchargée dans le dispositif.
 - Si aucune interface graphique personnalisée n'a été programmée, c'est la configuration de la page d'accueil modifiée par le bouton qui est téléchargée 3.



- 2 Permet, durant la phase de conception avec le logiciel UI Creator, de visualiser sur le dispositif un aperçu de l'éventuelle interface.

- 3 Appuyer sur le bouton pour créer une page d'accueil personnalisée.

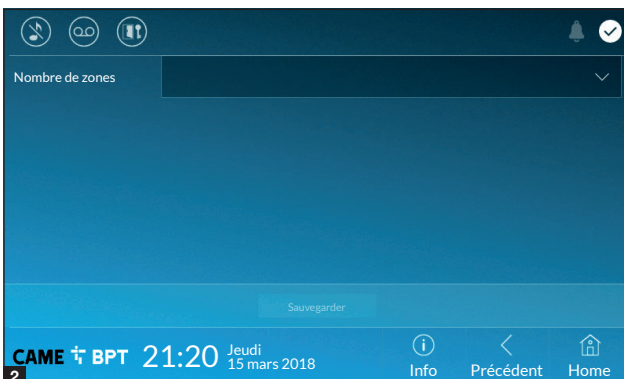

- 4 Choisir dans le menu déroulant le nombre total de zones devant composer la nouvelle page principale.

📖 Chaque page compte au maximum six zones ; la dernière est toujours réservée à la configuration.

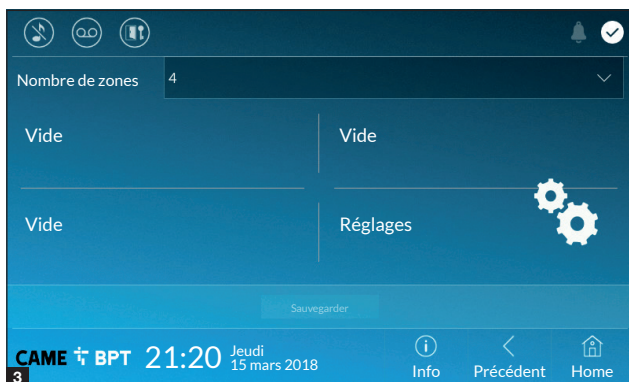

Appuyer sur chacune des sections vides et choisir dans le menu déroulant le contenu à attribuer à la section.

Sauvegarder la configuration en appuyant sur le bouton **Sauvegarder**.

Entretien



(mot de passe administrateur requis ; mot de passe par défaut 112233).

- 1 Appuyer sur le bouton pour remettre en marche le poste interne.
- 2 Appuyer sur le bouton pour ne relancer que l'application gérant le poste interne.
- 3 Appuyer sur le bouton pour ramener tous les paramètres locaux à la configuration d'usine.

CONFIGURATIONS DISPONIBLES UNIQUEMENT SUR PAGE WEB

Les pages web permettent non seulement la configuration de la plupart des paramètres pouvant être configurés depuis l'interface du poste mais également l'exécution de quelques fonctions supplémentaires illustrées dans cette section.

XTS 5 IP
CONFIGURATIONS

LANGUE
Français

MODALITÉ LOGIN

UTILISATEUR

INSTALLATEUR

MOT DE PASSE

Entrer

Saisir dans la barre d'adresses du navigateur (Chrome, Firefox, Safari) l'adresse du dispositif.

Sélectionner l'option d'accès [UTILISATEUR] et entrer le mot de passe pour accéder aux pages de configuration.

L'accès par le biais des données d'« Utilisateur » (mot de passe par défaut : 123456) ne permet que la consultation des pages de configuration, à l'exception des sections dédiées à l'utilisateur.

Les pages web de configuration ne disposent pas de la barre de défilement à droite. Pour faire défiler les pages, appuyer sur le bouton droit de la souris tout en faisant glisser le pointeur. En cas de smartphone ou tablette, faire glisser le doigt sur l'écran.

Répondeur			
		Aide	Sortir
Système			
Date et Heure			
Réseau	DVC IP DNA	12/3/2018, 14:36:43	[10 s] ↓
SIP	MTMV IP	12/3/2018, 11:52:23	[10 s] ↓
Caméras IP	MTMV IP	12/3/2018, 11:52:03	[10 s] ↓
Répondeur	MTMV IP	11/3/2018, 17:14:54	[10 s] ↓
Entretien			
Diagnostic			

Répondeur

Cette fenêtre permet de visualiser ou de sauvegarder sur l'ordinateur les messages du répondeur du dispositif.

Visualiser un message

Sélectionner le message et appuyer sur le bouton spécifique pour lancer la reproduction.

Sauvegarder un message sur l'ordinateur

Appuyer sur ce bouton pour lancer immédiatement le téléchargement.

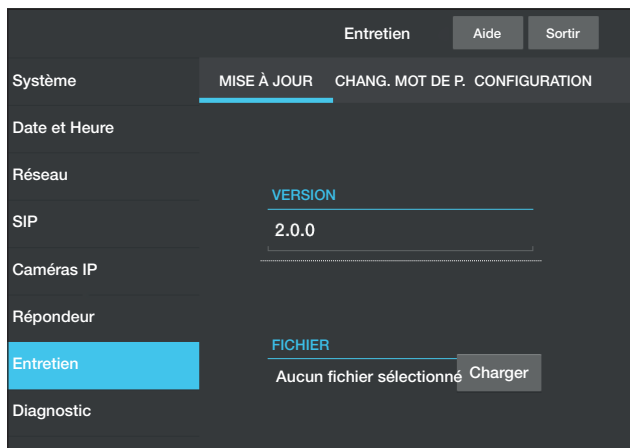

Entretien

Mise à jour

Cette fenêtre permet de mettre à jour le firmware du dispositif de la façon suivante :

- 1 Appuyer sur le bouton, sélectionner le fichier contenant la mise à jour du firmware sur l'ordinateur et lancer la procédure.



Changement mot de passe

Cette fenêtre permet de changer le mot de passe d'accès.

Références normatives Ce produit est conforme aux directives de référence en vigueur.

Mise au rebut et élimination. Ne pas jeter l'emballage et le dispositif dans la nature au terme du cycle de vie de ce dernier, mais les éliminer selon les normes en vigueur dans le pays où le produit est utilisé. Le symbole et le sigle du matériau figurent sur les composants recyclables.

LES DONNÉES ET LES INFORMATIONS CONTENUES DANS CE MANUEL SONT SUSCEPTIBLES DE SUBIR DES MODIFICATIONS À TOUT MOMENT ET SANS AUCUN PRÉAVIS. LES DIMENSIONS SONT EXPRIMÉES EN MILLIMÈTRES, SAUF INDICATION CONTRAIRE.

CAME 

CAME.COM

CAME S.P.A.

Via Martiri Della Libertà, 15
31030 Dosson di Casier - Treviso - Italy
tel. (+39) 0422 4940 - fax. (+39) 0422 4941