

Tone	Tone Type	Tone Description / Application	Dip Switch (S1/S2)	3rd Stage Tone	Peak Sound Level (dBA @1m, 24V DC)	Sounder Current (mA Avg, 24V DC)
1.		970Hz (BS5839-1:2002)	0-0-0-0-0-0	18	105	31
2.		800Hz/970Hz @ 2Hz (BS5839-1:2002)	0-0-0-0-0-1	1	105	28
3.		800Hz – 970Hz @ 1Hz (BS5839-1:2002)	0-0-0-0-1-0	1	104	25
4.		970Hz 1s OFF/1s ON (Apollo Fire Systems Alert Tone, BS5839-1:2002)	0-0-0-0-1-1	1	105	17
5.		970Hz, 0.5s/ 630Hz, 0.5s (Apollo Fire Systems Evacuate Tone, BS5839-1:2002)	0-0-0-1-0-0	1	105	27
6.		554Hz, 0.1s/ 440Hz, 0.4s (France – AFNOR NF S 32 001 )	0-0-0-1-0-1	1	103	20
7.		500 – 1200Hz, 3.5s/ 0.5s OFF (Netherlands – NEN 2575:2000 Dutch Slow Whoop)	0-0-0-1-1-0	1	108	19
8.		420Hz 0.625s ON/0.625s OFF (Australia AS1670 Alert tone)	0-0-0-1-1-1	1	102	10
9.		500 – 1200Hz, 0.5s/ 0.5s OFF x 3/1.5s OFF (Australia AS1670 Evacuation tone)	0-0-1-0-0-0	1	106	13
10.		550Hz/440Hz @ 0.5Hz	0-0-1-0-0-1	19	104	21
11.		970Hz, 0.5s ON/0.5s OFF x 3/ 1.5s OFF (ISO 8201 Low tone)	0-0-1-0-1-0	1	105	13
12.		2850Hz, 0.5s ON/0.5s OFF x 3/1.5s OFF (ISO 8201 High tone)	0-0-1-0-1-1	1	107	16
13.		1200Hz – 500Hz @ 1Hz (DIN 33 404)	0-0-1-1-0-0	1	109	22
14.		400Hz	0-0-1-1-0-1	18	101	16
15.		550Hz, 0.7s/1000Hz, 0.33s	0-0-1-1-1-0	1	105	25
16.		1500Hz – 2700Hz @ 3Hz (Vandal Alarm)	0-0-1-1-1-1	1	113	32
17.		Simulated Bell	0-1-0-0-0-0	1	107	18
18.		840Hz	0-1-0-0-0-1	1	110	26
19.		660Hz	0-1-0-0-1-0	10	102	25
20.		660Hz 1.8s ON/1.8s OFF	0-1-0-0-1-1	19	102	14
21.		660Hz 0.15s ON/0.15s OFF	0-1-0-1-0-0	19	102	14
22.		510Hz, 0.25s/ 610Hz, 0.25s	0-1-0-1-0-1	1	103	24
23.		800/1000Hz 0.5s each (1Hz)	0-1-0-1-1-0	1	106	25
24.		250Hz – 1200Hz @ 12Hz	0-1-0-1-1-1	1	101	23
25.		500Hz – 1200Hz @ 0.33Hz.	0-1-1-0-0-0	1	108	21
26.		2400Hz – 2900Hz @ 9Hz	0-1-1-0-0-1	1	113	39
27.		2400Hz – 2900Hz @ 3Hz	0-1-1-0-1-0	1	111	39
28.		800Hz – 970Hz @ 100Hz	0-1-1-0-1-1	1	104	23
29.		800Hz – 970Hz @ 9Hz	0-1-1-1-0-0	1	104	27
30.		800Hz – 970Hz @ 3Hz	0-1-1-1-0-1	1	105	28
31.		800Hz, 0.25s ON/1s OFF	0-1-1-1-1-0	1	103	8
32.		500Hz – 1200Hz, 3.75s/0.25s OFF (AS2220)	0-1-1-1-1-1	1	108	20
33.		340Hz	1-0-0-0-0-0	1	101	17
34.		1000Hz	1-0-0-0-0-1	18	106	25
35.		1400Hz – 1600Hz, 1s/1600Hz – 1400Hz, 0.5s (NF 48-265)	1-0-0-0-1-0	1	104	34
36.		660Hz 6.5s ON/13s OFF	1-0-0-0-1-1	19	102	9
37.		1000Hz/2000Hz, 1s each	1-0-0-1-0-0	1	108	25
38.		720Hz, 0.7s ON/0.3s OFF	1-0-0-1-0-1	1	104	16
39.		970Hz, 0.25s ON/OFF	1-0-0-1-1-0	1	105	17
40.		2800Hz, 1s ON/OFF	1-0-0-1-1-1	1	106	20
41.		2800Hz 0.25s ON/OFF	1-0-1-0-0-0	1	106	19
42.		2400/2900 @ 2Hz	1-0-1-0-0-1	1	113	38
43.		Chime, 554Hz/440Hz Single shot 'ding dong'	1-0-1-0-1-0	1	100	15
44.		Chime, 554Hz/440Hz Repeating 'ding dong'	1-0-1-0-1-1	1	102	15
45.		Chime, 970Hz/800Hz Single shot 'ding dong'	1-0-1-1-0-0	1	101	36
46.		Chime, 970Hz/800Hz Repeating 'ding dong'	1-0-1-1-0-1	1	100	36
47.		Hooter, Repeating	1-0-1-1-1-0	1	102	13
48.		Gentle alarm - Tone 2, rises slowly to full volume over 30s	1-0-1-1-1-1	1	105	28
49.		Time-Out Alarm – As Tone 2, cuts off after 10 mins	1-1-0-0-0-0	1	105	28
50.		Time-Out Alarm – As Tone 2, cuts off after 2 mins	1-1-0-0-0-1	1	105	28
51.		750Hz 0.33s ON/0.51s OFF	1-1-0-0-1-0	1	103	8
52.		750Hz 0.51s ON/0.33s OFF	1-1-0-0-1-1	1	103	15
53.		550Hz, 0.33s/1000Hz, 0.7s	1-1-0-1-0-0	1	106	25
54.		600Hz – 900Hz/ 0.9s	1-1-0-1-0-1	1	104	31
55.		660Hz – 680Hz/ 0.9s	1-1-0-1-1-0	1	101	28
56.		670Hz – 725Hz/ 0.9s	1-1-0-1-1-1	1	104	25
57.		920Hz – 750Hz/ 0.9s	1-1-1-0-0-0	1	104	30
58.		700Hz - 900Hz, 0.3s/0.6s OFF	1-1-1-0-0-1	1	104	11
59.		900Hz - 760Hz, 0.6s/0.3s OFF	1-1-1-0-1-0	1	105	19
60.		750Hz	1-1-1-0-1-1	18	103	22
61.		Power Only – Use with Stage 3 control for manual/intermittent chime triggering	1-1-1-1-0-0	43		
62.		Power Only – Use with Stage 3 control for manual/intermittent chime triggering	1-1-1-1-0-1	43		
63.		Power Only – Use with Stage 3 control for manual/intermittent horn triggering	1-1-1-1-1-0	47		
64.		Reserved for future use	1-1-1-1-1-1			

EN54-3:2001+A1

Fire Alarm Device – Sounder

Type B: For indoor or outdoor use

PNS-0001/PNC-0001/02/20/41/43/24/28/45/46/47

Technical Data: Document 18-186528



0832-CPD-0615 (Sounder-LED Beacon)  
0832-CPD-0616 (Sounder-Xenon Beacon)  
0832-CPD-0617 (Sounder)

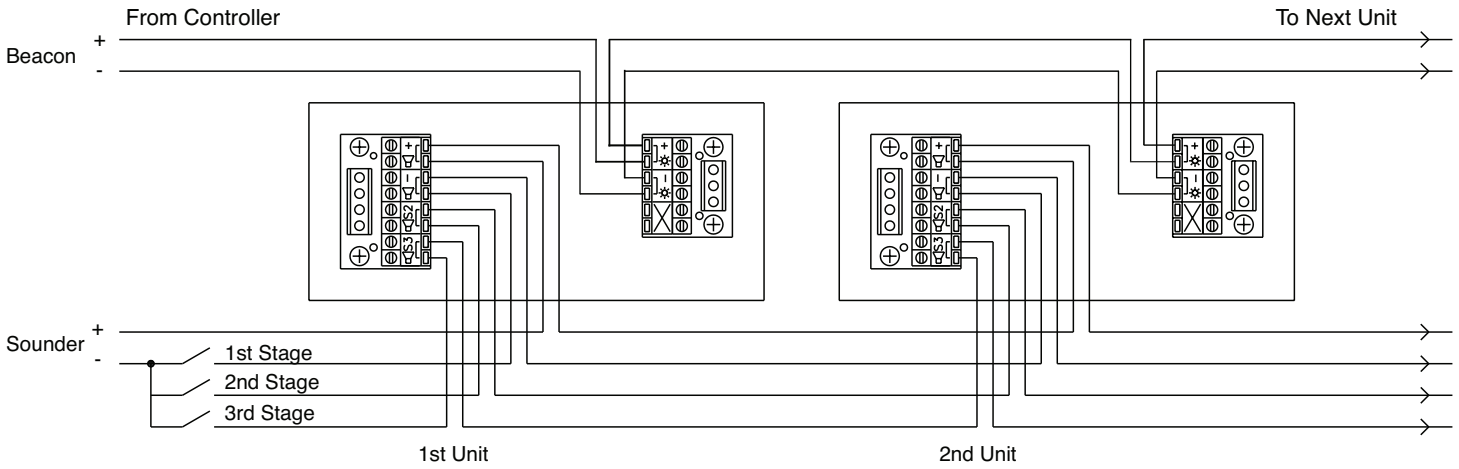

## EN Installation Manual

### Installation

- The sounder is installed by first mounting the base unit and making the external wiring connections to the base. The head unit then automatically connects when it is attached to the base.
- The sounder head is separated from the base by unlocking the four ¼-turn fasteners in the corners of the sounder.  
(Recommended screwdriver: Philips No. 2, min 100mm long).
- Note that the head only fits onto the base one way around. If a beacon is fitted, care should be taken when mounting the base to ensure that the beacon will be positioned in the desired orientation after the sounder is attached

### Wiring

The sounder and beacon have separate wiring terminals. Each terminal is duplicated to enable simple 'daisy-chain' connection of multiple units.

Line	Terminal Marking
Sounder Positive Supply (10 to 60V DC)	+
Sounder Negative Supply (0V)	-
2nd Stage Alarm Control (Connect to 0V to activate)	S2
3rd Stage Alarm Control (Connect to 0V to activate)	S3
Beacon Positive Supply (10 to 60V DC)	+
Beacon Negative Supply (0V)	-

### Controls

- Tone Selection**  
The first and second stage alarm tones are independently set using 6-way dipswitches S1 and S2 respectively. The required settings are shown in the table overleaf. The third stage alarm tone is pre-set to complement the selected first stage tone as shown in the table.
- Volume Control**  
The sound output of the unit can be reduced by up to 20dBA by adjusting the potentiometer.
- Beacon Flash Controls (If fitted)**  
The flash mode of the beacon can be altered using the 2-way dipswitch marked

Switch	XENON BEACON		LED BEACON	
	Off	On	Off	On
1	60 flashes per min	30 flashes per min	Single Flash	Double Flash
2	Single Flash	Double Flash	Flashing	Static

### Technical Specification:

Supply Voltage Range .....	10-60V DC
Current – Sounder .....	8-40mA* (Typ. 30mA @ 24V, Tone 1)
Current – Xenon Beacon .....	350mA peak @ 24V DC
(Where Fitted)	(60 single flashes per min.)
	700mA peak @ 12V DC
	(60 single flashes per min.)
Current – LED Beacon .....	18mA (Flashing)*
(Where Fitted)	65mA (Static)*
Peak Sound Level .....	100-113 dBA at 1m*
	(Typ. 105dBA @ 24V, Tone 1)
Number of Tones .....	64
Volume Control .....	20dBA typical
Remote Tone Switching .....	Provision for 3 alarm stages
	(Negative voltage activation)
Operating Temperature .....	- 25°C to +70°C
Casing.....	High Impact Polycarbonate/ABS
IP Rating .....	IP66
Synchronisation .....	Automatic with Klaxon Nexus and Sonos Sounders

\*depends on selected tone and input voltage. See tone table for details.  
EN54-3 certified on tones 1,2,3,6,7 & 13 & > 17V DC only.



The European directive "Waste Electrical and Electronic Equipment" (WEEE) aims to minimise the impact of electrical and electronic equipment waste on the environment and human health. To conform with this directive, electrical equipment marked with this symbol must not be disposed of in European public disposal systems. European users of electrical equipment must now return end-of-life equipment for disposal. Further information can be found on the following website: <http://www.recyclethis.info/>.

## Einbau

- Zum Installieren des Alarmgebers zunächst die Basis montieren und externe Kabel an die Basis anschließen. Sobald der Kopf auf der Basis befestigt ist, wird die Verbindung automatisch hergestellt.
- Um den Kopf von der Basis abzunehmen, die vier Befestigungen in den Ecken des Alarmgebers durch ¼ Drehung entriegeln. (Empfohlener Schraubendreher: Philips Nr. 2, mind. 100mm lang).
- Hinweis: Der Kopf lässt sich nur in einer Richtung auf die Basis setzen. Bei gleichzeitiger Verwendung einer Signalleuchte sollte beim Montieren der Basis darauf geachtet werden, dass die Signalleuchte nach Aufsetzen des Signalgebers korrekt ausgerichtet ist.

## Kabelanschlüsse

Alarmgeber und Signalleuchte haben gesonderte Anschlussklemmen. Jede Klemme wird dupliziert, sodass mehrere Geräte problemlos hintereinander angeschlossen werden können.

Leitung	Klemmen-Kennzeichnung
Positive Versorgungsspannung Alarmgeber (10 bis 60V Gleichstrom)	+
Negative Versorgungsspannung Alarmgeber (0V)	-
Alarmregelung 2. Stufe (zum Aktivieren an 0V anschließen)	S2
Alarmregelung 3. Stufe (zum Aktivieren an 0V anschließen)	S3
Positive Versorgungsspannung Signalleuchte (10 bis 60V Gleichstrom)	+
Negative Versorgungsspannung Signalleuchte (0V)	-

## Bedienung

- Tonwahl**  
Die Alarmtöne der ersten und zweiten Stufe werden mithilfe der 6-Wege-DIP-Schalter S1 bzw. S2 unabhängig eingestellt. Die erforderlichen Einstellungen sind in der Tabelle auf der nächsten Seite angegeben. Der Alarmton der dritten Stufe ist zur Ergänzung des Tons der ersten Stufe voreingestellt (siehe Tabelle).
- Lautstärkeregelung**  
Durch Regulierung des Potentiometers kann die Lautstärke des Geräts um bis zu 20dBA reduziert werden.
- Regulierung des Blinkens der Signalleuchte (sofern vorhanden)**  
Der Blinkmodus der Signalleuchte kann mithilfe des mit gekennzeichneten 2-Wege-DIP-Schalters reguliert werden.

XENON-LEUCHTE			LED-LEUCHTE	
Schalter	Aus	Ein	Aus	Ein
1	60 Blinken/Min.	30 Blinken/Min.	Ein Aufblinken	Doppeltes Aufblinken
2	Ein Aufblinken	Doppeltes Aufblinken	Blinken	Konstant

## Technische Spezifikation:

Versorgungsspannung .....	10-60V Gleichstrom
Stromstärke - Alarmgeber .....	8-40mA* (Typ. 30mA bei 24V, Ton 1)
Stromstärke - Xenon Signalleuchte .....	350mA spitzen @ 24V DC
(sofern vorhanden)	(60 Blinken/Min.) 700mA spitzen @ 12V DC (60 Blinken/Min.)
Stromstärke - LED Signalleuchte .....	18mA (Blinkend)*
(sofern vorhanden)	65mA (Konstant)*
Tonspitzen .....	100-113 dBA in 1m*
	(Typ. 105dBA bei 24V, Ton 1)
Anzahl Töne .....	64
Lautstärkeregelung .....	20dBA typisch
Ferngesteuerte Tonumschaltung .....	3 Alarmstufen
	(Aktivierung durch negativspannung)
Betriebstemperatur .....	-25°C bis +70°C
Gehäuse .....	Stoßfestes Polykarbonat/ABS
IP-Klasse .....	IP66
Synchronisierung .....	Automatisch mit Klaxon Nexus- und Sonos-Alarmgebern

\*je nach gewähltem Ton und Eingangsspannung. Ausführliche Informationen siehe Tontabelle. EN54-3 zertifiziert nur für Töne 1,2,3,6,7 und 13 und > 17V Gleichstrom.



Das Ziel der EG-Richtlinie über Elektro- und Elektronik-Altgeräte ist, Umwelt- und Gesundheitsschäden durch Elektro- und Elektronik-Altgeräte so gering wie möglich zu halten. Um diese Richtlinie einzuhalten, dürfen Elektrogeräte, die mit diesem Symbol gekennzeichnet sind, nicht in den öffentlichen europäischen Entsorgungssystemen entsorgt werden. Europäische Benutzer von Elektrogeräten müssen ab sofort Altgeräte zur Entsorgung zurückgeben. Nähere Informationen hierzu finden Sie auf der folgenden Website: <http://www.recyclethis.info/>.

## Certification NF

Seules les modèles avec une des références commerciales suivantes sur leur tête et ayant l'estampille NF sont certifiées NF:

N° identification NF-SSI	Référence commerciale	Description	Class
DS 021 A1	PNS-0001	Nexus 105 DSAF	B
DS 022 A1	PNC-0024	Nexus 105 DSAF/DL	B

Conditions spéciales pour une utilisation avec un système NF-SSI:

- Certification NF pour le son 6 seulement (AFNOR NF S32-001)
- L'usage du deuxième et troisième sons n'est pas autorisé
- Contrôle du volume non disponible

## Installation

- Le socle de la sirène doit être fixé au préalable.
- Les raccordements s'effectuent directement sur le socle de la sirène.
- La sirène est ensuite vissée sur le socle via 4 vis ¼ de tour (utiliser uniquement un tournevis de type Philips 2 x 100).

## Câblage

La sirène et le flash possèdent des connecteurs séparés. Chaque bornier est doublé facilitant ainsi le raccordement d'autres sirènes.

Alimentation	Bornier
+ Alimentation (signal sonore)	+
- Alimentation (signal sonore)	-
2ème son (si besoin)	S2
3ème son (si besoin)	S3
+ Alimentation (signal lumineux)	+
- Alimentation (signal lumineux)	-

Les deuxième et troisième sons (contrôle à distance) sont activés par les connecteurs S2 et S3.

## Contrôle des signaux visuel et sonore

- Contrôle des sons :**  
La sirène est programmée sur le son AFNOR NF S32-001. D'autres sons peuvent être sélectionnés en utilisant les 6 microcontacts S1/S2 de la sirène. Voir le tableau de choix des sons pour plus de détails sur les sons disponibles et la position des microcontacts correspondante.
- Contrôle du volume :**  
Un potentiomètre permet de régler la puissance sonore (hors version NF).
- Contrôle du signal lumineux :**  
Le mode de fonctionnement du flash peut être modifié en utilisant les 2 microcontacts identifiés par le symbole .

Feu Flash Xénon		Feu clignotant LED		
Contact	Arrêt (Off)	Marche (On)	Arrêt (Off)	Marche (On)
1	60 Flashes / Min.	30 Flashes / Min.	Simple Flash	Double Flash
2	Simple Flash	Double Flash	Clignotant	Fixe

## Spécifications techniques:

Tension admissible .....	10 à 60 Vcc
Consommation signal sonore .....	8-40mA (sous 24Vcc)
Consommation - Feu Flash Xénon .....	Pic à 350 mA sous 24 Vcc
(Quand présent)	(60 flashes / Min.) Pic à 700 mA sous 12 Vcc (60 flashes / Min.)
Consommation - Feu Clignotant LED ...	18 mA (Clignotant)
(Quand présent)	65 mA (Fixe)
Puissance sonore maximum .....	100-113 dBA @ 1m
Sons .....	64 dont le son AFNOR NF S32-001 (554Hz, 0.1s/440Hz, 0.4s)
Signal lumineux .....	3 modes configurables par cavalier (simple flash, double flash, et fixe)
Gamme de fréquence .....	De 400 à 2850 Hz*
Température de fonctionnement .....	De -25°C à +70°C
Matière .....	Polycarbonate résistant au choc
Degré d'étanchéité .....	IP66
Synchronisation .....	Automatique avec d'autres sirènes Klaxon (SONOS & NEXUS)

\* Variable selon les sons et les tensions. Voir tableau des sons pour plus d'informations. Certifié selon la EN54-3 pour les tons 1, 2, 3, 6, 7, 13 et >17V DC.



La directive européenne " Déchets d'Equipements Electriques et Electroniques (DEEE) a pour but de minimiser l'impact des déchets électriques et électroniques sur l'environnement et la santé humaine. Conformément à cette directive, tout équipement électrique disposant de ce symbole ne doit pas être jeté dans les systèmes d'évacuation des déchets publics européens. Les utilisateurs européens d'équipement électrique doivent désormais renvoyer tout équipement électrique en fin de vie pour évacuation. Vous trouverez de plus amples informations sur le site Web suivant : <http://www.recyclethis.info/>.







## Installatie

De signaalgever bovenzijde wordt van de basiseenheid gescheiden door de vier draaibevestigingen die zich in de hoeken van de signaalgever bevinden (Aanbevolen schroevendraaier: Philips Nr. 2, min 100mm lang).

De signaalgever wordt geïnstalleerd door eerst de basiseenheid te monteren en dan de externe bedradingaansluitingen hierin te monteren. De signaalgever bovenzijde sluit dan automatisch aan wanneer het aan de basiseenheid wordt bevestigd. Let op dat de signaalgever bovenzijde maar op een manier op de basiseenheid kan worden bevestigd. Als op de signaalgever een flits is geïnstalleerd, moet men opletten dat bij het monteren van de basiseenheid de flits in de gewenste positie wordt geplaatst als de signaalgever bovenzijde gemonteerd wordt.

## Bedrading

Merk op dat de signaalgever en de flits afzonderlijke voedingsaansluiting hebben en deze zijn dubbel uitgevoerd (zie tabel).

Aansluiting	Klem aanduiding
Signaalgever positieve aansluitspanning (10-60 VDC)	 +
Signaalgever negatieve aansluitspanning (0 VDC)	 -
2 <sup>e</sup> toon sturing (0 VDC voor activering)	 S2
3 <sup>e</sup> toon sturing (0 VDC voor activering)	 S3
Flits positieve aansluitspanning (10-60 VDC)	 +
Flits negatieve aansluitspanning (0 VDC)	 -

## Regeling

### a. Toonselectie

De eerste en tweede fase alarmtonen worden onafhankelijk ingesteld door dipschakelaars S1 en S2. De vereiste instellingen worden in de toonselectie tabel op de 1e pagina weergegeven. De derde fase alarmtoon is vast ingesteld op basis van de geselecteerde eerste fase toon, zie toonselectie tabel.

### b. Volumeregeling

De geluidsuitvoer van de signaalgever kan tot 20dBA verminderd worden door de potentiometer (volumeknop) af te stellen.

### c. Flits knipperregeling (indien gemonteerd)

De knippermodus van de flits kan gewijzigd worden door de met  gemarkeerde dipschakelaar.

Schakelaar	Xenon		LED-FLITS	
	Off	On	Off	On
1	60 flits per min	30 flits per min	enkele flits	dubbele flits
2	enkele flits	dubbele flits	flits	constant

## Technische specificaties:

Spanningsbereik .....	10-60V
Stroomsterkte alarm .....	8-40mA* (typ. 30mA @ 24V, toon 1)
Stroomsterkte Xenon flits .....	350mA max @24V DC
(Voor zover aanwezig)	(60 flits per min)
	700mA max @ 12V DC
	(60 flits per min)
Stroomsterkte LED flits .....	18mA (flits)*
(Voor zover aanwezig)	65mA (constant)*
Geluidsniveaupiek .....	100 - 113 dBA aan 1m*
	(typ. 105dBA @ 24V toon 1)
Aantal tonen .....	64
Volume-instelling .....	20dBA typische
Extreme toon sturing .....	Vorbereid voor 3 alarmstadiums
	(negatieve spanningsactivering)
Gebruikstemperatuur .....	- 25°C bis +70°C
Behuizing .....	Slagvast polycarbonaat
IP waard .....	IP66
Synchronisatie .....	Automatisch

\* Afhankelijk van de geselecteerde toon en ingangsspanning. Zie toontabel hiervoor.

EN54-3 gecertificeerd voor de toonselectie 1, 2, 3, 6, 7, 13 bij 17 V DC.









De Europese richtlijn "Afgedankte elektrische en elektronische apparatuur" (AEEA) is er op gericht om de impact van het afval van elektrische en elektronische apparatuur op het milieu en de gezondheid van de mens te minimaliseren. Om aan deze richtlijn te voldoen, moet elektrische apparatuur die met dit symbool gemarkeerd is, niet worden verwerkt in Europese openbare afvalsystemen. Europese gebruikers van elektrische apparatuur dienen nu apparatuur aan het einde van de levensduur aan te bieden voor verwerking. Meer informatie vindt u op de volgende website: <http://www.recyclethis.info/>.

## Instalación

- El receptor acústico se instala después de montar la unidad de base y realizar las conexiones de cableado externo a la misma. A continuación, la unidad de cabeza se conecta automáticamente cuando se acopla a la base.
- La cabeza del receptor acústico se separa de la base al desbloquear los cuatro cierres giratorios situados en las esquinas del receptor acústico. (Destornillador recomendado: Philips N° 2, mín. 100 mm de largo).
- Tenga en cuenta que la cabeza sólo se ajusta a la base de una forma. Si se ajusta una luz, deberá tener cuidado al montar la base para asegurarse de que la luz se coloque en la orientación deseada tras acoplar el receptor acústico.

## Cableado

Tenga en cuenta que el receptor acústico y la luz tienen terminales de potencia independientes, que están marcados como sigue. Conmutación de tono remoto (si es necesario): Vincule externamente los terminales de control como se indica a continuación.

Línea	Terminal
Alimentación positiva del receptor acústico (10-60 V CC)	 +
Alimentación negativa del receptor acústico (0 V)	 -
Control de alarma de nivel 2 (conectar a 0 V para activación)	 S2
Control de alarma de nivel 3 (conectar a 0 V para activación)	 S3
Alimentación positiva de la luz (10-60 V CC)	 +
Alimentación negativa de la luz (0 V)	 -

## Controles

### a. Selección de tono

Los tonos de alarma de nivel 1 y 2 se ajustan de forma independiente mediante conmutadores S1 y S2 de 6 formas, respectivamente. Los ajustes necesarios aparecen en el dorso de la tabla. El tono de alarma de nivel 3 se preajusta para complementar el nivel de tono 1 seleccionado tal como muestra la tabla.

### b. Control de volumen

La emisión de sonido de la unidad puede reducirse hasta 20 dBA gracias al potenciómetro.

### c. Controles de parpadeo de la luz (si está ajustada)

El modo de parpadeo de la luz puede alterarse mediante los conmutadores de 2 formas. 

Interruptor	Xenon		LED	
	Off	En	Off	En
1	60 parpadea por min	30 parpadea por min	solo parpadeo	doble parpadeo
2	solo parpadeo	doble parpadeo	parpadeante	constante

## Especificaciones Técnicas:

Voltaje de Alimentación .....	10-60V
Corriente Receptor acústico .....	8-40mA * Typ. 30mA @ tono 24V 1
Corriente-Xenon .....	350mA pico @ 24V DC
(Donde encajado)	(60 parpadea por min)
	700mA pico @12V DC
	(60 parpadea por min)
Corriente LED .....	18mA (parpadeante)*
	65mA (constante)*
Nivel máximo de sonido .....	100-113 dBA a 1m*
	(typ. 105 dBA @ 24V, tono 1)
Número de tonos .....	64
Ajuste del volumen .....	20 dBA (típico)
Tono remoto que cambia .....	La provisión para 3 etapas de la alarma
	(la activación negativa del voltaje)
Temperatura de trabajo .....	- 25 °C a +70 °C
Caja .....	Polycarbonato de gran
	resistencia al impacto
Régimen IP .....	IP66

### Sincronización .....

Automática  
\* depende del tono seleccionado y la tensión de alimentación. Ver la tabla de tonos para los detalles. EN54-3 acreditado solamente tonos 1,2,3,6,7 & 13 & > 17V DC sólo









El objetivo de la directiva europea de Eliminación de equipos eléctricos y electrónicos (WEEE) es minimizar el impacto de la eliminación de equipos eléctricos y electrónicos sobre el medioambiente y la salud de las personas. Para cumplir con esta directiva, el equipamiento eléctrico marcado con este símbolo no deberá desecharse en ningún sistema de eliminación europeo público. Los usuarios europeos de equipamiento eléctrico deberán retornar los equipos eléctricos y electrónicos al final de su vida útil para su eliminación. Para más información visite el siguiente sitio Web: <http://www.recyclethis.info/>.

## Instalação

- A instalação do besouro é feita montando primeiro a base e efectuando as ligações da cablagem exterior à base. A cabeça da unidade fica automaticamente ligada quando ela é fixada à base.
- A cabeça do besouro separa-se da base desapertando os quatro dispositivos de fixação (turn fasteners) dos cantos do besouro. (Chave de fendas recomendada: Chave Philips N° 2, comprimento mínimo 100 mm).
- Note que existe uma só maneira de encaixar a cabeça na base. Se tiver um farol instalado, é necessário cuidado ao montar a base para se assegurar de que o farol fica posicionado com a orientação desejada depois de fixar o besouro.

## Cablagem

Anote que o sounder e farol têm terminais separados de poder, marcado como segue. Tom remoto Troca (Se necessário). Externamente elo controla terminais como mostrado embaixo.

Linha	Marcação Terminal
Alimentação Positiva do Besouro (CC, 10 V a 60 VCC)	 +
Alimentação Negativa do Besouro (0 V)	 -
Controlo de Alarme, 2ª Fase (Ligar a 0 V para activar)	 S2
Controlo de Alarme, 3ª Fase (Ligar a 0 V para activar)	 S3
Alimentação Positiva do Farol (CC, 10 V a 60 V)	 +
Alimentação Negativa do Farol (0 V)	 -

## Controlos

### a. Selecção do Tom

Os tons da primeira e segunda fase do alarme são ajustados independentemente utilizando dipswitches S1 e S2 de 6 vias, respectivamente. Os parâmetros necessários estão indicados na tabela da página seguinte. O tom da terceira fase do alarme é pré-ajustado de modo a complementar o tom seleccionado da primeira fase do alarme, indicado na tabela.

### b. Controlo do Volume

A saída de som da unidade pode ser reduzida até um valor com menos 20 dBA ajustando-se o potenciômetro.

### c. Controlos da Intermittência do Farol (se instalado)

O modo de lampejo do farol pode ser alterado usando os 2-bem interruptor marcado. 

interrupto	Farol de xenon		Farol DIRIGIDO	
	fora	em	fora	em
1	60 os lampejos por min	30 os lampejos por min	único lampejo	lampejo duplo
2	único lampejo	lampejo duplo	reluzir	estática

## Especificações técnicas:

Gama da tensão de alimentação	..... 10-60V
Corrent - Sensor	..... 8-40mA* (typ. 30mA @ 24V tono 1)
Corrent - O Xenon Farolim	..... 350mA picco @24V C
(Se in dotazione)	(60 os lampejos por min.)
	700mA pico @12V DC
	(60 os lampejos por min.)
Corrent - LED Farolim	..... 18mA (Reluzindo)*
(Se in dotazione)	65mA (Estática)*
Nível sonoro de pico	..... 100-113 dBA à 1m*
Número de mensagens sonoras	..... 64
Ajuste del volumen	..... 20 dBA (typique)
Tom remoto Troca	..... A provisão para 3 etapas de alarme
	(voltage ativação Negativa)
Temperatura de funcionamento	..... - 25 °C à +70°C
Caixa	..... Policarbonato de alto impacto
Classe de protecção	..... IP66
Sincronização	..... Automático

\*depende do tom seleccionado e da tensão de entrada. Para mais informações, consultar a tabela de tons. Certificado apenas nos tons 1,2,3,6,7 e 13 e > 17V DC só.









A Directiva europea "Resíduos de Equipamentos Eléctricos e Electrónicos" (REEE) tem como objectivo minimizar o impacto dos resíduos de equipamentos eléctricos e electrónicos no ambiente e na saúde humana. Para dar cumprimento a esta Directiva, o equipamento eléctrico que contenha este símbolo não deve ser eliminado nos sistemas de eliminação pública europeus. Os utilizadores europeus de equipamento eléctrico devem agora devolver os equipamentos em fim de vida para eliminação. Para mais informações, consultar o seguinte sítio da Web: <http://www.recyclethis.info/>.

## Installazione

- L'apparecchio acustico si installa in primo luogo montando l'unità di base e collegando quindi i cavi esterni alla base. L'unità principale quindi si collega automaticamente quando viene montata sulla base.
- La testa dell'apparecchio acustico si separa dalla base sbloccando le quattro chiusure girevoli sugli angoli dell'apparecchio acustico. (cacciavite consigliato: Philips N° 2, di una lunghezza minima di 100 mm).
- Notare che la testa può essere installata sulla base solo in un senso. Se viene installata una luce, prestare attenzione durante il montaggio della base per assicurarsi che la luce venga posizionata secondo l'orientazione desiderata dopo che è stato montato l'apparecchio acustico.

## Cablaggio

Notare che l'apparecchio acustico e la luce sono dotati di terminali di alimentazione separati, indicati come segue. Interruttore tono remoto (se necessario): Collegare esternamente i terminali di controllo come mostrato di seguito.

Linea	Contrassegno sui terminali
Alimentazione positiva dell'apparecchio acustico (da 10 a 60 V CC)	 +
Alimentazione negativa dell'apparecchio acustico (0 V)	 -
Controllo di allarme di 2° stadio (collegare a 0 V per attivazione)	 S2
Controllo di allarme di 3° stadio (collegare a 0 V per attivazione)	 S3
Alimentazione positiva della luce (da 10 a 60 V CC)	 +
Alimentazione negativa della luce (0 V)	 -

## Regeling

### a. Selezione toni

I toni di allarme del primo e secondo stadio vengono impostati in modo indipendente utilizzando rispettivamente i commutatori a 6 modi S1 e S2. Le impostazioni necessarie sono mostrate nella tabella sul retro. Il tono di allarme del terzo stadio si preimpostata in modo da complementare il tono del primo stadio selezionato come mostrato nella tabella.

### b. Controllo del volume

L'emissione del suono da parte dell'unità si può ridurre fino a 20 dBA regolando il potenziometro.

### c. Controlli del lampeggio della luce (se installata)

La modalità del lampeggio della luce si può alterare utilizzando i commutatori a 2 modi dipswitch ha contrassegnato. 

Interruttore	Falò del xenon		Falò del LED	
	off	su	off	su
1	60 flash al minuto	30 flash al minuto	singolo flash	doppio flash
2	singolo flash	doppio flash	lampeggio	statico

## Specifiche tecniche:

Gamma tensione di alimentazione	... 10-60V
Corrente Apparecchio acustico	..... 40mA massimo
Della luce - Xenon	..... 350mA peak @ 24V DC
(se in dotazione)	(60 flash al minuto)
	700mA peak @12V DC
	(60 flash al minuto)
Della luce - LED	..... 18mA (esporre a flash)*
(se in dotazione)	65mA (statico)*
Livello di picco del suono	..... 100-113 dBA à 1m*
	(typ. 105dBA @24V, tono 1)
Numero di toni	..... 64
Regolazione Volume	..... 20 dBA tipico
Commutare di Tono remoto	..... Misura per 3 fasi dell'allarme
	(Attivazione negativa di tensione)
Temperatura di esercizio	..... - 25°C bis +70°C
Alloggiamento	..... Policarbonato ad alto impatto
Classe di IP	..... P66
Sincronizzazione	..... Automatica

\*dipende dal tono selezionato e dalla tensione di ingresso. Per informazioni dettagliate, consultare la tabella dei toni. Certificazione solo sui toni 1,2,3,6,7 e 13 e > 17V DC soltanto.



La Directiva europea nota come "Waste Electrical and Electronic Equipment" (WEEE), è volta a ridurre al minimo l'impatto sull'ambiente e sulla salute umana provocato dallo smaltimento di apparecchiature elettriche ed elettroniche. Al fine di garantire conformità a tale direttiva, è vietato smaltire le apparecchiature elettriche contrassegnate da rifiuti siti in territorio europeo. Gli utilizzatori europei sono tenuti a restituire le apparecchiature elettriche ed elettroniche al termine del loro ciclo di vita per consentirne il corretto smaltimento. Per ulteriori informazioni, visitare il seguente indirizzo: <http://www.recyclethis.info/>.

## Instalacja

- Instalację sygnalizatora należy zacząć od montażu podstawy w odpowiednim miejscu i podłączenia jej do instalacji zewnętrznej. Po osadzeniu głowicy sygnalizatora w podstawie następuje automatyczne podłączenie głowicy do instalacji.
- Aby odłączyć głowicę sygnalizatora od podstawy należy odkręcić cztery łączniki znajdujące się w narożnikach sygnalizatora. (Zaleca się użycie śrubokręta marki Philips nr 2, długość min 100mm).
- Uwaga: głowicę można zamocować na podstawie tylko w określonym położeniu. Przy zamontowanej lampie sygnalizacyjnej należy pamiętać, że po zamocowaniu sygnalizatora na podstawie lampa musi być prawidłowo ustawiona.

## Okablowanie

Zaznaczając co (żeby; który) echosonda i sygnalizator ma oddzielną możliwość (siła) stacji końcowych, oznaczany następująco. Odległy Ton (stroić; nadawać odcień; odcień) Przelączający (przelączanie) (Jeżeli wymagał (dostawać wymaganie; wymagany) ): Na pozór łączą kontrolowane stacje końcowe jak wskazano poniżej.

Linia	Listwa zaciskowa
Zasilanie dodatnie sygnalizatora (10 - 60V DC)	+
Zasilanie ujemne sygnalizatora (0V)	-
Alarm drugiego stopnia (aktywacja: podłączyć do zasilania 0V)	S2
Alarm trzeciego stopnia (aktywacja: podłączyć do zasilania 0V)	S3
Zasilanie dodatnie lampy sygnalizacyjnej (10 - 60V DC)	+
Zasilanie ujemne lampy sygnalizacyjnej (0V)	-

## Regulacja ustawień

- Wybór dźwięku alarmu  
Dźwięk alarmu drugiego i trzeciego stopnia ustawia się niezależnie za pomocą przełączników DIP 6 (S1 i S2). Wymagane ustawienia przed stawiono w tabeli na następnej stronie. Jak pokazano w tabeli, dźwięk alarmu trzeciego stopnia jest dostosowany do dźwięku alarmu pierwszego stopnia i go uzupełnia.
- Regulacja głośności  
Głośność alarmu można zredukować do 20dB za pomocą potencjometru.
- Regulacja błysku w lampie sygnalizacyjnej (jeśli ją zainstalowano)  
Ustawienia błysku lampy sygnalizacyjnej można zmieniać za pomocą przełącznika DIP 2.

Przełączacz	XENON Sygnalizator		LED Sygnalizator	
	Od	Na	Od	Na
1	60 błyska na min	30 błyska na min	Przerzedzają świecić	Podwajają świecić
2	Przerzedzają	Podwajają	Błyszczenie	Statyczny

## Dane techniczne:

Zakres napięcia zasilania .....	10-60V
Prąd Głośnik .....	8-40mA* (Typ. 30mA @ 24V, Stroja1)
Prąd Sygnalizator - Xenon .....	350mA szczyt @ 24V DC (gdzie dostosował)
	(60 błyska na min)
	700mA szczyt @ 12V DC (60 błyska na min)
Prąd LED Sygnalizator .....	18mA (błyszczenie)* (gdzie dostosował)
	65mA (statyczny)*
Szczytowe natężenie dźwięku .....	100-113 dBA @ 1m*
Ilość tonów .....	64
Pojemność kontrola .....	20 dBA typisch
Odległy Stroji (nadawać odcień) .....	Warunek pod kątem 3 alarmować rusztowania (przełączający napięcie aktywacja)
Temperatura pracy .....	- 25°C bis +70°C
Obudowa .....	wytrzymałego poliwęgla
Oznaczenie IP .....	IP66
Synchronizacja .....	Automatyczna

\*zależy od wybranego tonu i napięcia wejściowego. W celu uzyskania szczegółowych informacji należy zapoznać się z informacjami podanymi w tabeli tonów. Gwarantowane wyłącznie w przypadku tonów 1, 2, 3, 6, 7 i 13 i > 17V DC tylko.



Dyrektywa europejska „W sprawie zużytego sprzętu elektrycznego i elektronicznego” (WEEE) ma na celu zmniejszenie wpływu odpadów sprzętu elektrycznego i elektronicznego na środowisko i zdrowie człowieka. Aby spełnić wymagania dyrektywy, sprzęt elektryczny oznaczony tym symbolem nie może być usuwany razem z odpadami komunalnymi. Obecnie użytkownicy sprzętu elektrycznego na terenie Europy po zakończeniu użytkowania sprzętu muszą zwracać go w celu jego utylizacji. Szczegółowe informacje podano w witrynie internetowej: <http://www.recyclethis.info/>.

## Installation

- Sirenen installeras genom att först montera basenheten och sedan göra den externa tråddragningen till basen. Huvudenheten ansluts sedan automatiskt när den monteras på basen.
- Sirenhuset skiljs från basen genom att lossa fästdonens fyrvarvslåsning (de fyra vridlåsen) i larmets hörn. (Rekommenderad skruvmejsel: Philips nr. 2, minst 100 mm lång).
- Observera att huvudet bara kan monteras på basen på ett sätt. Om ett visuellt larm monteras ska försiktighet iakttas när basen monteras så att det visuella larmet sitter rätt när sirenen monteras.

## Koppling

Märka så pass den ljudat och fyr har skild från förmåga terminalen, märkt som följte. Avlägsen Ton Kopplande ( om krevad ): Yttre länk kontroll terminalen så vist nedan.

Ledning	Kabelfäste
Siren, positiv strömtillförsel (10 till 60 V DC)	+
Siren, negativ strömtillförsel (0 V)	-
Larmkontroll, nivå 2 (Anslut till 0 V för aktivering)	S2
Larmkontroll, nivå 3 (Anslut till 0 V för aktivering)	S3
Visuellt larm, positiv strömtillförsel (10 till 60 V DC)	+
Visuellt larm, negativ strömtillförsel (0 V)	-

## Kontroller

- Tonval  
Larmtonerna för nivå 1 och 2 ställs in oberoende med hjälp av 6-vägs DIP-brytare, S1 och S2 respektive. Korrekt inställning visas i tabellen på baksidan. Larmtonen för nivå 3 förinställs för att komplettera den valda tonen för nivå 1, enligt tabellen.
- Volymkontroll  
Enhetens ljudnivå kan sänkas med upp till 20 dBA genom att justera potentiometern.
- Kontroller för det visuella larmets ljusblixtar (om monterade)  
Ljusblixtarna från det visuella larmet kan ändras med hjälp av 2-vägs DIP-brytare.

kontakt	XENON BLINKEYS		LED BLINKEYS	
	bort	på	bort	på
1	60 blinkar per min	30 blinkar per min	Enkel Blixt	Dubbel Blixt
2	Enkel Blixt	Dubbel Blixt	Blinkande	Statisk

## Teknisk specifikation:

Spänningsområde.....	10-60V
Stöm Aktuel.....	8-40mA* (typ. 30mA@ 24V tone 1)
Stöm Blinklys-Xenon .....	350mA spets @ 24V DC (var tillpassat)
	(60 blinkar per min)
	700mA spets @12V DC (60 blinkar per min)
Stöm Blinklys-LED .....	18mA (blinkande)* (var tillpassat)
	65mA (statisk)*
Toppljudnivå .....	100-113 dBA vid 1m*
Antal toner .....	64
Ajuste del volumen .....	20 dBA (typ)
Avlägsen Ton Kopplande .....	Tillhandahållande för 3 larmsignal scenen (negativ spänning aktiveringen)
Arbetstemperatur .....	- 25 °C a +70 °C
Hus .....	Hus av extra slagåligt polykarbonat
IP-värde.....	IP66
Synkronisering .....	Automatisk

\* beroende på vald ton och inspänning. Se tontabellerna för uppgifter. Enbart kalibrerad för toner 1,2,3,6,7 & 13 & > 17V DC bara.









Det europeiska direktivet om avfall som utgörs av eller innehåller elektriska eller elektroniska produkter (WEEE) har i syfte att minimera verknigen av elektriskt och elektroniskt avfall på miljö och människors hälsa. För att följa detta direktiv, får elektrisk utrustning märkt med denna symbol inte avfallshanteras i europeiska kommunala avfallssystem. Europeiska brukare av elektrisk utrustning måste numera lämna tillbaka utjänad utrustning för avfallshantering. Ytterligare information finns på följande hemsida: <http://www.recyclethis.info/>.

## Installation

- Lydalarmen installeres ved først at montere bunden samt trække de udvendige ledninger til bunden. Hovedet tilsluttes derefter automatisk, når det fastgøres til bunden.
- Hovedet på lydalarmen skilles fra bunden ved at løsne de fire låseskruer i hvert hjørne af lydalarmen. (Anbefalet skruetrækker: Stjerneskruttrækker nr. 2, min. 100 mm lang).
- Bemærk, at hovedet kun kan sættes på bunden én vej rundt. Hvis der er monteret en lyskegle, skal der udvises forsigtighed ved montering af bunden for at sikre, at lyskeglen anbringes i den ønskede retning, efter lydalarmen er monteret.

## Trådføring

Den lød og bavn nyde selvstændig wiring terminal. Hver terminal er kopieret hen til muliggøre simpel daisy - lænke slægtskab i mangfoldig enheder.

Ledning	Klemme
Positiv forsyning til lydalarm (10 til 60 V jævnstrøm)	 +
Negativ forsyning til lydalarm(0 V)	 -
Alarmkontrol, 2. trin (Slut til 0 V for at aktivere)	 S2
Alarmkontrol, 3. trin (Slut til 0 V for at aktivere)	 S3
Positiv forsyning til lyskegle (10 til 60 V jævnstrøm)	 +
Negativ forsyning til lyskegle (0 V)	 -

## 3. Regulering

- Tonevalg  
Alarmtonen for første og andet trin indstilles uafhængigt ved hjælp af 6-vejs DIP-kontakter - henholdsvis S1 og S2. Den krævede indstilling vises i tabellen på næste side. Alarmtonen for tredje trin er forudindstillet til at supplere den tone, der vælges til første trin, som vist i tabellen.
- Lydstyrkeregulering  
Enhedens lydssignal kan mindskes med op til 20 dBA ved at justere potentiometeret.
- Regulering af blink på lyskegle (hvor monteret)  
Den opblussen måde i den bavn kan forandret benytter den 2- måde dipswitch mærket. 

	XENON BEACON		LED BEACON	
kontakt	Fra	Om	Fra	Om
1	60 blink per min	30 blink per min	enkelt blink	dobbelt blink
2	enkelt blink	dobbelt blink	blink	statisk

## Teknisk specifikation:

Strømforsyningens spændingsområde ...	10-60V
Strøm Aktuel lyd alarm .....	8-40mA (typ. 30mA @ 24V tone 1)
Strøm Blinklys -Xenon .....	350mA Højdepunkt @ 24V DC
(der hvor passede)	(60 blink per min)
	700mA Højdepunkt @ 12V DC
	(60 blink per min)
Strøm Blinklys -LED .....	18mA (inddækning)*
(der hvor passede)	65mA (statisk)*
Maksimalt lydniveau .....	100-113 dBA ved 1m*
Antal toner .....	64
Tyrkekontrol .....	20 dBA typisk
Sen Klang Skifter .....	Bestemmelse nemlig 3 skræk scener
	(negativ spænding aktivisering)
Driftstemperatur .....	- 25°C a +70°C
Hus .....	Slagfast hus af polykarbonat
IP kapacitet .....	IP66
Synkronisering .....	Automatisk

\*afhænger af den valgte tone og indgangsspænding. Se tone tabellen for nærmere oplysninger. Kun certificerede toner 1,2,3,6,7 & 13 & > 17V DC kun.



Det europæiske direktiv "Waste Electrical and Electronic Equipment" (WEEE) satser på at reducere påvirkningen af affald fra elektrisk og elektronisk udstyr på miljøet og menneskers sundhed. For at overholde dette direktiv, må elektrisk udstyr med dette symbol ikke kasseres i offentlige europæiske affaldssystemer. Europæiske brugere af elektrisk udstyr skal returnere udjendt udstyr for kassering. Yderligere information findes på følgende webside:  
<http://www.recyclethis.info/>.