

**Explosionsschutz LED-Rettungszeichenleuchte**  
**Serie: EXIT N**

**Explosion protected LED-exit luminaire**  
**Series: EXIT N**

**Bloc autonome d'éclairage de sécurité (LED)**  
**pour atmosphères explosives Série: EXIT N**

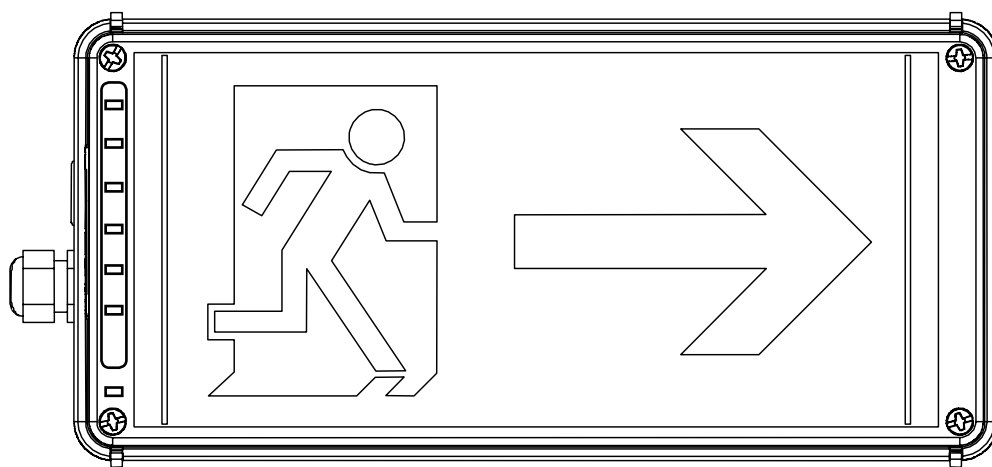

CZ: "Tento návod k použití si můžete vyžádat ve svém mateřském jazyce u příslušného zastoupení společnosti Cooper Crouse-Hinds/CEAG ve vaší zemi."

DK: "Montagevejledningen kan oversættes til andre EU-sprog og rekvireres hos Deres Cooper Crouse-Hinds/CEAG leverandør"

E: "En caso necesario podrá solicitar de su representante Cooper Crouse-Hinds/CEAG estas instrucciones de servicio en otro idioma de la Union Europea"

EST: "Seda kasutusjuhendit oma riigikeeles võite küsida oma riigis asuvas asjaomasest Cooper Crouse-Hinds/CEAG esindusest."

FIN: "Tarvittaessa tämän käyttöohjeen käänös on saatavissa toisella EU:n kielellä Teidän Cooper Crouse-Hinds/CEAG - edustajaltanne"

GR: *Εαν χρειασθεί, μεταφραση των οδηγιων χρησης ως σε άλλη γλωσσα της ΕΕ, μπορεί να ζητηθει απο τον Αντιπροσωπο της Cooper Crouse-Hinds/CEAG*

H: "A kezelési útmutatót az adott ország nyelvén a Cooper Crouse-Hinds/CEAG cég helyi képviselőtől igényelheti meg."

I: "Se desiderate la traduzione del manuale operativo in un'altra lingua della Comunità a Europea potete richiederla al vostro rappresentante Cooper Crouse-Hinds/CEAG"

LT: "Šios naudojimo instrukcijos, išverstos į Jūsų gimtąją kalbą, galite pareikalauti atsakingoje "Cooper Crouse-Hinds/CEAG" atstovybėje savo šalyje."

LV: "Šo ekspluatācijas instrukciju valsts valodā varat pieprasīt jūsu valsts atbildīgajā Cooper Crouse-Hinds/CEAG pārstāvniecībā."

M: "Jistgħu jitolbu dan il-manwal fil-lingwa nazzjonali tagħhom mingħand ir-rappreżentant ta' Cooper Crouse Hinds/CEAG f'pajjiżhom."

NL: "Indien noodzakelijk kan de vertaling van deze gebruiksinstructie in een andere EU-taal worden opgevraagd bij Uw Cooper Crouse-Hinds/CEAG - vertegenwoordiging"

P: "Se for necessária a tradução destas instruções de operação para outro idioma da União Europeia, pode solicita-la junto do seu representante Cooper Crouse-Hinds/CEAG"

PL: "Niniejszą instrukcję obsługi w odpowiedniej wersji językowej można zamówić w przedstawicielstwie firmy Cooper-Crouse-Hinds/CEAG na dany kraj."

S: "En översättning av denna montage- och skötselinstruktion till annat EU - språk kan vid behov beställas från Er Cooper Crouse-Hinds/CEAG- representant"

SK: "Tento návod na obsluhu Vám vo Vašom rodnom jazyku poskytne zastúpenie spoločnosti Cooper Crouse-Hinds/CEAG vo Vašej krajine."

SLO: "Navodila za uporabo v Vašem jeziku lahko zahtevate pri pristojnem zastopništvu podjetja Cooper Crouse-Hinds/CEAG v Vaši državi."

RUS: "При необходимости, вы можете запрашивать перевод данного руководства на другом языке ЕС или на русском от вашего Cooper Crouse-Хиндс / CEAG - представителей."

300 8000 2035 D/GB/F (j)



## B1. Sicherheitshinweise

### **⚠ Zielgruppe:**

**Elektrofachkräfte und qualifizierte Personen gemäß den nationalen Rechtsvorschriften einschließlich der einschlägigen Normen für elektrische Geräte in explosionsgefährdeten Bereichen (EN/IEC 60079-17).**

**Die Batterie darf nicht in der Zone 0/ Zone 20 verwendet werden!**

## B2. Informationen zur Ladetechnik

Mit der durch einen Mikrocomputer gesteuerten Ladetechnik wird der Lade- und Entladestrom erfasst, aufbereitet und einem Kapazitätszähler zugeführt. Fünf grüne Leuchtdioden zeigen in 20%-Schritten den jeweiligen Ladezustand der Batterie an.

Eine Überladung wird durch diese kapazitätsabhängige Ladesteuerung vermieden. Nur die entnommene Energie wird nachgeladen. Auch der sogenannte Memory-Effekt der Batterie wird hierbei vermieden.

Das Laden und die Kapazität der Batterie werden aus elektrochemischen Gründen durch die Umgebungstemperatur beeinflusst.

Bei Temperaturen unter +5 °C und über +35 °C verzögert sich der Ladevorgang entsprechend und es wird nicht sichergestellt, dass die Batterie vollständig aufgeladen wird.

## B3. Laden

### B3.1 Erstmaliges Laden

Nach Anlegen der Netzspannung gemäß Schaltplan der Betriebsanleitung der Leuchte wird die Batterie geladen. Bei Anschluss einer neuen Batterie kann sich die Ladezustandsanzeige (erste blinkende grüne LED) um einige Minuten verzögern.

Die Batterie hat nach 14 Stunden Ladezeit ca. 90 % ihrer Nennkapazität erreicht.

Durch eine Überdimensionierung der Batterie-Kapazität erreicht eine neue Batterie auch mit diesen 90 % Nennkapazität die eingestellte Notlicht-Nennbetriebsdauer von 90 min bzw. 180 min.

Bei einer Umgebungstemperatur von ca. 0 °C benötigt die Erstladung der Batterie in etwa die doppelte Zeit gegenüber einer Ladung bei über 10 °C.

Bei der Erstinbetriebnahme empfiehlt sich eine ununterbrochene Ladezeit von 20 h. Hierdurch wird eine vorzeitige Alterung der Batterie vermieden.

Der Batteriesatz ist im Auslieferungszustand nicht vollständig geladen.

**Mehrfaches Ein- und Ausschalten der Versorgungsspannung vor einer ersten vollständigen Ladung der Batterie (empfohlen 20 h, jedoch mindestens 14 h) kann die Lebensdauer der Batterie erheblich reduzieren.**

Empfehlung: Bei neuen Batterien wird die gesamte nutzbare Batteriekapazität erst nach ca. 3 Lade-/Entladezyklen erreicht.

### B3.2 Laden während des Betriebes

Der Ladestrom ist bei ordnungsgemäßem Betrieb der Leuchte so bemessen, dass bei entladener Batterie innerhalb von 14 h ca. 90 % und innerhalb von 20 h ca. 100 % der Nennkapazität erreicht werden.

Der Tiefentladeschutz mit Wiedereinschaltsperrüberwacht bei Netzausfall die Batteriespannung und verhindert die Tiefentladung der Zellen.

Die sich durch Selbstentladung im Normalbetrieb reduzierende Batteriekapazität wird, durch den Mikroprozessor kontrolliert und nachgeladen.

Eine ein- bis zweimalige vollständige Entladung (Notlichtbetrieb bis zum Erlöschen der Notlichtlampe) pro Jahr, erhöht die nutzbare Lebensdauer der Batterie und wird dringend empfohlen!

Sollte dies aus Sicherheitsgründen nicht möglich sein, empfehlen wir eine Teilentladung von mindestens 40 min bzw. 2 h.

### B3.3 Laden nach Lagerung

Nach längerer Lagerung empfiehlt sich eine erste ununterbrochene Ladung für 20 h, danach eine Entladung bis zum Ansprechen des Tiefentladeschutzes (Notlichtlampe verlischt), und anschließend ein erneutes Laden für mindestens 14 h.

Zeigt die Kapazitätsanzeige keine 5 grüne LEDs in Dauerlicht an, sollte der Vorgang wiederholt werden.

Um nach längerer Lagerung die volle Batteriekapazität zu erreichen wird empfohlen, mindestens 3 Lade-/Entladezyklen durchzuführen.

## B1. Safety instructions

### **⚠ Target group:**

**For skilled electricians and qualified personnel in accordance with national legislation, including the relevant standards and, where applicable, in acc. with IEC/EN 60079-17 on electrical apparatus for explosive atmospheres.**

**The battery must not be operated in zone 0 or zone 20 hazardous areas!**

## B2. General information about the charging technology

The microcomputer controlled charging system measures the charging and discharging current and transmits it to a capacity meter. Five green light emitting diodes indicate in 20%-steps the actual charge state of the battery.

Overcharging is prevented by means of this charging control dependent on the capacity. Only the energy drawn is recharged. The so-called memory effect is thus also prevented.

For electrochemical reasons charging and the capacity are influenced at temperatures below +5 °C and above +35 °C.

At temperatures below +5 °C and above +35 °C charging will take a longer time and full charging is not guaranteed.

## B3. Charging

### B3.1 Initial Charging

Battery charging starts when the power is switched on. On the connection of a new battery the indication of the charge state may be delayed by a few minutes. The first green LED might take a few minutes to start flashing.

After a charging period of 14 hours the battery will have reached approx. 90 % of its rated capacity. As the capacity of the battery is over specified, this 90 % will be sufficient to provide a rated discharge for both a 90 minute and 180 minute setting.

Initial charging at 0 °C ambient temperature might take double the time than at temperatures of >10 °C.

After first mains connection an uninterrupted charging time of 20 hours is recommended to avoid early ageing due to power-on power-off situations. The battery set is only partially charged when supplied.

**Multiple switching (on - off) of the mains circuit should be avoided before a first initial charge (recommended 20h, minimum 14h) is achieved. Such interruptions can significantly reduce the lifetime of the battery.**

Recommendation: New batteries will reach the full utilisable capacity after approx. 3 charging / discharging cycles.

### B3.2 Charging during operation

The charging current is engineered in such a way that a discharged battery will have within 14 h approx. 90 % and within 20 h approx. 100 % of its capacity.

In emergency operation the battery voltage is monitored via a deep discharge protection which prevents a deep discharge of the cells.

The microprocessor controls and recharges any reduction of capacity due to self-discharge in normal operation.

It is recommended to have one or two fully discharges per year. This increases the usable life time of the battery.

Should this not be possible due to logistic and safety reasons at least a partial discharge of a minimum of 40 minutes or 2 hours depending on the setting, is recommended.

### B3.3 Charging after storage

After a long storage of the batteries a full uninterrupted charge for 20 h should be applied followed by a full discharge down to deep discharge protection (emergency lamp off).

If the capacity indication does not show 5 green LEDs fully lit after 14 h, the above process should be repeated. For a storage period > 6 months it is recommended to have 3 charging/ discharging cycles.

## B1. Consignes de sécurité

### **⚠ Groupe cible:**

**Électriciens et personnel qualifiés en conformité avec la législation et les standards nationaux et, si applicable, en conformité avec CEI/EN 60079-17 sur les installations électriques pour les atmosphères explosives.**

**La batterie ne doit pas être utilisée en zones 0 ou 20!**

## B2. Information sur la technique de chargement.

Le système de chargement contrôlé à partir d'un micro-ordinateur mesure le courant de charge et de décharge et le transmet à un compteur. Cinq diodes vertes de 20% chacune montrent le taux de chargement de la batterie.

Une surcharge est évitée car le contrôle de charge est dépendant de la capacité. Seule l'énergie retirée est remplacée. Ainsi, l'effet mémoire de la batterie est également évitée.

Pour des raisons électrochimiques le chargement et la capacité de la batterie sont influencés par la température atmosphérique.

À des températures inférieures à +5 °C et supérieures à +35 °C le chargement ralentit en conséquence et un chargement complet ne peut plus être garanti.

## B3. Chargement

### B3.1 Chargement initial

Le chargement de la batterie commence lorsque le chargeur est mis sous tension. Lors de la connexion d'une batterie neuve, l'indication de chargement (première diode verte clignotante LED) peut ne commencer qu'après plusieurs minutes.

Après un chargement de 14 heures la batterie aura atteint environ 90 % de sa capacité nominale. La capacité de la batterie étant sur dimensionnée, ces 90 % suffisent pour produire un temps de décharge de 90 minutes, voire 180 minutes.

Un chargement initial par une température ambiante de 0 °C peut prendre le double du temps d'un chargement par >10 °C.

Lors de la première mise en service un temps ininterrompu de chargement de 20 heures est recommandé pour éviter un vieillissement prématuré de la batterie dû à des mises sous et hors tension fréquentes.

**Les mises sous et hors tension fréquentes doivent être évitées avant le chargement initial complet (20h recommandées, 14h minimum) pour éviter un vieillissement prématuré de la batterie.**

Recommandation : les batteries neuves atteindront leur capacité maximale utilisable après environ 3 cycles complets de chargement / déchargement.

### B3.2 Chargement pendant l'utilisation

Le courant de chargement est calculé de telle manière qu'une batterie déchargée mettra environ 14 h pour atteindre 90 % de sa capacité et 20 h pour atteindre les 100 %.

En cas d'urgence la tension de la batterie est surveillée par une protection décharge profonde qui empêche les cellules de se décharger complètement.

Le microprocesseur contrôle et comble les réductions de capacité de la batterie par auto-décharge en fonctionnement normal.

Il est recommandé de procéder à un ou deux déchargements complets par an. La durée de vie de la batterie s'en trouve agrandie.

Si cela est impossible pour des raisons de logistique et de sécurité, alors il est recommandé de procéder à un déchargement d'au moins 40 minutes à 2 heures.

### B3.3 Chargement après stockage

Suite à une longue période de stockage des batteries il convient de les charger en continu pendant 20 heures avant de procéder à un déchargement complet jusqu'au niveau de protection décharge profonde (voyant urgence éteint), puis de les recharger pendant au moins 14 heures.

Si les 5 voyants verts de capacité ne restent pas allumés en permanence, alors il faut recommencer le processus depuis le début.

Afin d'obtenir le total de capacité de la batterie après une longue période de stockage (> 6 mois), il faut réaliser au moins 3 cycles de chargement / déchargement.

## Maßbilder/Dimensional drawings/Dimensions

Bild 1/  
fig. 1/  
Fig.1

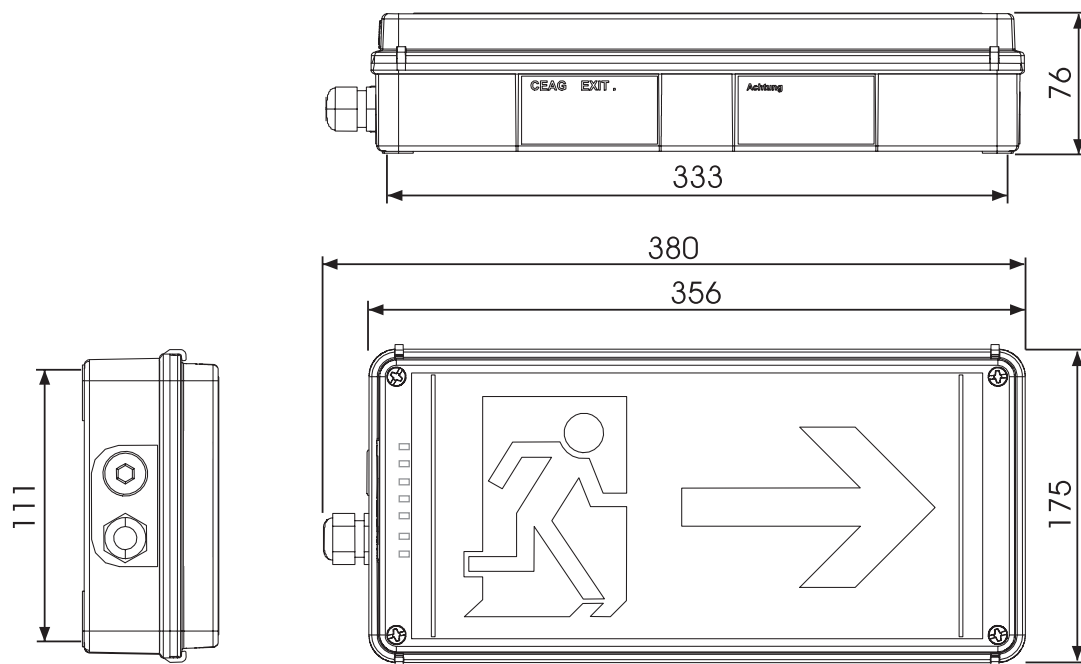

Befestigungsschrauben/  
Fixing screws/  
vis de fixation  
Ø 5 mm

Bild 2 Netzanschluss/  
fig. 2 Mains connection/  
Fig. 2 schéma des connexions



Bild 3 Ladezustandsanzeige/  
fig. 3 charging condition disply/  
Fig.3 Affichage de l'état de  
charge et de capacité



Bild 4 /  
fig.4 /  
Fig.4

Dauerlicht => ON  
Permanent lighting  
lumière permanente

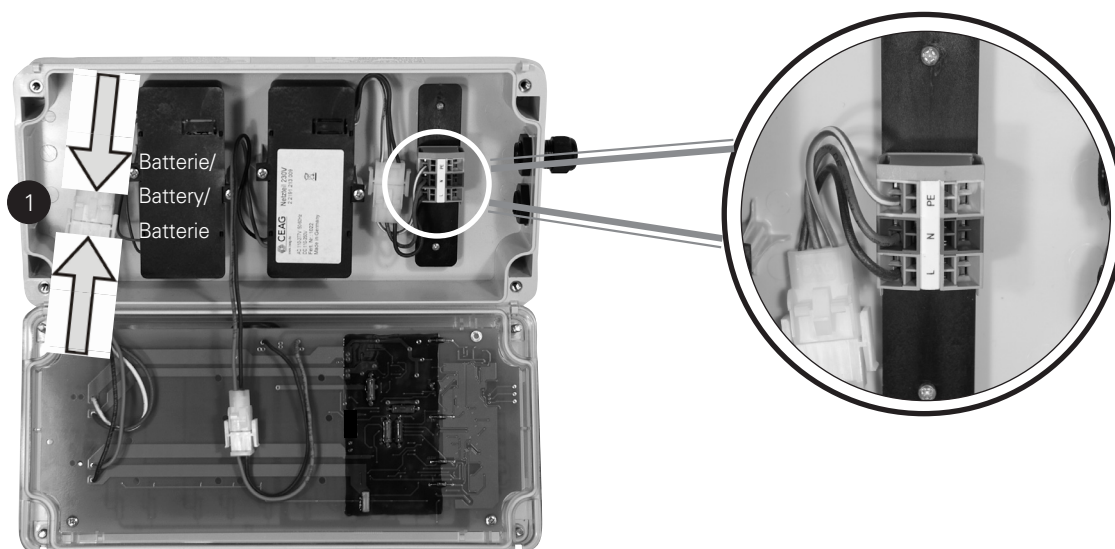
Bereitschaftsleuchte => OFF  
Emergency lights  
luminaire d'urgence

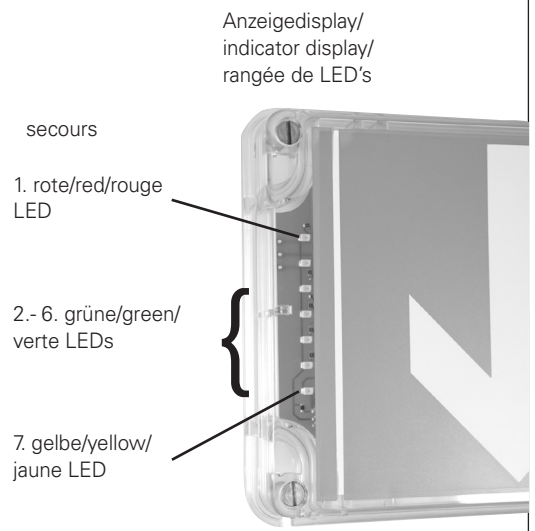
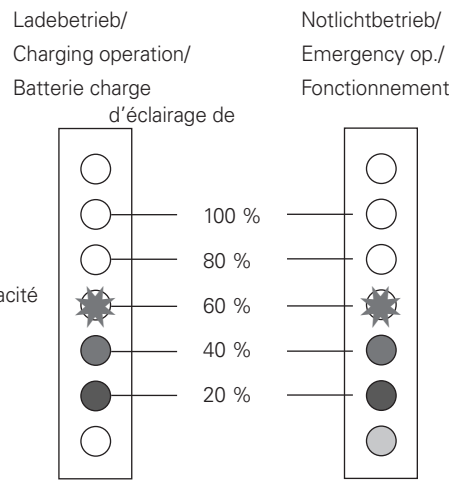

Bild 5 Batteriewechsel/  
fig.5 battery change/  
Fig.5 changement de batterie



### 1. Legende

**STOP Warnung**  
Dieses Symbol warnt von einer ernststen Gefahr. Diese Warnung nicht zu beobachten kann Tod oder die Zerstörung von Einrichtungen zur Folge haben.

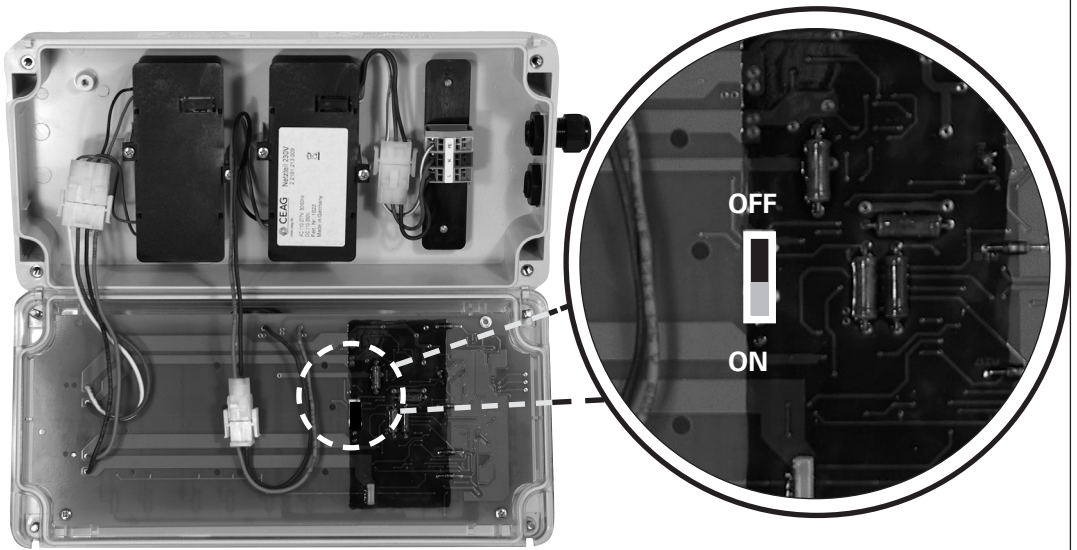
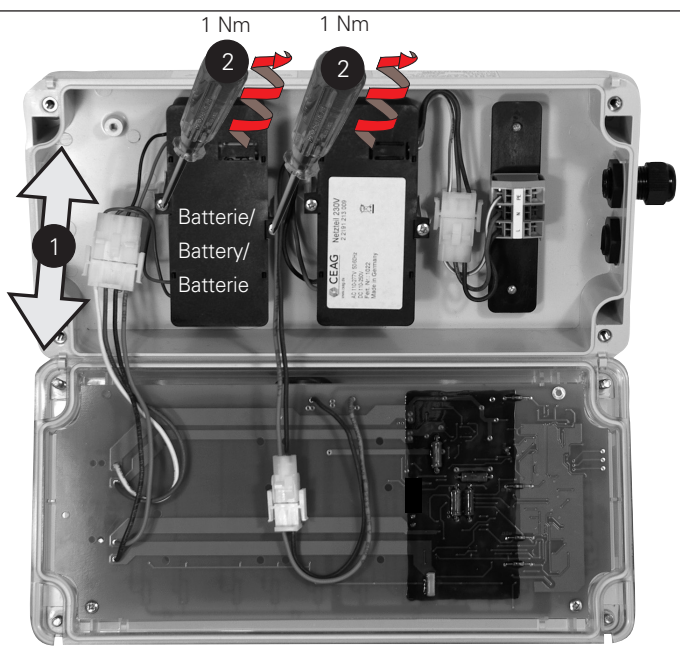
**⚠ Achtung**  
Dieses Symbol warnt von einem möglichen Ausfall. Wird diese Warnung nicht beobachtet kann den Gesamtausfall der Vorrichtung oder des Systems oder des Betriebes erfolgen, an die es angeschlossen wird.



#### 1.1 Sicherheitshinweise

**Zielgruppe:**  
Elektrofachkräfte und qualifizierte Personen gemäß den nationalen Rechtsvorschriften, einschließlich der einschlägigen Normen für elektrische Geräte in explosionsgefährdeten Bereichen (EN/IEC 60079-14).

- Die Leuchte darf nicht in der Zone 0 oder 20 eingesetzt werden!
- Die auf der Leuchte angegebenen technischen Daten sind zu beachten!
- Die Anforderungen der EN/IEC 60079-31 u.a. in Bezug auf übermäßige Staubablagerungen und Temperatur, sind vom Anwender zu beachten
- Umbauten oder Veränderungen an der Leuchte sind nicht zulässig!
- Die Leuchte ist bestimmungsgemäß in unbeschädigtem und einwandfreiem Zustand zu betreiben!
- Diese Betriebsanleitung während des Betriebes nicht in der Leuchte lassen!

**Die nationalen Unfallverhütungs- und Sicherheitsvorschriften und die nachfolgenden Sicherheitshinweise, die in dieser Betriebsanleitung mit einem (⚠) gekennzeichnet sind, beachten!**

### 2. Technische Daten

EU-Baumusterprüfbescheinigung:	BVS 09 ATEX E 029	
Gerätekenzeichnung nach 2014/34/EU / und der Normenreihe	EN 60079: ta max + 40 °C: Ⓜ II 2 G Ex eb ib mb IIC T5 Gb	
	ta max + 50 °C: Ⓜ II 2 G Ex eb ib mb IIC T4 Gb	
	Ⓜ II 2 D Ex tb IIIC T80°C Db	
IECEx Konformitätsbescheinigung:	IECEx BVS 13.0017	
Gerätekenzeichnung nach der Normenreihe:	IEC 60079: ta max + 40 °C: Ex eb ib mb IIC T5 Gb	
	ta max + 50 °C: Ex eb ib mb IIC T4 Gb	
	Ex tb IIIC T80°C Db	
Bemessungsspannung	AC:	110- 277 V *
	DC:	110- 250 V *
*die Angaben berücksichtigen eine zusätzliche Spannungstoleranz von ± 10%		
Bemessungsfrequenz:	50- 60 Hz	
Bemessungsstrom	110 V AC/DC:	ca. 0,06 A
	220 V AC/DC:	ca. 0,035 A
Batterie:	Akku 2 x 6 V / 0,8 Ah	
Ladezeit (Kap. > 90 %):	28 h	
Nennbetriebsdauer Notlichtbetrieb:	3 h **	
**Hinweis: Bei neuen Batterien wird die gesamte nutzbare Batteriekapazität erst nach ca. 3 Lade/Entladezyklen erreicht!		
Schutzklasse nach EN/IEC 61140:	I	
Schutzart nach EN/IEC 60529:	IP 66	
Zulässige Umgebungstemperatur:	-20 °C ... +40 °C / +50 °C	
	datenhaltig:	+5 °C ... +35 °C
Lagertemperatur in Originalverpackung:	-20 °C ... +50 °C	
Gewicht mit Batterie	ca. 2,5 kg	
Klemmvermögen Anschlussklemme	2x je Klemme: 3 x 2,5 mm <sup>2</sup>	
Ex e / Ex t Kabel- und Leitungseinführung M20x1,5 geeignete Leitungen und Prüfdrehmomente der Druckschraube	Ø Leitung (mm)	Nm
Dichtung 1+2+3 	min.	5,5
	max. <sup>(1)</sup>	7,0
Dichtung 1+2 	min.	7,0
	max. <sup>(1)</sup>	9,0
Dichtung 1 	min.	9,5
	max. <sup>(1)</sup>	13,0
<sup>(1)</sup> Die Prüfungen der Klemmbereiche und Prüfdrehmomente wurden mit Metalldornen durchgeführt. Bei der Verwendung von Leitungen mit unterschiedlichen Fertigungstoleranzen und Materialeigenschaften kann der Klemmbereich variieren. Bitte verwenden Sie im Zwischenbereich eine geeignete Kombination aus Dichtungen, so dass bei zukünftigen Wartungsarbeiten an der KLE die Hutmutter nachgezogen werden kann.		
Metall:	M20x1,5 Gewinde	
Prüfdrehmoment Einschraubgewinde für Ex e / Ex t Kabel- und Leitungseinführung M20x1,5:	2,7 Nm	
Prüfdrehmoment für Befestigungsschrauben	2,4 Nm	
Haube:		

### 3. Normenkonformität

Diese Leuchte ist zum Einsatz in explosionsgefährdeten Bereichen der Zone 1, 2, und 21, 22 gemäß EN/IEC 60079-10-1 und EN/IEC 60079-10-2 geeignet.

Diese Leuchte entspricht den aufgeführten Normen, in der separat beigelegten Konformitätserklärung.

Verweise auf Normen und Richtlinien in dieser Betriebsanleitung beziehen sich immer auf die aktuelle Version. Zusätzliche Ergänzungen (z.B. Jahreszahlangaben) sind zu beachten.

### 4. Installation EXIT N

**⚠ Die für das Errichten und Betreiben von explosionsschutz elektrischen Betriebsmitteln geltenden Sicherheitsvorschriften gemäß des Geräte- und Produktsicherheitsgesetzes sowie die allgemein anerkannten Regeln der Technik sind einzuhalten (EN/IEC 60079-14)!**

**Transport und Lagerung der Leuchte ist nur in Originalverpackung und der angegebenen Lage gestattet!**

#### 4.1 Öffnen und Schließen der Leuchte

- Lösen sie die vier Deckelschrauben (Schlitz SW4 mm).
- Die Haube kann an den angespritzten Scharnieren aufgeklappt werden. Zur leichteren Montage kann die Haube aus den Scharnieren ausgehängt werden. Beim Ablegen der Haube auf glatte und saubere Unterlage achten, damit der Siebdruck auf der Haube nicht verkratzt wird

#### 4.2 Montage der Leuchte

**STOP Warnung - Gefahr durch elektrostatische Entladung!**

**Die Leuchte darf nicht in der Nähe von ladungserzeugenden Prozessen installiert werden.**

Die Leuchte ist an den vier Befestigungspunkte mit geeigneten Befestigungsschrauben (Schraube Ø max. 5 mm, Bild 1) sicher auf tragfähigem Untergrund anzuschrauben.

#### 4.3 Netzanschluss

**Der elektrische Anschluss des Betriebsmittels darf nur durch eine Elektrofachkraft gem. EN/IEC 60079-14 erfolgen.**

Haube wie beschrieben öffnen.

Führen Sie die Netzzuleitung durch die bescheinigte Ex e / Ex t Kabel-Leitungseinführung M20x1,5 ein.

Für Leitungen von

Ø 5,5 bis 7,0 mm Dichtungseinsätze 1,2 und 3, von Ø 7,0 bis 9,0 mm Dichtungseinsätze 1 und 2 und von Ø 9,5 bis 13,0 mm Dichtungseinsatz 1 verwenden.

Achten Sie auf korrekten Sitz des verbleibenden Dichtungseinsatzes in der Verschraubung.

**⚠ Bei nicht benutzten Kabel- und Leitungseinführungen ist die Schutzscheibe zu entfernen und durch einen bescheinigten Verschlussstopfen (Drehmoment 2,7 Nm) zu verschließen.**

**Beim Verschließen mit einem Verschlussstopfen die Dichtungseinsätze 1 und 2 verwenden!**

**Bei Metall-Kabeleinführungen sind die Schutzkappen der nicht benutzten Einführungen zu entfernen und durch bescheinigte Ex-Verschlussstopfen (min. IP66) zu verschließen!**

**⚠ Achtung!**

**Nur festverlegte Leitungen zulässig! Bei Verwendung anderer Leitungseinführungen sind die Angaben des Herstellers hinsichtlich Klemmvermögen und Zugentlastung zu beachten!**

Klemmen Sie die Leitungen L, N und PE am Klemmstein sicher an (Bild 2).

Achten Sie auf sichere Lage der Leitungen. Quetschen Sie keine Leitungen!

Die Schaltungsart kann über einen kleinen Schalter auf der Platine eingestellt werden. Siehe hierzu "Schaltungsart".

Montieren Sie die Haube mit den vier Schrauben (Prüfdrehmoment 2,4 Nm).

### 5. Funktion

#### 5.1 Anzeigedisplay

Die in der Leuchte eingebaute Notlichtversorgungseinheit ist mit einem Mikrocomputer zur Ladung und Überwachung sowie mit einer aus 7 Leuchtdioden bestehendem Anzeigedisplay ausgestattet. Die fünf grünen LEDs zeigen den Lade- und Kapazitätszustand der Batterie an. Die rote LED signalisiert mögliche Störquellen, die gelbe LED signalisiert den Notlichtbetrieb. (Bild 3) Siehe hierzu auch: LED-Anzeigezustände

#### 5.2 Schaltungsart

Bedingt durch die Lichtleistung der LED-Lichtquellen werden damit ausgerüstete Leuchten fast ausschließlich als Rettungszeichenleuchten eingesetzt.

Nachdem die Haube abgenommen wurde, können über einen kleinen Schalter auf der Platine "Bild 4" zwei Betriebszustände ausgewählt werden:

##### Schaltungsart "Dauerlicht"

Schalterstellung "ON", Auslieferungszustand.

Die Leuchte leuchtet im Normal- und im Notlichtbetrieb.

##### Schaltungsart "Bereitschaftsleuchte"

Bild 4

Schalter auf der LED Seite.

Schalterstellung "OFF"

Die weißen LEDs sind im Normalbetrieb aus.

Ladezustand und mögliche Störquellen werden angezeigt.

Bei einem Netzausfall werden die weißen LEDs eingeschaltet. Die gelbe LED zeigt den Notlichtbetrieb an.

**⚠ Der wöchentliche Funktionstest und der Teilbetriebsdauertest alle 3 Monate, werden in der Stellung "OFF" unterdrückt.**

### 5.3 Ladetechnik

Mit der durch einen Mikrocomputer gesteuerten Ladetechnik wird der Lade- und Entladestrom erfasst, aufbereitet und einem Kapazitätszähler zugeführt. Fünf grüne Leuchtdioden zeigen in 20%-Schritten den jeweiligen Ladezustand der Batterie an, siehe Bild 3.

Bei Temperaturen unter +5 °C und über +35 °C ist aus elektrochemischen Gründen nicht sichergestellt, dass die Batterie voll aufgeladen wird.

Beim Ladevorgang zeigt die führende, blinkende LED die bis zu diesem Zeitpunkt eingeladene Kapazität an. Die LEDs der bereits eingeladenen Kapazität zeigen Dauerlicht an (Bild 3). Der Ladevorgang ist beendet, wenn alle 5 grünen LEDs leuchten und keine mehr blinkt.

Die LED-Anzeige berücksichtigt den Kapazitäts-Rückgang der Batterie: d.h., geht z.B. die Anzeige über die 3. grüne LED auch nach längerer Ladezeit nicht hinaus, so liegt die verfügbare Kapazität zwischen 40 und 60 %.

Diese Anzeige wird bei jedem Notlichtbetrieb bis zur Abschaltung durch den Tiefentladeschutz der Batterie wieder aktualisiert.

### 5.4 Automatische Testfunktion

#### 5.4.1 Funktionstest (FT)

Wöchentlich wird automatisch ein Funktionstest (FT) durchgeführt.

#### 5.4.2 Teil-Betriebsdauertest (TBT)

Alle 3 Monate wird automatisch ein Teilbetriebsdauertest durchgeführt. Falls innerhalb der letzten 3 Monate kein Notlichtbetrieb >30 min. stattgefunden hat. Hierbei erfolgt für ca 35 min. Notlichtbetrieb.

Die sich durch Selbstentladung im Normalbetrieb reduzierende Batteriekapazität wird, durch den Mikroprozessor gesteuert, nachgeladen.

### 5.5 Notlichtbetrieb

Notlichtbetrieb wird automatisch durch den FT+TBT, durch Netzausfall oder manuell durch Abschalten der Netzspannung eingeleitet.

Hierbei wird die gelbe LED im Anzeigedisplay aktiviert.

Die zur Verfügung stehende Restkapazität wird durch die 5 grünen Leuchtdioden angezeigt, siehe Bild 3.

### 6. Inbetriebnahme

**⚠ Vor der Inbetriebnahme die korrekte Funktion und Installation der Leuchte in Übereinstimmung mit dieser Betriebsanleitung und anderen zutreffenden Bestimmungen überprüfen!**

**Isolationmessungen nur zwischen PE und Außenleiter L sowie zwischen PE und N durchführen!**

- Messspannung: max. 1kV AC/DC
- Messstrom: max. 10 mA

**⚠ Achtung: Eine Isolationmessung zwischen L und N darf nicht durchgeführt werden, da sonst die Elektronik oder die Netzeingangssicherung im Gerät zerstört wird.**



## 7. Instandhaltung

**⚠ Die für die Instandhaltung, Wartung und Prüfung von explosionsschutzgeordneten Betriebsmitteln geltenden Bestimmungen (z.B. EN/IEC 60079-17) sind einzuhalten!**

### 7.1 Batteriewechsel

Siehe Bild 5.

Sollte die Batteriekapazität durch Alterung der Batterie nicht mehr ausreichend sein, muss die Batterie ersetzt werden.

**⚠ Nur zugelassene CEAG/CCH Originalersatzteile verwenden (siehe CEAG/CCH Ersatzteilliste).**

**⚠ Leuchte spannungsfrei schalten!**

**⚠ Sicherstellen, dass beim Öffnen der Geräte keine explosive Umgebung Atmosphäre vorhanden ist**

Leuchte öffnen.

- ❶ Steckverbindung zwischen Batterie und Platine trennen.
- ❷ Befestigungsschrauben der Batterie lösen und entfernen.

Einbau der neuen Batterie in umgekehrter Reihenfolge.

## 8. Wartung

Im Rahmen der Wartung sind vor allem die Teile, von denen die Zündschutzart abhängt, zu prüfen z. B.:

- Gehäuse und Schutzwanne auf Risse und Beschädigungen.
- Dichtungen auf Beschädigungen.
- Klemmen und Verschluss-Stopfen auf festen Sitz.
- Wegen der Gefahr elektrostatischer Aufladung darf die Leuchte nur mit einem feuchten, nicht fasernden Tuch oder Schwamm gereinigt werden! Dazu nur übliche Haushaltspülmittel in vorgeschriebener Verdünnung mit Wasser benutzen! Die Wassertemperatur darf maximal 50°C betragen. Anschließend mit klarem Wasser nachspülen, da sonst Spannungsrisse in der Schutzwanne entstehen können!

## 9. Instandsetzung/ Reparaturen

**⚠ Reparaturen, die den Explosionsschutz betreffen, dürfen nur von CEAG/CCH oder einer qualifizierten Elektrofachkraft in Übereinstimmung mit national geltenden Regeln durchgeführt werden (EN/IEC 60079-19).**

Vor dem Austausch oder der Demontage von Einzelteilen ist folgendes zu beachten:

**⚠ Das Betriebsmittel vor dem Öffnen oder vor Instandhaltungsarbeiten erst spannungsfrei schalten!**

**⚠ Sicherstellen, dass beim Öffnen der Geräte keine explosive Umgebung Atmosphäre vorhanden ist**

**⚠ Nur zugelassene CEAG/CCH Originalersatzteile verwenden (siehe CEAG/CCH Ersatzteilliste).**

## 10 Entsorgung / Wiederverwertung

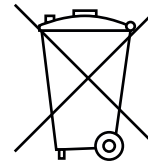

Bei der Entsorgung des Betriebsmittels sind die jeweils geltenden nationalen Abfallbeseitigungsvorschriften zu beachten.

Zusätzliche Informationen zur Entsorgung des Produktes können Sie bei Ihrer zuständigen Cooper Crouse-Hinds / EATON Niederlassung erfragen.

Programmänderungen und-ergänzungen sind vorbehalten.

## 1. Legende

### Warning

**This symbol warns of a serious hazard. Failure to observe this warning may result in death or the destruction of property.**

### Caution

**This symbol warns of a possible failure. Failure to observe this caution may result in the total failure of the device or the system or plant to which it is connected.**







## 1.1 Safety instructions

 **For skilled electricians and qualified personnel in accordance with national legislation, including the relevant standards and, where applicable, in acc. with IEC/EN 60079-14 on electrical apparatus for explosive atmospheres.**

- **The light fitting must not be operated in zone 0 or 20 hazardous areas!**
- **The technical data indicated on the light fitting are to be observed!**
- **The requirements of the EN/IEC 60079-31 regarding excessive dust deposits and temperature to be considered from the user.**
- **Changes of the design and modifications to the light fitting are not permitted!**
- **The light fitting shall be operated as intended and only in undamaged and perfect condition!**
- **Do not keep these operating instructions inside the light fitting during operation!**

**The national safety rules and regulations for prevention of accidents and the following safety instructions which are marked with an (⚠) in these operating instruction, will have to be observed!**

## 2. Technical data

EU-Type Examination Certificate:	BVS 09 ATEX E 029		
Marking acc. to 2014/34/EU and standard of series			
EN 60079	ta max + 40 °C:		Ex eb ib mb IICT5 Gb
	ta max + 50 °C:		Ex eb ib mb IICT4 Gb
			Ex tb IIICT80 °C Db
IECEX Certificate of Conformity:	IECEX BVS 13.0017		
Category of application standard of series			
IEC 60079	ta max + 40 °C:	Ex eb ib mb IICT5 Gb	
	ta max + 50 °C:	Ex eb ib mb IICT4 Gb	
		Ex tb IIICT80 °C Db	
Rated voltage:	AC:	110- 277 V *	
	DC:	110- 250 V *	
* the data consider an additional voltage tolerance of ± 10 %			
Rated frequency:	50- 60 Hz		
Rated current:	110 V AC/DC:	approx. 0.06 A	
	220 V AC/DC:	approx. 0.035 A	
Battery:	Accu 2 x 6 V/ 0.8 Ah		
Charging time:	28 h		
Duration of emergency lighting:	3 h **		
** Note: New batteries will reach their total useful capacity only after 3 charging/discharging cycles			
Insulation class to IEC/EN 61140:	I		
Degree of protection accd. IEC/EN 60529:	IP 66		
Operation temperature:	-20 °C ... +40 °C /+50 °C		
	specified data:	+5 °C ... +35 °C	
Storage temperature in original packing:	-20 °C ... +50 °C		
Weight:	approx. 2.5 kg		
Supply terminal clamping capacity			
	2x per terminal:	3 x 2.5 mm <sup>2</sup>	
Ex e / Ex t cable entry M20x1.5			
suitable cables and test torques of the pressure screw	Ø cable (mm)	Nm	
Seal 1+2+3:		min.	5.5
		max. <sup>(1)</sup>	7.0
Seal 1+2:		min.	7.0
		max. <sup>(1)</sup>	9.0
Seal 1:		min.	9.5
		max. <sup>(1)</sup>	13.0
<sup>(1)</sup> The tests of clamping ranges and torque values were performed with metal mandrel. The clamping range can vary by using cables with different manufacturing tolerances and material properties. Please use a suitable combination of seals in the intermediate area, so that the cap nut can be tightened in future maintenance work on the cable entry.			
metal:	M20x1.5 thread		
Test torque flange for Ex e / Ex t cable entry M20x1.5:	2.7 Nm		
Test torque for mounting screws cover:	2.4 Nm		

### 3. Conformity with standards

The luminaire is suitable for use in zone 1, 2 and 21, 22 hazardous areas acc. to EN/IEC 60079-10-1 and EN/IEC 60079-10-2.

The luminaire is conform to the standards specified in the Declaration of conformity, enclosed separately.

References to standards and directives in these operating instructions always relate to the latest version. Other additions (e.g. details relating to the year) shall be observed.

### 4. Installation EXIT

**⚠ The respective national regulations as well as the general rules of engineering which apply to the installation and operation of explosion protected apparatus will have to be observed (IEC/EN 60079-14)!**

**Transport and storage of the luminaire is permitted in original packing and specified position only!**

#### 4.1 Opening and closing the light fitting

- Unscrew the four screws of the cover.
- The cover can be opened to the molded hinges. For ease of installation, the cover can be removed out of the hinges. If putting down take care to prevent scratches on the silk screen cover.

#### 4.2 Installation of the fitting

**STOP Warning - Hazard due to electrostatic charges!**

**Luminaire must not be installed in the vicinity of charge-generating processes!**

The luminaire shall be fitted by using the four mounting clips with suitable fixing screws (Ø: 5 mm, fig. 1) onto a suitable surface.

#### 4.3 Mains connection

**The electrical connection of the device may only be carried out by skilled staff (IEC/EN 60079-14).**

Open the cover as described.

Pass the cable through the certified Ex e / Ex t cable entry M 20 x 1,5. Use sealing inserts 1,2 and 3 for cables from 5.5 to 7.0 mm Ø, sealing inserts 1 and 2 for cables from 7.0 to 9.0 mm Ø and sealing insert 1 for cables from 9.5 to 13.0 mm Ø.

Pay attention to the proper fit of the remaining sealing insert in the certified cable gland.

**⚠ In case of unused cable entries, remove their protective cover and close the entries with a blanking plug (torque of 2.7 Nm).**

**When closing the gland with a blanking plug, always use sealing inserts 1+2!**

**When metal cable entries are used, the protective caps of the unused entries are to be removed and the entries to be closed with certified Ex blanking plugs (min. IP66)!**

**⚠ Attention!**

**Only fix laid cable may be used for connection!**

**If cable glands from other manufacturer are used the instructions regarding strain relief and clamping capacity must be observed!**

Connect the conductors to the terminals L, N and PE in accordance with the terminal marking (see fig. 2).

Take care not to pinch any conductors.

The circuit can be connected via a small switch on the board. Please refer "Type of connection".

Install the protective cover with the four screws (Test torque 2.4 Nm).

### 5. Function

#### 5.1 Display

The luminaire is fitted with a microcomputer for charging and monitoring and with a display composed of 7 light emitting diodes. The five green LED's indicate the battery's charge state and available capacity. The red LED signals possible failures, the yellow LED signals the emergency operation (fig. 3).

See also: table of LED indication status.

#### 5.2 Adjustment

Because of the light source energy of the LED diodes, the luminaires are used almost exclusively as luminaires for emergency exit signs.

After removing the hood, it is possible to adjust to two operating positions by means of the small switch situated on the front of the plate with the inscription "Drawing 6A".

#### "Permanent lighting" position

Position "ON", delivery position.

The light goes on in normal service and emergency situations.

#### "Emergency lighting" position

Fig. 4

Switch on the LED side.

Position "OFF", delivery position.

The white LED diodes are off in normal service conditions.

Loading status and possible sources of interference will be indicated.

In case of power failure, the white LEDs shine. The yellow LEDs function in emergency situations.

**⚠ The weekly function test and the partial operating time test, performed every 3 months, will be set in the position 'OFF'.**

### 5.3 Charging

The microcomputer controlled charging system measures the charging and discharging current and transmits it to a capacity meter. Five green light emitting diodes indicate in 20%-steps the actual charge state of the battery, see fig. 3.

At temperatures below +5 °C and above +35 °C the battery will not be fully charged for electrochemical reasons.

During the charging process the leading flashing LED indicates the amount of capacity charged so far. The LED's for the capacity already charged indicate continuously (fig. 3). The charging process is complete when all five green LED's are illuminated and none is flashing.

The LED display takes into account the decline in the capacity of the battery: i.e., if the indication does not go beyond the 3rd green LED even after an extended charging period, the available capacity is between 40 and 60 %.

This indication is updated again on each emergency lighting operation until the battery is shut down by the deep discharge protection for the battery.

The reduction in the battery capacity due to self-discharge in normal operation is automatically recharged controlled by the microprocessor.

### 5.4 Automatic function test

#### 5.4.1 Function test (FT)

A function test (FT) is performed automatically.

#### 5.4.2 Partial operating time test (TBT)

Every 3 months a partial operating time test is performed. If no emergency lighting operation > 30 min. has occurred during the last 3 months.

During this test emergency lighting operation is performed for approx. 35 min.

### 5.5. Emergency lighting operation

Emergency lighting operation is automatically initiated by the FT+TBT, by mains failure, or manually by shutting down the mains supply.

During this process the emergency luminaire marked in yellow is switched to battery operation.

The residual capacity available is indicated by the 5 green light emitting diodes, see figure 3.

### 6. Taking into operation

**⚠ Prior to operation, check the light fitting for its proper functioning and installation in compliance with these operating instructions and other applicable regulations!**

**Only carry out insulation measurements between PE and the external conductor L as well as between PE and N.**

- measuring voltage: max. 1 kV AC/DC
- measuring current: max. 10 mA

**⚠ Mind: There must no insulation measurement be carried out between L and N, since that would destroy the electronics (mains input fuse in the unit).**

## 7. Maintenance

**⚠ Observe the national regulations applicable to the maintenance, servicing and test of apparatus for explosive atmospheres e.g IEC/EN 60079-17 as well as the general rules of engineering!**

### 7.1 Battery replacement

See fig. 5

When the battery shows low capacity because of ageing the battery has to be changed.

**⚠ Only use certified genuine CEAG/CCH spare parts! (See CEAG/CCH spare parts list).**

**⚠ Cut the apparatus off the voltage before opening it!**

**⚠ Before opening the enclosure ensure that no potentially explosive atmosphere is present**

**Open the luminaire.**

- 1 Unplug the connection between batterie printed board.
- 2 Unscrew and remove the screws of the battery housing.

Assemble the new battery in reverse order.

## 8. Servicing

When servicing, in particular those components that affect the explosion protection, will have to be checked, e. g.:

- Housing and protective bowl for any cracks or damages.
- Gaskets for their perfect condition.
- terminals and blanking plugs for their firm fit.
- Because of the risk of an electrostatic charge, the light fitting shall only be cleaned with a damp, non-fibrous cloth or sponge! Only use customary household washing-up liquid diluted in water as specified! The water temperature may be max. 50 °C. After that, rinse with clear water to prevent the risk of tension cracks in the protective bowl!

## 9. Repair/Overhaul

**⚠ Repairs that affect the explosion protection, may only be carried out by CEAG/CCH or a qualified electrician in compliance with the applicable national rules (IEC/EN 60079-19).**

Prior to replacing or removing any components, observe the following:

**⚠ Cut the apparatus off the voltage before opening it or carrying out repairs!**

**⚠ Before opening the enclosure ensure that no potentially explosive atmosphere is present**

**Only use certified genuine CEAG/CCH spare parts (see CEAG/CCH spare parts list).**

## 10 Disposal/Recycling

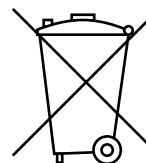

When the apparatus is disposed of, the respective national regulations on waste disposal will have to be observed.

In case of disposal you can obtain additional information from your Cooper Crouse-Hinds / EATON branch.

Subject to modifications or supplement of the product range.

## 1. Légende



### Avertissement

**Ce symbole avertit d'un danger grave. Le non-respect de cet avertissement peut entraîner la mort ou la destruction de biens.**

### Attention

**Ce symbole met en garde contre un éventuel défaut. Le non-respect de cette consigne peut entraîner une panne totale de l'appareil ou du système ou de l'installation à laquelle il est connecté.**

### 1.1 Consignes de sécurité



**Pour le personnel électricien qualifié et le personnel instruit suivant la réglementation légale, y compris les normes respectives ainsi que, le cas échéant, CEI/EN 60079-14 pour appareils électriques utilisables en atmosphère explosive.**

- **Il n'est pas permis d'utiliser le luminaire dans la zone 0, et 20.**
- **Les caractéristiques techniques indiquées sur le luminaire doivent être respectées!**
- **Les exigences des CEI/EN 60079-31 en ce qui concerne des dépôts de poussière démesurés et une température doivent être considérées par l'utilisateur.**
- **Il n'est pas permis de transformer ou de modifier le luminaire!**
- **Le luminaire ne doit être exploité que pour la fonction qui lui est dévolue et qu'en état intact et parfait!**
- **Ce mode d'emploi ne doit pas être laissé dans le luminaire pendant son exploitation!**

**Veillez respecter les prescriptions nationales de sécurité et de prévoyance contre les accidents ainsi que les consignes de sécurité qui sont marquées d'un (⚠) dans ce mode d'emploi!**

## 2. Caractéristiques techniques

Attestation d'examen UE de type:	BVS 09 ATEX E 029		
Marquage selon 2014/34/UE et directive et normes de la série			
EN 60079	ta max + 40 °C:	Ⓔ II 2 G	Ex eb ib mb IICT5 Gb
	ta max + 50 °C:	Ⓔ II 2 G	Ex eb ib mb IICT4 Gb
		Ⓔ II 2 D	Ex tb IIIC T80°C Db
IECEX Certificat de Conformité:	IECEX BVS 13.0017		
Marquage selon normes de la série			
IEC 60079	ta max + 40 °C:	Ex eb ib mb IICT5 Gb	
	ta max + 50 °C:	Ex eb ib mb IICT4 Gb	
		Ex tb IIIC T80°C Db	
Gamme des tensions	CA:	110- 277 V *	
	CC:	110- 250 V *	
* les indications prennent en considération une tolérance de tension supplémentaire			
Gamme des fréquences:	50- 60 Hz		
Courant nom.	110 V CA/CC:	env. 0,06 A	
	220 V CA/CC:	env. 0,035 A	
Batterie:	Cellules 2x 6 V/ 0,8 Ah		
Durée de charge:	28 h		
Durée de service d'éclairage de secours:	3 h **		
** Note: Une batterie neuve n'atteint sa capacité utile totale qu'après 3 cycles de charge et de décharge			
Classe d'isolation selon CEI/EN 61140:	I		
Indice de protection selon CEI/EN 60529:	IP 66		
Température ambiante:	-20 °C ... +40 °C/+50 °C		
	conseillée:	+5 °C ... +35 °C	
Température de stockage dans l'emballage original:	-20 °C ... +50 °C		
Poids:	env. 2,5 kg		
Capacité de serrage des bornes	2x par borne:	3 x 2,5 mm <sup>2</sup>	
Entrée de câble Ex e / Ex t M20x1,5			
câbles appropriés et couples d'essai de la vis de pression	Ø câble (mm)	Nm	
Garniture 1+2+3		min.	5,5
		max. <sup>(1)</sup>	7,0
Garniture 1+2		min.	7,0
		max. <sup>(1)</sup>	9,0
Garniture 1		min.	9,5
		max. <sup>(1)</sup>	13,0
<sup>(1)</sup> Les tests des plages de serrage et les valeurs de couple de serrage ont été réalisés avec un mandrin métallique. La plage de serrage peut varier légèrement selon le type de câble et les propriétés des matériaux utilisés. Pour les plages de serrage intermédiaires, veuillez utiliser des garnitures d'étanchéité qui laisseront la possibilité de resserrer le chapeau du presse étoupe lors de futures opérations de maintenance.			
Fils de métal:	M20x1,5 fil		
Couple de test pour filetage pour	2,7 Nm		
Entrée de câble Ex e / Ex t M20x1,5:			
Couple de test pour les vis de montage capot:	2,4 Nm		

### 3. Conformité avec les normes

Ce luminaire convient à l'utilisation dans les zones 1, 2 et 21, 22 d'une atmosphère explosive selon CEI/EN 60079-10-1 et CEI/EN 60079-10-2.

Ce luminaire sont conformes aux normes reprises dans la déclaration de conformité, jointe séparément.

Les références aux normes et directives dans cette notice se réfèrent toujours à la dernière version. Les suppléments éventuels doivent également être respectés.

### 4. Installation EXIT N

**⚠ Lors de l'installation et de l'exploitation des appareils électriques pour atmosphère explosive, les règlements nationaux ainsi que les règles de la technique généralement reconnues doivent être respectés (CEI/EN 60079-14)!**

**Le transport et le stockage ne sont permis que dans l'emballage original et dans la position spécifiée!**

#### 4.1 Ouverture et fermeture du panneau

- Desserrez les quatre vis du couvercle (Tournevis 4 mm).
- Enlevez le couvercle. Posez le couvercle sur une surface propre et lisse afin de ne pas rayer la sérigraphie du couvercle!

#### 4.2 Montage du panneau

**STOP Avertissement - Risque de décharge électrostatique!**

**La lumière ne doit pas être installée à proximité des processus de production de charge.**

Le panneau doit être correctement fixé à l'aide des quatre pattes de fixation avec des vis appropriées (vis Ø maximum 5 mm, fig.1) sur un support solide.

#### 4.3 Raccordement au secteur

**Le raccordement électrique du dispositif ne doit se faire que par du personnel qualifié (CEI/EN 60079-14).**

Ouvrez le capot comme décrit.

Faites passer le câble d'alimentation secteur dans le Ex e / Ex t passe-câble marqué M 20x1,5.

Utiliser les garnitures d'étanchéité 1,2 et 3 pour les câbles de 5,5 à 7,0 mm Ø, 1 et 2 pour les câbles 7,0 à 9,0 mm Ø et 1 pour câbles de 9,5 à 13,0 mm Ø.

Veiller à ce que les garnitures restent bien positionnées dans le presse-étoupe.

**⚠ Veillez à l'assise correcte des inserts d'étanchéité restants dans l'assemblage vissé. En cas de non utilisation de câbles ou de passe-câbles, la rondelle de protection doit être retirée et remplacée par un bouchon de fermeture homologué. (couple de serrage 2,7 Nm).**

**En fermant par un bouchon de fermeture, toujours utiliser les 1+2 joints d'étanchéité !**

**En cas de passe-câble en métal, les capuchons de protection des passe-câbles non utilisés doivent être enlevés et remplacés par des bouchons de fermeture antidéflagrants homologués (minimum IP66) !**

**⚠ Attention Seul un câblage fixe est autorisé ! Dans le cas d'utilisation d'autres passe-câbles, respectez les instructions du fabricant en ce qui concerne le serrage des câbles et l'absence de tension mécanique sur ceux-ci !**

Raccordez sûrement les câbles L, N et PE au bornier (fig. 2).

Veillez à une pose correcte et sûre des câbles. Evitez tout pincement des câbles !

Le mode de commutation peut être réglé sur la carte via un petit interrupteur. Voir "Câblage".

Monter le couvercle avec les quatre vis (Couple de test 2,4 Nm).

### 5. Fonction

#### 5.1 Afficheur

Du fait de la puissance lumineuse des sources lumineuses à DEL, les lampes qui en sont équipées sont utilisées quasi exclusivement en tant que lampes de signalisation de secours. Pour cette raison, ces lampes doivent uniquement être en circuit en permanence.

Le bloc d'alimentation en lumière de secours intégré dans la lampe est équipé d'un microcalculateur destiné au chargement et à la surveillance ainsi que d'un afficheur composé de 7 diodes lumineuses.

Les 5 DEL vertes indiquent l'état de charge et de capacité de la pile. La DEL rouge signale d'éventuelles sources de perturbation, la DEL jaune signale le mode éclairage de secours (figure 3).

Voir à ce sujet: Etats d'affichage par DEL

#### 5.2 Type de réglage

En raison de la puissance des sources de lumière LED, les luminaires qui en sont équipés seront utilisés presque exclusivement comme luminaires pour panneaux de sortie de secours.

Après retraitement du couvercle, il est possible par le biais d'un petit interrupteur situé sur le côté avant de la plaque 'Dessin 6A' de régler deux positions de service.

#### Type de réglage 'lumière permanente'

Position 'ON', livraison dans cette position.

Le luminaire s'allume en situations de service normal et d'urgence.

#### Type de réglage 'luminaire d'urgence'

Fig. 4

Interrupteur sur le côté LED.

Position 'OFF', livraison dans cette position.

Les diodes LED blanches sont éteintes en situation de service normal.

L'état de chargement et les anomalies éventuelles seront indiqués.

En cas de panne, les diodes LED blanches s'allument. La diode LED jaune fait état de mode d'urgence.

**⚠ Le test de fonction hebdomadaire et le test partiel de durée de service, effectué tous les 3 mois, seront enclenchés en position 'OFF'.**

#### 5.3 Technique de charge

La technique de charge pilotée par micro-ordinateur détecte le courant de charge et de décharge, le conditionne et le transmet à un capacimètre. Cinq diodes lumineuses vertes indiquent par pas de 20% l'état de charge respectif de la batterie, voir fig. 3.

En cas de températures au-dessous de +5 °C et au-dessus de +35 °C, une pleine charge des batteries n'est pas assurée pour des raisons électrochimiques.

Pendant le processus de charge, la LED clignotant en tête indique la quantité de capacité absorbée jusqu'à ce moment. Les diodes lumineuses se rapportant à la capacité déjà absorbée sont allumées en continu.

Les diodes lumineuses se rapportant à la capacité encore manquante ne s'allument pas (fig. 3). Le processus de charge est terminé lorsque toutes les 5 diodes vertes s'allument et qu'aucune diode ne clignote plus.

L'affichage des diodes lumineuses tient compte de la diminution de capacité de la batterie: à savoir, si l'affichage ne dépasse pas la 3e LED verte même après une période de charge prolongée, la capacité disponible se situe entre 40 et 60%.

Cette indication est réactualisée lors de chaque fonctionnement d'éclairage de secours jusqu'à la mise hors service par la protection contre la décharge profonde de la batterie.

#### 5.4 Fonction de test automatique

##### 5.4.1 Fonction de test (FT)

Une fonction de test (FT) est exécutée automatiquement chaque semaine.

##### 5.4.2 Test partiel de durée de service (TBT)

Tous les 3 mois, un test partiel de durée de service est automatiquement effectué. Si aucun fonctionnement de secours > 30 min n'a eu lieu au cours des 3 derniers mois. Le fonctionnement d'éclairage de secours est alors activé pendant env. 35 min..

#### 5.5 Fonctionnement d'éclairage de secours

Le fonctionnement d'éclairage de secours est automatiquement enclenché par FT+TBT, en cas de panne de secteur ou manuellement par coupure de la tension du secteur.

Ce faisant, la lampe d'éclairage de secours marquée en jaune est commutée sur le fonctionnement sur batterie.

La capacité résiduelle disponible est indiquée par les 5 diodes lumineuses vertes, voir figure 5, la DEL jaune signale le mode éclairage de secours (figure 3),défectueuse sont reconnus.

### 6 Mise en service

**⚠ Vérifiez que l'installation et le fonctionnement corrects de l'afficheur soient conformes aux instructions de cette notice d'utilisation et à toutes les autres prescriptions en vigueur !**

**Les mesures d'isolation ne doivent être effectuées qu'exclusivement entre PE et les câbles extérieurs L ainsi qu'entre PE et N !**

- Tension de mesure: maximum 1kV AC/DC

- Courant de mesure: maximum 10 mA

**⚠ Attention: ne pas effectuer de mesure d'isolation entre L et N, sinon il y a destruction de l'électronique ou du fusible de protection d'alimentation secteur de l'appareil.**

## 7. Entretien

**⚠ Respectez la réglementation en vigueur en ce qui concerne l'entretien, la maintenance et le contrôle des moyens d'exploitation antidéflagrants (par ex. CEI/EN 60079-17)!**

### 7.1 Remplacement de la pile

Si un vieillissement affecte la capacité de la pile, il faut remplacer cette dernière.

**⚠ N'utilisez que des pièces détachées agréées d'origine CEAG/CCH (voir liste des pièces détachées CEAG/CCH).**

**⚠ Mettez la lampe hors tension!**

**⚠ En ouvrant les appareils, s'assurer qu'ils ne se trouvent pas dans une atmosphère explosive.**

#### Lampe ouvert.

- ① Connecteur entre la batterie et le conseil d'administration distinct..
- ② Les vis de fixation et retirer le dégagement de la batterie.

Montez la nouvelle pile en suivant l'ordre inverse.

## 8. Maintenance

Il faut avant tout vérifier les pièces desquelles dépend le type de protection antidéflagrante, par ex.:

- Fissures et dommages au boîtier et au carter de protection.
- Dommages aux joints.
- Positionnement correct des borniers et des bouchons de fermeture.
- En raison du risque de charge électrostatique, le panneau ne doit être nettoyé qu'à l'aide d'un chiffon non pelucheux ou d'une éponge humides ! N'utilisez pour cela que des produits de rinçage ménagers dilués dans de l'eau à la concentration prescrite ! La température de l'eau ne doit pas dépasser 50 °C. Rincez ensuite à l'eau claire, sinon il y a risque de fissures de tension dans le carter de protection !

## 9. Réparation/Remise en état

**⚠ Des réparations qui portent sur la protection contre l'explosion, ne devront être exécutées que par CEAG/CCH ou par un électricien qualifié en conformité avec la réglementation nationale en vigueur (CEI/EN 60079-17).**

Respectez les instructions suivantes avant le remplacement ou le démontage de pièces détachées:

**⚠ Mettre d'abord le panneau hors tension avant toute ouverture ou travaux de réparation!**

**⚠ En ouvrant les appareils, s'assurer qu'ils ne se trouvent pas dans une atmosphère explosive.**

**N'utilisez que des pièces détachées agréées d'origine CEAG/CCH (voir liste des pièces détachées CEAG/CCH).**

## 10 Évacuation des déchets / Recyclage

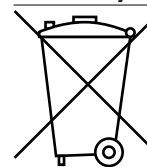

Lors de l'évacuation de ce matériel électrique, la réglementation nationale respective en vigueur devra être respectée.

En cas d'élimination, vous pouvez obtenir des informations supplémentaires auprès de votre branche Cooper Crouse-Hinds / EATON.

Sous réserve de modification ou de supplément de cette série de produits.

**LED-Anzeigezustände/**

**LED-indication status/**

**LED Affichage de l'état de charge et de capacité**

rot/ LED red/ rouge	LED	grün/ green/ vert <sup>1)</sup>	LED gelb/ yellow/ jaune	Batterie Kapazität/ battery-/capacity/ Capacité de la batterie	Funktion/ Function/ Fonction	Maßnahmen/ Action/ Mesures
-			*	< 20 %	} Batterie wird geladen/ battery on charge/ Batterie en charge	Keine/ None/ Aucune
-		*	●	< 40 %		
-		*	● ●	< 60 %		
-	*	● ● ●		< 80 %		
-	*	● ● ● ●		< 100 %		
-	● ● ● ● ●			- 100 %	Batterie ist geladen battery charge completed Batterie charge	Keine/ None/ Aucune
					i. O./ok	
-	● ● ● ● ● ●			80 - 100 %	} Notlichtbetrieb emergency operation Fonctionnement d'éclairage de secours	Keine/ None/ Aucune
-	● ● ● ● ● ●			60 - 80 %		
-	● ● ● ● ● ●			40 - 60 %		
-	● ● ● ● ● ●			20 - 40 %		
-	● ● ● ● ● ●			0 - 20 %		
					Batterie wird entladen Battery is being discharged Batterie en cours de décharge	
					Funktion i. O.	
-			- -	0 %	Batterie entladen/ battery discharged Batterie déchargée	Netzspannung einschalten/ Switch on mains supply/ Vérifier l'appareil d'éclairage de secours
				0 - 100 %	Störung im Notlichtstrom- kreis/ Emergency circuit defective/ Appareil d'éclairage de secours défectueux	Notlichtgerät prüfen/ Check emergency lighting device/ Vérifier l'appareil d'éclairage de secours
*	(*) ● ● ● ● (2) ●				Notlichtdauer < 30 min	Batterielade-/Entladezyklus durchführen
				oder/or/ ou	Duration of emergency lighting < 30 min	Perform battery charging/ discharging cycle (see chap. 6. Fault indicator)
					Durée d'éclairage de secours < 30 min	charge/décharge de la batterie (voir chap. 6 Indication de défaut)
LED blink LED flashing LED clignotant		LED leuchtet LED illuminated LED illuminé				

- 1) Siehe auch 5. Funktion:  
Bei reduzierter Batterie-Kapazität wird auch nur die verfügbare Kapazität angezeigt.  
Beispiel:  
Wurde beim letzten Kapazitätstest nur 65% Restkapazität ermittelt, so bleibt die Anzeige bei 4 grünen LEDs in Dauerlicht bestehen (verfügbare Kapazität 60-80%).
- 2) beliebige Kombinationen der Anzeige möglich gemäß Lade- / Entladezustand.

- 1) See also chapter 5. Function:  
In case of reduced battery capacity only the available capacity is indicated.  
Example:  
If during the last capacity test only 65% remaining capacity was found, then the indication stops at 4 green LEDs continuously illuminated (available capacity 60-80%).
- 2) Any combination of indications possible depending on charge / discharge state.

- 1) Voir également 5. Fonctionnement:  
Si la capacité de la batterie est réduite, seule la capacité disponible est indiquée.  
Exemple:  
Si une capacité résiduelle de seulement 65% a été déterminée lors du dernier test de capacité, l'indication reste fixée à 4 LED vertes allumées en permanence (capacité disponible 60-80%).
- 2) combinaisons quelconques de l'indication possible suivant l'état de charge ou décharge.

Changes to the products, to the information contained in this document, and to prices are reserved; so are errors and omissions. Only order confirmations and technical documentation by Eaton is binding. Photos and pictures also do not warrant a specific layout or functionality. Their use in whatever form is subject to prior approval by Eaton. The same applies to Trademarks (especially Eaton, Moeller, and Cutler-Hammer). The Terms and Conditions of Eaton apply, as referenced on Eaton Internet pages and Eaton order confirmations.

**Cooper Crouse-Hinds GmbH**  
Neuer Weg-Nord 49  
69412 Eberbach  
E-Mail: Info-Ex@Eaton.com  
www.crouse-hinds.de

© 2019 Eaton  
All Rights Reserved  
Printed in Germany  
Publication No.  
300 8000 2035 (j) /  
Auflage / 12.2019 / MS



Eaton is a registered trademark.

All trademarks are property of their respective owners.