

# MITSUBISHI ELECTRIC

## Air-Conditioners INDOOR UNIT



# PEA-RP200, 250, 400, 500 GAQ

FOR USER  
FÜR BENUTZER  
POUR L'UTILISATEUR  
PARA EL USUARIO  
PER L'UTENTE  
VOOR DE GEBRUIKER

FÖR ANVÄNDAREN  
TIL BRUGER  
PARA O UTILIZADOR  
ΓΙΑ ΤΟΝ ΧΡΗΣΤΗ  
KULLANICI İÇİN  
ДЛЯ ПОЛЬЗОВАТЕЛЯ

## OPERATION MANUAL

For safe and correct use, please read this operation manual thoroughly before operating the air-conditioner unit.

## BEDIENUNGSHANDBUCH

Zum sicheren und einwandfreien Gebrauch der Klimaanlage dieses Bedienungshandbuch vor Inbetriebnahme gründlich durchlesen.

## MANUEL D'UTILISATION

Pour une utilisation correcte sans risques, veuillez lire le manuel d'utilisation en entier avant de vous servir du climatiseur.

## MANUAL DE INSTRUCCIONES

Lea este manual de instrucciones hasta el final antes de poner en marcha la unidad de aire acondicionado para garantizar un uso seguro y correcto.

## ISTRUZIONI DI FUNZIONAMENTO

Leggere attentamente questi istruzioni di funzionamento prima di avviare l'unità, per un uso corretto e sicuro della stessa.

## BEDIENINGSHANDLEIDING

Voor een veilig en juist gebruik moet u deze bedieningshandleiding grondig doorlezen voordat u de airconditioner gebruikt.

## DRIFTSMANUAL

Läs denna driftsmanual noga för säkert och korrekt bruk innan luftkonditioneringen används.

## DRIFTSMANUAL

Læs venligst denne driftsmanual grundigt før airconditionanlægget betjenes af hensyn til sikker og korrekt brug.

## MANUAL DE OPERAÇÃO

Para segurança e utilização correctas, leia atentamente o manual de operação antes de pôr a funcionar a unidade de ar condicionado.

## ΕΓΧΕΙΡΙΔΙΟ ΟΔΗΓΙΩΝ ΧΡΗΣΕΩΣ

Για ασφάλεια και σωστή χρήση, παρακαλείστε διαβάσετε προσεκτικά αυτό το εγχειρίδιο χρήσεως πριν θέσετε σε λειτουργία τη μονάδα κλιματισμού.

## İŞLETME ELKİTABI

Emniyetli ve doğru biçimde nasıl kullanılacağını öğrenmek için lütfen klima cihazını işletmeden önce bu elkitabını dikkatle okuyunuz.

## РУКОВОДСТВО ПО ЭКСПЛУАТАЦИИ

Для обеспечения правильного и безопасного использования следует ознакомиться с инструкциями, указанными в данном руководстве по эксплуатации, тщательным образом до того, как приступить к использованию кондиционера.

GB

D

F

E

I

NL

SW

DK

P

GR

TR

RU



**2** [Fig. 2.0.1]

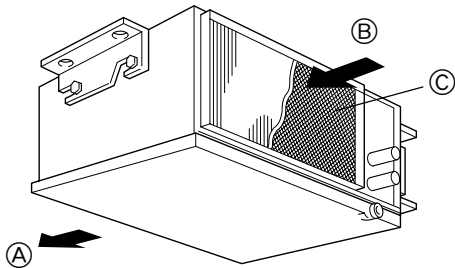

- (A) Air outlet
- (B) Air inlet
- (C) Air filter

[Fig. 2.0.2]

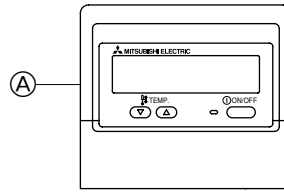

- (A) LCD remote controller (option)

**5** [Fig. 5.0.1]

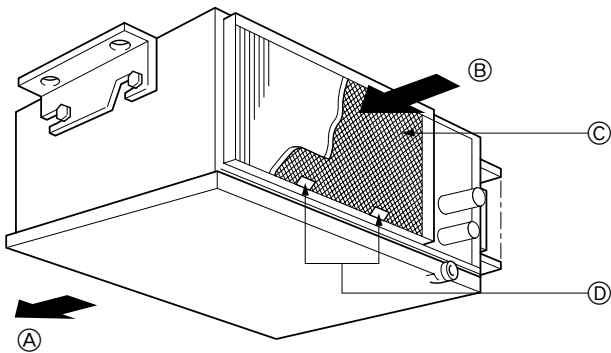

- (A) Air outlet
- (B) Air inlet
- (C) Air filter
- (D) Air filter handle

# Contents

1. Safety precautions .....	3	4. The smart way to use .....	11
1.1. Installation .....	3	5. Caring for the machine .....	11
1.2. During operation .....	4	6. Troubleshooting .....	12
1.3. Disposing of the unit .....	4	7. Installation and transferring works, and checking .....	13
2. Names and functions of various parts .....	4	8. Specifications .....	13
3. Operation .....	5		
3.1. Switching the unit ON/OFF .....	6		
3.2. Mode select .....	6		
3.3. Selecting a temperature  TEMP. ....	6		
3.4. Selecting a fan speed  .....	6		
3.5. Setting the day of the week and time .....	6		
3.6. Using the timer .....	7		
3.7. Locking the remote controller buttons (Operation function limit controller) .....	10		
3.8. Other indications .....	10		

**Note:**  
The phrase "Wired remote controller" in this operation manual refers only to the PAR-21MAA. If you need any information for the PAR-30MAA, please refer to the instruction book included in PAR-30MAA box.

## 1. Safety precautions

- ▶ Before operating the unit, make sure you read all the "Safety precautions".
- ▶ "Safety precautions" lists important points about safety. Please be sure to follow them.

### Symbols used in the text

**Warning:**

Describes precautions that should be observed to avoid the risk of injury or death to the user.

**Caution:**

Describes precautions that should be observed to prevent damage to the unit.

### Symbols put on the unit

- : Indicates an action that must be avoided.
- : Indicates that important instructions must be followed.
- : Indicates a part which must be grounded.
- : Beware of electric shock. (This symbol is displayed on the main unit label.)  
<Color: yellow>

**Warning:**  
Carefully read the labels affixed to the main unit.

### 1.1. Installation

- ▶ After you have read this manual, keep it and the Installation Manual in a safe place for easy reference whenever a question arises. If the unit is going to be operated by another person, make sure that this manual is given to him or her.

**Warning:**

- The unit should not be installed by the user. Ask the dealer or an authorized company to install the unit. If the unit is installed improperly, water leakage, electric shock or fire may result.
- Use only accessories authorized by Mitsubishi Electric and ask your dealer or an authorized company to install them. If accessories are installed improperly, water leakage, electric shock or fire may result.
- The Installation Manual details the suggested installation method. Any structural alteration necessary for installation must comply with local building code requirements.
- Never repair the unit or transfer it to another site by yourself. If repair is performed improperly, water leakage, electric shock or fire may result. If you need to have the unit repaired or moved, consult your dealer.
- The appliance is not intended for use by young children or infirm persons without supervision.
- Young children should be supervised to ensure that they do not play with the appliance.

### 1) Outdoor unit

**Warning:**

- The outdoor unit must be installed on a stable, level surface, in a place where there is no accumulation of snow, leaves or rubbish.
- Do not stand on, or place any items on the unit. You may fall down or the item may fall, causing injury.

**Caution:**

The outdoor unit should be installed in a location where air and noise emitted by the unit will not disturb the neighbours.

### 2) Indoor unit

**Warning:**

The indoor unit should be securely installed. If the unit is loosely mounted, it may fall, causing injury.

### 3) Remote controller

**Warning:**

The remote controller should be installed in such a way that children cannot play with it.

### 4) Drain hose

**Caution:**

Make sure that the drain hose is installed so that drainage can go ahead smoothly. Incorrect installation may result in water leakage, causing damage to furniture.

### 5) Power line, fuse or circuit breaker

**Warning:**

- Make sure that the unit is powered by a dedicated line. Other appliances connected to the same line could cause an overload.
- Make sure that there is a main power switch.
- Be sure to adhere to the unit's voltage and fuse or circuit breaker ratings. Never use a piece of wire or a fuse with a higher rating than the one specified.

### 6) Grounding

**Caution:**

- The unit must be properly grounded. Never connect the grounding wire to a gas pipe, water pipe, lightning conductor or telephone grounding wire. If the unit is not grounded properly, electric shock may result.
- Check frequently that the ground wire from the outdoor unit is properly connected to both the unit's ground terminal and the grounding electrode.

## 1.2. During operation

### ⚠ Caution:

- Do not use any sharp object to push the buttons, as this may damage the remote controller.
- Do not twist or tug on the remote controller cord as this may damage the remote controller and cause malfunction.
- Never remove the upper case of the remote controller. It is dangerous to remove the upper case of the remote controller and touch the printed circuit boards inside. Doing so can result in fire and failure.
- Never wipe the remote controller with benzene, thinner, chemical rags, etc. Doing so can result in discoloration and failure. To remove heavy stains, soak a cloth in neutral detergent mixed with water, wring it out thoroughly, wipe the stains off, and wipe again with a dry cloth.
- Never block or cover the indoor or outdoor unit's intakes or outlets. Tall items of furniture underneath the indoor unit, or bulky items such as large boxes placed close to the outdoor unit will reduce the unit's efficiency.

### ⚠ Warning:

- Do not splash water over the unit and do not touch the unit with wet hands. An electric shock may result.
- Do not spray combustible gas close to the unit. Fire may result.
- Do not place a gas heater or any other open-flame appliance where it will be exposed to the air discharged from the unit. Incomplete combustion may result.

### ⚠ Warning:

- Do not remove the front panel or the fan guard from the outdoor unit when it is running. You could be injured if you touch rotating, hot or high-voltage parts.
- Never insert fingers, sticks etc. into the intakes or outlets, otherwise injury may result, since the fan inside the unit rotates at high speed. Exercise particular care when children are present.
- If you detect odd smells, stop using the unit, turn off the power switch and consult your dealer. Otherwise, a breakdown, electric shock or fire may result.
- When you notice exceptionally abnormal noise or vibration, stop operation, turn off the power switch, and contact your dealer.
- Do not over-cool. The most suitable inside temperature is one that is within 5 °C of the outside temperature.
- Do not leave handicapped people or infants sitting or standing in the path of the airflow from the air-conditioner. This could cause health problems.

### ⚠ Caution:

- Do not direct the airflow at plants or caged pets.
- Ventilate the room frequently. If the unit is operated continuously in a closed room for a long period of time, the air will become stale.

## 2. Names and functions of various parts

### Indoor unit

- Air inlet: Return the indoor air.
- Filter: Air filter is not provided within the unit. However, simple filter is available as optional part to remove visible dust and dirt. If air purification is one of the conditions required for use, consult with your dealer. (For details on how to clean, refer to page 11.)
- Air outlet: Blow the cooled/warmed air into the room.

Model PEA-200, 250, 400, 500

[Ceiling concealed type]

[Fig. 2.0.1] (P.2)

Ⓐ Air outlet

Ⓑ Air inlet

Ⓒ Air filter

### In case of failure

#### ⚠ Warning:

- Never remodel the air conditioner. Consult your dealer for any repair service. Improper repair work can result in water leakage, electric shock, fire, etc.
- If the remote controller displays an error indication, the air conditioner does not run, or there is any abnormality, stop operation and contact your dealer. Leaving the unit as it is under such conditions can result in fire or failure.
- If the power breaker is frequently activated, get in touch with your dealer. Leaving it as it is can result in fire or failure.
- If the refrigeration gas blows out or leaks, stop the operation of the air conditioner, thoroughly ventilate the room, and contact your dealer. Leaving the unit as it is can result in accidents due to oxygen deficiency.

### When the air conditioner is not to be used for a long time

- If the air conditioner is not to be used for a long time due to a seasonal change, etc., run it for 4 - 5 hours with the air blowing until the inside is completely dry. Failing to do so can result in the growth of unhygienic, unhealthy mold in scattered areas throughout the room.
- When it is not to be used for an extended time, keep the [power supply] turned OFF.  
If the power supply is kept on, several watts or several tens of watts will be wasted. Also, the accumulation of dust, etc., can result in fire.
- Keep the power switched ON for more than 12 hours before starting operation. Do not turn the power supply OFF during seasons of heavy use. Doing so can result in failure.

## 1.3. Disposing of the unit

### ⚠ Warning:

When you need to dispose of the unit, consult your dealer. If pipes are removed incorrectly, refrigerant (fluorocarbon gas) may blow out and come into contact with your skin, causing injury. Releasing refrigerant into the atmosphere also damages the environment.

### LCD remote Controller (option)

- Check out your remote controller.  
Different controllers are used for different systems.

[Fig. 2.0.2] (P.2)

Ⓐ LCD remote controller (option)

### 3. Operation

#### Remote controller (option)-Button

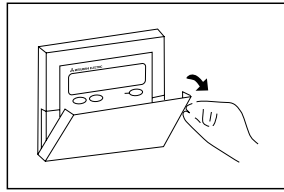

Opening the door.

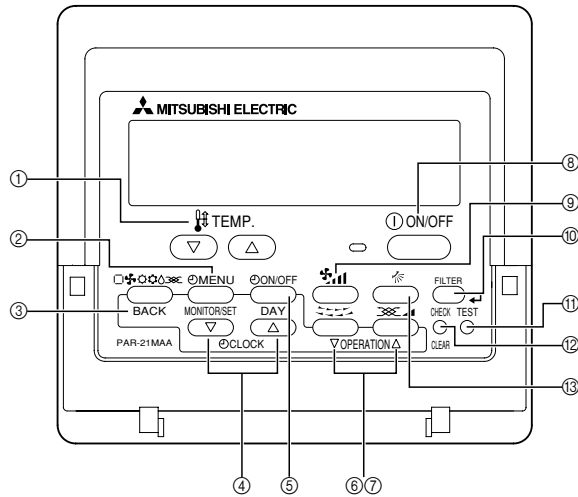

- ① Set Temperature buttons  
 ▾ Down  
 ▴ Up
- ② Timer Menu button (Monitor/Set button)
- ③ Mode button (Return button)
- ④ Set Time buttons  
 ▾ Back  
 ▴ Ahead
- ⑤ Timer On/Off button (Set Day button)
- ⑥ Louver button ( ▾ Operation button)  
 ▾ To preceding operation number.
- ⑦ Ventilation button ( ▴ Operation button)  
 ▴ To next operation number.
- ⑧ ON/OFF button
- ⑨ Fan Speed button

- ⑩ Filter button ( <Enter> button)
- ⑪ Test Run button
- ⑫ Check button (Clear button)
- ⑬ Airflow Up/Down button

**Notes:**

- If you press a button for a feature that is not installed at the indoor unit, the remote controller will display the "Not Available" message.
- If you are using the remote controller to drive multiple indoor units, this message will appear only if the feature is not present at the parent unit.
- Never expose the remote controller to direct sunlight. Doing so can result in the erroneous measurement of room temperature.
- Never place any obstacle around the lower right-hand section of the remote controller. Doing so can result in the erroneous measurement of room temperature.

#### Remote controller (option)-Display

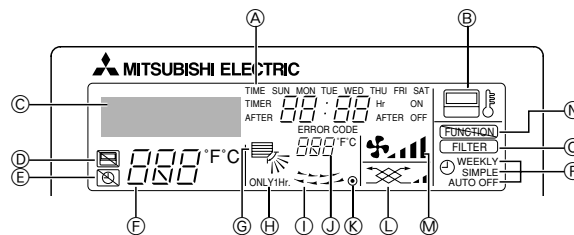

- A Day-of-Week**  
Shows the current day of the week.
- Time/Timer Display**  
Shows the current time, unless the simple or Auto Off timer is set. If the simple or Auto Off timer is set, shows the time remaining.
- B "Sensor" indication**  
Displayed when the remote controller sensor is used.
- C Identifies the current operation**  
Shows the operating mode, etc.  
\* Multilanguage display is supported.
- D "Centrally Controlled" indicator**  
Indicates that operation of the remote controller has been prohibited by a main controller.
- E "Timer Is Off" indicator**  
Indicates that the timer is off.
- F Temperature Setting**  
Shows the target temperature.
- G Up/Down Air Direction indicator**  
The indicator ↘ shows the direction of the outgoing airflow.
- H "One Hour Only" indicator**  
Displayed if the airflow is set to weak and downward during COOL or DRY mode. (Operation varies according to model.)  
The indicator goes off after one hour, at which time the airflow direction also changes.

- I Louver display**  
Indicates the action of the swing louver. Does not appear if the louver is stationary.
- J Room Temperature display**  
Shows the room temperature.
- K ● (Power On indicator)**  
Indicates that the power is on.
- L Ventilation indicator**  
Appears when the unit is running in Ventilation mode.
- M Fan Speed indicator**  
Shows the selected fan speed.
- N "Locked" indicator**  
Indicates that remote controller buttons have been locked.
- O "Clean The Filter" indicator**  
Comes on when it is time to clean the filter.
- P Timer indicators**  
The indicator comes on if the corresponding timer is set.

**Note:**

- For purposes of this explanation, all parts of the display are shown as lit. During actual operation, only the relevant items will be lit.

When stop continues for 10 minutes, the compressor and indoor fan are operated for 3 minutes to keep the humidity low.

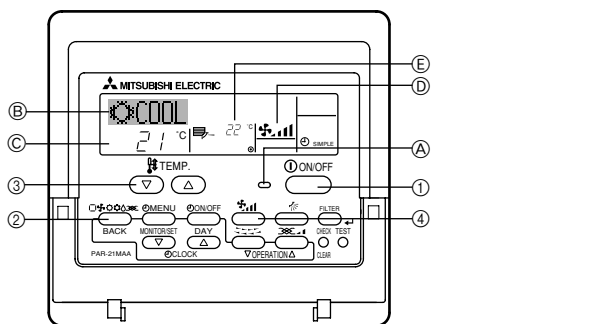

### For heating

Press the ② [operation mode] button to bring up the “HEAT” display. Regarding displays during heating operation “DEFROST” Displayed only during the defrosting operation.

### “STAND BY”

Displayed from the start of heating operation until the moment warm air blows out.

### For automatic (cooling/heating)

Press the ② [operation mode] button to bring up the “AUTO” display.

### ⚠ Caution:

- When the air conditioner is used together with burners, thoroughly ventilate the area. Insufficient ventilation can result in accidents due to oxygen deficiency.
- Never place a burner at a place where it is exposed to the airflow from the air conditioner. Doing so can result in imperfect combustion of the burner.
- The microcomputer functions in the following cases:
  - Air does not blow out when heating starts.**
    - To prevent any cool air from escaping. Wait a moment until the airflow comes out naturally.

## Before starting operation

- Start running after the “PLEASE WAIT” display has disappeared. The “PLEASE WAIT” display briefly appears on the ③ display (max. 3 minutes) when the power is turned on and after a power failure. This does not indicate any failure of the air conditioner.
- During heating operation, even if the indoor unit is set to operation while the outdoor unit is in defrosting operation, operation starts after the defrosting operation of the outdoor unit has ended.

## 3.1. Switching the unit ON/OFF

### ▶ To start an operation:

- Press the ON/OFF button ①. The ON indicator ④ should light up.

### ▶ To stop an operation:

- Press the ON/OFF button ① again. The ON indicator ④ goes off.

- The power supply should not be turned off while the air conditioner is in use. This can cause the unit to break down.
- Even if you press the ON/OFF button immediately after shutting down the operation in progress, the air conditioner will not start for about three minutes. This is to prevent the internal components from being damaged.
- If the operation stops due to a power failure, the unit will not automatically restart until the power has been restored. Press the ON/OFF button to restart.

## 3.2. Mode select

- If the unit is off, press the ON/OFF button ① to turn it on. The ON indicator ④ should light up.
- Press the operation mode (COOL, DRY, FAN, HEAT, AUTO) button ② and select the operation mode.

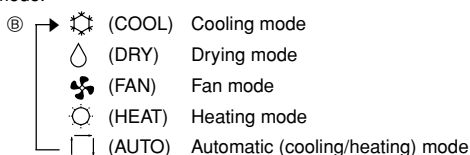

### For cooling

Press the ② [operation mode] button and bring up the “COOL” display.

### For dry

Press the ② [operation mode] button and bring up the “DRY” display.

- Dry operation cannot be carried out at a room temperature of less than 18 °C.

### For fan

Press the ② [operation mode] button and bring up the “FAN” display.

- The fan operation functions to circulate the air in the room.
- The temperature of the room cannot be set by fan operation.

### ⚠ Caution:

Never expose your body directly to cool air for a long time. Excessive exposure to cool air is bad for your health, and should therefore be avoided.

### Dry operation

The dry is a microcomputer-controlled dehumidifying operation which controls excessive air-cooling according to the room temperature of your choice. (Not usable for heating.)

- Until reaching room temperature of your choice  
The compressor and indoor fan function is linked motion according to the change of the room temperature and automatically repeat ON/OFF.
- When reaching room temperature of your choice  
Both the compressor and indoor fan stop.

## 3.3. Selecting a temperature

### ▶ To decrease the room temperature:

- Press ③ button to set the desired temperature. The selected temperature ③ is displayed.

- Each time you press the button, the temperature value decreases by 1 °C.

### ▶ To increase the room temperature:

- Press ③ button to set the desired temperature. The selected temperature ③ is displayed.

- Each time you press the button, the temperature value increases by 1 °C.

- Available temperature ranges are as follows:

Cooling & Drying: 19 - 30 °C  
Heating: 17 - 28 °C  
Automatic: 19 - 28 °C

- The display flashes either 8 °C - 39 °C to inform you if the room temperature ⑤ is lower or higher than the displayed temperature. If the temperature is below 8 °C or above 39 °C, the corresponding value (8 °C or 39 °C) will blink on the display.

## 3.4. Selecting a fan speed

- Press ④ button to select a desired fan speed.

- Each time you press the button, available options change with the display ⑤ on the remote controller, as shown below.

Model	Fan speed	Remote controller display	
		Low	High
PEA-200, 250	2-stage	Low fan speed icon	High fan speed icon
PEA-400, 500	1-stage	No display	

The display and the fan speed of the unit will differ in the following situations:

- When STAND BY and DEFROST are displayed.
- Just after the heating mode (while waiting to change to another mode).
- When the temperature of the room is higher than the temperature setting of the unit operating in the heating mode.
- In the dry operation, the indoor fan automatically turns to low-speed operation. Switching of fan speed is impossible.
- When the temperature of the heat exchanger is low in the heating mode (e.g., immediately after heating operation starts).

## 3.5. Setting the day of the week and time

- Use this screen to change the current day of the week and time setting.

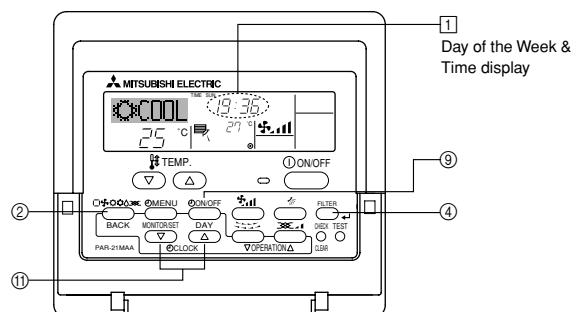

**Notes:**

- It can be set regardless of the operation of the indoor unit.
- The day and time will not appear if clock use has been disabled at Function Selection of remote controller, refer to Installation Manual.

► **How to Set the Day of the Week and Time...**

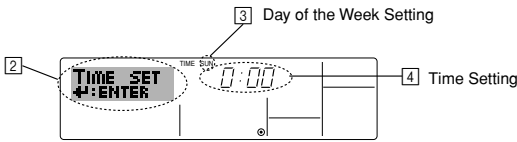

1. Press the  $\nabla$  or  $\Delta$  Set Time button (2) to show display (2).
2. Press the Timer On/Off (Set Day) button (9) to set the day.
  - \* Each press advances the day shown at (3) : Sun → Mon → ... → Fri → Sat.
3. Press the appropriate Set Time button (11) as necessary to set the time.
  - \* As you hold the button down, the time (at (4)) will increment first in minute intervals, then in ten-minute intervals, and then in one-hour intervals.
4. After making the appropriate settings at Steps 2 and 3, press the Filter button (4) to lock in the values.

**Note:**

- Your new entries at Steps 2 and 3 will be cancelled if you press the Mode (Return) button (2) before pressing the Filter button (4).

5. Press the Mode (Return) button (2) to complete the setting procedure. This will return the display to the standard control screen, where (1) will now show the newly set day and time.

**Note:**

- Remote controller is equipped with a simplified clock with a precision of about + or - one minute per month.

### 3.6. Using the timer

This section explains how to set and use the timer. You can use Function Selection of remote controller to select which of three types of timer to use: (1) Weekly timer, (2) Simple timer, or (3) Auto Off timer. For information about how to set the Function Selection of remote controller, refer to Installation Manual.

#### 3.6.1. Using the Weekly Timer

- The weekly timer can be used to set up to eight operations for each day of the week.
  - Each operation may consist of any of the following: ON/OFF time together with a temperature setting, or ON/OFF time only, or temperature setting only.
  - When the current time reaches a time set at this timer, the air conditioner carries out the action set by the timer.
- Time setting resolution for this timer is 1 minute.

**Notes:**

- \*1. Weekly Timer/Simple Timer/Auto Off Timer cannot be used at the same time.
- \*2. The weekly timer will not operate when any of the following conditions is in effect.

The timer feature is off; the system is in a malfunction state; a test run is in progress; the remote controller is undergoing self-check or remote controller check; the user is in the process of setting a function; the user is in the process of setting the timer; the user is in the process of setting the current day of the week or time; the system is under central control. (Specifically, the system will not carry out operations (unit on, unit off, or temperature setting) that are prohibited during these conditions.)

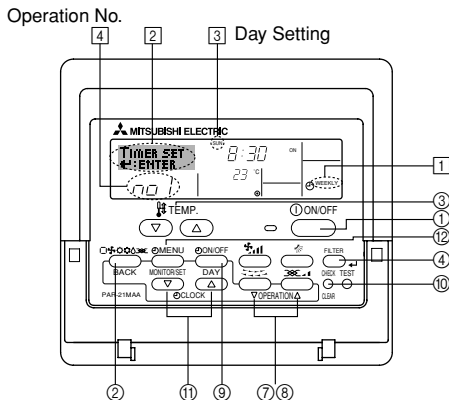

► **How to Set the Weekly Timer**

1. Be sure that you are at a standard control screen, and that the weekly timer indicator (1) is shown in the display.
2. Press the Timer Menu button (2), so that the "Set Up" appears on the screen (at (2)).  
(Note that each press of the button toggles the display between "Set Up" and "Monitor".)
3. Press the Timer On/Off (Set Day) button (9) to set the day. Each press advances the display at (3) to the next setting, in the following sequence: "Sun Mon Tues Wed Thurs Fri Sat" → "Sun" → ... → "Fri" → "Sat" → "Sun Mon Tues Wed Thurs Fri Sat"...
4. Press the  $\nabla$  or  $\Delta$  Operation button (7 or 8) as necessary to select the appropriate operation number (1 to 8) (4).
  - \* Your inputs at Steps 3 and 4 will select one of the cells from the matrix illustrated below. (The remote-controller display at left shows how the display would appear when setting Operation 1 for Sunday to the values indicated below.)

**Setup Matrix**

Op No.	Sunday	Monday	...	Saturday
No. 1	• 8:30 • ON • 23 °C			
No. 2	• 10:00 • OFF	• 10:00 • OFF	• 10:00 • OFF	• 10:00 • OFF
...				
No. 8				

<Operation 1 settings for Sunday>  
Start the air conditioner at 8:30, with the temperature set to 23 °C.

<Operation 2 settings for every day>  
Turn off the air conditioner at 10:00.

**Note:**

By setting the day to "Sun Mon Tues Wed Thurs Fri Sat", you can set the same operation to be carried out at the same time every day. (Example: Operation 2 above, which is the same for all days of the week.)

► **Setting the Weekly Timer**

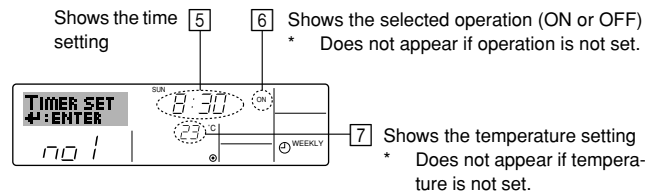

5. Press the appropriate Set Time button (11) as necessary to set the desired time (at (5)).
  - \* As you hold the button down, the time first increments in minute intervals, then in ten-minute intervals, and then in one-hour intervals.
6. Press the ON/OFF button (1) to select the desired operation (ON or OFF), at (6).
  - \* Each press changes the next setting, in the following sequence: No display (no setting) → "ON" → "OFF"
7. Press the appropriate Set Temperature button (3) to set the desired temperature (at (7)).
  - \* Each press changes the setting, in the following sequence: No display (no setting) ⇔ 24 ⇔ 25 ⇔ ... ⇔ 29 ⇔ 30 ⇔ 12 ⇔ ... ⇔ 23 ⇔ No display. (Available range: The range for the setting is 12 °C to 30 °C. The actual range over which the temperature can be controlled, however, will vary according to the type of the connected unit.)
8. After making the appropriate settings at Steps 5, 6 and 7, press the Filter button (4) to lock in the values.
  - To clear the currently set values for the selected operation, press and quickly release the Check (Clear) button (10) once.
  - \* The displayed time setting will change to "—:—", and the On/Off and temperature settings will all disappear.
  - (To clear all weekly timer settings at once, hold down the Check (Clear) button (10) for two seconds or more. The display will begin flashing, indicating that all settings have been cleared.)

**Note:**

Your new entries will be cancelled if you press the Mode (Return) button ② before pressing the Filter button ④.

If you have set two or more different operations for exactly the same time, only the operation with the highest Operation No. will be carried out.

- Repeat Steps 3 to 8 as necessary to fill as many of the available cells as you wish.
- Press the mode (Return) button ② to return to the standard control screen and complete the setting procedure.
- To activate the timer, press the Timer On/Off button ⑨, so that the "Timer Off" indication disappears from the screen. **Be sure that the "Timer Off" indication is no longer displayed.**
  - \* If there are no timer settings, the "Timer Off" indication will flash on the screen.

► **How to View the Weekly Timer Settings**

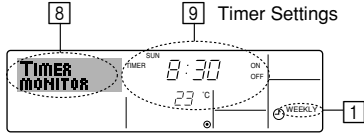

- Be sure that the weekly timer indicator is visible on the screen (at ①).
- Press the Timer Menu button ⑫ so that "Monitor" is indicated on the screen (at ⑧).
- Press the Timer On/Off (Set Day) button ⑨ as necessary to select the day you wish to view.
- Press the (V) or (A) Operation button (⑦ or ⑧) as necessary to change the timer operation shown on the display (at ⑨).
- To close the monitor and return to the standard control screen, press the Mode (Return) button ②.

► **To Turn Off the Weekly Timer**

Press the Timer On/Off button ⑨ so that "Timer Off" appears at ⑩.

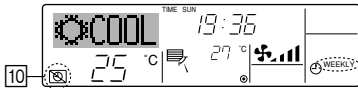

► **To Turn On the Weekly Timer**

Press the Timer On/Off button ⑨ so that the "Timer Off" indication (at ⑩) goes dark.

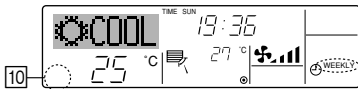

**3.6.2. Using the Simple Timer**

- You can set the simple timer in any of three ways.
  - Start time only: The air conditioner starts when the set time has elapsed.
  - Stop time only: The air conditioner stops when the set time has elapsed.
  - Start & stop times: The air conditioner starts and stops at the respective elapsed times.
- The simple timer (start and stop) can be set only once within a 72-hour period. The time setting is made in hour increments.

**Notes:**

- Weekly Timer/Simple Timer/Auto Off Timer cannot be used at the same time.
- The simple timer will not operate when any of the following conditions is in effect.
  - The timer is off; the system is in malfunction state; a test run is in progress; the remote controller is undergoing self-check or remote controller check; the user is in the process of selecting a function; the user is in the process of setting the timer; the system is under central control. (Under these conditions, On/Off operation is prohibited.)

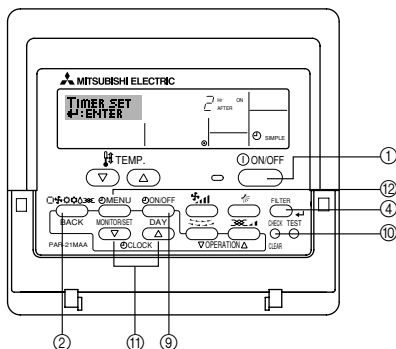

► **How to Set the Simple Timer**

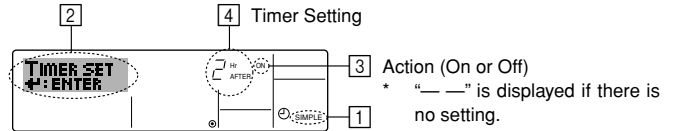

- Be sure that you are at a standard control screen, and that the simple timer indicator is visible in the display (at ①). When something other than the Simple Timer is displayed, set it to SIMPLE TIMER using the function selection of remote controller (see Installation Manual).
- Press the Timer Menu button ⑫, so that the "Set Up" appears on the screen (at ②). (Note that each press of the button toggles the display between "Set Up" and "Monitor".)
- Press the ON/OFF button ① to display the current ON or OFF simple timer setting. Press the button once to display the time remaining to ON, and then again to display the time remaining to OFF. (The ON/OFF indication appears at ③).
  - "ON" timer: The air conditioner will start operation when the specified number of hours has elapsed.
  - "OFF" timer: The air conditioner will stop operation when the specified number of hours has elapsed.
- With "ON" or "OFF" showing at ③: Press the appropriate Set Time button ⑪ as necessary to set the hours to ON (if "ON" is displayed) or the hours to OFF (if "OFF" is displayed) at ④.
  - Available Range: 1 to 72 hours
- To set both the ON and OFF times, repeat Steps 3 and 4.
  - \* Note that ON and OFF times cannot be set to the same value.
- To clear the current ON or OFF setting: Display the ON or OFF setting (see step 3) and then press the Check (Clear) button ⑩ so that the time setting clears to "—" at ④. (If you want to use only an ON setting or only an OFF setting, be sure that the setting you do not wish to use is shown as "—".)
- After completing steps 3 to 6 above, press the Filter button ④ to lock in the value.

**Note:**

Your new settings will be cancelled if you press the Mode (Return) button ② before pressing the Filter button ④.

- Press the Mode (Return) button ② to return to the standard control screen.
- Press the Timer On/Off button ⑨ to start the timer countdown. When the timer is running, the timer value is visible on the display. **Be sure that the timer value is visible and appropriate.**

► **Viewing the Current Simple Timer Settings**

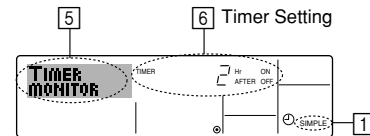

- Be sure that the simple timer indicator is visible on the screen (at ①).
- Press the Timer Menu button ⑫, so that the "Monitor" appears on the screen (at ②).
  - If the ON or OFF simple timer is running, the current timer value will appear at ③.
  - If ON and OFF values have both been set, the two values appear alternately.
- Press the Mode (Return) button ② to close the monitor display and return to the standard control screen.

► **To Turn Off the Simple Timer...**

Press the Timer On/Off button ⑨ so that the timer setting no longer appears on the screen (at ⑦).

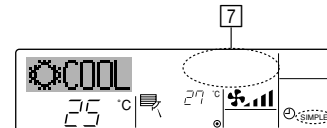

► **To Turn On the Simple Timer...**

Press the Timer On/Off button ⑨ so that the timer setting becomes visible at ⑦.

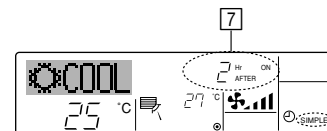



### Examples

If ON and OFF times have both been set at the simple timer, operation and display are as indicated below.

#### Example 1:

Start the timer, with ON time set sooner than OFF time

ON Setting: 3 hours

OFF Setting: 7 hours

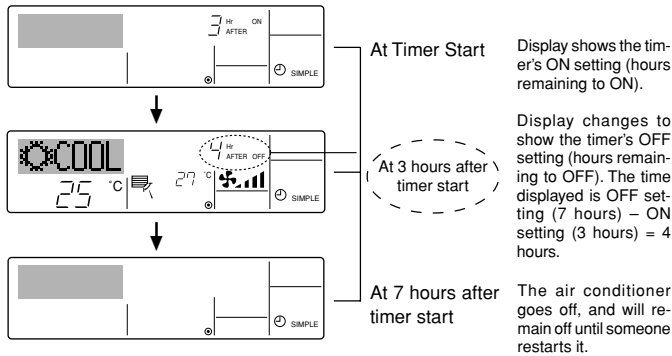

#### Example 2:

Start the timer, with OFF time is sooner than ON time

ON Setting: 5 hours

OFF Setting: 2 hours

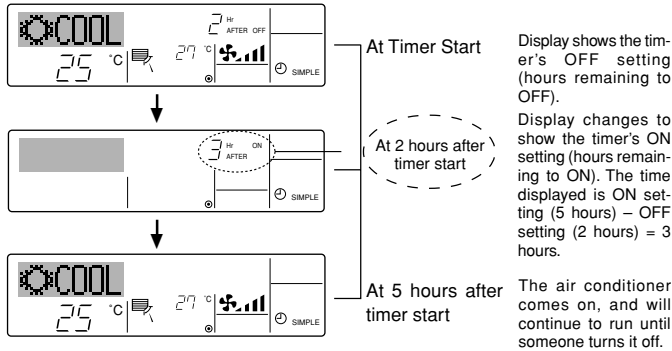

### 3.6.3. Using the Auto Off Timer

- This timer begins countdown when the air conditioner starts, and shuts the air conditioner off when the set time has elapsed.
- Available settings run from 30 minutes to 4 hours, in 30-minute intervals.

#### Notes:

- \*1. Weekly Timer/Simple Timer/Auto Off Timer cannot be used at the same time.
- \*2. The Auto Off timer will not operate when any of the following conditions is in effect.  
**The timer is off; the system is in malfunction state; a test run is in progress; the remote controller is undergoing self-check or remote controller check; the user is in the process of selecting a function; the user is in the process of setting the timer; the system is under central control. (Under these conditions, On/Off operation is prohibited.)**

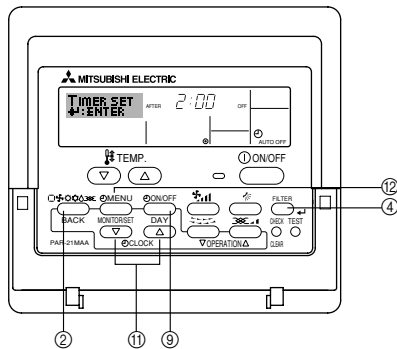

#### ▶ How to Set the Auto Off Timer

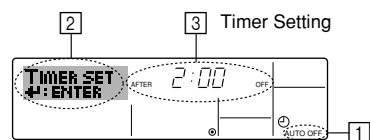

1. Be sure that you are at a standard control screen, and that the Auto Off timer indicator is visible in the display (at [1]).

When something other than the Auto Off Timer is displayed, set it to AUTO OFF TIMER using the function selection of remote controller (see Installation Manual).

2. Hold down the Timer Menu button [2] for **3 seconds**, so that the "Set Up" appears on the screen (at [2]).  
(Note that each press of the button toggles the display between "Set Up" and "Monitor".)
3. Press the appropriate Set Time button [1] as necessary to set the OFF time (at [3]).
4. Press the Filter button [4] to lock in the setting.

#### Note:

**Your entry will be cancelled if you press the Mode (Return) button [2] before pressing the Filter button [4].**

5. Press the Mode (Return) button [2] to complete the setting procedure and return to the standard control screen.
6. If the air conditioner is already running, the timer starts countdown immediately. **Be sure to check that the timer setting appears correctly on the display.**

#### ▶ Checking the Current Auto Off Timer Setting

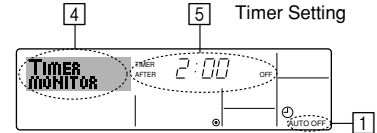

1. Be sure that the "Auto Off" is visible on the screen (at [1]).
2. Hold down the Timer Menu button [2] for **3 seconds**, so that "Monitor" is indicated on the screen (at [4]).  
  - The timer remaining to shutdown appears at [5].
3. To close the monitor and return to the standard control screen, press the Mode (Return) button [2].

#### ▶ To Turn Off the Auto Off Timer...

- Hold down the Timer On/Off button [9] for **3 seconds**, so that "Timer Off" appears (at [6]) and the timer value (at [7]) disappears.

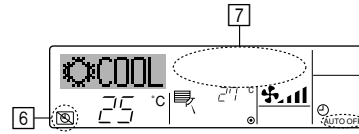

- Alternatively, turn off the air conditioner itself. The timer value (at [7]) will disappear from the screen.

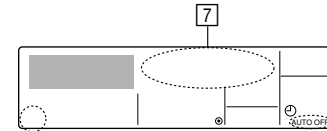

#### ▶ To Turn On the Auto Off Timer...

- Hold down the Timer On/Off button [9] for **3 seconds**. The "Timer Off" indication disappears (at [6]), and the timer setting comes on the display (at [7]).
- Alternatively, turn on the air conditioner. The timer value will appear at [7].

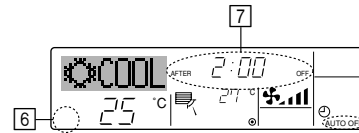

### 3.7. Locking the remote controller buttons (Operation function limit controller)

■ If you wish, you can lock the remote controller buttons. You can use the Function Selection of remote controller to select which type of lock to use. (For information about selecting the lock type, see Installation Manual). Specifically, you can use either of the following two lock types.

- ① Lock All Buttons:  
Locks all of the buttons on the remote controller.
- ② Lock All Except ON/OFF:  
Locks all buttons other than the ON/OFF button.

**Note:**  
The "Locked" indicator appears on the screen to indicate that buttons are currently locked.

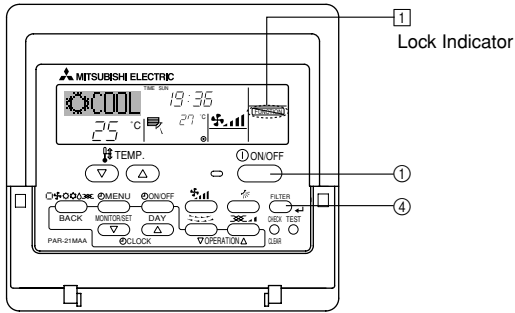

#### ► How to Lock the Buttons

- While holding down the Filter button (4), press and hold down the ON/OFF button (1) for 2 seconds. The "Locked" indication appears on the screen (at 1), indicating that the lock is now engaged.  
\* If locking has been disabled in Function Selection of remote controller, the screen will display the "Not Available" message when you press the buttons as described above.

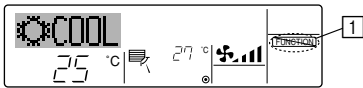

- If you press a locked button, the "Locked" indication (at 1) will blink on the display.



#### ► How to Unlock the Buttons

- While holding down the Filter button (4), press and hold down the ON/OFF button (1) for 2 seconds—so that the "Locked" indication disappears from the screen (at 1).



## 3.8. Other indications

### 3.8.1. Centrally Controlled

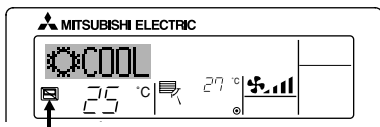

- Displayed when operation is controlled by central controller, etc. Restricted operations are shown below.
  - ON/OFF (including timer operation)
  - Operation mode
  - Set temperature

**Note:**  
May also be individually restricted.

### 3.8.2. Flashing Mode Indicator

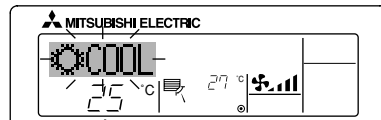

- When flashes continuously  
Displayed when another indoor unit connected to the outdoor unit is already operating in a different operation mode. Match with the operation mode of the other indoor unit.
- When mode switched after display flashes  
Displayed when operation mode is restricted for each season by central controller, etc. Use another operation mode.

### 3.8.3. Flashing "Filter"

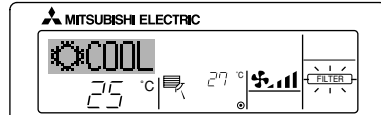

- Indicates that the filter needs cleaning. Clean the filter.
- When resetting "FILTER" display  
When the [FILTER] button is pressed two times successively after cleaning the filter, the display goes off and is reset.

### 3.8.4. Flashing Error Codes

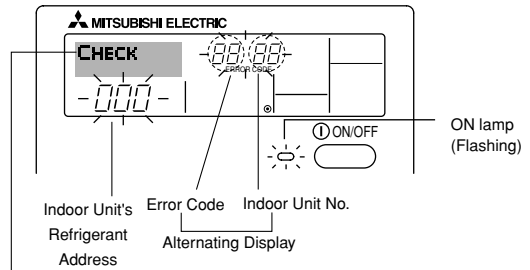

If you have entered contact number to be called in the event of a problem, the screen displays this number. (You can set this up under Function Selection of remote controller. For information, refer to Installation Manual.)

- If the ON lamp and error code are both flashing: This means that the air conditioner is out of order and operation has been stopped (and cannot resume). Take note of the indicated unit number and error code, then switch off the power to the air conditioner and call your dealer or servicer.

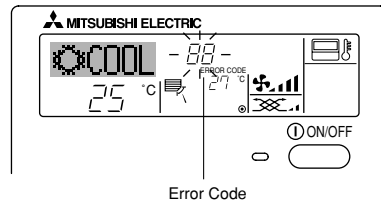

- If only the error code is flashing (while the ON lamp remains lit): Operation is continuing, but there may be a problem with the system. In this case, you should note down the error code and then call your dealer or servicer for advice.  
\* If you have entered contact number to be called in the event of a problem, push the Check button to display it on the screen. (You can set this up under Function Selection of remote controller. For information, refer to Installation Manual)

When the Check button is pressed:

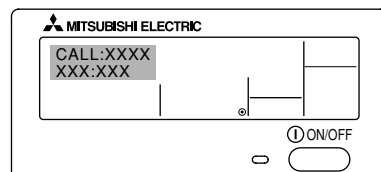

## 4. The smart way to use

Even minimal steps to care for your air conditioner can help make its use far more effective in terms of air-conditioning effect, electricity charges, etc.

### Set the right room temperature

- In cooling operation, a temperature difference of about 5 °C between indoors and outdoors is optimum.
- If the room temperature is raised by 1 °C during air-cooling operation, about 10 % electric power can be saved.
- Excessive cooling is bad for health. It also results in the waste of electric power.

### Clean the filter thoroughly

- If the screen of the air filter becomes clogged, the airflow and air-conditioning effect can be significantly reduced. Further, if the condition is left unattended, failure can result. It is particularly important to clean the filter at the beginning of the cooling and heating seasons. (When profuse dust and dirt have accumulated, clean the filter thoroughly.)

## 5. Caring for the machine

Always have filter maintenance performed by a service person.  
Before care-taking, turn the power supply OFF.

### Caution:

- Before you start cleaning, stop operation and turn OFF the power supply. Remember that the fan is rotating inside at high speed, posing a serious risk of injury.
- Air filter is installed in the return air to remove the dust of sucked-in air. (The standard filter should normally be cleaned once a week, and the long-life filter at the beginning of each season.)

### How to clean

- Clear dust away lightly or clean it up with a vacuum cleaner. In the case of severe staining, wash the filter in lukewarm water mixed with dissolved neutral detergent or water, and then rinse off the detergent completely. After washing, dry it and fix it back into place.

### Caution:

- Do not dry the filter by exposing it to direct sunlight or warming it using fire, etc. Doing so can result in the deformation of the filter.
- Washing it in hot water (more than 50 degree C) can also result in deformation.

### Prevent intrusion of heat during air-cooling

- To prevent the intrusion of heat during cooling operation, provide a curtain or a blind on the window to block out direct sunlight. Also, do not open the entrance or exit except in cases of dire necessity.

### Carry out ventilation sometimes

- Since the air periodically gets dirty in a room that is kept closed for a long time, ventilation is sometimes necessary. When gas appliances are used together with the air conditioner, special precautions must be taken. If the "LOSSNAY" ventilation unit developed by our company is used, you can perform ventilation with less waste. For details on this unit, consult with your dealer.

### Caution:

Never pour water or flammable sprays onto the air conditioner. Cleaning using these methods can result in the failure of the air conditioner, electric shock, or fire.

### Replacement of filter





[Fig. 5.0.1] (P.2)

- |  |   |
|--|---|
|  Air outlet |  Air inlet         |
|  Air filter |  Air filter handle |

- (1) The air filter should be located at the air inlet (rear side of the unit).
- (2) Lift the air filter handles and pull the filter towards you.
- (3) If you are going to use an air inlet conduit, remove the air filter. In this case, an air filter must be prepared locally and installed at the intake grille.

## 6. Troubleshooting

Before you call out a repair man, check the following table to see whether there is a simple solution to your problem.

- **Unit does not cool very well.**
  - Clean the filter. (Dust and debris that collects in the filter will decrease air-flow.)
  - Check the temperature setting and adjust it if necessary.
  - Increase the space surrounding the outdoor unit.
    - Is the air intake or air outlet blocked?
    - Is a window or door open?
- **There is a “swishing” noise that occurs from the unit when water flows.**
  - This sound is made when refrigerant inside of the unit is flowing or refilling.
- **A ticking noise is heard from inside of the unit.**
  - This sound is made when internal parts of the unit expand or contract when the temperature changes.
- **An odor is detected in the room.**
  - This is caused when the unit expels odors that have been absorbed from the walls, carpets, furniture or clothing.
- **A white mist is expelled from the indoor unit.**
  - This may occur just after the unit is turned on when a high level of humidity is present in the room.
- **Water or moisture is expelled from the outdoor unit.**
  - This occurs to expel water or moisture that may have collected in the pipes or around piping fixtures.
  - This occurs to dispel water from the heat exchanger.
- **The indicators of the remote controller do not light up when operated.**
  - Turn on the power switch. “” will be displayed.
- ** indicator is displayed in the remote controller.**
  - The start and stop or operation mode or set temperature functions of the remote controller are not available when the  indicator is lit.
- **The start and stop functions are not available just after restarting the unit.**
  - Wait about three minutes (operation has stopped to prevent damage to the air conditioner).
- **Unit does not start immediately.**
  - Wait until the unit restarts automatically. The compressor may hesitate re-suming because a three-minute resume prevention circuit is incorporated in the outdoor unit for protection of the compressor.
- **The unit started even though the start/stop button was not pushed.**
  - Is the timer on?
    - Press the start/stop button to stop the unit.
  - Was a distant command sent from the remote controller?
    - Find out if the remote controller was used.
  - Is the  indicator lit?
    - Find out if the remote controller was used.
  - Is the automatic (cooling/heating) mode selected?
    - Press the start/stop button to stop the unit.
- **The unit stopped even though the start/stop button was not pushed.**
  - Is the timer on?
    - Press the start/stop button to restart the unit.
  - Was a distant command sent from the remote controller?
    - Find out if the remote controller was used.
  - Is the  indicator lit?
    - Find out if the remote controller was used.
- **“PLEASE WAIT” is displayed in the remote controller.**
  - An automatic startup test is being performed (will last for about two minutes).
- **An error code is displayed in the remote controller.**
  - A self-diagnostic function is being performed to preserve the air conditioner.
    - \* Do not attempt to make repairs yourself. Turn the main switch off and contact the dealer from whom you bought the air conditioner. Provide him or her with the name of the unit and the information displayed in the remote controller.
- **The fan in the indoor unit does not operate.**
  - Check the over-current relay on the fan motor to determine whether it has been tripped.
    - If the over-current relay has been tripped, reset it after eliminating the cause of the problem (e.g. motor lock).
    - To reset the over-current relay, open the control box and press the green claw on bottom-right of the relay until a click is heard. Release the claw and check that it returns to its original position.
    - Note that if it is pressed too hard it will not return to its original position.

If none of the above apply, turn the main switch off and contact the dealer from whom you bought the air-conditioner, telling him the model name and the nature of the problem. Do not try to fix the unit yourself.

**In any of the following cases, turn off the main power switch and contact your local dealer for service:**

- The operation lamp (on the main unit) flashes.
- The switches do not work properly.
- The circuit breaker trips frequently (or the fuse blows frequently).
- Water has accidentally been splashed into the unit.
- Water leaks from the unit.
- Something is accidentally dropped into the air-conditioner.
- An unusual noise is heard during operation.

**The following do not indicate any malfunction:**

Odours: smells such as tobacco or cosmetic odours may persist after they have been sucked into the unit.

Sound of liquid flowing inside indoor unit: this can occur during or after operation and is simply the sound of refrigerant being circulated inside the unit.

Ticking sound coming from indoor unit: this can occur when cooling has just begun or has just stopped. It is caused by the indoor unit shrinking or expanding slightly due to the change in temperature.

**NOTE: The refrigerant charged in the air conditioner is safe. Refrigerant normally does not leak, however, if refrigerant gas leaks indoors, and comes into contact with the fire of a fan heater, space heater, stove, etc., harmful substances will be generated.**

**Be sure to ask the service representative whether there is refrigerant leakage or not when repairs are carried out.**

## 7. Installation and transferring works, and checking

### Regarding place for installation

Consult with your dealer for details on installation and transferring the installation.

#### **⚠ Caution:**

**Never install the air conditioner where there is a risk of leakage of flammable gas.**

**If gas leaks and accumulates around the unit, fire can result.**

#### **Never install the air conditioner at the following place:**

- where there is much machine oil
- near ocean and beach areas where there is much salt
- where humidity is high
- where there are hot springs nearby
- where there is much sulfureted gas
- where there is a high-frequency processing machinery (a high-frequency welder, etc.)
- where acid solution is frequently used
- where special sprays are frequently used
- Install the indoor unit horizontally. Otherwise, water leakage can result.
- Take sufficient measures against noise when installing the air conditioners at hospitals or communication-related businesses.

If the air conditioner is used in any of the above-mentioned environments, frequent operational failure can be expected. It is advisable to avoid these types of installation sites.

For further details, consult with your dealer.

### Regarding electrical work

#### **⚠ Caution:**

- **The electrical work must be undertaken by a person who is qualified as an electric engineer according to local regulations and the instruction given in the installation manual with the absolute use of exclusive circuits. The use of other products with the power source can result in burnt-out breakers and fuses.**
- **Never connect the grounding wire to a gas pipe, water pipe, arrester, or telephone grounding wire. For details, consult with your dealer.**
- **In some types of installation sites, the installation of an earth leakage breaker is mandatory. For details, consult with your dealer.**

## 8. Specifications

Model name		PEA-RP200GAQ	PEA-RP250GAQ	PEA-RP400GAQ	PEA-RP500GAQ
Power supply	Voltage V	3N ~ 380, 400, 415			
	Frequency Hz	50			
External static pressure	Pa	150			
Airflow rate (Hi/Lo)	m <sup>3</sup> /h	3900/3120	4800/3840	7200	9600
Noise level (Hi/Lo)	dB(A)	51/48	52/49	52	53
	Height mm	400			595
	Width mm	1400	1600	1947	
	Depth mm	634			764
Net weight	kg	70	77	130	133

Notes: Refer to the product nameplate attached to the unit for the electrical specifications.

Rating conditions (cooling) Indoor: 27 °C DB, 19 °C WB

Outdoor: 35 °C DB

Rating conditions (heating) Indoor: 20 °C DB

Outdoor: 7 °C DB, 6 °C WB

### Regarding transfer of installation

- When removing and reinstalling the air conditioner when you enlarge your home, remodel, or move, consult with your dealer in advance to ascertain the cost of the professional engineering work required for transferring the installation.

#### **⚠ Caution:**

**When moving or reinstalling the air conditioner, consult with your dealer. Defective installation can result in electric shock, fire, etc.**

### Regarding noise

- In installing work, choose a place that can fully bear the weight of the air conditioner, and where noise and vibration can be reduced.
- Choose a place where cool or warm air and noise from the outdoor air outlet of the air conditioner do not inconvenience the neighbours.
- If any alien object is placed near the outdoor air outlet of the air conditioner, decreased performance and increased noise can result. Avoid placing any obstacles adjacent to the air outlet.
- If the air conditioner produces any abnormal sound, consult with your dealer.

### Maintenance and inspection

- If the air conditioner is used throughout several seasons, the insides can get dirty, reducing the performance.

Depending upon the conditions of usage, foul odors can be generated and drainage can deteriorate due to dust and dirt, etc.

# Inhalt

1. Sicherheitsvorkehrungen .....	14	4. Geschickte Verwendung .....	22
1.1. Einbau .....	14	5. Pflege .....	22
1.2. Während des Betriebs .....	15	6. Fehlerbehebung .....	22
1.3. Die Anlage entsorgen .....	15	7. Installation, Verlegung und Inspektion .....	24
2. Namen und Funktionen der Teile .....	15	8. Technische Daten .....	24
3. Betrieb und Bedienung .....	16		
3.1. Die Anlage EIN-/AUSSCHALTEN .....	17		
3.2. Betriebsart wählen .....	17		
3.3. Wahl einer Temperatur $\downarrow$ TEMP. ....	17		
3.4. Wählen einer Gebläsegeschwindigkeit $\uparrow$ ..... 3.5. Einstellen des Wochentags und der Zeit .....	17		
3.6. Verwenden des Timers .....	18		
3.7. Sperren der Fernbedienungstasten (Beschränkung der Betriebsfunktionen) .....	21		
3.8. Weitere Anzeigen .....	21		

## Hinweis:

Der Teil "Verdrahtete Fernbedienung" in diesem Bedienungshandbuch bezieht sich ausschließlich auf die PAR-21MAA. Wenn Sie Informationen zur PAR-30MAA benötigen, sehen Sie bitte im Anleitungsbuch in der Box der PAR-30MAA nach.

## 1. Sicherheitsvorkehrungen

- ▶ Vor Inbetriebnahme der Anlage vergewissern, daß Sie alle Hinweise über "Sicherheitsvorkehrungen" gelesen haben.
- ▶ "Sicherheitsvorkehrungen" ist eine Liste von wichtigen, die Sicherheit betreffenden, Punkten. Sie sollten sie uneingeschränkt befolgen.

### Im Text verwendete Symbole





#### **Warnung:**

Beschreibt Vorkehrungen, die beachtet werden sollten, damit Gefahren für Leib und Leben des Benutzers vermieden werden.

#### **Vorsicht:**

Beschreibt Vorkehrungen, die beachtet werden sollten, damit an der Anlage keine Schäden entstehen.

### An der Anlage angebrachte Zeichen

-  : Beschreibt eine Handlung, die unterbleiben muß.
-  : Zeigt an, daß wichtige Anweisungen zu befolgen sind.
-  : Verweist auf einen Teil der Anlage, der geerdet werden muß.
-  : Elektrisierungsgefahr. (Dieses symbol befindet sich als Aufkleber auf der Hauptanlage.) <Farbe: gelb>

-  **Warnung:**  
Sorgfältig die auf der Hauptanlage aufgebrachten Aufschriften lesen.

### 1.1. Einbau

- ▶ Wenn Sie dieses Handbuch gelesen haben, verwahren Sie es zusammen mit dem Installationshandbuch an einem sicheren Ort, damit Sie problemlos nachschlagen können, wann immer Sie eine Frage haben. Wenn die Anlage von einer anderen Person bedient werden soll, vergewissern, daß sie dieses Handbuch erhält und liest.

#### **Warnung:**

- Die Anlage sollte nicht vom Benutzer eingebaut werden. Bitten Sie Ihren Händler oder eine Vertragswerkstatt, die Anlage einzubauen. Wenn die Anlage unsachgemäß eingebaut wurde, kann Wasser auslaufen, können Stromschläge erfolgen, oder es kann Feuer ausbrechen.
- Verwenden Sie nur von Mitsubishi Electric genehmigtes Zubehör und wenden Sie sich wegen des Einbaus an Ihren Händler oder eine Vertragswerkstatt. Wenn Zubehörteile unsachgemäß eingebaut werden, kann Wasser auslaufen, können Stromschläge erfolgen oder es kann Feuer ausbrechen.
- In der Einbaubeschreibung sind die vorgeschlagenen Einbauverfahren detailliert aufgeführt. Alle baulichen Veränderungen, die beim Einbau gegebenenfalls notwendig sind, müssen den örtlichen Bauvorschriften entsprechen.
- Sie sollten die Anlage niemals eigenhändig reparieren oder an einen anderen Standort verbringen. Wenn die Reparatur unsachgemäß durchgeführt wird, kann Wasser auslaufen, können Stromschläge erfolgen oder es kann Feuer ausbrechen. Wenn die Anlage repariert oder an einen anderen Ort verlegt werden muß, wenden Sie sich an Ihren Händler.
- Das Gerät ist nicht für unbeaufsichtigte Verwendung durch junge Kinder oder gebrechliche Personen gedacht.
- Junge Kinder sollten beaufsichtigt werden, um sicherzustellen, dass sie nicht mit dem Gerät spielen.

### 1) Außenanlage

#### **Warnung:**

- Die Außenanlage muß auf einem festen, waagerechten Untergrund an einem Platz angebracht werden, an dem sich weder Schnee, Blätter noch Abfälle ansammeln können.
- Nicht auf die Anlage stellen oder Gegenstände darauf ablegen. Sie selbst oder der Gegenstand können herunterfallen und Personenschäden verursachen.

#### **Vorsicht:**

Die Außenanlage sollte an einem Ort angebracht werden, an dem Nachbarn nicht durch austretende Luft und entstehende Geräusche gestört werden.

### 2) Innenanlage

#### **Warnung:**

Die Innenanlage sollte sicher befestigt werden. Wenn die Anlage nicht fest genug montiert wurde, kann sie herunterfallen und Personenschäden verursachen.

### 3) Fernbedienung

#### **Warnung:**

Die Fernbedienung sollte so angebracht werden, daß Kinder nicht damit spielen können.

### 4) Auslaufschlauch

#### **Vorsicht:**

Vergewissern, daß der Auslaufschlauch installiert ist, damit der Auslauf störungsfrei vor sich gehen kann. Falscher Einbau führt zu Wasseraustritt und kann Möbelschäden nach sich ziehen.

### 5) Stromanschluß, Sicherung oder Stromunterbrecher

#### **Warnung:**

- Vergewissern, daß die Anlage Netzstrom über eine eigene Leitung erhält. Wenn andere Geräte am gleichen Netzanschluß liegen, kann dies zur Netzüberlastung führen.
- Vergewissern, daß ein Hauptschalter vorhanden ist.
- Stellen Sie sicher, daß alle Angaben über Spannung, Sicherungen oder Stromunterbrechung beachtet werden. Als Sicherung niemals ein Stück Draht verwenden. Auch darf keine Sicherung einen höheren Wert als den angegebenen besitzen.

### 6) Erdung

#### **Vorsicht:**

- Die Anlage muß vorschriftsmäßig geerdet werden. Erdleitung niemals an ein Gas- oder Wasserrohr, eine Licht- oder Telefonerdleitung anschließen. Wenn die Anlage unsachgemäß geerdet wurde, können Stromschläge entstehen.
- Häufiger vergewissern, daß die Erdleitung der Außenanlage ordnungsgemäß an den Erdungsanschluß der Anlage selbst und an die Erdungselektrode angeschlossen ist.

## 1.2. Während des Betriebs

### ⚠ Vorsicht:

- Zum Drücken der Tasten keine scharfen Gegenstände benutzen, da dadurch die Fernbedienung beschädigt werden kann.
- Das Kabel der Fernbedienung niemals verdrehen oder daran ziehen, da dies zu Schäden an der Fernbedienung führt und Fehlfunktionen verursacht.
- Das obere Gehäuse der Fernbedienung nicht entfernen. Entfernen des oberen Gehäuses der Fernbedienung und Berühren der Schaltplatte usw. auf der Innenseite ist gefährlich und kann Feuer oder Störungen verursachen.
- Die Fernbedienung nicht mit Waschbenzin, Verdünnungsmittel, chemisch behandelten Reinigungstüchern usw. abwischen. Dies kann Verfärbung und Störungen verursachen. Bei starker Verschmutzung einen Lappen mit durch Wasser verdünntem neutralem Waschmittel anfeuchten, ihn gut auswringen, den Schmutz abwischen, und dann mit einem trockenen Lappen nachwischen.
- Die Ansaug- oder Austrittsöffnungen weder der Innen- noch der Außenanlage blockieren oder abdecken. Große Möbelstücke unterhalb der Innenanlage oder massige Gegenstände wie Kisten, die in der Nähe der Außenanlage abgestellt sind, beeinträchtigen die Leistungsfähigkeit der Anlage.

### ⚠ Warnung:

- Kein Wasser über die Anlage spritzen und die Anlage auch nicht mit nassen Händen berühren. Dies kann zu Stromschlägen führen.
- Kein brennbares Gas in der Nähe der Anlage versprühen. Es kann Feuer ausbrechen.
- Keine Gasheizung oder sonstige Geräte mit offenen Flammen in Bereichen abstellen, an denen Luft aus der Anlage ausströmt. Unvollständige Verbrennung kann die Folge sein.

### ⚠ Warnung:

- Wenn die Anlage läuft, nicht die Frontplatte oder den Gebläseschutz von der Außenanlage abnehmen. Sie könnten sich verletzen, wenn Sie drehende, heiße oder unter Hochspannung stehende Teile berühren.
- Niemals die Finger, Stöcke etc. in die Ansaug- oder Austrittsöffnungen stecken. Dies kann zu Verletzungen führen, da sich der Gebläseventilator im Inneren der Anlage mit hoher Geschwindigkeit dreht. In Gegenwart von Kindern besondere Vorsicht walten lassen.
- Wenn Sie merkwürdige Gerüche feststellen, sollten Sie die Anlage nicht mehr benutzen, den Strom abschalten und sich an Ihren Kundendienst wenden, da sonst schwere Defekte an der Anlage, ein Stromschlag oder ein Brand verursacht werden können.
- Wenn das Geräusch oder die Vibrationen anders als normal oder besonders stark sind, den Betrieb einstellen, den Hauptschalter ausschalten, und das Verkaufsgeschäft um Hilfe bitten.
- Nicht zu stark abkühlen. Die am besten geeignete Innentemperatur liegt im Bereich von 5 °C im Verhältnis zur Außentemperatur.
- Behinderte oder Kinder sollten nicht im Luftstrom der Klimaanlage sitzen oder stehen. Dies könnte Gesundheitsprobleme mit sich bringen.

### ⚠ Vorsicht:

- Den Luftstrom nicht auf Pflanzen oder Tiere in Käfigen lenken.
- Den Raum häufig lüften. Wenn die Anlage dauernd über einen längeren Zeitraum in einem geschlossenen Raum betrieben wird, wird die Luft muffig.

## Bei Störungen

### ⚠ Warnung:

- Auf keinen Fall selbst eine Reparatur versuchen. Wenden Sie sich für Reparatur an das Verkaufsgeschäft. Nicht einwandfreie Reparatur kann Lecken von Wasser, elektrischen Schlag, Feuer usw. verursachen.
- Wenn die Fernbedienung einen Fehler anzeigt und Betrieb nicht möglich ist oder wenn eine Störung auftritt, so stellen Sie den Betrieb ein und wenden Sie sich an das Verkaufsgeschäft. Wenn keine Maßnahmen getroffen werden, kann es zu Feuer oder Beschädigung kommen.
- Wenn die Sicherung häufig ausgelöst wird, so wenden Sie sich an das Verkaufsgeschäft. Weiterverwendung in diesem Zustand kann zu Feuer oder Beschädigung führen.
- Wenn gasförmiges oder flüssiges Kühlmittel entweicht, die Klimaanlage abstellen, den Raum ausreichend lüften und das Verkaufsgeschäft benachrichtigen. Wenn dies vernachlässigt wird, kann es zu Sauerstoffmangel kommen.

## Bei Abstellung für lange Zeit

- Wenn die Klimaanlage längere Zeit nicht verwendet werden soll, z.B. nach dem Ende der Kühlsaison, sie erst 4 bis 5 Stunden im Kühlbetrieb laufen lassen, um sie völlig auszutrocknen, da es sonst zu unhygienischer Schimmelbildung und Beeinträchtigung der Gesundheit kommen kann.
- Wenn die Klimaanlage lange Zeit nicht verwendet wird, den Hauptschalter ausschalten.  
Bei eingeschalteter Stromversorgung verbraucht das Gerät einige Watt bis einige 10 Watt. Außerdem kann sich Staub ansammeln und eine Feuergefährdung bilden.
- Die Stromversorgung mindestens 12 Stunden vor Wiederaufnahme des Betriebs einschalten. Während der Saison die Hauptstromversorgung nicht ausschalten, da dies Unfälle verursachen kann.

## 1.3. Die Anlage entsorgen

### ⚠ Warnung:

Zum Entsorgen der Anlagen wenden Sie sich an Ihren Kundendienst. Wenn Rohrleitungen unsachgemäß abgenommen werden, kann Kühlmittel (Fluorkohlenstoffgas) austreten, mit Ihrer Haut in Berührung kommen und Verletzungen hervorrufen. Kühlgas in die Atmosphäre ablassen führt auch zu Umweltschäden.

## 2. Namen und Funktionen der Teile

### Innenanlage

- Lufteingang: Zurückführen der Innenluft.
- Filter: Der standardmäßig installierte Filter ist ein einfacher Filter, der mit dem bloßen Auge sichtbaren Staub und Schmutz entfernt. Wenn besondere Verwendungsbedingungen Luftreinigung erforderlich machen, so wenden Sie sich bitte an Ihr Verkaufsgeschäft. (Siehe Seite 22 für die Reinigungsmethode.)
- Luftausgang: Einblasen der gekühlten/erwärmten Luft in den Raum.

Modell PEA-200, 250, 400, 500  
[In die Decke eingebauter Typ]

[Fig. 2.0.1] (P.2)

Ⓐ Luftauslaß

Ⓑ Lufteinlaß

Ⓒ Filter

### LCD-Fernbedienung (Option)

- Bitte die gelieferte Fernbedienung überprüfen.  
Die Fernbedienung unterscheidet sich je nach dem System.

[Fig. 2.0.2] (P.2)

Ⓐ LCD-Fernbedienung (Option)

### 3. Betrieb und Bedienung

#### Fernbedienungs (Option)-Tasten

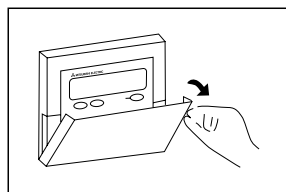

Öffnen der Klappe.

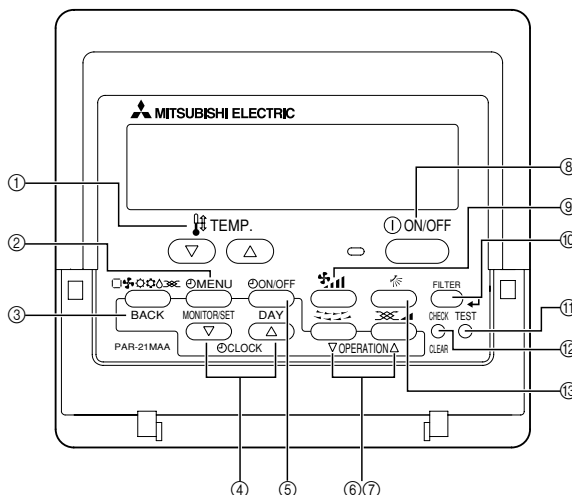

- ① Tasten zum Einstellen der Temperatur  
 ▾ Nach unten  
 ▴ Nach oben
- ② Taste Timer-Menü (Taste Monitor/Einstellen)
- ③ Taste Modus (Taste Zurück)
- ④ Taste Zeit einstellen  
 ▾ Zurück  
 ▴ Vorwärts
- ⑤ Taste Timer Ein/Aus (Taste Tag einstellen)
- ⑥ Taste Luftklappe (Taste Betrieb ▾ )  
 ▾ Zur vorherigen Betriebsnummer.
- ⑦ Taste Belüftung (Taste Betrieb ▴ )  
 ▴ Zur nächsten Betriebsnummer.
- ⑧ Taste Start/Stop
- ⑨ Taste Lüftergeschwindigkeit

- ⑩ Taste Filter ← (Taste ← )
- ⑪ Taste Testlauf
- ⑫ Taste Check (Taste Löschen)
- ⑬ Taste Luftstrom nach oben/nach unten

**Hinweise:**

- Wenn Sie eine Taste für eine Funktion drücken, die nicht im Innenanlage installiert ist, zeigt die Fernbedienung die Meldung "Not Available".
- Wenn Sie die Fernbedienung verwenden, um mehrere Innenanlage zu steuern, erscheint diese Meldung nur, wenn die Funktion auf dem übergeordneten Anlage nicht vorhanden ist.
- Die Fernbedienung nicht direkter Sonneneinstrahlung aussetzen. Die Raumtemperatur wird sonst nicht korrekt gemessen.
- Den rechten unteren Teil der Fernbedienung nicht blockieren. Die Raumtemperatur wird sonst nicht korrekt gemessen.

#### Fernbedienungs (Option)-Anzeige

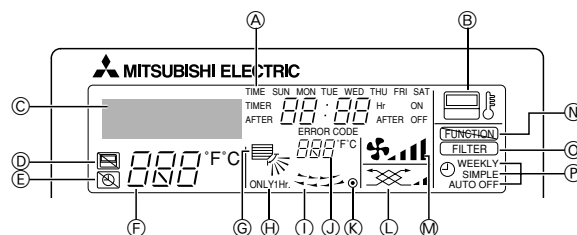

- A Wochentag**  
Zeigt den aktuellen Wochentag an.  
**Zeit-/Timer-Anzeige**  
Zeigt die aktuelle Zeit an, außer der einfache oder der Auto-Off-Timer ist eingestellt. Falls der einfache oder der Auto-Off-Timer eingestellt ist, wird die Restzeit angezeigt.
- B Anzeige "Sensor"**  
Wird angezeigt, wenn die Fernbedienung verwendet wird.
- C Zeigt den aktuellen Betrieb**  
Zeigt den Betriebsmodus, usw.  
\* Anzeige in mehreren Sprachen wird unterstützt.
- D Anzeige "Centrally Controlled"**  
Zeigt an, dass die Fernbedienung durch eine Hauptsteuerung außer Betrieb gesetzt wurde.
- E Anzeige "Timer is Off"**  
Gibt an, daß der Timer ausgeschaltet ist.
- F Temperatureinstellung**  
Zeigt die Zieltemperatur an.
- G Anzeige der Lüfrichtung nach oben/nach unten**  
Die Anzeige ↘ gibt die Richtung der herausströmenden Luft an.
- H Anzeige "One Hour Only"**  
Wird angezeigt, wenn der Luftstrom im Modus COOL oder DRY auf schwach und abwärts eingestellt ist. (Der Betrieb unterscheidet sich je nach Modell.)  
Die Anzeige schaltet sich nach einer Stunde aus, wenn sich die Richtung des Luftstroms ebenfalls ändert.
- I Anzeige der Luftklappen**  
Gibt die Aktion der Schwingluftklappen an. Erscheint nicht, wenn die Luftklappe stationär ist.
- J Anzeige der Umgebungstemperatur**  
Zeigt die Umgebungstemperatur an.
- K (Net-Ein-Anzeige)**  
Gibt an, daß der Netzschalter eingeschaltet ist.
- L Belüftungsanzeige**  
Erscheint, wenn das Anlage im Belüftungsmodus läuft.
- M Anzeige der Lüftergeschwindigkeit**  
Zeigt die ausgewählte Lüftergeschwindigkeit an.
- N Anzeige "Locked"**  
Gibt an, daß die Tasten der Fernbedienung gesperrt wurden.
- O Anzeige "Clean The Filter"**  
Erscheint, wenn der Filter gereinigt werden muß.
- P Timer-Anzeigen**  
Die Anzeige erscheint, wenn der entsprechende Timer eingestellt ist.

**Hinweis:**

- Für diese Erklärung werden alle Teile des Displays als beleuchtet dargestellt. Während dem tatsächlichen Betrieb sind nur die relevanten Elemente beleuchtet.



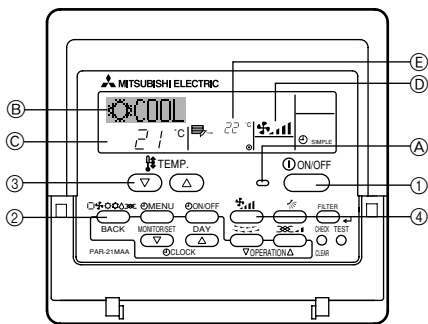

1. Bis zum Erreichen der gewünschten Temperatur laufen der Kompressor und der Ventilator der Inneneinheit, und Betrieb und Halt werden automatisch wiederholt.
2. Wenn die gewünschte Raumtemperatur erreicht worden ist, werden Kompressor und Ventilator angehalten.  
Nach Halt für 10 Minuten werden der Kompressor und der Ventilator der Inneneinheit 3 Minuten lang betrieben, um die Luftfeuchtigkeit gering zu halten.

### Heizbetrieb

Die ② [Betriebsart]-Taste drücken, bis "HEAT" angezeigt wird.  
Anzeige während Heizbetrieb "DEFROST"  
"DEFROST" wird angezeigt nur während des Entfrostungsbetriebs.

### "STAND BY"

Anzeige erfolgt von Beginn des Heizbetriebs bis zum Ausblasen von warmer Luft.

### Automatik (Kühlen/Heizen)

Drücken Sie die ② [Betriebsart]-Taste, um die Anzeige "AUTO" anzuzeigen.

### ⚠ Vorsicht:

- Bei Betrieb zusammen mit Verbrennungsgeräten häufig lüften, da es sonst zu Sauerstoffmangel kommen kann.
- Keine Verbrennungsgeräte im direkten Luftstrom aufstellen, da dies unvollständige Verbrennung verursachen kann.
- Der Mikrocomputer ist in den folgenden Fällen tätig:
- Kein Luftstrom bei Beginn des Heizbetriebs
  - Zur Verhütung von Entweichen kalter Luft.
  - Nach Warten für eine kurze Zeit wird Luft ausgeblasen.

## Vor dem Betrieb

- Starten Sie das Gerät, nachdem die Anzeige "PLEASE WAIT" erloschen ist. Die Anzeige "PLEASE WAIT" erscheint kurz auf der Anzeige ③ (max. 3 Minuten), sobald das Gerät eingeschaltet wird, sowie nach einem Stromausfall. Dies ist keine Störung.
- Wenn bei Heizbetrieb die Außenanlage in Entfrostungsbetrieb ist und die Inneneinheit eingeschaltet wird, so wird der Betrieb erst begonnen, wenn die Außenanlage den Entfrostungsbetrieb abgeschlossen hat.

## 3.1. Die Anlage EIN-/AUSSCHALTEN

### ▶ Beginn des Betriebs:

1. Die Betrieb-/Stop-Taste ① drücken.

Die Betriebsanzeige ④ leuchtet auf.

### ▶ Beendigung des Betriebs:

1. Die Betrieb-/Stop-Taste ① erneut drücken.

Die Betriebsanzeige ④ geht aus.

- Die Netzstromversorgung sollte während des Betriebs der Klimaanlage nicht ausgeschaltet werden. Dies kann zu einem Totalausfall der Anlage führen.
- Selbst wenn Sie die Betrieb-/Stop-Taste unmittelbar nach Abschaltung des in Gang befindlichen Betriebs drücken, beginnt die Klimaanlage etwa drei Minuten lang nicht zu laufen. Dadurch wird verhindert, daß Teile im Inneren der Anlage beschädigt werden.
- Wurde der Betrieb aufgrund eines Stromausfalls gestoppt, startet das Anlage nicht automatisch, bevor die Stromversorgung wieder hergestellt wurde. Drücken Sie zum erneuten Betriebsbeginn die Betrieb-/Stop-Taste.

## 3.2. Betriebsart wählen

1. Wenn die Anlage ausgeschaltet ist, zum Einschalten Betrieb-/Stop-Taste ① drücken.

Die Betriebsanzeige ④ leuchtet auf.

2. Die ② Betriebsart (□, ⚙, ⚙, ⚙)-Taste drücken und die Betriebsart wählen.

- ② → ⚙ (COOL) Kühlen
- ⚙ (DRY) Trocknen
- ⚙ (FAN) Gebläse
- ⚙ (HEAT) Heizen
- □ (AUTO) Automatik (Kühlen/Heizen)

### Kühlbetrieb

Die ② [Betriebsart]-Taste drücken, bis "COOL" angezeigt wird.

### Zum Lufttrocknen

Die ② [Betriebsart]-Taste drücken, bis "DRY" angezeigt wird.

- Bei einer Raumtemperatur von weniger als 18 °C kann das Lufttrocknen nicht ausgeführt werden.

### Ventilation

Die ② [Betriebsart]-Taste drücken, bis "FAN" angezeigt wird.

- Bei Ventilationsbetrieb wird die Raumluft zirkuliert.
- Bei Ventilationsbetrieb kann die Raumtemperatur nicht eingestellt werden.

### ⚠ Vorsicht:

Darauf achten, nicht zu lange den Körper direkt einem kalten Luftstrom aussetzen, um Unterkühlung zu vermeiden.

### Lufttrocknen

Beim Lufttrocknen handelt es sich um eine mikrocomputergesteuerte Entfeuchtung der Luft, die übermäßige Luftkühlung gemäß der von Ihnen gewählten Raumtemperatur regelt. (Bei Heizen ist Verwendung nicht möglich.)

## 3.3. Wahl einer Temperatur

### ▶ Zum Absenken der Raumtemperatur:

1. Taste ③ (▽) drücken, um die gewünschte Raumtemperatur einzustellen.

Die eingestellte Raumtemperatur ⑤ wird angezeigt.

- Bei jedem Drücken der Taste vermindert sich der Temperaturwert um 1 °C.

### ▶ Zur Erhöhung der Raumtemperatur:

1. Taste ③ (△) drücken, um die gewünschte Raumtemperatur einzustellen.

Die eingestellte Temperatur ⑤ wird angezeigt.

- Bei jedem Drücken der Taste erhöht sich der Temperaturwert um 1 °C.

- Folgende Temperaturbereiche sind verfügbar:

- Kühlen und Trocknen: 19 - 30 °C
- Heizen: 17 - 28 °C
- Automatik: 19 - 28 °C

- Die Anzeige blinkt bei 8 °C bis 39 °C und informiert so darüber ob die Raumtemperatur ⑤ höher oder niedriger als die angezeigte Temperatur ist. Wenn die Temperatur unter 8 °C oder über 39 °C ist blinkt der entsprechende Wert (8 °C oder 39 °C) im Display.

## 3.4. Wählen einer Gebläsegeschwindigkeit



1. Die ④ [Gebläsegeschwindigkeit]-Taste drücken, um eine gewünschte Gebläsegeschwindigkeit zu wählen.

- Bei jedem Tastendruck schalten die verfügbaren Optionen mit der Anzeige ⑤ an der Fernbedienung um, wie unten gezeigt.

Modell	Gebläsegeschwindigkeit	Fernbedienungsdisplay	
		Niedrig	Hoch
PEA-200, 250	2-stufig		
PEA-400, 500	1-stufig	Keine Anzeige	

Die Anzeige und die Gebläsegeschwindigkeit des Geräts unterscheiden sich in den folgenden Situationen.

- Wenn STAND BY und DEFROST angezeigt werden.
- Kurz nach dem Heitmodus (während des Wartens auf Umschalten zu einem anderen Modus).
- Wenn die Temperatur des Raums höher als die Temperatureinstellung des Geräts im Heizmodus ist.
- Im Trockenbetrieb schaltet das Innengebläse automatisch auf Langsambetrieb. Umschalten der Gebläsegeschwindigkeit ist nicht möglich.
- Wenn die Temperatur des Wärmetauschers im Heizbetrieb niedrig ist (z.B. sofort nach dem Starten des Heizbetriebs).

### 3.5. Einstellen des Wochentags und der Zeit

- Verwenden Sie diesen Bildschirm um den aktuellen Wochentag und die Zeiteinstellung zu ändern.

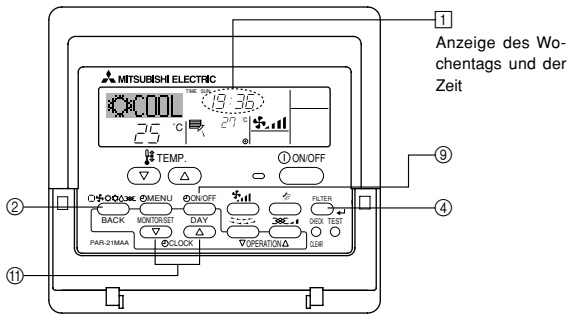

**Hinweise:**

- **Einstellung ist unabhängig vom Betrieb der Innenanlage möglich.**
- **Tag und Uhrzeit werden nicht angezeigt, wenn die Verwendung der Uhr bei der Funktionswahl der Fernbedienung deaktiviert wurde; siehe Installationshandbuch.**

► **So stellen Sie den Wochentag und die Zeit ein...**

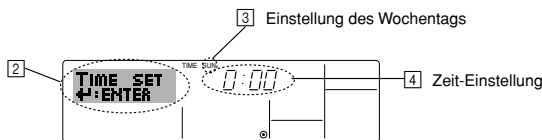

1. Drücken Sie die Taste Zeit einstellen (▽) oder (△) (11), um (2) anzuzeigen.
2. Drücken Sie die Taste Timer Ein/Aus (Tag einstellen) (9), um den Tag einzustellen.  
\* Mit jedem Drücken rückt die Anzeige unter (3) einen Tag vor: Sun → Mon → ... → Fri → Sat.
3. Drücken Sie die entsprechende Taste Zeit einstellen (11) nach Bedarf, um die Zeit einzustellen.  
\* Wenn Sie die Taste gedrückt halten, rückt die Zeit (unter (4)) zuerst in Minutenintervallen vor, dann in Zehn-Minuten-Intervallen und dann in Ein-Stunden-Intervallen.
4. Nachdem Sie die entsprechenden Einstellungen unter Schritt 2 und 3 durchgeführt haben, drücken Sie die Taste Filter (4), um die Werte zu speichern.

**Hinweis:**

- **Ihre neuen Einträge unter Schritt 2 und 3 werden storniert, wenn Sie die Taste Modus (Zurück) (2) drücken, bevor Sie die Taste Filter (4) drücken.**

5. Drücken Sie die Taste Modus (Zurück) (2), um den Einstellvorgang abzuschließen. Die Anzeige kehrt zum Standardkontrollbildschirm zurück, auf dem (1) jetzt die neue Einstellung für den Tag und die Zeit erscheint.

**Hinweis:**

- **Die Fernbedienung ist mit einer einfachen Uhr ausgestattet, die eine Genauigkeit von + oder - eine Minute im Monat aufweist.**

### 3.6. Verwenden des Timers

Dieser Abschnitt erklärt, wie Sie den Timer einstellen und verwenden. Sie können die Funktionsauswahl verwenden, um auszuwählen, welchen der drei Timer Sie verwenden möchten: (1) Wöchentlicher Timer, (2) Einfacher Timer oder (3) Auto-Off-Timer.

Einzelheiten zur Funktionswahl der Fernbedienung finden Sie im Installationshandbuch.

#### 3.6.1. Verwenden des wöchentlichen Timers

- Der wöchentliche Timer kann verwendet werden, um bis zu acht Betriebsarten für jeden Tag der Woche einzustellen.
- Jede Betriebsart kann aus Folgendem bestehen: EIN/AUS-Zeit zusammen mit einer Temperatureinstellung oder nur EIN/AUS-Zeit oder nur Temperatureinstellung.
- Wenn die aktuelle Zeit eine vom Timer eingestellte Zeit erreicht, führt die Klimaanlage die vom Timer eingestellte Aktion durch.
- Die Einteilung der Zeiteinstellung für diesen Timer ist 1 Minute.

**Hinweise:**

- \*1. Der wöchentliche Timer/einfache Timer/Auto-Off-Timer können nicht gleichzeitig eingestellt werden.
- \*2. Der wöchentliche Timer funktioniert nicht, wenn eine der folgenden Bedingungen wirksam ist.  
Die Timerfunktion ist ausgeschaltet; das System befindet sich in einem unnormalen Zustand; ein Testlauf wird durchgeführt; die Fernbedienung führt einen Selbstcheck oder eine Diagnose durch; der Benutzer stellt gerade eine Funktion oder einen Timer oder den aktuellen Wochentag oder die Zeit ein; das System wird zentral gesteuert. (Das System führt insbesondere dann keine Betriebsarten durch (Anlage ein, Anlage aus oder Temperatureinstellung), die während diesen Bedingungen deaktiviert sind.)

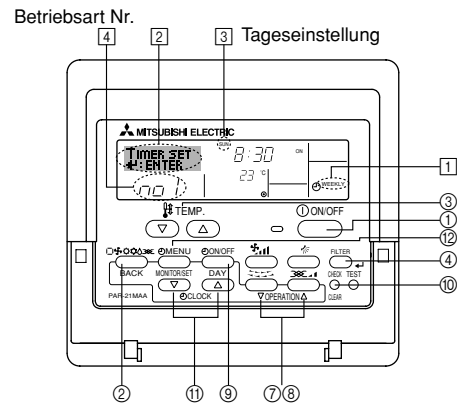

► **So stellen Sie den wöchentlichen Timer ein**

1. Achten Sie darauf, daß Sie sich im Standardkontrollbildschirm befinden und daß die Anzeige für den wöchentlichen Timer (1) auf dem Display angezeigt wird.
2. Drücken Sie die Taste Timer-Menü (2), so daß "Set Up" auf dem Bildschirm erscheint (unter (2)).  
(Beachten Sie, daß mit jedem Tastendruck die Anzeige zwischen "Set Up" und "Monitor" umgeschaltet wird.)
3. Drücken Sie die Taste Timer Ein/Aus (Tag einstellen) (9), um den Tag einzustellen. Mit jedem Drücken geht die Anzeige unter (3) zur nächsten Einstellung in der folgenden Reihenfolge: "Sun Mon Tues Wed Thurs Fri Sat" → "Sun" → ... → "Fri" → "Sat" → "Sun Mon Tues Wed Thurs Fri Sat"...
4. Drücken Sie die Taste Betrieb (▽) oder (△) (7) oder (8) so oft wie nötig, um die entsprechende Betriebsnummer auszuwählen (1 bis 8) (4).  
\* Mit Ihren Eingaben unter Schritt 3 und 4 wählen Sie eine der Zellen aus der unten dargestellten Matrix. (Die Fernbedienungsanzeige auf der linken Seite zeigt, wie das Display aussieht, wenn Betrieb 1 für Sonntag auf die unten angegebenen Werte eingestellt ist.)

**Setup-Matrix**

Betr.-Nr.	Sunday	Monday	...	Saturday	
No. 1	• 8:30 • ON • 23 °C				→ <Einstellungen von Betrieb 1 für Sonntag> Klimaanlage um 8:30 Uhr mit auf 23 °C eingestellter Temperatur starten.
No. 2	• 10:00 • OFF	• 10:00 • OFF	• 10:00 • OFF	• 10:00 • OFF	
...					→ <Einstellung von Betrieb 2 für jeden Tag> Klimaanlage um 10:00 Uhr ausschalten.
No. 8					

**Hinweis:**

Durch Einstellen des Tags auf "Sun Mon Tues Wed Thurs Fri Sat", können Sie festlegen, daß derselbe Betrieb jeden Tag zur selben Zeit durchgeführt wird. (Beispiel: Betrieb 2 oben, der für jeden Tag der Woche gleich ist.)

► **Einstellen des wöchentlichen Timers**

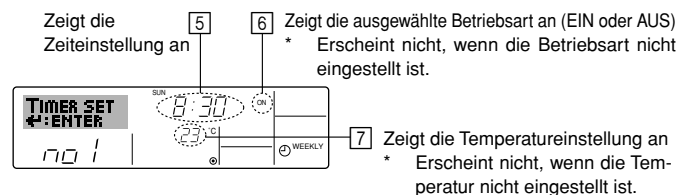

5. Drücken Sie die entsprechende Taste Zeit einstellen (11) so oft wie nötig, um die gewünschte Zeit einzustellen (unter (5)).  
\* Wenn Sie die Taste gedrückt halten, rückt die Zeit zuerst in Minutenintervallen, dann in Zehn-Minuten-Intervallen und dann in Ein-Stunden-Intervallen vor.
6. Drücken Sie die Taste Betrieb-/Stop-Taste (1), um die gewünschte Betriebsart auszuwählen (EIN oder AUS) unter (6).  
\* Jedes Drücken ändert die nächste Einstellung in der folgenden Reihenfolge: keine Anzeige (keine Einstellung) → "ON" → "OFF".

- Drücken Sie die entsprechende Taste Temperatur einstellen (3), um die gewünschte Temperatur einzustellen (unter 7).
- Jedes Drücken ändert die Einstellung in der folgenden Reihenfolge: keine Anzeige (keine Einstellung) ⇔ 24 ⇔ 25 ⇔ ... ⇔ 29 ⇔ 30 ⇔ 12 ⇔ ... ⇔ 23 ⇔ keine Anzeige.  
(Verfügbarer Bereich: Der Bereich für die Einstellung ist 12 °C bis 30 °C. Der tatsächliche Bereich, über den die Temperatur gesteuert werden kann, variiert jedoch entsprechend des Typs des angeschlossenen Anlagen.)
- Nachdem Sie die entsprechenden Einstellungen unter Schritt 5, 6 und 7 durchgeführt haben, drücken Sie die Taste Filter (4), um die Werte zu speichern.  
Um die aktuell eingestellten Werte für den ausgewählten Betrieb einzustellen, drücken Sie die Taste Check (Löschen) (10) einmal kurz.  
\* Die angezeigte Zeiteinstellung ändert sich zu "—:—" und die Ein/Aus- und Temperatureinstellungen verschwinden.  
(Um alle wöchentlichen Timer-Einstellungen gleichzeitig zu löschen, halten Sie die Taste Check (Löschen) (10) mindestens zwei Sekunden lang gedrückt. Das Display beginnt zu blinken, wodurch angezeigt wird, daß alle Einstellungen gelöscht wurden.)

**Hinweis:**

Ihre neuen Einträge werden storniert, wenn Sie die Taste Modus (Zurück) (2) drücken, bevor Sie die Taste Filter (4) drücken.  
Wenn Sie zwei oder mehr unterschiedliche Betriebsarten für genau dieselbe Zeit eingestellt haben, wird nur die Betriebsart mit der höchsten Betriebsart-Nr. ausgeführt.

- Wiederholen Sie die Schritte 3 bis 8 nach Bedarf, um so viele der verfügbaren Zellen auszufüllen, wie Sie möchten.
- Drücken Sie die Taste Modus (Zurück) (2), um zum Standardkontrollbildschirm zurückzukehren und den Einstellvorgang zu beenden.
- Um den Timer zu aktivieren, drücken Sie die Taste Timer Ein/Aus (9), so daß die Anzeige "Timer Aus" vom Bildschirm verschwindet. **Achten Sie darauf, daß die Anzeige "Timer Aus" verschwunden ist.**  
\* Wenn es keine Timer-Einstellungen gibt, blinkt die Anzeige "Timer Off" auf dem Bildschirm.

► So zeigen Sie den wöchentlichen Timer an

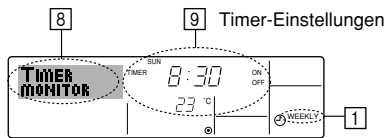

- Achten Sie darauf, daß die wöchentliche Timer-Anzeige auf dem Bildschirm sichtbar ist (unter 1).
- Drücken Sie die Taste Timer-Menü (2), so daß "Monitor" auf dem Bildschirm erscheint (unter 8).
- Drücken Sie die Taste Timer Ein/Aus (Tag einstellen) (9) so oft wie nötig, um den Tag einzustellen, den Sie anzeigen möchten.
- Drücken Sie die Taste Betrieb (V) oder (A) (7) oder (8) so oft wie nötig, um den auf dem Display angezeigten Timer-Betrieb zu ändern (unter 9).  
\* Mit jedem Drücken gelangen Sie zur nächsten Timer-Betriebsart in der Reihenfolge der Zeiteinstellung.
- Um den Monitor zu schließen und zum Standardkontrollbildschirm zurückzukehren, drücken Sie die Taste Modus (Zurück) (2).

► So schalten Sie den wöchentlichen Timer aus

Drücken Sie die Taste Timer Ein/Aus (9), so daß "Timer Off" unter 10 erscheint.

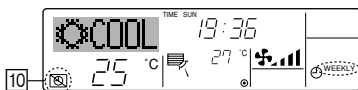

► So schalten Sie den wöchentlichen Timer ein

Drücken Sie die Taste Timer Ein/Aus (9), so daß die Anzeige "Timer Off" (unter 10) verschwindet.

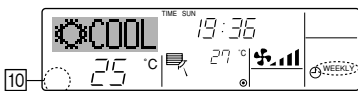

### 3.6.2. Verwenden des einfachen Timers

- Sie haben drei Möglichkeiten, den einfachen Timer einzustellen.
  - Nur Startzeit: Die Klimaanlage startet, wenn die eingestellte Zeit vergangen ist.
  - Nur Stopzeit: Die Klimaanlage stoppt, wenn die eingestellte Zeit vergangen ist.
  - Start- und Stopzeiten: Die Klimaanlage startet und stoppt, wenn die entsprechenden Zeiten vergangen sind.
- Der einfache Timer (Start und Stop) kann nur einmal innerhalb eines Zeitraums von 72 Stunden eingestellt werden. Die Zeiteinstellung erfolgt in Stunden-Schritten.

**Hinweise:**

- Der wöchentliche Timer/einfache Timer/Auto-Off-Timer können nicht gleichzeitig eingestellt werden.
- Der einfache Timer funktioniert nicht, wenn eine der folgenden Bedingungen wirksam ist:  
Die Timerfunktion ist ausgeschaltet; das System befindet sich in einem unnormalen Zustand; ein Testlauf wird durchgeführt; die Fernbedienung führt einen Selbstcheck oder eine Diagnose durch; der Benutzer wählt gerade eine Funktion aus; der Benutzer stellt gerade den Timer ein; das System wird zentral gesteuert. (Unter diesen Bedingungen ist der Ein/Aus-Betrieb deaktiviert.)

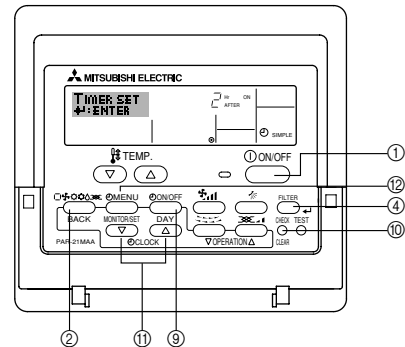

► So stellen Sie den einfachen Timer ein

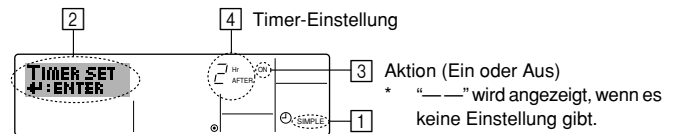

- Achten Sie darauf, daß Sie sich im Standardkontrollbildschirm befinden und daß die Anzeige des einfachen Timers auf dem Display angezeigt wird (unter 1).  
Wenn etwas anderes als der einfache Timer angezeigt wird, stellen Sie den EINFACHEN TIMER mit Hilfe der Timer-Funktionseinstellung auf der Fernbedienung ein (Sie im Installationshandbuch).
- Drücken Sie die Taste Timer-Menü (2), so daß "Set Up" auf dem Bildschirm erscheint (unter 2). (Beachten Sie, daß mit jedem Tastendruck die Anzeige zwischen "Set Up" und "Monitor" umgeschaltet wird.)
- Drücken Sie die Betrieb-/Stop-Taste (1), um die aktuelle ON (EIN-) oder OFF (AUS-) Einstellung des einfachen Timers anzuzeigen. Drücken Sie die Taste einmal, um die restliche Zeit unter EIN anzuzeigen, und dann noch einmal, um die restliche Zeit unter AUS anzuzeigen. (Die Anzeige EIN/AUS erscheint unter 3).
  - "ON" timer: Die Klimaanlage startet den Betrieb, wenn die angegebene Anzahl Stunden vergangen ist.
  - "OFF"-Timer: Die Klimaanlage stoppt den Betrieb, wenn die angegebene Anzahl Stunden vergangen ist.
- Wenn "ON" oder "OFF" unter 3 angezeigt wird: Drücken Sie die entsprechende Taste Zeit einstellen (11) so oft wie nötig, um die Stunden auf EIN (falls "ON" angezeigt wird) oder die Stunden auf AUS (falls "OFF" angezeigt wird) unter 4 einzustellen.
  - Verfügbarer Bereich: 1 bis 72 Stunden
- Um sowohl die Zeiten für EIN als auch für AUS einzustellen, wiederholen Sie die Schritte 3 und 4.  
\* Beachten Sie, daß die AUS- und EIN-Zeiten nicht auf denselben Wert eingestellt werden können.
- So löschen Sie die aktuelle EIN- oder AUS-Einstellung: Zeigen Sie die EIN- oder AUS-Einstellung (siehe Schritt 3) an und drücken Sie dann die Taste Check (Löschen) (10), so daß die Zeiteinstellung zu "—" unter 4 zurückkehrt. (Wenn Sie nur eine EIN-Einstellung oder nur eine AUS-Einstellung verwenden wollen, achten Sie darauf, daß die Einstellung, die Sie nicht verwenden möchten, als "—" angezeigt wird.)
- Nach Durchführung der oben angegebenen Schritte 3 bis 6 drücken Sie die Taste Filter (4), um den Wert zu speichern.

**Hinweis:**

Ihre neuen Einstellungen werden storniert, wenn Sie die Taste Modus (Zurück) (2) drücken, bevor Sie die Taste Filter (4) drücken.

- Drücken Sie die Taste Modus (Zurück) (2), um zum Standardkontrollbildschirm zurückzukehren.
- Drücken Sie die Taste Timer Ein/Aus (9), um den Timer-Countdown zu starten. Wenn der Timer läuft, wird der Timer-Wert auf dem Display angezeigt. **Achten Sie darauf, ob der Timer-Wert sichtbar und richtig ist.**

► Anzeigen der aktuellen Einstellungen des einfachen Timers

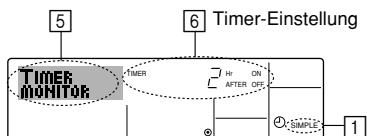

1. Achten Sie darauf, daß die Anzeige des einfachen Timers auf dem Bildschirm sichtbar ist (unter 1).
2. Drücken Sie die Taste Timer-Menü ②, so daß "Monitor" auf dem Bildschirm erscheint (unter 5).
  - Falls der einfache EIN- oder AUS-Timer läuft, erscheint der aktuelle Timer-Wert unter 6.
  - Falls die EIN- und AUS-Werte beide eingestellt wurden, erscheinen beide Werte abwechselnd.
3. Drücken Sie die Taste Modus (Zurück) ②, um die Monitoranzeige zu schließen und zum Standardkontrollbildschirm zurückzukehren.

► So schalten Sie den einfachen Timer aus...

Drücken Sie die Taste Timer Ein/Aus ⑨, so daß die Timer-Einstellung nicht mehr auf dem Bildschirm erscheint (unter 7).

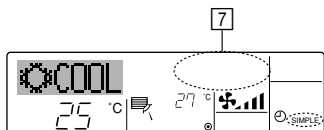

► So starten Sie den einfachen Timer...

Drücken Sie die Taste Timer Ein/Aus ⑨, so daß die Timer-Einstellungen unter 7 sichtbar sind.

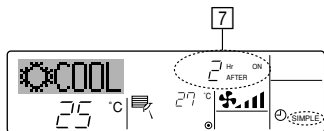

Beispiele

Falls die EIN- und AUS-Zeiten beide im einfachen Timer eingestellt wurden, werden der Betrieb und die Anzeige wie unten dargestellt.

Beispiel 1:

Starten Sie den Timer, wobei die EIN-Zeit früher als die AUS-Zeit eingestellt ist.  
 EIN-Einstellung: 3 Stunden  
 AUS-Einstellung: 7 Stunden

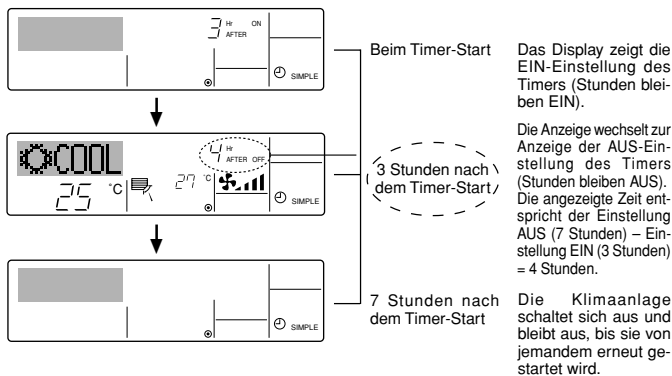

Beispiel 2:

Starten Sie den Timer, wobei die AUS-Zeit vor der EIN-Zeit liegt.  
 EIN-Einstellung: 5 Stunden  
 AUS-Einstellung: 2 Stunden

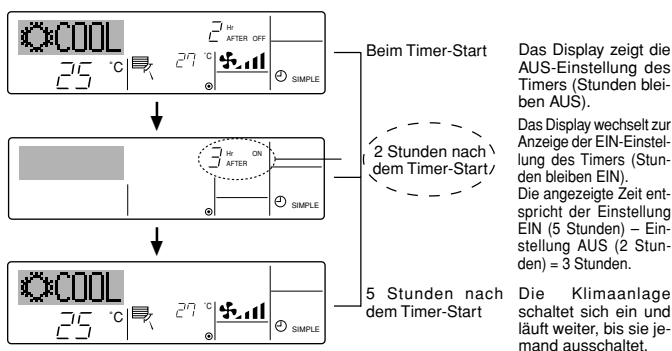

3.6.3. Verwenden des Auto-Off-Timers

- Dieser Timer beginnt den Countdown, wenn die Klimaanlage startet, und schaltet die Klimaanlage aus, wenn die eingestellte Zeit abgelaufen ist.
- Die verfügbaren Einstellungen gehen in 30-Minuten-Intervallen von 30 Minuten bis zu 4 Stunden.

Hinweise:

- \*1. Der wöchentliche Timer/einfache Timer/Auto-Off-Timer können nicht gleichzeitig eingestellt werden.
- \*2. Der Auto-Off-Timer funktioniert nicht, wenn eine der folgenden Bedingungen wirksam ist:  
 Die Timerfunktion ist ausgeschaltet; das System befindet sich in einem unnormalen Zustand; ein Testlauf wird durchgeführt; die Fernbedienung führt einen Selbstcheck oder eine Diagnose durch; der Benutzer wählt gerade eine Funktion aus; der Benutzer stellt gerade den Timer ein; das System wird zentral gesteuert. (Unter diesen Bedingungen ist der Ein/Aus-Betrieb deaktiviert.)

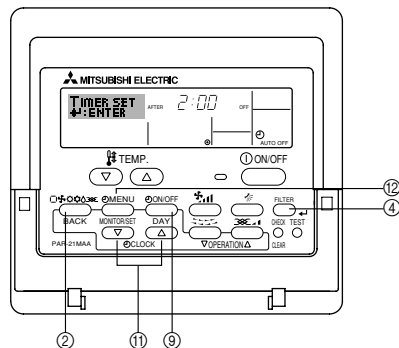

► So stellen Sie den Auto-Off-Timer ein

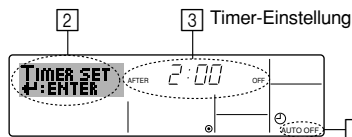

1. Achten Sie darauf, daß Sie sich im Standardkontrollbildschirm befinden und daß die Anzeige "Auto-Off-Timer" auf dem Display angezeigt wird (unter 1).  
 Wenn etwas anderes als der Auto-Off-Timer angezeigt wird, stellen Sie den AUTO-OFF-TIMER mit Hilfe der Timer-Funktionseinstellung auf der Fernbedienung ein (Sie im Installationshandbuch).
2. Halten Sie die Taste Timer-Menü ② 3 Sekunden lang gedrückt, so daß "Set Up" auf dem Bildschirm erscheint (unter 2).  
 (Beachten Sie, daß mit jedem Tastendruck die Anzeige zwischen "Set Up" und "Monitor" umgeschaltet wird.)
3. Drücken Sie die entsprechende Taste Zeit einstellen ⑪ so oft wie nötig, um die OFF-Zeit einzustellen (unter 3).
4. Drücken Sie die Taste Filter ④, um die Einstellung zu speichern.

Hinweis:

Ihr Eintrag wird storniert, wenn Sie die Taste Modus (Zurück) ② drücken, bevor Sie die Taste Filter ④ drücken.

5. Drücken Sie die Taste Modus (Zurück) ②, um den Einstellvorgang zu beenden und zum Standardkontrollbildschirm zurückzukehren.
6. Falls die Klimaanlage bereits läuft, beginnt der Timer sofort mit dem Countdown. **Achten Sie darauf, zu überprüfen, ob die Timer-Einstellung richtig auf dem Display erscheint.**

► Überprüfen der aktuellen Einstellung des Auto-Off-Timers

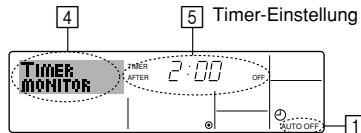

1. Achten Sie darauf, daß "Auto Off" auf dem Bildschirm sichtbar ist (unter 1).
2. Halten Sie die Taste Timer-Menü ② 3 Sekunden lang gedrückt, so daß "Monitor" auf dem Bildschirm angegeben wird (unter 4).
  - Der Timer, der noch beendet werden muß, erscheint unter 5.
3. Um den Monitor zu schließen und zum Standardkontrollbildschirm zurückzukehren, drücken Sie die Taste Modus (Zurück) ②.

► **So schalten Sie den Auto-Off-Timer aus...**

- Halten Sie die Taste Timer Ein/Aus ③ 3 Sekunden lang gedrückt, so daß "Timer Off" erscheint (unter ⑥) und der Timer-Wert (unter ⑦) verschwindet.

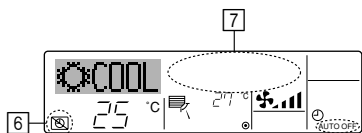

- Oder schalten Sie die Klimaanlage selbst aus. Der Timer-Wert (unter ⑦) verschwindet vom Bildschirm.

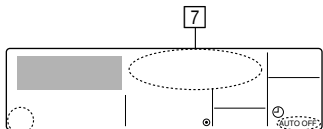

► **So starten Sie den Auto-Off-Timer...**

- Halten Sie die Taste Timer Aus/Ein ③ 3 Sekunden lang gedrückt. Die Anzeige "Timer Off" erscheint (unter ⑥) und die Timer-Einstellung erscheint auf dem Display (unter ⑦).
- Oder schalten Sie die Klimaanlage ein. Der Timer-Wert erscheint unter ⑦.

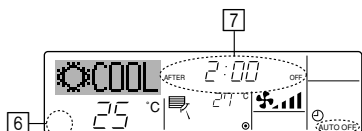

### 3.7. Sperren der Fernbedienungstasten (Beschränkung der Betriebsfunktionen)

- Wenn Sie möchten, können Sie die Tasten der Fernbedienung sperren. Sie können die Einstellungen der Funktionsauswahl verwenden, um auszuwählen, welche Art von Sperre Sie verwenden möchten. (Informationen zur Wahl der Sperrart finden Sie im Installationshandbuch.)

Sie können eine der zwei folgenden Sperrarten verwenden:

- ① Alle Tasten sperren:  
Sperrt alle Tasten auf der Fernbedienung.
- ② Alle außer EIN/AUS sperren:  
Sperrt alle Tasten außer der Taste EIN/AUS.

**Hinweis:**

Die Anzeige "Locked" erscheint auf dem Bildschirm, um anzugeben, daß die Tasten zur Zeit gesperrt sind.

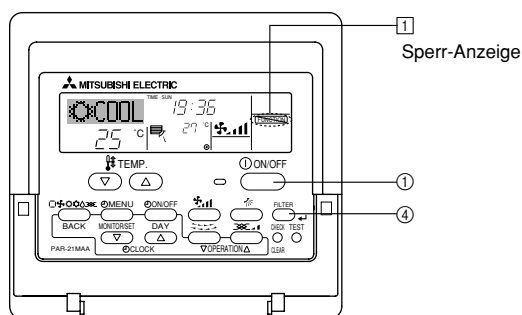

► **So sperren Sie die Tasten**

1. Halten Sie die Taste Filter ④ zusammen mit der Betrieb-/Stop-Taste ① 2 Sekunden lang gedrückt. Die Anzeige "Locked" erscheint auf dem Bildschirm (unter ①) und zeigt an, daß die Sperre jetzt aktiv ist.

\* Wenn das Sperren in der Funktionsauswahl deaktiviert wurde, zeigt der Bildschirm die Meldung "Not Available" an, wenn Sie die Tasten wie oben beschrieben drücken.



- Wenn Sie eine gesperrte Taste drücken, blinkt die Anzeige "Locked" (unter ①) auf dem Display.



► **So entsperren Sie die Tasten**

1. Halten Sie die Taste Filter ④ zusammen mit der Betrieb-/Stop-Taste ① 2 Sekunden lang gedrückt – die Anzeige "Locked" verschwindet vom Bildschirm (unter ①).



### 3.8. Weitere Anzeigen

#### 3.8.1. Zentral gesteuert

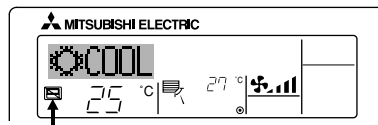

- Angezeigt, wenn der Betrieb von der Zentralsteuerung usw. kontrolliert wird. Nachfolgend werden eingeschränkte Operationen gezeigt.
  - EIN/AUS (inkl. Timerbetrieb)
  - Betriebsart
  - Temperatureinstellung

**Hinweis:**

Kann auch individuell eingeschränkt sein.

#### 3.8.2. Blinkende Modus-Anzeige

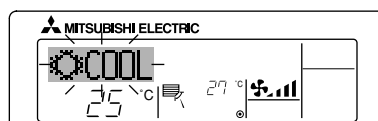

- Bei Dauerblinken  
Wird angezeigt, wenn eine andere Innenanlage an eine Außenanlage angeschlossen ist, die bereits in einer anderen Betriebsart arbeitet. Abstimmung mit der Betriebsart der anderen Innenanlage.
- Wenn Modus geschaltet wird, nachdem die Anzeige blinkt  
Angezeigt, wenn die Betriebsart für jede Saison durch die Zentralsteuerung usw. eingeschränkt wird. Andere Betriebsart benutzen.

#### 3.8.3. "Filter" blinkt

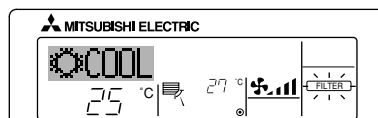

- Anzeige, daß der Filter gereinigt werden muß.  
Filter reinigen.
- "FILTER"-Anzeige zurücksetzen  
Wird nach dem Reinigen des Filters die Taste [FILTER] zweimal hintereinander gedrückt, wird die Anzeige gelöscht und zurückgesetzt.

#### 3.8.4. Blinkende Fehlercodes

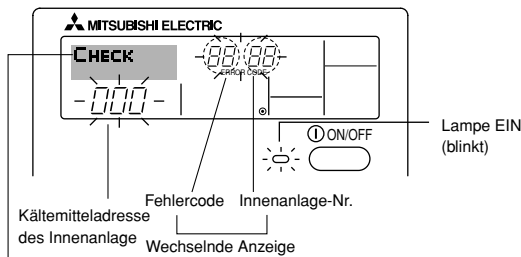

Wenn Sie eine Telefonnummer eingegeben haben, die bei Auftreten eines Problems angerufen werden sollte, zeigt der Bildschirm diese Nummer an. (Sie können dies in der Funktionsauswahl einrichten. Weitere Informationen finden Sie im Installationshandbuch.)

- Falls sowohl die Lampe EIN als auch der Fehlercode blinken: Dies bedeutet, daß die Klimaanlage gestört ist und der Betrieb gestoppt wurde (und nicht wiederaufgenommen werden kann). Notieren Sie sich die angegebene Anlage nummer und den Fehlercode und schalten Sie dann die NetztaSte der Klimaanlage aus und rufen Sie Ihren Händler oder Servicetechniker.

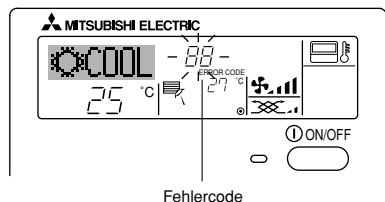

- Wenn nur der Fehlercode blinkt (während die Lampe EIN leuchtet): Der Betrieb läuft weiter, es kann jedoch ein Problem mit dem System vorliegen. In diesem Fall sollten Sie den Fehlercode notieren und Ihren Händler oder Servicetechniker um Rat fragen.  
\* Falls Sie eine Telefonnummer eingegeben haben, die bei Auftreten eines Problems angerufen werden soll, drücken Sie die Taste Check und die Nummer wird auf dem Bildschirm angezeigt. (Dies können Sie unter Funktionswahl der Fernbedienung einrichten. Weitere Informationen finden Sie im Installationshandbuch.)

Wenn die Taste Check gedrückt ist:

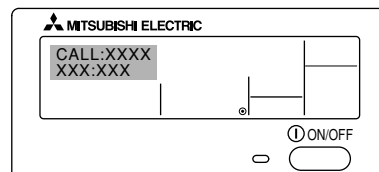

## 4. Geschickte Verwendung

Durch einfache Maßnahmen ist es möglich, die Heiz- bzw. Kühlwirkung zu verbessern und die Stromrechnung zu verringern.

### Angemessene Raumtemperatur

- Bei Kühlbetrieb ist ein Unterschied von etwa 5 °C zwischen der Raumtemperatur und der Außentemperatur angemessen.
- Eine Erhöhung der Raumtemperatur um 1 °C spart etwa 10 % Strom (bei Kühlbetrieb).
- Zu starke Kühlung ist nicht gut für die Gesundheit und verbraucht unnötig Strom.

### Den Filter regelmäßig reinigen

- Ein schmutziger Filter verringert den Luftstrom und die Heiz- bzw. Kühlwirkung. Längere Verwendung in diesem Zustand kann Störungen verursachen. Reinigen sollte besonders am Anfang der Heiz- und der Kühlsaison durchgeführt werden. (An besonders staubigen Orten öfter reinigen.)

## 5. Pflege

Die Filterwartung sollte immer von einem Wartungstechniker vorgenommen werden.

Vor der Pflege unbedingt die Hauptstromversorgung ausschalten.

### ⚠ Vorsicht:

- Zur Reinigung muß unbedingt der Betrieb eingestellt und die Stromversorgung ausgeschaltet werden. Der Ventilator auf der Innenseite dreht sich mit hoher Geschwindigkeit und kann Verletzungen verursachen.
- Luftfilter ist in der Rückföhlluft installiert, um den Staub der angesaugten Luft zu entfernen. (Der Standardfilter soll normalerweise einmal in der Woche gereinigt werden, und der langlebige Filter am Anfang jeder Saison.)

### Reinigungsmethode

- Leicht abklopfen oder mit einem Staubsauger reinigen. Bei starker Verschmutzung in lauwarmem oder kaltem Wasser mit darin aufgelöstem neutralem Waschmittel waschen und dann das Waschmittel gut ausspölen. Nach dem Waschen den Filter trocknen und dann wieder wie ursprünglich anbringen.

## 6. Fehlerbehebung

Bevor Sie sich an den Kundendienst wenden, prüfen Sie nachstehende Tabelle, um festzustellen, ob es eine einfache Lösung für Ihr Problem gibt.

- **Die Anlage kühlt oder heizt nicht richtig.**
  - Reinigen Sie die Filter. (Staub und Verunreinigungen, die sich im Filter ansammeln, verringern den Luftstrom.)
  - Prüfen Sie die Temperatureinstellung und verändern Sie diese u.
  - Vergrößern Sie den Abstand um die Außenanlage.  
Ist der Lufteinlaß oder der Luftauslaß blockiert?
  - Ist ein Fenster oder eine Tür geöffnet?
- **Die Anlage erzeugt ein "zischendes" Geräusch, wenn Wasser fließt.**
  - Dieses Anlage tritt auf, wenn Kühlföhlüssigkeit in der Anlage fließt oder aufgefüllt wird.

### Bei Kühlbetrieb Eindringen von Wärme verringern

- Bei Kühlbetrieb können Vorhänge an direkter Sonneneinstrahlung ausgesetzten Fenstern das Eindringen von Wärme verringern.  
Türen und Fenster sollten nur geöffnet werden, wenn dies unbedingt nötig ist.

### Ab und zu lüften

- Wenn ein Raum lange Zeit nicht gelüftet wird, so wird die Luft schmutzig, weshalb Lüften von Zeit zu Zeit erforderlich ist. Besondere Vorsicht ist erforderlich, wenn Gasgeräte verwendet werden. Durch Verwendung der "LOSSNAY"-Wärmeaustauscher unserer Firma kann Lüften mit geringen Verlusten durchgeführt werden. Wenden Sie sich für Einzelheiten bitte an ein Verkaufsgeschäft.

### ⚠ Vorsicht:

- Den Filter nicht in direktem Sonnenlicht oder in der Nähe einer Wärmequelle trocknen, da er sich sonst verformen kann.
- Waschen mit heißem Wasser (50 °C oder mehr) kann auch Verformung verursachen.

### ⚠ Vorsicht:

Die Klimaanlage nicht mit Wasser bespritzen und kein brennbares Sprühmittel usw. in die Klimaanlage spröhen. Verwendung von Wasser oder brennbarem Sprühmittel kann Störungen, elektrischen Schlag oder Feuer verursachen.





### Filterwechsel

[Fig. 5.0.1] (P.2)

- |               |                   |
|---------------|-------------------|
| Ⓐ Luftausgang | Ⓑ Lufteingang     |
| Ⓒ Luftfilter  | Ⓓ Luftfiltergriff |

- (1) Der Luftfilter befindet sich im Lufteingang (Rückseite der Anlage).
- (2) Griffe des Luftfilters anheben und den Filter auf den eigenen Körper zu ziehen.
- (3) Wenn Sie eine Lufteingangsrohrleitung verwenden wollen, den Luftfilter herausnehmen. In diesem Fall muß ein Luftfilter vor Ort eingerichtet und in das Einlaßgitter eingesetzt werden.

- **Ein tickendes Geräusch kommt vom Innern der Anlage.**
  - Dieses Geräusch tritt auf, wenn sich interne Teile ausdehnen oder zusammenziehen, wenn eine Temperaturänderung auftritt.
- **Ein Geruch ist im Raum feststellbar.**
  - Dies entsteht, wenn die Anlage Gerüche ausstößt, die von den Wänden, Teppichen, den Möbeln oder der Kleidung absorbiert wurden.
- **Die Innenanlage stößt einen weißen Nebel aus.**
  - Dies kann direkt nach dem Einschalten der Anlage auftreten, wenn der Raum eine hohe Luftfeuchtigkeit aufweist.
- **Wasser oder Feuchtigkeit tritt von der Außenanlage aus.**
  - Dies tritt auf, um Wasser oder Feuchtigkeit auszustoßen, das bzw. die sich in den Rohren oder um die Rohrbefestigungen angesammelt hat.
  - Dies geschieht, um Wasser vom Wärmeaustauscher zu entfernen.

- **Die Anzeigen auf der Fernbedienung leuchten nicht auf, wenn sie benutzt wird.**
  - Schalten Sie den Netzstromtaste ein. "Ⓞ" wird angezeigt.
- **Die Anzeige  wird auf der Fernbedienung angezeigt.**
  - Die Funktionen Start, Stopp, Betriebsart sowie Temperatur der Fernbedienung sind nicht verfügbar, wenn die Anzeige  leuchtet.
- **Die Funktionen "Start" und "Stopp" stehen nicht nach dem erneuten Start der Anlage zur Verfügung.**
  - Warten Sie für ungefähr drei Minuten (der Betrieb wird angehalten, um eine Beschädigung der Klimaanlage zu vermeiden).
- **Anlage läuft nicht sofort an.**
  - Warten bis die Anlage selbsttätig wieder anläuft. Der Kompressor kann das Wiederanlaufen verzögern, weil sich zum Schutz des Kompressors in der Außenanlage ein drei-Minuten- Unterbrechungsstromkreis befindet.
- **Die Anlage hat gestartet, obwohl weder die Start- noch die Stopp-Taste gedrückt wurde.**
  - Ist die Zeituhr eingeschaltet?  
Drücken Sie die Start-/Stopp-Taste, um die Anlage anzuhalten.
  - Wurde ein Fernbefehl von der Fernbedienung gesendet?  
Ermitteln Sie, ob die Fernbedienung verwendet wurde.
  - Leuchtet die Anzeige ?  
Ermitteln Sie, ob die Fernbedienung verwendet wurde.
  - Ist die Betriebsart Automatisch (Kühlen/Heizen) gewählt?  
Drücken Sie die Start-/Stopp-Taste, um die Anlage anzuhalten.
- **Die Anlage hat angehalten, obwohl die Start-/Stopp-Taste nicht gedrückt wurde.**
  - Ist die Zeituhr aktiviert?  
Drücken Sie die Start-/Stopp-Taste, um die Anlage erneut zu starten.
  - Wurde ein Fernbefehl von der Fernbedienung übermittelt?  
Ermitteln Sie, ob die Fernbedienung verwendet wurde.
  - Leuchtet die Anzeige ?  
Ermitteln Sie, ob die Fernbedienung verwendet wurde.
- **"PLEASE WAIT" wird auf der Fernbedienung angezeigt.**
  - Ein automatischer Starttest wird durchgeführt (dieser dauert ungefähr zwei Minuten).
- **Die Fernbedienung zeigt einen Fehlercode an.**
  - Eine Selbstdiagnose-Funktion wird durchgeführt, um die Klimaanlage vor Schäden zu schützen.
    - \* Führen Sie Reparaturen niemals selbst durch. Schalten Sie die Netzstromversorgung aus und setzen Sie sich mit dem Händler in Verbindung, von dem Sie die Klimaanlage gekauft haben. Teilen Sie ihm den Namen der Anlage und die auf der Fernbedienung angezeigten Angaben mit.
- **Das Gebläse der Innenanlage arbeitet nicht.**
  - Das Überlastungsschutzrelais auf dem Gebläsemotor daraufhin prüfen, ob es ausgelöst hat.  
Wenn das Überlastungsschutzrelais ausgelöst hat, nach Beseitigung der Ursache des Problems (z.B. Blockade des Motors) zurücksetzen.  
Zum Zurücksetzen des Überlastungsschutzrelais den Steuerkasten öffnen und die grüne Klaue rechts unten am Relais drücken, bis ein Klick zu vernehmen ist. Klaue loslassen und prüfen, ob sie in ihre Ausgangsposition zurückkehrt.  
Beachten, daß sie nicht in die Ausgangsposition zurückkehrt, wenn sie zu fest gedrückt wurde.

Wenn keiner der oben beschriebenen Fälle zutrifft, schalten Sie den Hauptschalter aus und wenden sich an den Kundendienst des Händlers, von dem Sie die Klimaanlage gekauft haben, geben Sie die Modellbezeichnung an und beschreiben Sie das Problem. Versuchen Sie nicht, die Anlage selbst zu reparieren.

**In allen folgenden Fällen Hauptschalter ausschalten und Ihren Händler um Kundendienst bitten:**

- Die Betriebsanzeige (an der Anlage selbst) blinkt.
- Die Schalter arbeiten nicht einwandfrei.
- Trennschalter schaltet häufig aus (oder Sicherung brennt häufig durch).
- Wasser ist aus Versehen in die Anlage geraten.
- Die Anlage ist undicht, und es tritt Wasser aus.
- Ein Fremdkörper ist versehentlich in die Klimaanlage geraten.
- Während des Betriebs sind ungewöhnliche Geräusche zu hören.

**Folgendes deutet nicht auf Fehlfunktionen hin:**

Gerüche wie Tabakgeruch oder Kosmetikduft können abgegeben werden, nachdem sie von der Anlage angesaugt wurden.

Geräusch von fließendem Wasser in der Innenanlage: Dies kann während oder nach dem Betrieb der Anlage auftreten und ist nur das Geräusch des in der Anlage umlaufenden Kühlmittels.

Ein Ticken in der Innenanlage: Dies kann unmittelbar nach Beginn oder Ende des Kühl- oder Heizvorgangs auftreten. Es wird dadurch verursacht, daß die Innenanlage aufgrund der Temperaturänderung sich geringfügig zusammenzieht oder ausdehnt.

**Hinweis: Das Kältemittel, das in die Klimaanlage eingefüllt wurde, ist sicher. Normalerweise tritt das Kältemittel nicht aus. Wenn allerdings Kältemittelgas in geschlossenen Räumen austritt und mit der offenen Flamme einer Gebläseheizung, einer Raumheizung, eines Ofens etc. in Berührung kommt, werden gesundheitsschädliche Substanzen erzeugt.**

**Achten Sie bitte darauf, den Kundendiensttechniker bei der Ausführung von Reparaturen zu fragen, ob Kältemittel austritt oder nicht.**

## 7. Installierung, Verlegung und Inspektion

### In bezug auf den Installierungsort

Bitte wenden Sie sich für Installierung und Verlegung an das Verkaufsgeschäft oder einen Spezialisten.

#### **Vorsicht:**

**Nicht an Orten installieren, an denen Lecken von brennbarem Gas zu befürchten ist.**

**Falls Gas entweichen und sich in der Nähe der Klimaanlage ansammeln sollte, so ist Entzündung zu befürchten.**

### Die Klimaanlage niemals an den folgenden Orten installieren:

- orte mit viel Maschinenöl
- orte mit viel Salz, z.B. an der Küste
- orte mit hoher Luftfeuchtigkeit
- thermalbäder
- orte mit Schwefelgas
- orte mit Hochfrequenzgeräten (Hochfrequenz-Schweißgeräte usw.)
- orte mit häufiger Verwendung von sauren Lösungen
- orte mit häufiger Verwendung besonderer Sprühmittel
- Die Innenanlage muß unbedingt waagrecht installiert werden, da es sonst zu Lecken von Wasser usw. kommen kann.
- Bei Installierung in Krankenhäusern, Kommunikationseinrichtungen usw. sind ausreichende Lärmschutzmaßnahmen zu treffen.

Wenn eine Klimaanlage an den obigen Plätzen oder an Orten mit besonderen Umgebungsbedingungen verwendet werden, so kann es in vielen Fällen zu Störungen kommen. Vermeiden Sie Verwendung an solchen Orten. Wenden Sie sich für Einzelheiten an das Verkaufsgeschäft.

### Über die elektrische Installierung

#### **Vorsicht:**

- **Die elektrische Installierung muß von einem qualifizierten Elektriker unter Bezug auf den technischen Standard für Elektrogeräte, die Vorschriften für Verdrahtung in Geräten und die Installationsanweisung durchgeführt werden, und es muß ein eigener Stromkreis verwendet werden. Gemeinsame Verwendung mit anderen Elektrogeräten kann zu Durchbrennen der Sicherung bzw. Auslösen des Relais führen.**

- **Die Erdleitung nicht an ein Gasrohr, ein Wasserrohr, einen Blitzableiter oder die Erdleitung eines Telefons anschließen. Wenden Sie sich für Einzelheiten an das Verkaufsgeschäft.**
- **Je nach dem Aufstellungsort ist ein Erdschlußrelais erforderlich. Wenden Sie sich für Einzelheiten an das Verkaufsgeschäft.**

### Über Verlegung

- Wenn die Klimaanlage wegen Erweiterung, Umzug usw. verlegt werden soll, so erfordert dies einen qualifizierten Techniker und Bezahlung der Arbeitskosten. Wenden Sie sich bitte im voraus an das Verkaufsgeschäft.

#### **Vorsicht:**

**Bitte wenden Sie sich für Verlegung der Klimaanlage an das Verkaufsgeschäft. Unfachmäßige Installierung kann elektrischen Schlag, Feuer usw. verursachen.**

### Lärmschutzmaßnahmen

- Bei der Installierung einen Ort auswählen, der das Gewicht der Klimaanlage ausreichend aushält und nicht die Schwingungen und Geräusche verstärkt.
- Die Außeneinheit so installieren, daß Nachbarn nicht durch die ausgeblasene warme bzw. kalte Luft und durch Geräusche belästigt werden.
- Wenn Gegenstände in der Nähe des Luftauslasses der Außeneinheit aufgestellt werden, so kann dies Abnahme der Leistung und Zunahme der Geräusche verursachen. Bitte keine Hindernisse in der Nähe des Luftauslasses aufstellen.
- Bitte wenden Sie sich bei ungewöhnlichen Geräuschen während des Betriebs an das Verkaufsgeschäft.

### Wartungsinspektion

- Wenn die Klimaanlage mehrere Jahre lang verwendet wird, so kann es zu Verschmutzung der Innenseite und Abnahme der Leistungsfähigkeit führen. Je nach dem Verwendungszustand kann es auch zu Auftreten von Geruch kommen, oder der Abfluß kann durch Staub usw. beeinträchtigt werden. Zusätzlich zur normalen Pflege empfehlen wir den Abschluß eines Wartungsinspektionsvertrags (gegen Bezahlung).

## 8. Technische Daten

Modellbezeichnung	PEA-RP200GAQ		PEA-RP250GAQ		PEA-RP400GAQ		PEA-RP500GAQ	
Betriebsstrom	Spannung	V	3N ~ 380, 400, 415					
	Frequenz	Hz	50					
Externer Statikdruck	Pa		150					
Luftstromrate (Hi/Lo)	m³/h		3900/3120	4800/3840	7200	9600		
Geräuschpegel (Hi/Lo)	dB(A)		51/48	52/49	52	53		
	Höhe	mm	400			595		
	Breite	mm	1400	1600	1947			
	Tiefe	mm	634		764			
Nettogewicht	kg		70	77	130	133		

Hinweise: Siehe Typenschild am Gerät für elektrische Spezifikationen.

Bewertungsbedingungen (Kühlen) Innenanlage: 27 °C DB, 19 °C WB



Außen: 35 °C DB

Bewertungsbedingungen (Heizen) Innenanlage: 20 °C DB

Außen: 7 °C DB, 6 °C WB



# Table des matières

1. Consignes de sécurité .....	25	4. Comment utiliser le climatiseur intelligemment .....	33
1.1. Installation .....	25	5. Entretien de l'appareil .....	33
1.2. Pendant le fonctionnement .....	26	6. Guide de dépannage .....	34
1.3. Rangement de l'appareil .....	26	7. Travaux d'installation et de déménagement et vérification .....	35
2. Noms et fonctions des différents éléments .....	26	8. Spécifications techniques .....	35
3. Fonctionnement .....	27		
3.1. Pour ALLUMER/ÉTEINDRE le climatiseur .....	28		
3.2. Choix du mode .....	28		
3.3. Sélection d'une température  TEMP. ....	28		
3.4. Sélection d'une vitesse de ventilation  .....	29		
3.5. Régler le jour de la semaine et l'heure .....	29		
3.6. Utiliser le programmeur .....	29		
3.7. Verrouiller les boutons de la télécommande (limite de fonctionnement d'opération) .....	32		
3.8. Autres indications .....	32		

**Remarque :**  
Dans le présent manuel d'utilisation, l'expression "Télécommande à fil" fait uniquement référence au modèle PAR-21MAA. Pour toute information sur la PAR-30MAA, reportez-vous au livret d'instruction fourni dans la boîte du modèle PAR-30MAA.

## 1. Consignes de sécurité

- ▶ **Avant de faire fonctionner le climatiseur, lire attentivement toutes les consignes de sécurité.**
- ▶ **Les consignes de sécurité sont réparties en listes de points importants concernant la sécurité. Veiller à bien les respecter.**

### Symboles utilisés dans le texte





#### **Avertissement:**

Décrit les précautions à suivre pour éviter tout risque de blessure ou de danger mortel pour l'utilisateur.

#### **Précaution:**

Décrit les précautions qui doivent être prises pour éviter d'endommager l'appareil.

### Symboles figurant sur l'appareil

-  : Indique une action qui doit être évitée.
-  : Indique que des instructions importantes doivent être prises en considération.
-  : Indique un élément qui doit être mis à la terre.
-  : Danger d'électrocution. (Ce symbole se trouve sur l'étiquette de l'appareil principal.) <Couleur: jaune>

 **Avertissement:**  
**Prendre soin de lire les étiquettes se trouvant sur l'appareil principal.**

### 1.1. Installation

▶ Lorsque vous aurez lu le présent manuel, veuillez le conserver avec le manuel d'installation dans un endroit sûr afin de pouvoir le consulter ultérieurement, lorsqu'une question se pose. Si une autre personne va être chargée de faire fonctionner l'appareil, veiller à bien lui remettre le présent manuel.

#### **Avertissement:**

- Cet appareil ne doit pas être installé par l'utilisateur. Demander au revendeur ou à une société agréée de l'installer. Si l'appareil n'est pas correctement installé il peut y avoir un risque de fuite d'eau, d'électrocution ou d'incendie.
- Utiliser uniquement les accessoires agréés par Mitsubishi Electric et demander à votre revendeur ou à une société agréée de les installer. Si les accessoires ne sont pas correctement installés, il peut y avoir un risque de fuite d'eau, d'électrocution ou d'incendie.
- Le manuel d'installation décrit en détails la méthode d'installation suggérée. Toute modification de structure nécessaire pour l'installation doit être conforme aux normes locales de l'édifice.
- Ne jamais réparer ou démanteler personnellement l'appareil. Si les réparations effectuées ne sont pas correctes, il peut y avoir un risque de fuite d'eau, d'électrocution ou d'incendie. En cas de panne ou de démantèlement de l'appareil, veuillez contacter votre revendeur.
- Ne pas permettre l'usage de cet appareil à des enfants en bas âge ou à des handicapés sans supervision.
- Toujours prendre toutes les précautions nécessaires pour éviter que des enfants en bas âge jouent avec cet appareil.

### 1) Appareil extérieur

#### **Avertissement:**

- L'appareil extérieur doit être installé sur une surface plane et stable, dans un endroit non sujet à l'accumulation de neige, de feuilles ou de débris.
- Ne pas marcher sur l'appareil ni y déposer des objets. La personne ou l'objet risqueraient de tomber et de se blesser ou de blesser quelqu'un.

#### **Précaution:**

L'appareil intérieur doit être correctement fixé car dans le cas contraire, il pourrait tomber et blesser quelqu'un.

### 2) Appareil intérieur

#### **Avertissement:**

The indoor unit should be securely installed. If the unit is loosely mounted, it may fall, causing injury.

### 3) Commande à distance

#### **Avertissement:**

La commande à distance doit être installée de telle sorte que les enfants ne puissent pas y avoir accès.

### 4) Tuyau d'évacuation

#### **Précaution:**

Assurez-vous que le tuyau d'évacuation est installé de telle façon à ce que l'évacuation se fasse sans problèmes. Si l'installation n'est pas faite correctement, il pourrait en résulter des fuites d'eau, ce qui endommagerait les meubles.

### 5) Ligne d'alimentation électrique, fusible, ou coupe-circuit

#### **Avertissement:**

- S'assurer que l'appareil est alimenté par une ligne réservée. D'autres appareils raccordés à la même ligne pourraient provoquer une surcharge électrique.
- S'assurer de la présence d'un interrupteur secteur principal.
- Veiller à toujours respecter la tension indiquée sur l'appareil ou le voltage du fusible ou du coupe-circuit. Ne jamais utiliser un morceau de câble ou un fusible d'un voltage supérieur à celui spécifié.

### 6) Mise à la terre

#### **Précaution:**

- L'appareil doit être correctement raccordé à la terre pour éviter tout risque d'électrocution. Ne jamais raccorder le câble de mise à la terre à un tuyau de gaz ou d'eau, à un paratonnerre ou à un câble de terre du téléphone.
- Vérifier régulièrement que le câble de terre de l'appareil extérieur est correctement raccordé à la borne de terre de l'appareil et à l'électrode de mise à la terre.

## 1.2. Pendant le fonctionnement

### ⚠ Précaution:

- Ne pas utiliser d'objet pointu pour enfoncer les boutons car cela risquerait d'endommager la commande à distance.
- Ne pas tordre le câble de la commande à distance ni tirer dessus car cela risquerait de l'endommager et de provoquer un mauvais fonctionnement.
- Ne jamais retirer la partie supérieure de la commande à distance car vous risqueriez de toucher les cartes de circuits imprimés qui se trouvent à l'intérieur et de provoquer un court-circuit ou une panne.
- Ne jamais essuyer la commande à distance avec du benzène, du thinner, des produits chimiques, etc. Vous risqueriez de la décolorer et de provoquer des pannes. Pour nettoyer les taches persistantes, tremper un chiffon dans un détergent neutre non abrasif dilué avec de l'eau, le tordre convenablement, essuyer les taches puis essuyer à nouveau avec un chiffon sec.
- Ne jamais obstruer les entrées et sorties des appareils extérieurs et intérieurs. Un mobilier élevé placé sous l'appareil intérieur ou des objets volumineux comme des grandes boîtes laissées à proximité de l'appareil extérieur vont en réduire l'efficacité.

### ⚠ Avertissement:

- Ne jamais éclabousser l'appareil ni le toucher avec des mains humides. Il pourrait en résulter un risque d'électrocution.
- Ne pas vaporiser de gaz inflammable à proximité de l'appareil sous risque d'incendie.
- Ne pas placer de chauffage au gaz ou tout autre appareil fonctionnant avec une flamme vive là où il serait exposé à l'échappement d'air du climatiseur. Cela risquerait de provoquer une mauvaise combustion.

### ⚠ Avertissement:

- Ne pas retirer la face avant ou la protection du ventilateur de l'appareil extérieur pendant son fonctionnement. Vous risqueriez de vous blesser si vous touchez les éléments rotatifs, les parties chaudes ou sous haute tension.
- Ne jamais mettre les doigts, des bâtons, etc. dans les entrées et sorties d'air sous risque de blessure car le ventilateur situé à l'intérieur de l'appareil tourne à grande vitesse. Faire tout particulièrement attention en présence d'enfants.
- Si vous sentez des odeurs étranges, arrêter l'appareil, le mettre hors tension et contacter le revendeur. Si vous ne procédez pas de cette façon, il pourrait y avoir risque de panne, d'électrocution ou d'incendie.
- Si vous remarquez des vibrations ou des bruits particulièrement anormaux, arrêter l'appareil, éteindre l'interrupteur et prendre contact avec le revendeur.
- Ne pas refroidir exagérément. La température intérieure idéale se situe sur une plage de 5°C de différence par rapport à la température extérieure.
- Ne pas laisser des enfants ou des personnes handicapées assis ou debout sur le passage du flux d'air provenant du climatiseur. Cela pourrait provoquer des problèmes de santé.

### ⚠ Précaution:

- Ne pas diriger le flux d'air vers des plantes ou des animaux en cages.
- Aérer fréquemment la pièce. Si l'appareil fonctionne continuellement dans une pièce fermée pendant un long moment, l'air va devenir vicié.

## En cas de panne

### ⚠ Avertissement:

- Ne jamais tenter aucune réparation sur le climatiseur. Consulter votre revendeur pour toute intervention technique. De mauvaises réparations peuvent provoquer des fuites d'eau, des court-circuits, voire un incendie, etc.
- Si la commande à distance affiche un code d'erreur, si le climatiseur ne fonctionne pas ou si vous détectez une anomalie quelconque, arrêter l'appareil et contacter le revendeur. Si l'appareil est laissé dans de telles conditions il risque de tomber en panne ou de provoquer un incendie.
- Si le coupe-circuits fonctionne fréquemment, prendre contact avec le revendeur. S'il n'est pas remédié à la situation, l'appareil risque de tomber en panne ou de provoquer un incendie.
- Si le gaz de réfrigérant fuit, arrêter le fonctionnement du climatiseur, aérer convenablement la pièce et prendre contact avec le revendeur. S'il n'est pas remédié à la situation, des accidents risquent de se produire suite à un manque d'oxygène.

## Lorsque le climatiseur ne doit pas être utilisé pendant une certaine période

- Si le climatiseur ne doit pas être utilisé pendant une certaine période à cause d'un changement de climat, etc. le faire fonctionner pendant 4 à 5 heures avec la soufflerie d'air jusqu'à ce que l'intérieur soit complètement sec. Sinon de la moisissure non hygiénique et insalubre risque de se développer à des endroits divers.
- Lorsqu'il ne doit pas être utilisé pendant un certain temps, mettre l'alimentation hors tension (sur OFF). Si l'appareil est maintenu sous tension, vous risquez en effet de gaspiller plusieurs watts voire des dizaines de watts et l'accumulation de poussières, etc. pourrait être la cause de court-circuits.
- Allumer l'interrupteur d'alimentation au moins 12 heures avant le début de la mise en fonctionnement. Ne jamais couper l'alimentation pendant les périodes de forte utilisation sinon le climatiseur risque de tomber en panne.

## 1.3. Rangement de l'appareil

### ⚠ Avertissement:

Lorsque vous devez ranger l'appareil, veuillez consulter votre revendeur. Si les tuyaux ne sont pas correctement retirés, du produit réfrigérant (gaz fluorocarbonique) pourrait s'échapper et entrer en contact avec votre peau, causant ainsi des blessures. L'échappement de produit réfrigérant dans l'atmosphère pollue également l'environnement.

## 2. Noms et fonctions des différents éléments

### Appareil intérieur

- Entrée d'air : Renvoie l'air ambiant.
- Filtre: Le filtre intégré d'origine dans l'appareil est un simple filtre qui sert à retirer les poussières et la saleté visibles de l'air. Si la purification de l'air constitue une des conditions requises pour l'utilisation de l'appareil, veuillez prendre contact avec votre revendeur. (Pour toute information comment nettoyer les filtres, se reporter à la page 33.)
- Sortie d'air : Resouffle l'air refroidi/chauffé dans la pièce.

Modèle PEA-200, 250, 400, 500

[De type encastré dans le plafond]

[Fig. 2.0.1] (P.2)

Ⓐ Sortie d'air      Ⓑ Arrivée d'air      Ⓒ Filtre

### Télécommande à écran LCD (option)

- Vérifier la commande à distance.  
Le modèle diffère en effet en fonction des systèmes.

[Fig. 2.0.2] (P.2)

Ⓐ Télécommande à écran LCD (option)

### 3. Fonctionnement

#### Télécommande (option) - Touche

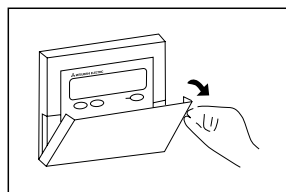

Ouverture du volet.

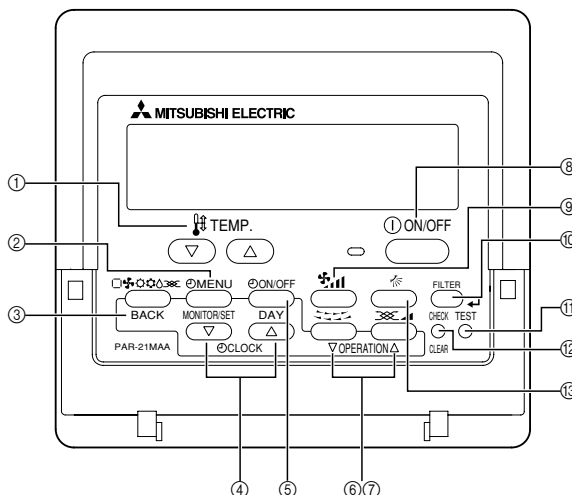

- ① Boutons de réglage de température  
 ▽ Baisser  
 ▲ Monter
- ② Bouton de menu du programmeur (Bouton Monitor/Set)
- ③ Bouton de mode (bouton d'entrée)
- ④ Boutons de réglage horaire  
 ▽ Reculer  
 ▲ Avancer
- ⑤ Bouton marche/arrêt du programmeur (Bouton de réglage de la date)
- ⑥ Bouton de louvre (Bouton opération ▽)
- ⑦ Bouton de ventilation (Bouton opération ▲)
- ⑧ Bouton Marche/Arrêt
- ⑨ Bouton de vitesse du ventilateur

- ⑩ Bouton du filtre ← (Bouton ←)
- ⑪ Bouton de test de fonctionnement
- ⑫ Bouton Check (bouton d'effacement)
- ⑬ Bouton de ventilation montante/descendante

**Remarques:**

- Si vous appuyez sur un bouton pour une fonction qui n'est pas installée sur l'unité intérieure, la télécommande affichera le message "Not Available".
- Si vous utilisez la télécommande pour contrôler plusieurs unités, ce message n'apparaîtra que si la fonctionnalité n'existe pas sur l'unité mère.
- Ne jamais laisser la commande à distance en plein soleil sinon les données de température ambiante risquent d'être erronées.
- Ne jamais placer d'obstacle devant la partie inférieure droite de la commande à distance sinon la lecture des températures ne sera pas correcte.

#### Télécommande (option) - Affichage

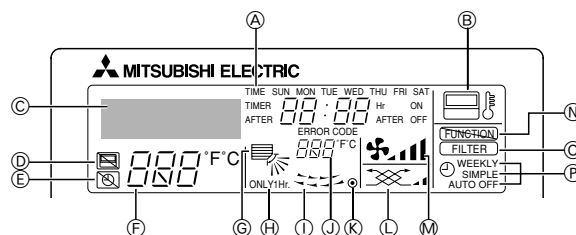

- A Jour de la semaine**  
Indique le jour de la semaine.  
**Affichage heure/programmeur**  
Affiche l'heure, à moins que le programmeur simple ou arrêt auto soit activé. Si le programmeur simple ou arrêt auto est en activé, l'affichage indique le temps restant.
- B Témoin "Capteur"**  
S'affiche lors de l'utilisation du capteur de la télécommande.
- C Indique l'opération en cours**  
Montre le mode de fonctionnement, etc.  
\* les affichages peuvent être en plusieurs langues.
- D Témoin "Commande centrale"**  
Indique que le fonctionnement de la télécommande a été bloqué par une commande principale.
- E Témoin "Programmeur éteint"**  
Indique que le programmeur est éteint.
- F Réglage de température**  
Indique la température souhaitée.
- G Témoin de montée/descente d'air**  
Ce témoin ↘ indique dans quelle direction souffle l'air sortant.
- H Témoin "une heure seulement"**  
Il s'affiche si le courant d'air est réglé sur faible et descendant, lors des modes COOL ou DRY. (L'opération varie en fonction du modèle.)  
Le témoin s'éteint au bout d'une heure, et à ce moment-là le flux d'air change aussi.

- I Affichage du louvre**  
Montre l'action de la grille de transfert. N'apparaît pas si la grille reste stationnaire.
- J Affichage de température ambiante**  
Donne la température ambiante.
- K (Témoin de marche)**  
Indique que l'appareil est en marche.
- L Témoin de ventilation**  
Apparaît quand l'unité fonctionne en mode Ventilation.
- M Témoin de vitesse du ventilateur**  
Montre la vitesse sélectionnée pour le ventilateur.
- N Indicateur "Verrouillé"**  
Indique que les boutons de la commande à distance ont été bloqués.
- O Témoin "Nettoyer le filtre"**  
S'allume quand il est temps de nettoyer le filtre.
- P Témoin du programmeur**  
Ce témoin s'allume quand le programmeur correspondant est en fonction.

**Remarque:**

- Pour cette explication, toutes les parties de l'affichage sont montrées allumées. Lors du fonctionnement réel, seuls les éléments correspondants seront allumés.

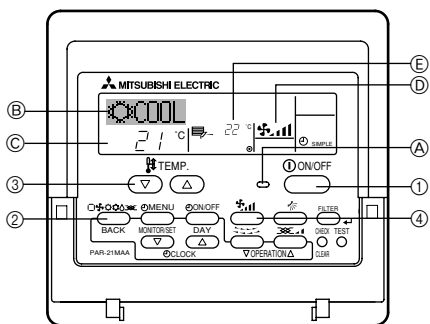

## Avant de lancer le fonctionnement

- Lancez le fonctionnement dès la disparition de l’affichage “PLEASE WAIT”. L’affichage “PLEASE WAIT” apparaît brièvement sur l’écran (B) (3 minutes maxi.) lors de la mise sous tension ou suite à une coupure d’électricité. Ceci n’indique aucun dysfonctionnement du climatiseur.
- Pendant le fonctionnement comme chauffage, même si l’appareil intérieur est mis en fonctionnement pendant que l’appareil extérieur est en train de se dégivrer, la mise en fonctionnement ne se fera que lorsque l’opération de dégivrage de l’appareil extérieur est terminée.

## 3.1. Pour ALLUMER/ÉTEINDRE le climatiseur

### ► Pour lancer le fonctionnement de l’appareil :

1. Appuyez sur la touche MARCHE/ARRÊT (1).

Le témoin ON (A) doit s’allumer.

### ► Pour arrêter le fonctionnement de l’appareil :

1. Appuyez à nouveau sur la touche MARCHE/ARRÊT (1).

Le témoin ON (A) s’éteint.

- L’alimentation ne doit pas être interrompue lorsque le climatiseur est en marche. Autrement, l’appareil pourrait tomber en panne.
- Même si vous appuyez sur la touche MARCHE/ARRÊT immédiatement après avoir arrêté la fonction en cours, le climatiseur ne se remettra en route que trois minutes plus tard. Ceci est une précaution pour éviter l’endommagement de tout composant interne.
- Si le fonctionnement de l’appareil s’arrête suite à une coupure d’électricité, l’appareil ne redémarrera pas automatiquement lorsque l’électricité sera rétablie. Appuyez sur la touche MARCHE/ARRÊT pour redémarrer l’appareil.

## 3.2. Choix du mode

1. Si l’appareil est éteint, appuyer sur la touche MARCHE/ARRÊT (1) pour l’allumer.

Le témoin ON (A) doit s’allumer.

2. Appuyez sur la touche du mode de fonctionnement (□ FAN COOL DRY HEAT AUTO) (2) pour sélectionner le mode de fonctionnement souhaité.

- ⓑ → (COOL) Mode de refroidissement
- ↳ (DRY) Mode de assèchement
- ↳ (FAN) Mode de soufflerie
- ↳ (HEAT) Mode de chauffage
- ↳ (AUTO) Mode automatique (refroidissement/chauffage)

### Pour le refroidissement

Appuyer sur la touche de (2) [mode de fonctionnement] jusqu’à obtenir l’affichage de “COOL”.

### Pour la déshumidification

Appuyer sur la touche de (2) [mode de fonctionnement] jusqu’à obtenir l’affichage de “DRY”.

- La déshumidification ne peut pas s’effectuer à une température ambiante de moins de 18 °C.

### Pour le ventilateur

Appuyer sur la touche de (2) [mode de fonctionnement] jusqu’à obtenir l’affichage du “FAN”.

- Le mode de ventilation sert à faire circuler l’air dans la pièce.
- Il n’est pas possible de programmer la température de la pièce par le seul fonctionnement du ventilateur.

### ⚠ Précaution:

Ne jamais s’exposer directement au souffle d’air froid pendant une période prolongée. Une trop longue exposition à de l’air froid nuit à la santé et doit dès lors être évitée.

### Déshumidification

La déshumidification consiste en un assèchement de l’air commandé par un micro-ordinateur qui contrôle un refroidissement d’air excessif en vertu de la température de la pièce que vous avez choisie. (Ne peut pas servir en cas de chauffage.)

1. Avant d’atteindre la température de votre choix  
Le fonctionnement du compresseur et du ventilateur intérieur est lié en vertu du changement de température de la pièce et de la répétition automatique marche/arrêt.
2. Lorsque la température de votre choix est atteinte, le compresseur et le ventilateur intérieur s’arrêtent tous deux.  
Si l’arrêt dure plus de 10 minutes, le compresseur et le ventilateur intérieur se remettent à fonctionner pendant 3 minutes pour maintenir un faible taux d’humidité.

### Pour le chauffage

Appuyer sur la touche de (2) [mode de fonctionnement] jusqu’à obtenir l’affichage du “HEAT”.

Un mot à propos des affichages pendant le fonctionnement comme chauffage “DEFROST”

S’affiche uniquement pendant l’opération de dégivrage.

### “STAND BY”

S’affiche entre le début du fonctionnement comme chauffage et le moment où de l’air chaud est soufflé dans la pièce.

### Fonctionnement automatique (refroidissement/chauffage)

Appuyer sur la touche (2) [mode de fonctionnement] pour faire apparaître l’affichage “AUTO”.

### ⚠ Précaution:

- Lorsque le climatiseur est utilisé avec des brûleurs, ventiler convenablement la pièce. Une ventilation insuffisante risque en effet de provoquer des accidents dus à un manque d’oxygène.
- Ne jamais placer un brûleur à un endroit où il est exposé à l’air soufflé par le climatiseur sinon, sa combustion sera irrégulière.
- Le micro-ordinateur fonctionne dans les cas suivants:
- L’air ne souffle pas lorsque le chauffage démarre.
  - Pour éviter l’échappement de l’air de refroidissement.
  - Il faut attendre un moment avant que le ventilateur ne tourne comme indiqué.

## 3.3. Sélection d’une température TEMP.

### ► Pour réduire la température ambiante:

1. Appuyer sur la touche (3) pour sélectionner la température désirée.  
La température (C) sélectionnée est affichée.

- A chaque fois que vous appuyez sur la touche, la valeur de la température baisse de 1 °C.

### ► Pour augmenter la température ambiante:

1. Appuyer sur la touche (3) pour sélectionner la température désirée.  
La température (C) sélectionnée est affichée.

- A chaque fois que vous appuyez sur la touche, la valeur de la température augmente de 1 °C.

- Plages de températures à votre disposition:T

Rafraîchissement et Assèchement:	19 - 30 °C
Chauffage:	17 - 28 °C
Automatique:	19 - 28 °C

- L’affichage clignote sur 8 °C ou 39 °C pour signaler que la température (E) de la pièce est inférieure ou supérieure à la température affichée. Si la température de la pièce est inférieure à 8 °C ou supérieure à 39 °C, la valeur correspondante (8 °C ou 39 °C) clignotera sur l’écran.

### 3.4. Sélection d'une vitesse de ventilation



1. Appuyez sur le bouton ④ pour sélectionner une vitesse de ventilation.

- Chaque fois que vous appuyez sur le bouton, les options disponibles changent avec l'affichage sur la télécommande, de la manière suivante.

Modèle	Vitesse de ventilation	Ecran de la télécommande	
		Faible	Fort
PEA-200, 250	2 vitesses		
PEA-400, 500	1 vitesse	Pas d'affichage	

L'affichage et la vitesse de ventilation de l'appareil différeront dans les cas suivants:

- Lorsque STAND BY (veille) et DEFROST (dégivrage) sont affichés.
- Juste après la mise en marche du mode de chauffage (en attendant de passer à un autre mode).
- Lorsque la température de la pièce est supérieure au réglage de température de l'appareil qui fonctionne en mode de chauffage.
- Pendant la déshumidification, le ventilateur intérieur fonctionne automatiquement au ralenti. Il n'est pas possible de changer de vitesse.
- Lorsque la température du récupérateur de chaleur est basse en mode de chauffage (par exemple immédiatement au début du chauffage).

### 3.5. Régler le jour de la semaine et l'heure

- Utilisez cet écran pour changer le jour de la semaine et l'heure.

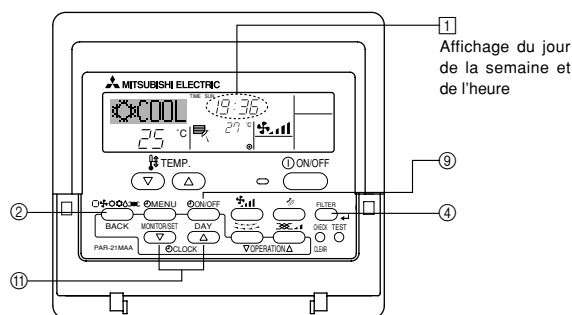

#### Remarques:

- L'heure peut être réglée indépendamment du fonctionnement de l'appareil intérieur.
- Le jour et l'heure n'apparaîtront pas si la fonction horloge a été neutralisée lors de la Sélection des Fonctions de la télécommande, consultez le Manuel d'Installation.

#### ► Comment régler le jour de la semaine et l'heure...

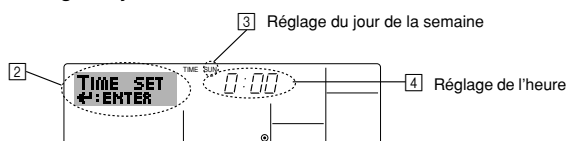

1. Appuyez sur la touche de réglage d'heure ⑪ ou ⑫ pour appeler l'affichage ②.
2. Appuyez sur la touche Marche/Arrêt du programmeur ⑨ pour régler le jour. \* À chaque fois que vous appuyez, vous avancez le jour affiché en ③ : Sun → Mon → ... → Fri → Sat.
3. Appuyez sur la touche de réglage d'heure ⑪ afin de régler l'heure. \* À chaque fois que vous maintenez la touche appuyé, l'heure (en ④) augmentera d'abord toutes les minutes, puis toutes les 10 minutes, puis toutes les heures.
4. Après avoir effectué les réglages nécessaires des étapes 2 et 3, appuyez sur la touche Filtre ④ pour valider ces informations.

#### Remarque:

- Vos nouvelles informations des étapes 2 et 3 seront effacées si vous tapez la touche Mode (Entrée) ② avant d'appuyer sur la touche Filtre ④.

5. Appuyez sur la touche Mode (Entrée) ② pour terminer la procédure de réglage. Cela ramènera l'affichage sur l'écran de contrôle standard, où ① vous indiquera le nouveau jour et la nouvelle heure.

#### Remarque:

- La télécommande est équipée d'une horloge simplifiée présentant une précision d'environ + ou - une minute par mois.

### 3.6. Utiliser le programmeur

Cette section explique comment régler et utiliser le minuteur. Vous pouvez utiliser la sélection des fonctions pour sélectionner le type de programmeur, entre les trois disponibles. ① Hebdomadaire, ② Simple, ou ③ Arrêt auto.

Pour obtenir de plus amples informations sur la façon de régler la Sélection des Fonctions de la télécommande, consultez le Manuel d'Installation.

#### 3.6.1. Utiliser le programmeur hebdomadaire

- Le programmeur hebdomadaire peut servir à régler les huit opérations pour chaque jour de la semaine.
  - Chaque opération permet l'une ou l'autre des fonctions suivantes : Programmeur Marche/Arrêt avec un réglage de température ou programmeur Marche/Arrêt seulement, ou réglage de température seulement.
  - À l'heure dite, le conditionneur d'air effectue l'action programmée.
- La précision horaire de ce programmeur est de 1 minute.

#### Remarques:

\*1. Les programmeurs hebdomadaire / simple / Arrêt auto ne peuvent être utilisés en même temps.

\*2. Le programmeur hebdomadaire ne fonctionne pas dans les conditions suivantes.

**La fonction minuteur est éteinte ; le système est dans un état anormal ; un test est en cours ; la commande à distance effectue un auto-test ou un diagnostic ; l'utilisateur est en train de régler une fonction ou un programmeur ou le jour ou l'heure ; le système est sous contrôle central. (Spécifiquement, le système n'effectuera pas d'opération (unité en marche, arrêt, ou en réglage de température) qui sont désactivées dans ce cas.)**

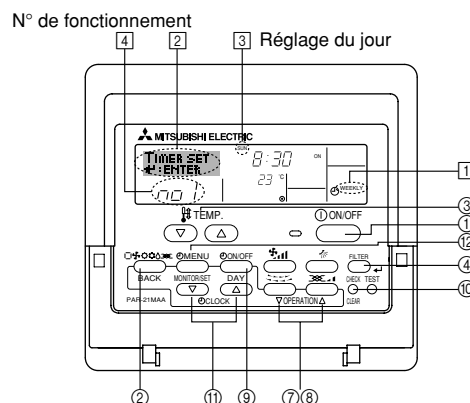

#### ► Comment régler le programmeur hebdomadaire

1. Assurez-vous que vous êtes sur l'écran de contrôle standard, et que le témoin du programmeur hebdomadaire ① s'affiche.
2. Appuyez sur la touche Menu du programmeur ②, de manière à ce que le "Set Up" apparaisse à l'écran (en ②). (Notez qu'à chaque fois que vous appuyez sur la touche, vous passez de "Set Up" à "Monitor".)
3. Appuyez sur la touche Marche/Arrêt du programmeur ⑨ pour régler le jour. À chaque fois que vous appuyez, vous changez le réglage en ③, selon la séquence suivante : "Sun Mon Tues Wed Thurs Fri Sat" → "Sun" → ... → "Fri" → "Sat" → "Sun Mon Tues Wed Thurs Fri Sat"...
4. Appuyez sur la touche ⑦ ou ⑧ d'opération ④ ou ⑩ autant de fois que nécessaire pour sélectionner le numéro d'opération approprié (1 à 8) ④.
  - \* Vos choix aux étapes 3 et 4 sélectionneront l'une des cellules de la matrice affichée ci-dessous (l'affichage de la commande à distance à gauche montre comment l'affichage devrait apparaître lors du réglage de l'opération 1 pour dimanche aux valeurs indiquées ci-dessous).

#### Matrice de réglage

Op No.	Sunday	Monday	...	Saturday
No. 1	• 8:30 • ON • 23 °C			
No. 2	• 10:00 • OFF	• 10:00 • OFF	• 10:00 • OFF	• 10:00 • OFF
...				
No. 8				

<Réglage de l'opération 1 pour dimanche>  
Démarrer le conditionneur d'air à 8:30, avec la température à 23 °C.

<Réglage de l'opération 2 pour tous les jours>  
Éteindre le conditionneur d'air à 10:00.

#### Remarque:

**En réglant le jour sur "Sun Mon Tues Wed Thurs Fri Sat", vous pouvez régler la même opération à effectuer au même moment tous les jours. (Exemple : L'opération 2 ci-dessus, qui est la même pour tous les jours de la semaine).**

► Régler le programmeur hebdomadaire

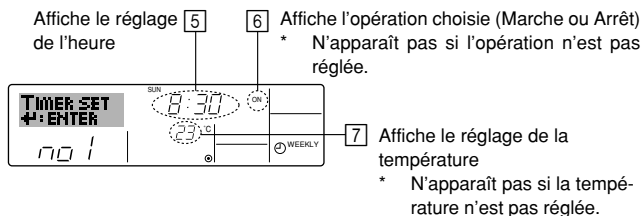

- Appuyez sur la touche de réglage d'heure (11) approprié autant de fois que nécessaire pour régler l'heure choisie (en 5).
  - Appuyez sur la touche MARCHÉ/ARRÊT (1) pour sélectionner l'opération choisie (Marche ou Arrêt : marche ou arrêt), en 6.
  - Appuyez sur la touche de réglage de température (12) approprié pour régler la température choisie (en 7).
- \* À chaque fois que vous appuyez vous changez le réglage, selon la séquence suivante : aucun affichage (pas de réglage) → "ON" → "OFF" → 29 → 30 → 12 → ... → 23 → pas d'affichage.  
(Plage disponible : La plage disponible pour ce réglage va de 12 °C à 30 °C. La plage réelle au-delà de laquelle la température peut être contrôlée, toutefois, peut changer en fonction du type d'unité connectée.)
8. Après avoir effectué les réglages nécessaires des étapes 5, 6 et 7, appuyez sur la touche Filtre (4) pour valider ces informations. Pour effacer les valeurs actuelles de l'opération choisie, appuyez et relâchez rapidement la touche Check (Clear) (10) une fois.  
\* Le réglage du temps affiché devient "—:—", et les réglages de température et On/Off s'éteignent tous.  
(Pour effacer tous les réglages du programmeur hebdomadaire d'un coup, appuyez sur la touche Check (Clear) (10) pendant 2 secondes ou plus. L'affichage commencera à clignoter, ce qui indiquera que tous les réglages ont été effacés.)

Remarque:

Vos nouvelles informations seront effacées si vous tapez la touche Mode (Entrée) (2) avant d'appuyer sur la touche Filtre (4).  
Si vous avez réglé deux opérations différentes ou plus pour le même temps exactement, seule l'opération ayant le n° le plus élevé sera effectuée.

- Répétez les étapes 3 à 8 autant de fois que nécessaire pour remplir les cellules disponibles que vous souhaitez.
- Appuyez sur la touche Mode (Entrée) (2) pour revenir à l'écran de contrôle standard et terminer la procédure de réglage.
- Pour activer le programmeur, appuyez sur la touche Marche/Arrêt du programmeur (9), de manière à ce que l'indication "Arrêt du programmeur" disparaisse de l'écran. **Veillez à ce que l'indication "Arrêt du programmeur" ne s'affiche plus.**  
\* Si le programmeur n'est pas réglé, l'indication "arrêt programmeur" clignote à l'écran.

► Comment visualiser les réglages du programmeur hebdomadaire

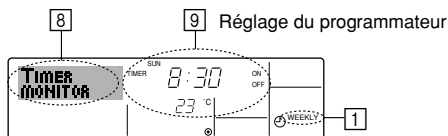

- Assurez-vous que l'indication du programmeur hebdomadaire apparaisse à l'écran (en 1).
  - Appuyez sur la touche Menu du programmeur (12), de manière à ce que l'écran affiche "Monitor" (en 8).
  - Appuyez sur la touche Marche/Arrêt du programmeur (9) tant qu'il faut pour choisir le jour.
  - Appuyez sur la touche (7) ou (8) d'opération (V) ou (A) autant que nécessaire pour changer l'opération du programmeur à l'affichage (en 9).
- \* À chaque fois que vous appuyez, vous passez à l'opération du programmeur suivante, dans l'ordre du réglage horaire.
5. Pour fermer le moniteur et retourner à l'écran de contrôle standard, appuyez sur la touche Mode (Entrée) (2).

► Pour éteindre le programmeur hebdomadaire

Appuyez sur la touche Marche/Arrêt du programmeur (9), de manière à ce que l'indication "arrêt programmeur" apparaisse en 10.

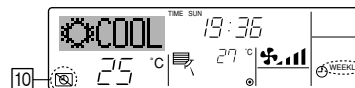

► Pour allumer le programmeur hebdomadaire

Appuyez sur la touche Marche/Arrêt du programmeur (9), de manière à ce que l'indication "arrêt programmeur" s'éteigne en 10.

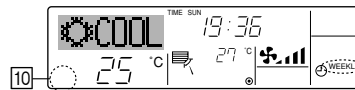

3.6.2. Utiliser le programmeur simple

- Vous pouvez régler le programmeur simple de trois manières possible.
  - Heure de démarrage uniquement : Le conditionneur d'air démarre quand le temps indiqué s'est écoulé.
  - Heure d'arrêt uniquement : Le conditionneur d'air s'arrête quand le temps indiqué s'est écoulé.
  - Horaires de marche & d'arrêt : Le conditionneur d'air démarre et s'arrête quand les temps indiqués se sont écoulés.
- Le programmeur simple (démarrage et arrêt) peut être régler une fois seulement sur une période de 72 heures. Le réglage se fait heure par heure.

Remarques:

- Les programmeurs hebdomadaire / simple / Arrêt auto ne peuvent être utilisés en même temps.
- Le programmeur simple n'opérera pas dans les cas suivants. La fonction programmeur est éteinte ; anomalie du système ; un test est en cours ; la commande à distance effectue un auto-test ou un diagnostic ; l'utilisateur est en train de sélectionner une fonction ; l'utilisateur est en train de régler le programmeur ; le système est sous contrôle central. (Dans ces conditions, l'opération Marche/Arrêt est désactivée.)

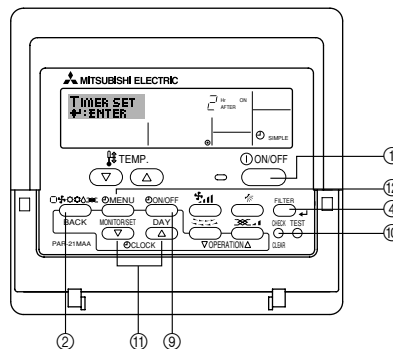

► Comment régler le programmeur simple

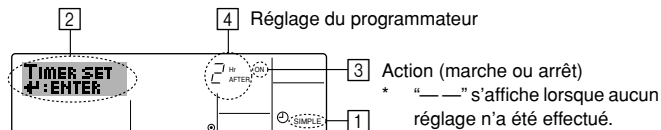

- Assurez-vous que vous êtes sur un écran de contrôle standard, et que le témoin du programmeur simple s'affiche (en 1).  
Quand tout autre chose que le programmeur simple est affiché, il faut le régler sur PROGRAMMATEUR SIMPLE avec le réglage des fonctions de programmeur de la commande à distance (consultez le Manuel d'Installation).
- Appuyez sur la touche Menu Marche/Arrêt du programmeur (12), de manière à ce que le "Set Up" apparaisse à l'écran (en 2). (Notez qu'à chaque fois que vous appuyez sur la touche, vous passez de "Set Up" à "Monitor".)
- Appuyez sur la touche ON/OFF (1) pour afficher le réglage du programmeur simple (ON ou OFF : marche ou arrêt). Appuyez une fois sur la touche pour afficher le temps restant sur Marche, et une fois encore pour afficher le temps restant sur Arrêt (l'indication MARCHÉ/ARRÊT apparaît en 3).
  - Programmeur "ON" : Le conditionneur d'air démarre quand le nombre d'heures indiqué s'est écoulé.
  - Programmeur "OFF" : Le conditionneur d'air s'arrête quand le nombre d'heures indiqué s'est écoulé.

- Avec l'indication "ON" ou "OFF" en [3] : Appuyez sur la touche de réglage d'heure [1] approprié autant de fois que nécessaire pour régler l'heure sur Marche (si "ON" s'affiche) ou sur Arrêt (si "OFF" s'affiche en [4]).
  - Plage disponible : 1 à 72 heures
- Pour régler à la fois pour Marche et pour Arrêt, répéter les étapes 3 et 4.
  - \* Notez que les temps pour Marche et Arrêt ne peuvent avoir la même valeur.
- Pour effacer le réglage Marche ou Arrêt actuel : Afficher le réglage Marche ou Arrêt (voir étape 3) puis appuyer sur la touche Check (Clear) [10] de manière à ce que le réglage passe à "—" en [4]. (Si vous souhaitez utiliser un réglage Marche ou Arrêt uniquement, assurez-vous que le réglage dont vous ne voulez pas est bien sur "—".)
- Après avoir effectué les étapes 3 à 6, appuyez sur la touche [4] Filtre pour valider ces informations.

**Remarque:**

**Vos nouvelles informations seront effacées si vous tapez la touche Mode (Entrée) [2] avant d'appuyer sur la touche Filtre [4].**

- Appuyez sur la touche [2] Mode (Entrée) pour retourner à l'écran de contrôle standard.
- Appuyez sur la touche Marche/Arrêt du programmeur [9] pour lancer le compte à rebours. Pendant que le programme s'exécute, l'affichage indique l'état du programmeur. **Veillez à ce que la valeur du programmeur soit visible et convenable.**

► **Afficher les réglages actuels du programmeur simple**

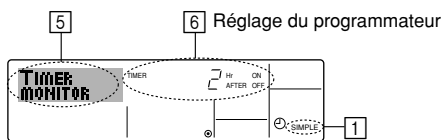

- Assurez-vous que l'indication du programmeur simple apparaisse à l'écran (sur [1]).
- Appuyez sur la touche Menu du programmeur [2], de manière à ce que le "Monitor" apparaisse à l'écran (en [5]).
  - Si le programmeur simple Marche ou Arrêt est en fonction, son état actuel apparaîtra en [6].
  - Si les valeurs Marche et Arrêt ont été réglées toutes les deux, les deux valeurs apparaîtront alternativement.
- Appuyez sur la touche Mode (Entrée) [2] pour fermer le moniteur et retourner à l'écran de contrôle standard.

► **Pour éteindre le programmeur simple...**

Appuyez sur la touche Marche/Arrêt du programmeur [9], de manière à ce que le réglage du programmeur n'apparaisse plus à l'écran (en [7]).

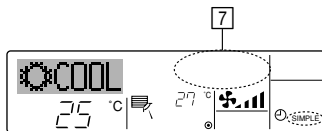

► **Pour lancer le programmeur simple...**

Appuyez sur la touche Marche/Arrêt du programmeur [9], de manière à ce que le réglage du programmeur apparaisse en [7].

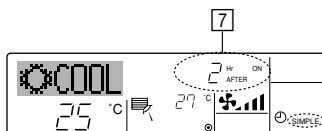

**Exemples**

Si les horaires de marche et d'arrêt ont été réglés pour le programmeur simple, l'opération et l'affichage sont comme indiqués comme ci-dessous.

**Exemple 1 :**

Démarrer le programmeur, avec l'heure de démarrage avant l'heure d'arrêt  
 Réglage Marche : 3 heures  
 Réglage Arrêt : 7 heures

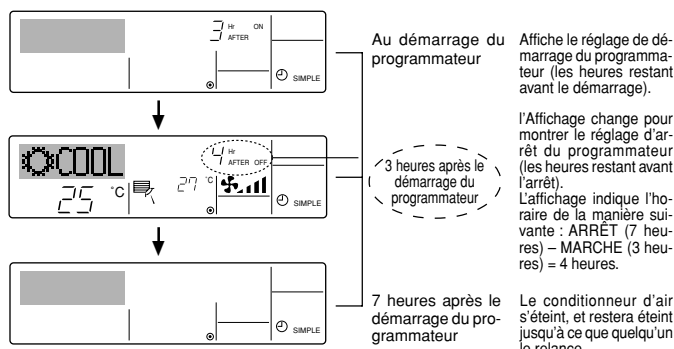

**Exemple 2:**

Démarrer le programmeur, avec l'heure d'arrêt avant l'heure de démarrage  
 Réglage Marche : 5 heures  
 Réglage Arrêt : 2 heures

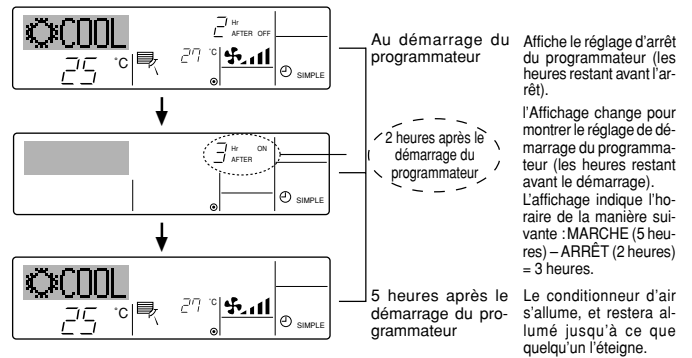

**3.6.3. Utiliser le programmeur Arrêt Auto**

- Ce programmeur commence le compte à rebours au démarrage du conditionneur d'air, et éteint le conditionneur quand le temps indiqué s'est écoulé.
- Les réglages possibles vont de 30 minutes à 4 heures, par tranches de 30 minutes.

**Remarques:**

- Les programmeurs hebdomadaire / simple / Arrêt auto ne peuvent être utilisés en même temps.**
- Le programmeur Arrêt Auto n'opérera pas quand l'une des conditions suivantes est en fonction.**  
 La fonction programmeur est éteinte ; anomalie du système ; un test est en cours ; la commande à distance effectue un auto-test ou un diagnostic ; l'utilisateur est en train de sélectionner une fonction ; l'utilisateur est en train de régler le programmeur ; le système est sous contrôle central. (Sous ces conditions, l'opération Marche/Arrêt est désactivée.)

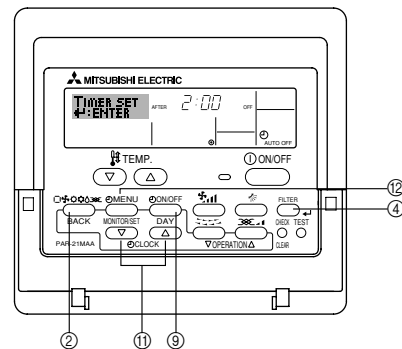

► **Comment régler le programmeur Arrêt Auto**

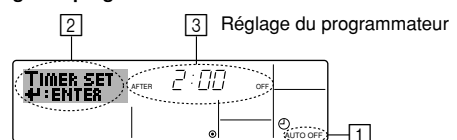

- Assurez-vous que vous êtes sur un écran de contrôle standard, et que le témoin du programmeur Arrêt Auto s'affiche (en [1]).  
 Quand tout autre chose que le programmeur arrêt auto est affiché, il faut le régler sur PROGRAMMEUR ARRÊT AUTO avec le réglage des fonctions de programmeur de la commande à distance (consultez le Manuel d'Installation).
- Appuyez sur la touche Menu du programmeur [12] pendant **3 secondes**, de manière à ce que le "Set Up" apparaisse à l'écran (en [2]).  
 (Notez qu'à chaque fois que vous appuyez sur la touche, vous passez de "Set Up" à "Monitor".)
- Appuyez sur la touche de réglage d'heure [11] approprié autant de fois que nécessaire pour régler l'heure d'arrêt (en [3]).
- Appuyez sur la touche Filtre [4] pour enregistrer le réglage.

**Remarque:**

**Vos informations seront effacées si vous tapez la touche Mode (Entrée) [2] avant d'appuyer sur la touche Filtre [4].**

- Appuyez sur la touche Mode (Entrée) [2] pour terminer la procédure de réglage et retourner à l'écran de contrôle standard.
- Si le conditionneur d'air est déjà en fonction, le programmeur démarre le compte à rebours immédiatement. **Veillez à vérifier que le réglage du programmeur apparaisse correctement à l'écran.**

► **Vérifier le réglage actuel du programme Arrêt Auto**

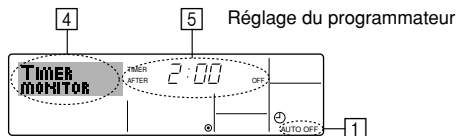

1. Assurez-vous que l'indication "Auto off" apparaisse à l'écran (sur [1]).
2. Appuyez sur la touche Menu du programmeur [2] pendant **3 secondes**, de manière à ce que "Monitor" apparaisse à l'écran (en [4]).
  - Le temps restant avant l'extinction apparaît en [5].
3. Pour fermer le moniteur et retourner à l'écran de contrôle standard, appuyez sur la touche Mode (Entrée) [2].

► **Pour éteindre le programmeur Arrêt Auto...**

- Appuyez sur la touche Marche/Arrêt du programmeur [3] pendant **3 secondes**, de manière à ce que l'indication "Arrêt programmeur" apparaisse (en [6]) et que la valeur du programmeur (en [7]) disparaisse.

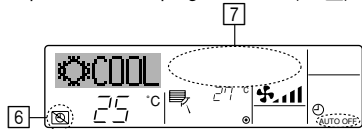

- Sinon, il est possible d'éteindre le conditionneur d'air lui-même. La valeur du programmeur (en [7]) disparaîtra de l'écran.

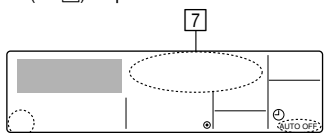

► **Pour démarrer le programmeur Arrêt Auto...**

- Appuyez sur la touche Marche/Arrêt du programmeur [3] pendant **3 secondes**. L'indication "Arrêt programmeur" disparaît (en [6]), et le réglage du programmeur apparaît (en [7]).
- Sinon, il est possible d'allumer le conditionneur d'air lui-même. La valeur du programmeur apparaît en [7].

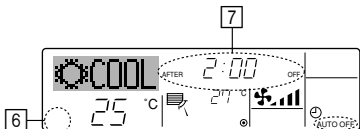

### 3.7. Verrouiller les boutons de la télécommande (limite de fonctionnement d'opération)

■ Si vous le souhaitez, vous pouvez verrouiller les boutons de la télécommande. Vous pouvez utiliser le réglage de la sélection des fonctions pour sélectionner le type de verrouillage. (Pour obtenir de plus amples informations sur la façon de sélectionner le type de verrouillage, consultez le Manuel d'Installation). Vous pouvez utiliser spécifiquement l'un ou l'autre des verrouillages ci-dessous.

- ① Blocage de tous les boutons :  
Blokage tous les boutons de la télécommande.
- ② Blocage de tout sauf ON/OFF (Marche/Arrêt) :  
Blokage tous les boutons autres que ON/OFF.

**Remarque:**

L'indicateur "verrouillé" apparaît à l'écran pour indiquer que les boutons sont actuellement bloqués.

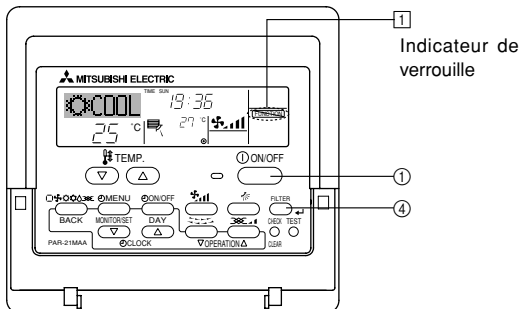

► **Comment bloquer les boutons**

1. Tout en pressant la touche Filtre [4], maintenez appuyé la touche ON/OFF [1] pendant 2 secondes. L'indicateur "Not Available" apparaît à l'écran (en [1]), indiquant que le verrouillage est enclenché.
  - \* Si le verrouillage a été désactivé pour la sélection des fonctions, l'écran affichera le message "Not Available" quand vous appuyez sur les boutons de la manière indiquée ci-dessus.

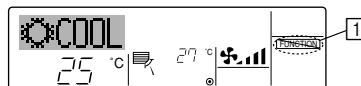

- Si vous appuyez sur un bouton bloqué, l'indication "Verrouillé" (en [1]) clignotera à l'écran.

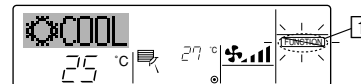

► **Comment débloquer les boutons**

1. Tout en pressant la touche Filtre [4], maintenez appuyé la touche ON/OFF [1] pendant 2 secondes—de manière à ce que l'indication "verrouillé" disparaisse de l'écran (en [1]).

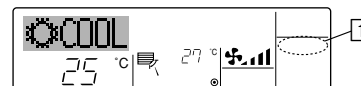

## 3.8. Autres indications

### 3.8.1. Commande centralisée

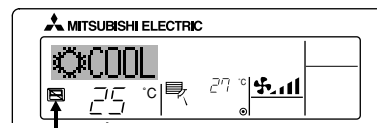

- S'affiche lorsque le fonctionnement est contrôlé par un contrôleur central, etc. Les fonctionnements réduits sont illustrés ci-dessous.
  - ON/OFF (y compris le fonctionnement de la minuterie)
  - Mode de fonctionnement
  - Réglage de la température

**Remarque:**

Peut aussi être réduit de manière individuelle.

### 3.8.2. Indicateur de mode clignotant

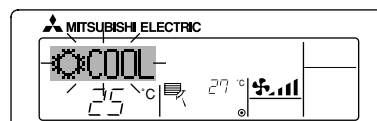

- Lorsqu'il clignote de manière continue  
S'affiche lorsqu'un autre appareil intérieur connecté à l'appareil extérieur fonctionne déjà dans un autre mode.  
Correspond au mode de fonctionnement de l'autre appareil intérieur.
- Si le mode est activé après le clignotement de l'affichage  
S'affiche si le mode de fonctionnement est réduit pour chaque saison par un contrôleur central, etc.  
Utilisez un autre mode de fonctionnement.

### 3.8.3. "Filter" clignotant

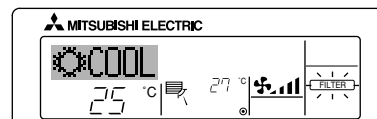

- Affiche qu'il faut nettoyer le filtre.  
Nettoyez le filtre.
- Pour réinitialiser l'affichage "FILTER"  
Si vous appuyez deux fois successives sur la touche [FILTER] (filtre) après avoir nettoyé le filtre, l'affichage s'éteint puis est réinitialisé.



### 3.8.4. Codes d'erreur clignotants

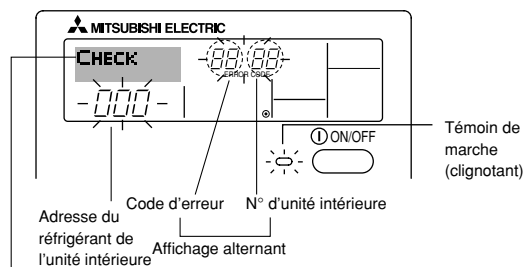

Si vous avez entré un numéro de téléphone à appeler en cas de problème, l'écran affiche ce numéro. (Vous pouvez effectuer ce réglage sous la sélection des fonctions. Pour obtenir de plus amples informations, consultez le Manuel d'Installation.)

- Si le témoin de marche et le code d'erreur clignotent tous les deux : Cela signifie que le conditionneur d'air est hors service et que le fonctionnement est arrêté (et qu'il ne peut être relancé). Notez le numéro d'unité et le code d'erreur, puis éteignez l'alimentation du conditionneur et appelez votre fournisseur ou votre technicien de maintenance.

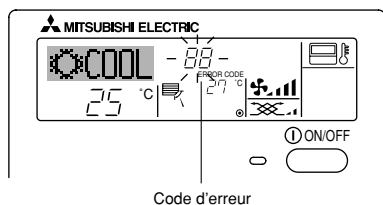

- Si seul le code d'erreur clignote (alors que le témoin de marche reste allumé) : L'opération continue, mais il se peut que le système ait un problème. Dans ce cas, vous devez noter le code d'erreur, puis appeler votre fournisseur ou votre technicien pour lui demander son avis.  
\* Si vous avez entré un numéro de téléphone à appeler en cas de problème, appuyez sur la touche Check pour l'afficher à l'écran. (Vous pouvez régler cela grâce à la Sélection des Fonctions de la télécommande. Pour obtenir de plus amples informations, consultez le Manuel d'Installation.)

Quand on appuie sur la touche Check :

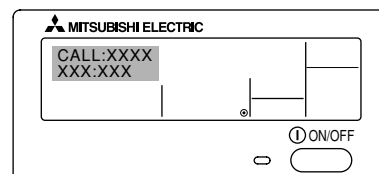

## 4. Comment utiliser le climatiseur intelligemment

Même de petites opérations effectuées pour prendre soin de votre climatiseur peuvent le rendre plus efficace en termes d'effet de climatisation, de factures d'électricité, etc.

### Régler une température adéquate pour la pièce

- En cas de refroidissement de l'air, l'idéal est une différence de température d'environ 5°C entre l'intérieur et l'extérieur.
- Une augmentation de 1°C de la température programmée pour la pièce pendant le fonctionnement du système de refroidissement de l'air permet d'économiser environ 10% de la consommation électrique.
- Un refroidissement excessif nuit à la santé et signifie également un gaspillage de l'énergie électrique.

### Nettoyer soigneusement le filtre

- Si l'écran du filtre à air est obstrué, le débit d'air et l'effet de refroidissement peuvent être fortement diminués. De plus, s'il n'est pas pris soin de l'obstruction, l'appareil risque de tomber en panne. Il est particulièrement important de

bien nettoyer le filtre au début des saisons de chauffage et de refroidissement. (En cas d'accumulation de poussières et de saletés, nettoyer le filtre à fond.)

### Eviter toute intrusion de chaleur pendant le refroidissement

- Pour éviter toute intrusion de chaleur pendant le fonctionnement du climatiseur, mettre un rideau ou une vénitienne à la fenêtre pour empêcher les rayons directs du soleil de pénétrer. De même, ne pas ouvrir inutilement la porte d'entrée ou de sortie.

### Aérer occasionnellement la pièce

- Etant donné que l'air est régulièrement vicié lorsqu'une pièce reste fermée pendant un certain temps, il ne faut pas oublier d'aérer de temps à autre. Prendre également certaines précautions en cas d'utilisation d'appareils au gaz pendant le fonctionnement du climatiseur. Si vous utilisez l'appareil de ventilation "LOSSNAY" conçu par notre société, vous pouvez aérer la pièce en perdant moins d'énergie. Pour plus de détails sur cet appareil, veuillez contacter votre revendeur.

## 5. Entretien de l'appareil

L'entretien du filtre doit toujours être effectué par une personne qualifiée. Avant d'effectuer tout entretien, mettre le système hors tension.

### ⚠ Prémunition :

- Avant de commencer le nettoyage, arrêter l'appareil et couper l'alimentation. Ne pas oublier que le ventilateur interne tourne à grande vitesse et peut être la cause de sérieuses blessures.
- Le filtre à air pour le retour d'air enlève la poussière aspirée. (Le filtre normal doit être nettoyé une fois par semaine, et le filtre longue durée au début de chaque saison.)

### Comment nettoyer les filtres

- Brosser doucement la poussière ou nettoyer le filtre avec l'aspirateur. En cas de taches persistantes, laver le filtre dans de l'eau tiède avec un détergent non abrasif ou dans de l'eau pure puis rincer convenablement toute trace de détergent. Après le lavage, sécher le filtre et le remettre en place.

### ⚠ Prémunition :

- Ne pas laisser sécher le filtre sous les rayons directs du soleil ou en le réchauffant à la flamme, etc. car de trop fortes chaleurs risquent de le déformer.
- Le lavage du filtre dans de l'eau chaude (dont la température est supérieure à 50°C) peut également provoquer une certaine déformation de celui-ci.

### ⚠ Prémunition :

Ne jamais verser de l'eau ou vaporiser des produits inflammables dans le climatiseur car cela pourrait provoquer des pannes, un danger d'électrocution, voire un incendie.

### Remplacement du filtre



[Fig. 5.0.1] (P.2)

- Ⓐ Sortie de l'air
- Ⓑ Arrivée d'air
- Ⓒ Filtre à air
- Ⓓ Poignée du filtre à air



- (1) Le filtre à air est situé à l'arrivée d'air (face arrière de l'appareil).
- (2) Soulever les poignées du filtre à air et tirer le filtre vers soi.
- (3) Si vous comptez utiliser une conduite d'arrivée d'air, retirer le filtre à air. Dans ce cas, concevoir un filtre à air sur place et le fixer à la grille d'entrée de l'air.

## 6. Guide de dépannage

Avant de faire appel à un technicien pour les réparations, veuillez consulter le tableau suivant pour voir si votre problème ne peut pas être résolu très simplement.

- **L'appareil ne refroidit pas ou ne chauffe pas correctement.**
  - Nettoyer le filtre. (La poussière et les corps étrangers accumulés dans le filtre diminuent le débit d'air.)
  - Vérifier le réglage de température et le régler si nécessaire.
  - Augmenter l'espace autour de l'appareil extérieur.  
La prise d'air ou la sortie d'air sont-elles obstruées?
  - Y a-t-il une porte ou une fenêtre ouvertes?
- **Il y a un bruit de sifflement dans l'appareil lorsque l'eau s'écoule.**
  - Ce bruit survient lors du remplissage ou de l'écoulement de réfrigérant à l'intérieur de l'appareil.
- **Vous entendez un bruit de cliquetis à l'intérieur de l'appareil.**
  - Ce bruit survient lorsque les parties internes de l'appareil se dilatent ou se contractent après des changements de température.
- **Vous sentez une odeur dans la pièce.**
  - Ce fait se produit lorsque l'appareil dégage les odeurs absorbées des murs, des tapis, des meubles ou des vêtements.
- **L'appareil intérieur dégage une buée blanche.**
  - Cela peut se produire juste après la mise sous tension de l'appareil, lorsque le taux d'humidité de la pièce est très élevé.
- **L'appareil extérieur dégage de l'eau ou de l'humidité.**
  - Cela se produit lorsque l'appareil rejette l'eau ou l'humidité accumulée dans les tuyaux ou autour des fixations de ceux-ci.
  - Cette opération sert à disperser l'eau de l'échangeur de chaleur.
- **Les témoins de la télécommande ne s'allument pas.**
  - Mettre l'appareil sous tension. "●" doit s'afficher.
- **Le témoin  s'affiche sur la télécommande.**
  - Le mode de démarrage, d'arrêt, ou de fonctionnement et la fonction de température prédéfinie ne sont pas disponibles à partir de la télécommande lorsque le témoin  est allumé.
- **Les fonctions de mise en marche/arrêt ne sont pas disponibles juste après la remise en marche de l'appareil.**
  - Attendre environ 3 minutes (le fonctionnement a été arrêté pour éviter tout dégât au climatiseur).
- **L'appareil ne se met pas en marche immédiatement.**
  - Attendre que l'appareil se remette en marche automatiquement. Le compresseur peut hésiter à se remettre en fonctionnement car un circuit de pré-

vention contre la remise en fonctionnement directe a été introduit dans l'appareil extérieur pour protéger ledit compresseur.

- **L'appareil s'est mis en marche sans qu'on appuie sur la touche marche/arrêt.**
  - La minuterie est-elle programmée?  
Appuyer sur la touche marche/arrêt pour arrêter l'appareil.
  - Une commande à distance a-t-elle été envoyée par le biais de la télécommande?  
Voir si la télécommande a été utilisée.
  - Le témoin  est-il allumé ?  
Voir si la télécommande a été utilisée.
  - Le mode de refroidissement/chauffage automatique est-il sélectionné?  
Appuyer sur la touche marche/arrêt pour arrêter l'appareil.
- **L'appareil s'est arrêté sans qu'on appuie sur la touche marche/arrêt.**
  - La minuterie est-elle programmée?  
Appuyer sur la touche marche/arrêt pour remettre l'appareil en marche.
  - Une commande à distance a-t-elle été envoyée par le biais de la télécommande?  
Voir si la télécommande a été utilisée.
  - Le témoin  est-il allumé ?  
Voir si la télécommande a été utilisée.
- **Le message "PLEASE WAIT" s'affiche sur la télécommande.**
  - Un test de démarrage automatique est en cours (il durera environ deux minutes).
- **Un code d'erreur s'affiche sur la télécommande.**
  - La fonction d'auto-diagnostic s'est activée pour préserver le climatiseur.
    - \* Ne jamais essayer d'effectuer soi-même les réparations. Eteindre l'interrupteur principal et contacter le revendeur qui vous a vendu le climatiseur. Vous devrez lui fournir le nom du modèle et les informations qui s'affichent sur la télécommande.
- **Le ventilateur de l'appareil intérieur ne fonctionne pas.**
  - Vérifier le relais de surintensité du moteur du ventilateur pour déterminer s'il a été déclenché.  
Si le relais de surintensité a été déclenché, le réinitialiser après élimination de la cause du problème (blocage du moteur, par exemple).  
Pour réinitialiser le relais de surintensité, ouvrir le boîtier de commande et appuyer sur la griffe verte du côté inférieur droit du relais jusqu'à ce qu'un clic retentisse. Relâcher la griffe et vérifier qu'elle reprend sa position d'origine.  
Ne pas oublier que si elle est trop enfoncée, elle ne reprendra pas sa position d'origine.

Si aucune des situations reprises ci-dessus ne correspond à la vôtre, veuillez éteindre l'interrupteur principal et contacter le représentant qui vous a vendu le climatiseur, en lui communiquant le nom du modèle et la nature du problème. Ne jamais essayer de réparer l'appareil par vous-même.

**Dans tous les cas suivants, veuillez éteindre l'interrupteur principal et contacter votre revendeur local pour une assistance technique:**

- Le témoin de fonctionnement (de l'appareil principal) clignote.
- Lorsque les interrupteurs ne fonctionnent pas correctement.
- Lorsque le coupe-circuit s'active trop souvent (ou que le fusible saute fréquemment).
- Lorsque du liquide a accidentellement pénétré dans l'appareil.
- Lors de fuites d'eau provenant de l'appareil.
- Lorsqu'un corps étranger a accidentellement pénétré dans le climatiseur.
- Lorsqu'un bruit inhabituel se fait entendre pendant le fonctionnement de l'appareil.

**Les faits suivants n'indiquent pas un mauvais fonctionnement de l'appareil:**

Une émanation d'odeurs: des odeurs comme celles du tabac ou de produits cosmétiques peuvent persister après leur aspiration dans l'appareil.

Le son de liquide s'écoulant au sein de l'appareil intérieur: ceci peut se produire pendant ou après une période de fonctionnement et il s'agit simplement du bruit du liquide réfrigérant qui circule au sein de l'appareil.

Un son de cliquetis provenant de l'appareil intérieur: ce phénomène peut se produire lorsque le refroidissement ou le chauffage vient d'être activé ou arrêté. Il est dû au léger resserrement ou à une certaine dilatation de l'appareil intérieur suite au changement de température.

**Remarque: Le réfrigérant chargé dans le climatiseur n'est pas dangereux. Il ne fuit normalement pas mais, si cela devait se produire à l'intérieur et que le réfrigérant devait entrer en contact avec un chauffage, un poêle, etc. il risque de dégager des substances nocives.**

**Toujours veiller à demander au représentant du service technique s'il y a eu des fuites de réfrigérant ou non lors de réparations éventuelles.**

## 7. Travaux d'installation et de déménagement et vérification

### A propos de l'emplacement de l'installation

Veuillez prendre contact avec votre revendeur pour les détails concernant l'installation et son déménagement.

#### Précaution:

**Ne jamais installer le climatiseur dans un endroit sujet à des fuites de gaz inflammable.**

**Un incendie pourrait se déclarer suite à des fuites ou à une accumulation de gaz à proximité de l'appareil.**

### Ne jamais installer le climatiseur dans les endroits suivants:

- où il y a une forte présence d'huile de machine.
- à proximité de l'océan ou des plages où l'air est très salé
- où le taux d'humidité est important
- à proximité de sources chaudes
- en présence d'un taux important de gaz sulfuré
- en présence de machines fonctionnant à haute fréquence (soudeuse à haute-fréquence, etc.)
- où on utilise fréquemment des solutions acides
- où on vaporise régulièrement des produits spéciaux
- Installer l'appareil intérieur à l'horizontale sinon il risque d'y avoir des fuites d'eau.
- Prendre des mesures suffisantes contre les interférences en cas d'installation du climatiseur dans des hôpitaux ou dans des centres de communications.

Si le climatiseur doit servir dans un des milieux repris cidessus, il faut s'attendre à des pannes de fonctionnement fréquentes. Il est dès lors conseillé d'éviter de l'installer dans ce genre d'endroits.

Pour plus de détails, prendre contact avec votre revendeur.

### A propos de l'installation électrique

#### Précaution:

- **Les travaux électriques doivent être menés à bien par des électriciens qualifiés, conformément aux normes à respecter "pour les installations électriques" et conformément aux explications données dans les manuels d'installation. Des circuits spéciaux doivent être utilisés. L'utilisation d'autres équipements sur la même source d'alimentation risque de faire sauter les coupe-circuits et les fusibles.**

- **Ne jamais raccorder le câble de terre à une conduite de gaz, à une conduite d'eau, à un paratonnerre ou à un câble de terre téléphonique. Pour plus de détails, veuillez prendre contact avec votre revendeur.**
- **Dans certains types d'installations, l'introduction d'un coupe-circuit de fuite à la terre est obligatoire. Pour plus de détails à ce sujet, veuillez prendre contact avec votre revendeur.**

### En ce qui concerne le déménagement de l'installation

- Pour retirer et réinstaller le climatiseur en cas de déménagement ou de réaménagement de votre habitation, veuillez prendre contact au préalable avec le revendeur pour une estimation du coût des travaux requis pour le déménagement de l'installation.

#### Précaution:

**Lors du déménagement et de la réinstallation du climatiseur, veuillez prendre contact avec votre revendeur car une installation défectueuse peut être la cause d'électrocution, d'incendie, etc.**

### Faire également attention au bruit

- Lors des travaux d'installation, choisir un endroit capable de supporter entièrement le poids du climatiseur et où le bruit et les vibrations sont atténués.
- Choisir un emplacement où l'air froid ou chaud et le bruit causé par la sortie de l'air à l'extérieur n'incommodent pas les voisins.
- Si un corps étranger doit se trouver à proximité de la sortie d'air extérieure du climatiseur, son rendement risque de diminuer et il peut en résulter un bruit accru. Eviter de placer tout obstacle à proximité de la sortie d'air extérieure.
- En cas de bruit anormal provenant du climatiseur, contacter votre revendeur.

### Vérification et maintenance

- Si le climatiseur est utilisé pendant plusieurs saisons, ses parties internes peuvent s'encrasser, ce qui en diminue le rendement. En fonction des conditions d'utilisation, il peut générer de mauvaises odeurs et l'écoulement peut être perturbé par les poussières et la saleté, etc.

## 8. Spécifications techniques

Nom de modèle		PEA-RP200GAQ	PEA-RP250GAQ	PEA-RP400GAQ	PEA-RP500GAQ
Alimentation	Tension V	3N ~ 380, 400, 415			
	Fréquence Hz	50			
Pression statique externe	Pa	150			
Débit d'air (H/B)	m³/h	3900/3120	4800/3840	7200	9600
Niveau du bruit (H/B)	dB(A)	51/48	52/49	52	53
	Hauteur mm	400		595	
	Largeur mm	1400	1600	1947	
	Profondeur mm	634		764	
Poids net	kg	70	77	130	133

Remarques: Se reporter à la plaque signalétique sur l'appareil pour les spécifications électriques.

Conditions nominales (refroidissement) Intérieur : 27 °C DB, 19 °C WB

Extérieur: 35 °C DB

Conditions nominales (chauffage) Intérieur : 20 °C DB

Extérieur: 7 °C DB, 6 °C WB

# Índice

1. Medidas de seguridad .....	36
1.1. Instalación .....	36
1.2. Durante el funcionamiento .....	37
1.3. Eliminación de la unidad .....	37
2. Nombres y funciones de los diversos componentes .....	37
3. Manejo .....	38
3.1. Encendido y apagado de la unidad .....	39
3.2. Selección de modo .....	39
3.3. Ajuste de la temperatura $\updownarrow$ TEMP. ....	39
3.4. Selección de la velocidad de ventilador $\updownarrow$ FAN .....	39
3.5. Configuración de día de la semana y hora .....	40
3.6. Utilización del temporizador .....	40
3.7. Bloqueo de los botones del mando a distancia (límite de función de Operación) .....	43
3.8. Otras indicaciones .....	44

4. Consejos prácticos para usar el acondicionador .....	44
5. Mantenimiento de la máquina .....	45
6. Localización de fallos .....	45
7. Tareas de instalación y traslado y verificación .....	46
8. Especificaciones .....	47

## Nota:

En este manual de instrucciones, la frase "Controlador remoto cableado" se refiere sólo a PAR-21MAA. Si necesita más información sobre PAR-30MAA, consulte el libro de instrucciones que se incluye en la caja PAR-30MAA.

## 1. Medidas de seguridad

- ▶ Antes de poner en marcha la unidad, lea detenidamente todas las "Medidas de seguridad".
- ▶ En el apartado "Medidas de seguridad" se enumeran instrucciones importantes sobre seguridad. Cerciérese de que se cumplan.

### Símbolos utilizados en el texto

#### ⚠ Atención:

Describe las medidas de seguridad que deben cumplirse para evitar el riesgo de lesiones o incluso de muerte del usuario.

#### ⚠ Cuidado:

Describe las precauciones que se deben tener para evitar daños en la unidad.

### Símbolos que aparecen en la unidad

⊘ : Indica una acción que debe evitarse.

⚠ : Indica que deben seguirse unas instrucciones importantes.

⚡ : Indica una pieza que debe estar conectada a tierra.

⚠ : Tenga cuidado con las descargas eléctricas. (Este símbolo aparece en la etiqueta de la unidad principal.) <Color: amarillo>

#### ⚠ Atención:

Lea atentamente las etiquetas adheridas a la unidad principal.

### 1.1. Instalación

- ▶ Una vez leído este manual, consérvelo junto con el manual de instalación en un lugar seguro para poder consultarlo siempre que lo necesite. Si la unidad será utilizada por otra persona, cerciéreese de que se le entregue este manual.

#### ⚠ Atención:

- La unidad no debe ser instalada por el usuario. Pida a su distribuidor o a una empresa debidamente autorizada que se lo instale. La incorrecta instalación de la unidad puede dar lugar a goteo de agua, descarga eléctrica o fuego.
- Utilice sólo accesorios autorizados por Mitsubishi Electric y pida a su distribuidor o a una empresa autorizada que se los instale. La incorrecta instalación de los accesorios puede dar lugar a goteo de agua, descarga eléctrica o fuego.
- El Manual de Instalación detalla el método recomendado de instalación. Cualquier alteración estructural necesaria para la instalación deberá cumplir las normas locales de edificación y obra.
- No repare nunca la unidad ni la traslade a otro lugar usted mismo. La incorrecta realización de una reparación puede dar lugar a goteo de agua, descarga eléctrica o fuego. Si necesita reparar o trasladar la unidad, consulte a su distribuidor.
- El equipo no fue diseñado para usar por niños pequeños o personas débiles sin vigilancia.
- Los niños pequeños deben ser vigilados constantemente para que no jueguen con el equipo.

### 1) Unidad exterior

#### ⚠ Atención:

- La unidad exterior debe instalarse sobre una superficie plana y estable, en un lugar en el que no haya acumulación de nieve, de hojas o de basura.
- No se suba encima ni coloque objetos sobre la unidad. Podría caer y hacerse daño y los objetos podrían caer causando lesiones.

#### ⚠ Cuidado:

La unidad exterior deberá instalarse en un lugar donde el aire y el ruido que produce la unidad no molesten a los vecinos.

### 2) Unidad interior

#### ⚠ Atención:

La unidad interior se instalará de forma segura. Si la unidad se monta suelta, podría caer causando daño.

### 3) Controlador remoto

#### ⚠ Atención:

El controlador remoto debe instalarse de forma que quede fuera del alcance de los niños.

### 4) Manguito de drenaje

#### ⚠ Cuidado:

Asegúrese de que el manguito de drenaje se instala de forma que en drenaje pueda fluir sin trabas. Una instalación incorrecta puede producir goteos que dañarían el mobiliario.

### 5) Toma de corriente, fusible o interruptor de corte

#### ⚠ Atención:

- Asegúrese de que la unidad está conectada a la red mediante una línea dedicada. La conexión de otros aparatos a la misma línea puede provocar sobrecarga.
- Asegúrese de que hay un interruptor principal de corriente.
- Asegúrese de que la corriente de red coincide con el voltaje de la unidad y del fusible o interruptor de corte. No instale nunca un fusible con capacidad mayor a la indicada.

### 6) Conexión a tierra

#### ⚠ Cuidado:

- La unidad debe estar correctamente conectada a tierra. No conecte nunca el cable de toma de tierra a una tubería de gas, de agua, conductor eléctrico o cable de tierra telefónico. Si la unidad no se conecta correctamente a tierra puede haber peligro de descarga eléctrica.
- Compruebe con frecuencia que el cable de tierra de la unidad exterior está correctamente conectado tanto al terminal de tierra de la unidad como a los electrodos de toma de tierra.

## 1.2. Durante el funcionamiento

### ⚠ Cuidado:

- No utilice objetos puntiagudos para apretar los botones ya que podría dañarse el controlador remoto.
- No tuerza ni tire del cable del controlador remoto ya que podría dañar al controlador remoto y provocar un mal funcionamiento.
- Nunca quite la cubierta superior del mando a distancia, porque dejaría al descubierto las placas de los circuitos impresos y si se tocan se puede estropear o provocar un incendio.
- Nunca limpie el mando a distancia con gasolina, disolvente u otros productos químicos, porque podría decolorarlo y provocar alguna avería. Para quitar las manchas más resistentes, moje un paño con un poco de detergente neutro disuelto en agua, escúrralo bien, quite las manchas y vuelva a pasar un paño bien seco.
- No bloquee ni cubra nunca las tomas y salidas de las unidades interior y exterior. La colocación de muebles altos cerca de la unidad interior o de objetos como cajas grandes cerca de la unidad exterior puede reducir el rendimiento de la unidad.

### ⚠ Atención:

- No vierta agua sobre la unidad ni la toque con las manos húmedas. Puede producirse una descarga eléctrica.
- No rocíe gases combustibles en las proximidades de la unidad. Puede haber riesgo de incendio.
- No coloque calentadores de gas o cualquier otro aparato de llama abierta expuestos a la corriente de aire descargada por la unidad. Puede dar lugar a una combustión incompleta.

### ⚠ Atención:

- No extraiga el panel frontal del ventilador de la unidad exterior mientras esté en funcionamiento. Puede resultar herido si toca piezas giratorias, calientes o de alto voltaje.
- No inserte nunca dedos, palos, etc. en las tomas o salidas de aire ya que pueden ocurrir graves accidentes debido a la alta velocidad de giro de la unidad. Tenga especial cuidado cuando haya niños cerca.
- Si detecta olores raros pare la unidad, desconecte el interruptor de red y consulte con su distribuidor. De lo contrario puede haber una rotura, una descarga eléctrica o fuego.
- Cuando note ruidos o vibraciones que no sean normales, pare la unidad, desconecte la fuente de alimentación y póngase en contacto con su proveedor.
- No sobre enfríe. La temperatura más adecuada para el interior está a unos 5°C menos que la exterior.
- No permita que minusválidos o niños permanezcan en plena corriente de aire del acondicionador. Podría causar problemas de salud.

### ⚠ Cuidado:

- No dirija la corriente de aire hacia plantas o animales enjaulados.
- Ventile la habitación con frecuencia. Si la unidad funciona continuamente en una habitación cerrada durante mucho tiempo, el aire se viciará.

## En caso de avería

### ⚠ Atención:

- Nunca repare personalmente el acondicionador. Ante cualquier avería, avise siempre a su proveedor. Una reparación defectuosa puede provocar fugas de agua, descargas eléctrica, un incendio, etc.
- Si el mando a distancia muestra alguna indicación de error, el acondicionador de aire no funciona o se produce cualquier tipo de anomalía, pare la unidad y póngase en contacto con su proveedor. Si deja la unidad funcionando en tales condiciones puede provocar alguna avería o un incendio.
- Si los fusibles saltan con frecuencia, avise a su proveedor. Si deja que siga pasando eso, podría llegar a ocurrir alguna avería o un incendio.
- Si se producen fugas de gas refrigerante, pare la unidad, ventile bien la habitación y avise a su proveedor. Si mantiene la unidad funcionando en esa situación, podría producirse algún accidente provocado por la falta de oxígeno.

## Quando el acondicionador de aire no vaya a usarse durante un tiempo prolongado

- Si no va a usar el acondicionador durante un tiempo prolongado debido a los cambios de estación, etc., téngalo en marcha durante 4 ó 5 horas en modo de ventilación para que el interior se seque completamente. Si no lo hace así, podrían formarse antihigiénicas e insalubres manchas de moho en algunas zonas de la habitación.
- Cuando no vaya a usar el acondicionador durante un tiempo prolongado, desconecte la fuente de alimentación. Si la deja conectada podría llegar a gastar varias decenas de vatios y también podría provocarse algún incendio debido a la acumulación de polvo u otras sustancias.
- Cuando vaya a usar de nuevo el acondicionador, conecte la fuente de alimentación por lo menos 12 horas antes de ponerlo realmente en marcha. No tenga la fuente de alimentación desconectada durante períodos de uso intenso ya que podría estropearse la unidad.

## 1.3. Eliminación de la unidad

### ⚠ Atención:

Cuando deba eliminar la unidad, consulte con su distribuidor. Si las conducciones se extraen incorrectamente puede haber fuga de refrigerante (gas de fluorocarbono) que entre en contacto con su piel causándole daño. La liberación del gas a la atmósfera también perjudica al medio ambiente.

## 2. Nombres y funciones de los diversos componentes

### Unidad interior

- Entrada de aire: Devuelve el aire del interior.
- Filtro: El filtro estándar instalado en la unidad es un filtro sencillo para eliminar el polvo y la suciedad visible. Si lo que se necesita es purificar el aire, consulte con su proveedor (En la página encontrará información cómo limpiar el filtro 45).
- Salida de aire: Sopla aire enfriado/calentado en la habitación.

Modelo PEA-200, 250, 400, 500

[Del tipo oculto en el techo]

[Fig. 2.0.1] (P.2)

- Ⓐ Salida de aire      Ⓑ Entrada de aire      Ⓒ Filtro

### Controlador remoto con LCD (opción)

- Compruebe que tiene el mando a distancia adecuado, ya que los diferentes sistemas usan mandos diferentes.

[Fig. 2.0.2] (P.2)

- Ⓐ Controlador remoto con LCD (opción)

### 3. Manejo

#### Botones de controlador remoto (opción)

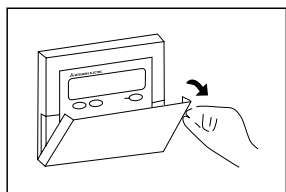

Apertura de la puerta

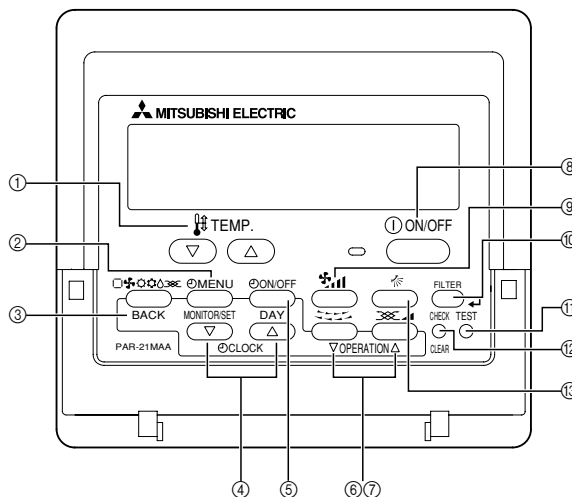

- ① Botones Ajuste de temperatura  
 ▾ Down (Abajo)  
 ▴ Up (Arriba)
- ② Botón Timer Menu (botón Monitor/Set)
- ③ Botón Mode (botón Return)
- ④ Botones Set Time  
 ▾ Back (Atrás)  
 ▴ Ahead (Adelante)
- ⑤ Botón Timer On/Off (botón Set Day)
- ⑥ Botón Louver (Botón ▾ Operation)  
 ▾ Al número de funcionamiento anterior.
- ⑦ Botón Ventilation (Botón ▴ Operation)  
 ▴ Al número de funcionamiento posterior.
- ⑧ Botón Start/Stop
- ⑨ Botón Fan Speed

- ⑩ Botón Filter (Botón ←)
- ⑪ Botón Test Run
- ⑫ Botón Check (botón Clear)
- ⑬ Botón Airflow Up/Down

**Notas:**

- Si presiona un botón para una función que no está instalada en la unidad interior, el mando a distancia mostrará el mensaje "Not Available".
- Si está utilizando un mando a distancia para controlar múltiples unidades interiores, este mensaje aparecerá sólo si la función no está presente en la unidad principal.
- Nunca exponga el mando a distancia a la luz directa del sol. Si lo hace, se producirá una lectura errónea de la temperatura de la habitación.
- Nunca ponga ningún obstáculo alrededor de la sección inferior derecha del mando a distancia. Si lo hace, se producirá una lectura errónea de la temperatura de la habitación.

#### Pantalla del controlador remoto (opción)

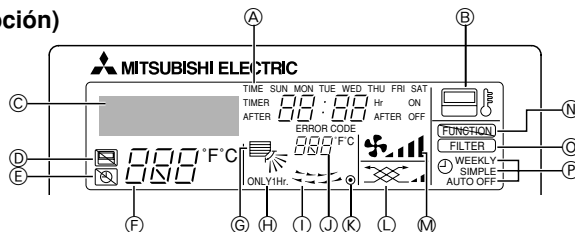

- A) Día de la semana**  
 Muestra el día de la semana actual.  
**Pantalla Time/Timer**  
 Muestra la hora actual, a menos que se haya configurado el temporizador simple o de apagado automático, en cuyo caso, muestra el tiempo restante.
- B) Indicador "Sensor"**  
 Aparece cuando se utiliza el sensor del mando a distancia.
- C) Identifica el funcionamiento actual.**  
 Muestra el modo de funcionamiento, etc.  
 \* Admite visualización en múltiples idiomas.
- D) Indicador "Centrally Controlled"**  
 Indica que un controlador principal ha bloqueado el funcionamiento del controlador remoto.
- E) Indicador "Timer Is Off"**  
 Indica que el temporizador está desactivado.
- F) Configuración de temperatura**  
 Muestra la temperatura objetivo.
- G) Indicador de dirección de aire Arriba/Abajo**  
 El indicador ↘ muestra la dirección de circulación del aire de salida.
- H) Indicador "One Hour Only"**  
 Se muestra si la circulación del aire se ha fijado en débil y hacia abajo durante el modo COOL o DRY. (El funcionamiento varía según el modelo).  
 El indicador se apaga después de una hora, momento en que cambia también la dirección de circulación del aire.

- I) Pantalla de rejilla**  
 Indica la acción de la rejilla basculante. No aparece si la rejilla se encuentra fija.
- J) Pantalla de temperatura ambiente**  
 Muestra la temperatura ambiente.
- K) ● (Indicador Power On)**  
 Indica que está encendido.
- L) Indicador de ventilación**  
 Aparece cuando la unidad funciona en modo Ventilación.
- M) Indicador de velocidad del ventilador**  
 Muestra la velocidad del ventilador seleccionada.
- N) Indicador "Locked"**  
 Indica que se han bloqueado los botones del mando a distancia.
- O) Indicador "Clean The Filter"**  
 Se enciende cuando debe limpiarse el filtro.
- P) Indicadores del temporizador**  
 El indicador se enciende si se ha configurado el temporizador correspondiente.

**Nota:**

- Para esta explicación, se muestran iluminadas todas las partes de la pantalla. Durante el funcionamiento real, sólo estarán iluminados los elementos relevantes.

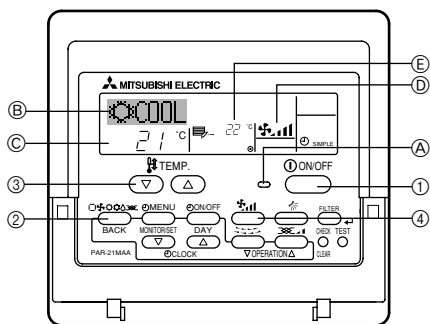

### Antes del funcionamiento

- Antes de poner en funcionamiento el aparato, espere hasta que desaparezca el indicador "PLEASE WAIT". Este indicador aparece brevemente en la pantalla (B) (máx. 3 minutos) cuando se enciende la fuente de alimentación y después de un corte de corriente. No debe interpretarse como señal de ninguna avería del acondicionador de aire.
- Durante el modo de calefacción, la unidad interior no se pondrá en marcha hasta que haya finalizado la operación de desescarchado de la unidad exterior, aunque se haya configurado la unidad interior para seguir trabajando mientras se produce el desescarchado de la unidad exterior.

## 3.1. Encendido y apagado de la unidad

### ► Para poner la unidad en marcha:

1. Pulse el botón ENCENDIDO/APAGADO (1).  
Se enciende el indicador ON (A).

### ► Para parar la unidad:

1. Pulse de nuevo el botón ENCENDIDO/APAGADO (1).  
El indicador ON (A) se apaga.

- No se debe desconectar la alimentación principal mientras el acondicionador esté funcionando; podría provocar la rotura de la unidad.
- Aunque pulse una vez más el botón de encendido ENCENDIDO/APAGADO inmediatamente después de apagar el aparato, el acondicionador de aire no se pondrá en marcha hasta pasados tres minutos. Esto tiene como fin evitar daños en los componentes internos.
- Si el funcionamiento se detiene debido a un fallo de corriente, la unidad no se reiniciará automáticamente hasta que se haya restablecido el suministro eléctrico. Pulse el botón ENCENDIDO/APAGADO para reiniciar la unidad.

## 3.2. Selección de modo

1. Si la unidad está apagada, pulse el botón ENCENDIDO/APAGADO (1) para ponerla en marcha.  
Se enciende el indicador ON (A).
2. Pulse el botón de modos de funcionamiento (2) y seleccione el modo de funcionamiento.

- ⓐ → (COOL) Modo de enfriamiento
- ↳ (DRY) Modo secado
- ↳ (FAN) Modo de ventilador
- ↳ (HEAT) Modo de calefacción
- ↳ (AUTO) Modo automático (enfriamiento/calefacción)

### Refrigeración

Pulse el botón (2) [modo de funcionamiento] hasta que se muestre el indicador "COOL".

### Deshumidificar

Pulse el botón (2) [modo de funcionamiento] hasta que se muestre el indicador "DRY".

- El modo de deshumidificación no puede funcionar a la temperatura de la habitación o a menos de 18 °C.

### Ventilador

Pulse el botón (2) [modo de funcionamiento] hasta que se muestre el indicador "FAN".

- El modo de ventilador sirve para hacer circular el aire de la habitación.
- El modo de ventilación no permite modificar la temperatura de la habitación.

### ⚠ Cuidado:

No se exponga nunca directamente a la corriente de aire frío. La exposición excesiva al aire frío es mala para la salud y, por consiguiente, debería evitarla.

## Funcionamiento de deshumidificación

La deshumidificación es una función activada por microordenador que controla la excesiva refrigeración del aire de acuerdo con la temperatura de la habitación elegida.

1. Hasta que se alcanza la temperatura elegida, el compresor y el ventilador interior funcionan conjuntamente según los cambios de temperatura de la habitación y repiten automáticamente la operación ENCENDIDO/APAGADO.
2. Cuando se alcanza la temperatura elegida, tanto el compresor como el ventilador interior se paran.  
Cuando la parada dura 10 minutos, ambos vuelven a activarse durante 3 minutos para mantener bajo el nivel de humedad.

## Calefacción

Pulse el botón (2) [modo de funcionamiento] hasta que se muestre el indicador "HEAT".

Indicadores que se ven durante el modo de calefacción "DEFROST".

Sólo se muestra durante la operación de desescarchado.

### "STAND BY"

Sólo se muestra desde la puesta en marcha hasta el momento en que empieza a salir aire caliente.

## Modo automático (refrigeración/calefacción)

Pulse el botón (2) [modo de funcionamiento] para que aparezca el indicador "AUTO".

### ⚠ Cuidado:

- Cuando el acondicionador de aire se usa conjuntamente con sopletes, por más ventilada que esté la zona, puede producirse algún incidente provocado por la falta de oxígeno.
- Nunca ponga un soplete en un lugar en que esté directamente expuesto a la corriente de aire del acondicionador. Si lo hace, la combustión del soplete será defectuosa.
- El microordenador funciona en los siguientes casos:
- El aire no sale cuando se activa la calefacción.
  - Para evitar cualquier escape de aire frío.
  - Esperar un momento hasta que el aire salga de forma natural.

## 3.3. Ajuste de la temperatura (TEMP.)

### ► Para disminuir la temperatura de la habitación:

1. Pulse el botón (3) para fijar la temperatura deseada.  
En el visor aparecerá la temperatura (C) seleccionada.

- Cada vez que pulse el botón el valor de la temperatura disminuye 1 °C.

### ► Para aumentar la temperatura de la habitación:

1. Pulse el botón (3) para fijar la temperatura deseada.  
En el visor aparecerá la temperatura (C) seleccionada.

- Cada vez que pulse el botón el valor de la temperatura aumentará 1 °C.

- Las gamas de ajuste de temperaturas disponibles son las siguientes:

Enfriamiento y secado: 19 - 30 °C  
Calefacción: 17 - 28 °C  
Automático: 19 - 28 °C

- La pantalla parpadea 8 °C -39 °C para informar si la temperatura (E) de la habitación es inferior o superior a la temperatura que se visualiza. Si la temperatura es inferior a 8 °C o superior a 39 °C, el valor correspondiente (8 °C o 39 °C) parpadeará en el visualizador.

## 3.4. Selección de la velocidad de ventilador



1. Pulse el botón (4) para seleccionar la velocidad de ventilador deseada.

- Cada vez que pulse este botón, las opciones disponibles cambiarán con el indicador (D) del controlador remoto tal y como se muestra a continuación.

Modelo	Velocidad del ventilador	Visualizador del controlador remoto	
		Baja	Alta
PEA-200, 250	2 etapas		
PEA-400, 500	1 etapa	Sin visualización	

La visualización y la velocidad del ventilador de la unidad diferirán en las situaciones siguientes:

- Cuando estén visualizándose STAND BY y DEFROST.
- Justo después del modo de calentamiento (durante la espera el cambio a otro modo).
- Cuando la temperatura de la habitación sea superior a la temperatura ajustada en la unidad funcionando en el modo de calefacción.

- En la operación de secado, el ventilador interior cambiará automáticamente a la operación de baja velocidad.
- El cambio de la velocidad del ventilador es imposible.
- Cuando la temperatura del intercambiador de calor en el modo de calentamiento (p. ej., inmediatamente después de haberse iniciado la operación de calentamiento).

### 3.5. Configuración de día de la semana y hora

- Utilice esta pantalla para cambiar la configuración de día de la semana y hora actual.

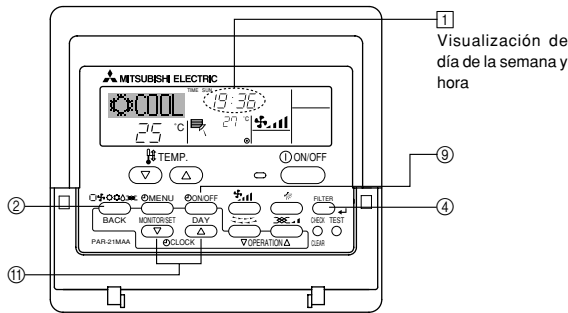

- Notas:**
- El ajuste se puede hacer independientemente del funcionamiento de la unidad interior.
  - La fecha y la hora no aparecerá si el uso del reloj se ha desactivado en la Selección de funciones del controlador remoto; para más información, consulte el manual de instalación.

#### ► Cómo configurar el día de la semana y la hora...

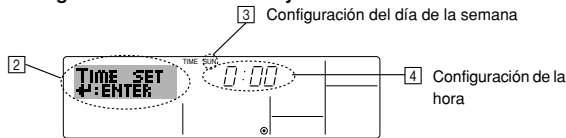

1. Pulse  $\nabla$  o  $\Delta$  del botón Set Time ⑪ para que muestre el indicador ②.
2. Pulse el botón Temporizador On/Off (Set Day) ⑨ para fijar el día.
  - \* Cada pulsación avanza el día que se muestra en ③: Sun → Mon → ... → Fri → Sat.
3. Pulse el botón Set Time apropiado ⑪ según sea necesario para configurar la hora.
  - \* Mientras mantiene presionado el botón, la hora (en ④) avanzará primero en intervalos de minutos, luego en intervalos de diez minutos y después en intervalos de una hora.
4. Después de realizar las configuraciones apropiadas en los Pasos 2 y 3, pulse el botón  $\leftarrow$  Filter ④ para fijar los valores.

- Nota:**
- Sus nuevas entradas en los Pasos 2 y 3 se cancelarán si presiona el botón Mode (Return) ② antes de presionar el botón  $\leftarrow$  Filter ④.

5. Pulse el botón Mode (Return) ② para completar el procedimiento de configuración. Esto volverá a la pantalla de control estándar, donde ① mostrará ahora el día y la hora recientemente configurados.

- Nota:**
- El controlador remoto está equipado con un reloj simplificado con una precisión aproximada de + o - un minuto por mes.

### 3.6. Utilización del temporizador

Esta sección explica cómo configurar y utilizar el temporizador. Puede utilizar la Selección de Función para seleccionar cuál de los tres tipos de temporizador utilizar: ① temporizador semanal, ② temporizador simple o ③ temporizador automático.

Para más información sobre la selección de funciones en el controlador remoto, consulte el manual de instalación.

#### 3.6.1. Utilización del temporizador semanal

- El temporizador semanal puede utilizarse para configurar hasta ocho funciones para cada día de la semana.
  - Cada función puede consistir en cualquiera de las siguientes: hora de encendido y apagado junto a una configuración de la temperatura, sólo hora de encendido y apagado o sólo configuración de la temperatura.
  - Cuando la hora actual alcanza la hora configurada en este temporizador, el acondicionador de aire realiza la acción configurada por el temporizador.

- El tiempo necesario para la configuración de la hora para este temporizador es de 1 minuto.

**Notas:**

- \*1. El temporizador semanal, el temporizador simple y el temporizador automático no pueden utilizarse al mismo tiempo.
- \*2. El temporizador semanal no funcionará si se da alguna de las siguientes condiciones.
  - La función de temporizador está desactivada, el sistema está en estado anómalo, está realizándose una prueba de funcionamiento, el mando a distancia está realizando una autoevaluación o diagnóstico, el usuario está configurando el día de la semana u hora actual, el sistema está bajo control central. (Específicamente, el sistema no realizará las funciones (encendido, apagado de la unidad o configuración de la temperatura) deshabilitadas durante estas condiciones).

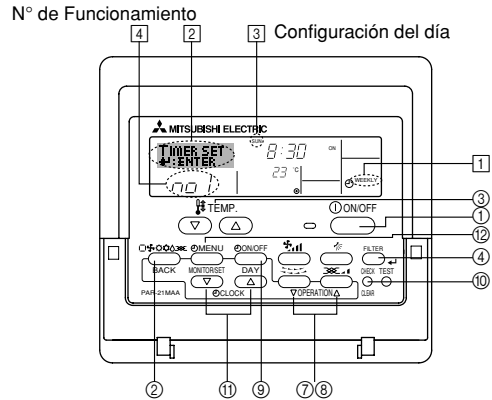

#### ► Cómo configurar el temporizador semanal

1. Asegúrese de que se encuentra en la pantalla de control estándar y de que el indicador del temporizador semanal ① se muestra en la pantalla.
2. Pulse el botón Timer Menu ⑩, de modo que aparezca en la pantalla "Set Up" (en ②). (Recuerde que cada pulsación del botón cambia la pantalla entre "Set Up" y "Monitor").
3. Pulse el botón Timer On/Off (Set Day) ⑨ para configurar el día. Cada pulsación avanza la pantalla ③ a la próxima configuración en la secuencia que se indica a continuación: "Sun Mon Tues Wed Thurs Fri Sat" → "Sun" → ... → "Fri" → "Sat" → "Sun Mon Tues Wed Thurs Fri Sat"...
4. Pulse el botón  $\nabla$  o  $\Delta$  Operation (⑦) o ⑧) según sea necesario para seleccionar el número de operación apropiado (1 a 8) ④.
  - \* La información introducida en los Pasos 3 y 4 seleccionará una de las celdas de la matriz ilustrada a continuación. (La pantalla del mando a distancia en la izquierda muestra cómo se mostraría la pantalla cuando se configura Operación 1 para el domingo con los valores indicados a continuación).

**Matriz de configuración**

Op No.	Sunday	Monday	...	Saturday
No. 1	• 8:30 • ON • 23 °C			
No. 2	• 10:00 • OFF	• 10:00 • OFF	• 10:00 • OFF	• 10:00 • OFF
...				
No. 8				

<Valores de Operación 1 para el domingo>  
Iniciar el funcionamiento del acondicionador de aire a las 8:30, con la temperatura fijada en 23 °C.

<Valores de Operación 2 para todos los días>  
Apagar el acondicionador de aire a las 10:00.

- Nota:**
- Configurando el día a "Sun Mon Tues Wed Thurs Fri Sat", puede configurar la misma operación a la misma hora todos los días. (Por ejemplo: la Operación 2 arriba mencionada es la misma para todos los días de la semana).

#### ► Configuración del temporizador semanal

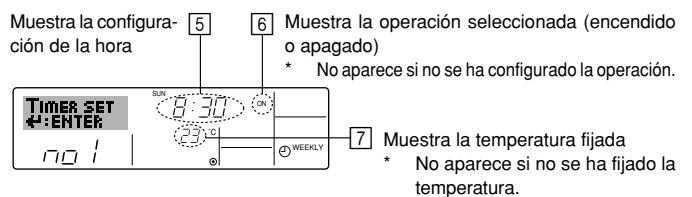

5. Pulse el botón Set Time apropiado ⑪ según sea necesario para fijar la hora deseada (en ⑤).
  - \* Durante su pulsación, la hora avanza primero en intervalos de un minuto, luego en intervalos de diez minutos y finalmente en intervalos de una hora.



- Pulse el botón ENCENDIDO/APAGADO ① para seleccionar la operación deseada (encendido o apagado), en ⑥.  
\* Cada pulsación cambia al siguiente valor en la secuencia que se indica a continuación: sin indicación (sin configuración) → "ON" → "OFF"
- Pulse el botón Set Temperature apropiado ③ para fijar la temperatura deseada (en ⑦).  
\* Cada pulsación cambia la configuración en la secuencia que se indica a continuación: sin indicación (sin configuración) ⇔ 24 ⇔ 25 ⇔ ... ⇔ 29 ⇔ 30 ⇔ 12 ⇔ ... ⇔ 23 ⇔ sin indicación.  
(Rango disponible: el rango de configuración es de 12 °C a 30 °C. El rango real de control de temperatura, sin embargo, variará según el tipo de unidad conectada).
- Después de realizar las configuraciones apropiadas en los Pasos 5, 6 y 7, pulse el botón ◀ Filter ④ para guardar los valores.  
Para borrar los valores actualmente configurados para la operación seleccionada, pulse y suelte rápidamente el botón Check (Clear) ⑩ una vez.  
\* El valor de la hora mostrada cambiará a "—" y desaparecerán tanto los valores de encendido/apagado como el de temperatura.  
(Para borrar todas las configuraciones del temporizador semanal de una vez, mantenga pulsado el botón Check (Clear) ⑩ durante dos o más segundos. La pantalla comenzará a parpadear, indicando que se han borrado todos los valores fijados).

**Nota:**

Sus datos nuevos se cancelarán si pulsa el botón Mode (Return) ② antes de pulsar el botón ◀ Filter ④.

Si ha configurado dos o más operaciones diferentes para la misma hora exactamente, sólo se realizará la operación con el número más elevado.

- Repita los Pasos 3 a 8 según sea necesario para completar tantas celdas disponibles como desee.
- Pulse el botón Mode (Return) ② para regresar a la pantalla de control estándar y completar el procedimiento de configuración.
- Para activar el temporizador, pulse el botón Temporizador Encendido/Apagado ③, de modo que el indicador "Temporizador Apagado" desaparezca de la pantalla. **Asegúrese de que ya no se muestre el indicador "Temporizador Apagado".**  
\* Si no hay valores fijados del temporizador, el indicador "Timer Off" parpadeará en la pantalla.

► **Cómo visualizar los valores fijados del temporizador semanal**

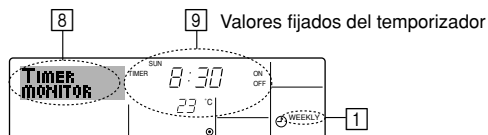

- Asegúrese de que se muestra en la pantalla el indicador del temporizador semanal (en ①).
- Pulse el botón Timer Menu ⑫ de modo que se indique en la pantalla "Monitor" (en ⑧).
- Pulse el botón Timer On/Off (Set Day) ⑨ según sea necesario para seleccionar el día que desea visualizar.
- Pulse el botón Operation ◀ (7) o ⑩ según sea necesario para cambiar el funcionamiento del temporizador mostrado en la pantalla (en ⑨).  
\* Cada pulsación, avanzará a la próxima operación del temporizador, en el orden de configuración de la hora.
- Para cerrar el monitor y regresar a la pantalla Standard Control, pulse el botón Mode (Return) ②.

► **Para desactivar el temporizador semanal**

Pulse el botón Timer On/Off ⑨ de modo que aparezca "Timer Off" en ⑩.

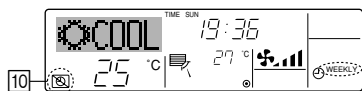

► **Para activar el temporizador semanal**

Pulse el botón Timer On/Off ⑨ de modo que el indicador "Timer Off" (en ⑩) se oscurezca.

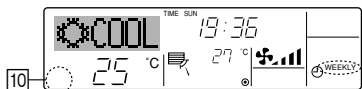

### 3.6.2. Utilización del temporizador simple

- Puede configurar el temporizador simple de cualquiera de las tres formas siguientes.
  - Sólo hora de puesta en marcha: el acondicionador de aire comenzará a funcionar cuando haya transcurrido el tiempo fijado.
  - Sólo hora de parada: el acondicionador de aire se detendrá cuando haya transcurrido el tiempo fijado.
  - Horas de puesta en marcha y de parada: el acondicionador de aire comienza a funcionar y se detiene cuando hayan transcurrido las horas respectivas.
- El temporizador simple (puesta en marcha y parada) puede configurarse sólo una vez en un periodo de 72 horas. La configuración de la hora se realiza en aumentos de una hora.

**Notas:**

\*1. El temporizador semanal, el temporizador simple y el temporizador automático no pueden utilizarse al mismo tiempo.

\*2. El temporizador simple no funcionará si se da cualquiera de las condiciones siguientes.

El temporizador está desactivado, el sistema está en estado anómalo, está realizándose una prueba de funcionamiento, el mando a distancia está realizando una autoevaluación o diagnóstico, el usuario está seleccionando una función o configurando el temporizador, el sistema está bajo control central. (En estas condiciones, la operación de encendido y apagado está deshabilitada).

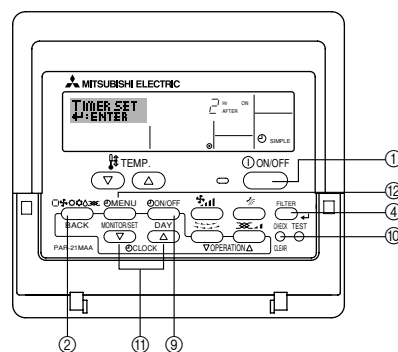

► **Cómo configurar el temporizador simple**



- Asegúrese de que se encuentra en una pantalla de control estándar y de que el indicador de temporizador simple se muestra en la pantalla (en ①). Cuando se muestre algo diferente a Temporizador Simple, colóquelo en TEMPORIZADOR SIMPLE utilizando el ajuste de función de temporizador del mando a distancia (consulte el manual de instalación).
- Pulse el botón Timer Menu ⑫, de modo que aparezca en la pantalla "Set Up" (en ②). (Recuerde que cada pulsación del botón cambia la pantalla entre "Set Up" y "Monitor").
- Pulse el botón ON/OFF ① para mostrar los valores configurados actuales de encendido o apagado del temporizador simple. Pulse el botón una vez para ver el tiempo restante hasta el encendido y luego de nuevo para ver el tiempo restante hasta el apagado. (El indicador ENCENDIDO/APAGADO aparece en ③).
  - Temporizador "ON": el acondicionador de aire comenzará a funcionar cuando haya transcurrido el número de horas especificado.
  - Temporizador "OFF": el acondicionador de aire se detendrá cuando haya transcurrido el número de horas especificado.
- Mostrando "ON" u "OFF" en ③: pulse el botón Set Time apropiado ⑬ apropiado según sea necesario para fijar las horas hasta el encendido (si se muestra "ON") o las horas hasta el apagado (si se muestra "OFF") en ④.
  - Rango disponible: 1 a 72 horas
- Para fijar las horas hasta el encendido y el apagado, repita los Pasos 3 y 4.
  - \* Recuerde que las horas de encendido y apagado no pueden fijarse en el mismo valor.
- Para borrar la configuración de encendido o apagado actual: Muestre el valor configurado de encendido o apagado (véase el paso 3) y luego pulse el botón Check (Clear) ⑩ para borrar la configuración de la hora a "—" en ④. (Si desea utilizar sólo un valor de configuración de encendido o una configuración de apagado, asegúrese de que la configuración que no desea utilizar se muestra como "—").
- Después de completar los Pasos 3 y 6 arriba mencionados, pulse el botón ◀ Filter ④ para fijar el valor.

### Nota:

Sus configuraciones nuevas se cancelarán si pulsa el botón Mode (Return) ② antes de pulsar el botón Filter ④.

- Pulse el botón Mode (Return) ② para regresar a la pantalla de control estándar.
- Pulse el botón Timer On/Off ⑨ para iniciar la cuenta atrás del temporizador. Cuando el temporizador está funcionando, su valor es visible en la pantalla. **Asegúrese de que el valor del temporizador sea visible y apropiado.**

### ► Visualización de las configuraciones actuales del temporizador simple

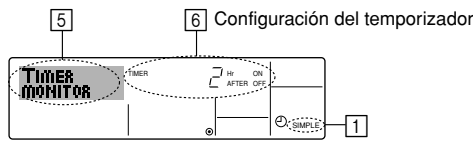

- Asegúrese de que el indicador del temporizador simple está visible en la pantalla (en ①).
- Pulse el botón Timer Menu ⑫, para que aparezca "Monitor" en la pantalla (en ⑤).
  - Si el temporizador simple de encendido o apagado está funcionando, su valor actual aparecerá en ⑥.
  - Si se han fijado ambos valores, encendido y apagado, aparecen alternativamente ambos valores.
- Pulse el botón Mode (Return) ② para cerrar la pantalla del monitor y regresar a la pantalla de control estándar.

### ► Para desactivar el temporizador simple...

Pulse el botón Timer On/Off ⑨ para que la configuración del temporizador ya no aparezca en la pantalla (en ⑦).

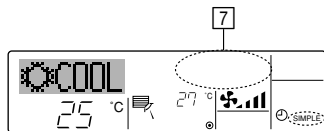

### ► Para iniciar el temporizador simple...

Pulse el botón Timer On/Off ⑨ para que la configuración del temporizador sea visible en ⑦.

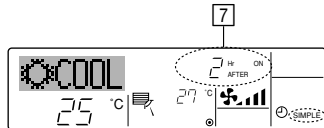

### Ejemplos

Si se han configurado las horas de encendido y apagado en el temporizador simple, el funcionamiento y la pantalla son según se indica a continuación

#### Ejemplo 1:

Inicie el temporizador, con la hora de encendido fijada más temprano que la hora de apagado.

Configuración de encendido: 3 horas

Configuración de apagado: 7 horas

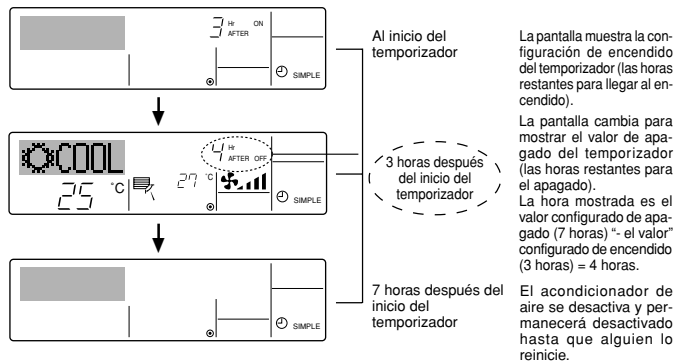

#### Ejemplo 2:

Inicie el temporizador, con la hora de apagado fijada más temprano que la hora de encendido

Configuración de encendido: 5 horas

Configuración de apagado: 2 horas

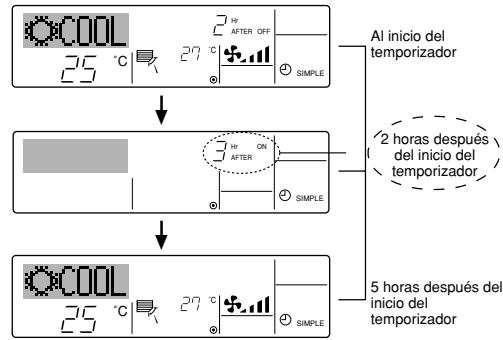

### 3.6.3. Utilización del temporizador de apagado automático

- Este temporizador comienza la cuenta atrás cuando el acondicionador de aire comienza a funcionar y apaga el acondicionador cuando haya transcurrido el tiempo fijado.
- Los valores disponibles abarcan desde 30 minutos a 4 horas, en intervalos de 30 minutos.

#### Notas:

- El temporizador semanal, el temporizador simple y el temporizador automático no pueden utilizarse al mismo tiempo.
- El temporizador Auto Off no funcionará si se dan cualquiera de las siguientes condiciones.

El temporizador está desactivado, el sistema está en estado anómalo, está realizándose una prueba de funcionamiento, el mando a distancia está realizando una autoevaluación o diagnóstico, el usuario está seleccionando una función o configurando el temporizador, el sistema está bajo control central. (En estas condiciones, la operación de encendido y apagado está deshabilitada).

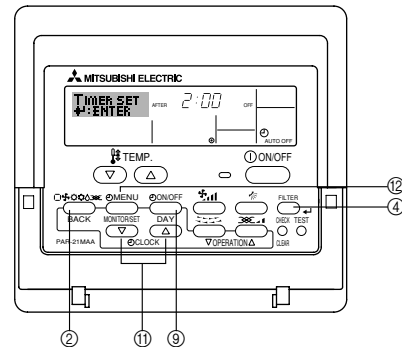

### ► Cómo configurar el temporizador de apagado automático

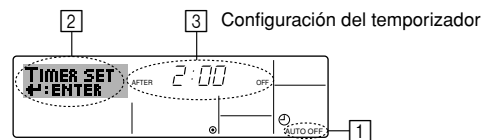

- Asegúrese de que usted se encuentre en una pantalla de control estándar y que el indicador del temporizador de apagado automático se muestre en la pantalla (en ①). Cuando se muestre algo diferente al Temporizador Automático, colóquelo en TEMPORIZADOR AUTOMÁTICO utilizando el ajuste de función de temporizador del mando a distancia (consulte el manual de instalación).
- Mantenga pulsado el botón Timer Menu ⑫ durante 3 segundos, para que aparezca "Set Up" en la pantalla (en ②). (Recuerde que cada pulsación del botón cambia la pantalla entre "Set Up" y "Monitor").
- Pulse el botón Set Time apropiado ⑪ según sea necesario para configurar la hora de apagado (en ③).
- Pulse el botón Filter ④ para fijar la configuración.

**Nota:**

Los datos introducidos se cancelarán si pulsa el botón Mode (Return) ② antes de pulsar el botón Filter ④.

- 5. Pulse el botón Mode (Return) ② para completar el procedimiento de configuración y regresar a la pantalla de control estándar.
- 6. Si el acondicionador de aire ya está funcionando, el temporizador comienza inmediatamente la cuenta atrás. **Asegúrese de comprobar que el valor fijado del temporizador aparece correctamente en la pantalla.**

► **Comprobación de la configuración actual del temporizador de apagado automático**

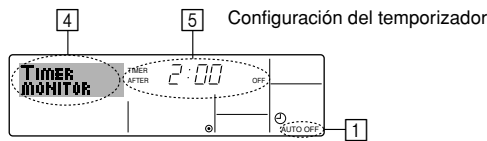

- 1. Asegúrese de que "Auto Off" esté visible en la pantalla (en ①).
- 2. Mantenga pulsado el botón Timer Menu ② durante **3 segundos**, para que se indique en la pantalla "Monitor" (en ④).
  - El tiempo restante para el apagado aparece en ⑤.
- 3. Para cerrar el monitor y regresar a la pantalla Standard Control, pulse el botón Mode (Return) ②.

► **Para desactivar temporizador de apagado automático...**

- Mantenga pulsado el botón Timer On/Off ③ durante **3 segundos** para que aparezca "Timer Off" (en ⑥) y desaparezca el valor del temporizador (en ⑦).

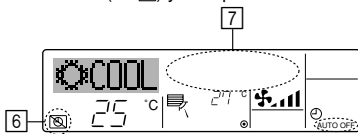

- Alternativamente, desconecte el acondicionador de aire. El valor del temporizador (en ⑦) desaparecerá de la pantalla.

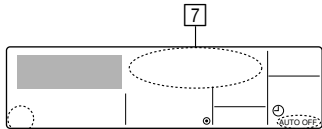

► **Para iniciar el temporizador de apagado automático...**

- Mantenga pulsado el botón Timer On/Off ③ durante **3 segundos**. Desaparece la indicación "Timer Off" (en ⑥) y la configuración del temporizador aparece en la pantalla (en ⑦).
- Alternativamente, encienda el acondicionador de aire. El valor del temporizador aparecerá en ⑦.

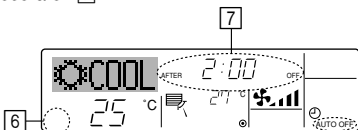

### 3.7. Bloqueo de los botones del mando a distancia (límite de función de Operación)

- Si lo desea, puede bloquear los botones del mando a distancia. Puede utilizar los valores de la Selección de Funciones para seleccionar qué tipo de bloqueo utilizar. (Para más información sobre cómo seleccionar el tipo de bloqueo, consulte el manual de instalación).

Específicamente, puede utilizar cualquiera de los dos tipos de bloqueo que se indican a continuación.

- ① Bloquear todos los botones:
  - bloquea todos los botones en el mando a distancia.
- ② Bloquear todo excepto ON/OFF (encendido/apagado):
  - bloquea todos los botones excepto el botón ON/OFF.

**Nota:**

Aparece en la pantalla el indicador "Locked" (bloqueado) para indicar que los botones están bloqueados en este momento.

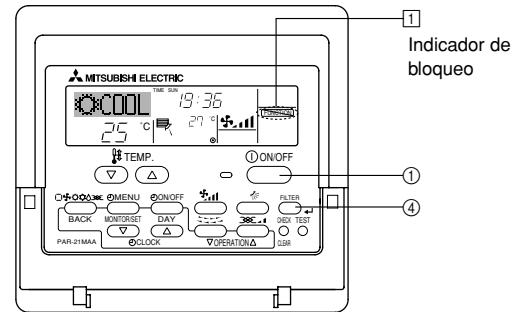

► **Cómo bloquear los botones**

- 1. Mientras pulsa el botón Filter ④, pulse y mantenga pulsado el botón ON/OFF ① durante 2 segundos. Aparece en la pantalla el indicador "Locked" (en ①) indicando que está activado el bloqueo.

\* Si el bloqueo se ha deshabilitado en Function Selection, la pantalla mostrará el mensaje "Not Available" cuando pulse los botones según se describe anteriormente.

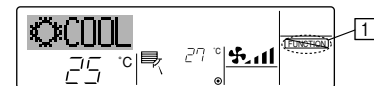

- Si pulsa un botón bloqueado, parpadeará en la pantalla el indicador "Locked" (en ①).

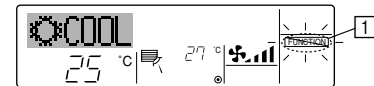

► **Cómo desbloquear los botones**

- 1. Mientras pulsa el botón Filter ④, pulse y mantenga pulsado el botón ON/OFF ① durante 2 segundos para que el indicador "Locked" desaparezca de la pantalla (en ①).

este ajuste en la Selección de funciones del controlador remoto. Para más información, consulte el manual de instalación).

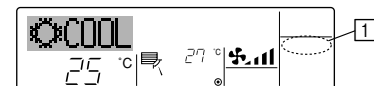

## 3.8. Otras indicaciones

### 3.8.1. Centrally Controlled

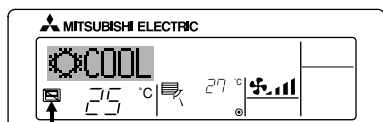

- Aparece cuando el funcionamiento se controla desde el controlador central o sistema similar.  
A continuación se muestra el funcionamiento restringido.
  - ON/OFF (incluyendo el funcionamiento del temporizador)
  - Modo de funcionamiento
  - Ajuste de temperatura

#### Nota:

Es posible que se restrinjan de forma individual.

### 3.8.2. Indicador de modo parpadeante

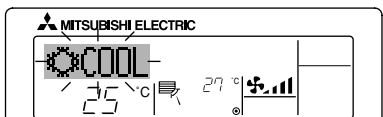

- Cuando parpadea de forma continua  
Aparece cuando otra unidad interior conectada a la unidad exterior está en funcionamiento en un modo de funcionamiento distinto.  
Igual que el modo de funcionamiento de la unidad interior.
- Cuando cambia el modo después de que parpadee el indicador  
Aparece cuando el modo de funcionamiento se restringe para cada estación mediante el controlador central o sistema similar.  
Utilice otro modo de funcionamiento.

### 3.8.3. "Filter" parpadeante

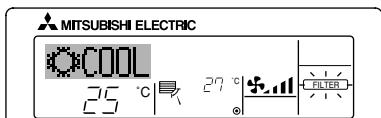

- Indica que el filtro necesita una limpieza.  
Limpie el filtro.
- Cuando restablezca el indicador "FILTER"  
Cuando presiona el botón [FILTER] (Filtro) dos veces sucesivamente después de haber limpiado el filtro, el indicador se apagará y se restablecerá.

## 4. Consejos prácticos para usar el acondicionador

Incluso los más pequeños detalles en el cuidado del acondicionador de aire pueden ayudarle a usarlo de forma más provechosa en lo que se refiere a la eficacia del acondicionamiento de aire, al consumo de electricidad, etc.

### Ajustar la temperatura de la habitación

- En el modo de refrigeración, lo óptimo es que haya una diferencia de 5°C entre la temperatura exterior y la interior.
- Puede ahorrar hasta un 10% del consumo de electricidad solamente con aumentar la temperatura de la habitación en 1°C.
- Las temperaturas demasiado bajas no son buenas para la salud y, además, suponen un elevado consumo de electricidad.

### Limpiar meticulosamente el filtro

- Si la pantalla del filtro de aire se atasca, el efecto acondicionador de la corriente de aire se verá significativamente reducido. Además, si esta situación se prolonga, se puede producir una avería. Es particularmente importante limpiar

### 3.8.4. Códigos de error parpadeantes

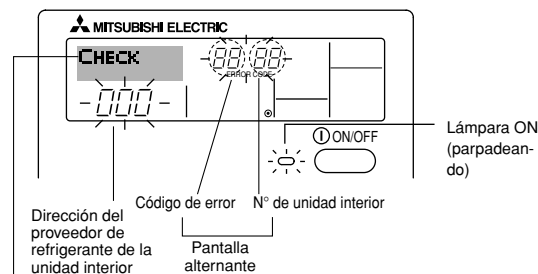

Si ha introducido un número telefónico al cual llamar en caso de problemas, la pantalla mostrará este número. (Puede configurarlo en la Selección de Función. Para más información, consulte el manual de instalación.)

- Si parpadean la lámpara ON y el código de error: esto significa que el acondicionador de aire está estropeado y su funcionamiento se ha detenido (y no puede reanudarse). Tome nota del número de unidad indicado y del código de error; luego desconecte la alimentación del acondicionador de aire y llame a su distribuidor o proveedor de servicio técnico.

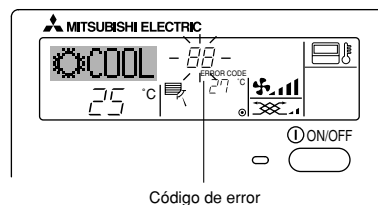

- Si sólo parpadea el código de error (mientras la lámpara ON permanece encendida): continúa el funcionamiento, pero puede existir un problema en el sistema. En este caso, debe anotar el código de error y luego llamar a su distribuidor o proveedor de servicio técnico para asesoramiento.  
\* Si ha introducido un número de teléfono al cual llamar en caso de problemas, pulse el botón Check para mostrarlo en la pantalla. (Puede realizar este ajuste en la Selección de funciones del controlador remoto. Para más información, consulte el manual de instalación.)

Cuando se pulsa el botón Check:

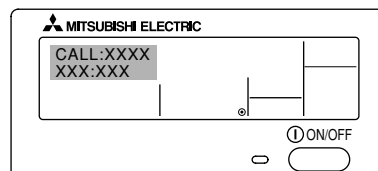

el filtro al principio de la temporada de refrigeración o de calefacción. (Cuando se haya acumulado mucho polvo o suciedad, limpie el filtro meticulosamente.)

### Evitar la entrada de calor cuando esté activada la refrigeración

- Para evitar la entrada de calor cuando se esté usando la refrigeración, instale cortinas o persianas en las ventanas para detener los rayos del sol. Tampoco debe abrir las puertas de entrada o salida excepto en caso estricta necesidad.

### Ventilar de forma periódica

- Puesto que el aire de una habitación que está cerrada mucho tiempo se enrarece, será necesario ventilar periódicamente la habitación. Se deben tomar precauciones especiales cuando el acondicionador de aire se use conjuntamente con otros aparatos que funcionen con gas. Si usa nuestra unidad de ventilación "LOSSNAY", podrá realizar la ventilación con un gasto menor. Pida a su proveedor más información sobre esta unidad.

## 5. Mantenimiento de la máquina

El mantenimiento del filtro debe realizarlo una persona de servicio cualificada.

Antes de proceder a tareas de mantenimiento, apague la fuente de alimentación.

### ⚠ Cuidado:

- Antes de empezar la limpieza, apague la fuente de alimentación. Recuerde que el ventilador está girando en el interior a una velocidad elevada, lo que supone un grave riesgo de heridas.
- El filtro de aire está instalado en el aire de retorno para eliminar el polvo del aire aspirado. (El filtro estándar deberá limpiarse normalmente una vez a la semana, y el filtro de larga duración al comienzo de cada estación.)

### Cómo limpiar el filtro

- Quite el polvo sacudiéndolo suavemente o con un aspirador. En caso de manchas resistentes, lave el filtro con un detergente neutro disuelto en agua templada; después, aclare bien los restos de jabón. Después de lavar el filtro, séquelo y póngalo en su sitio.

### ⚠ Cuidado:

- No seque el filtro poniéndolo directamente al sol ni exponiéndolo al ca-

lor de una llama. El calor puede provocar la deformación del filtro.

- El filtro también puede quedar deformado si lo lava con agua a una temperatura superior a los 50°C.

### ⚠ Cuidado:

Nunca vierta agua ni pulverice con esprays inflamables en el acondicionador de aire. Si lo limpia usando estos procedimientos puede provocar averías, un cortocircuito e incluso un incendio.

### Sustitución del filtro



[Fig. 5.0.1] (P.2)



- Ⓐ Salida de aire
- Ⓑ Entrada de aire
- Ⓒ Filtro de aire
- Ⓓ Asa del filtro de aire

- (1) El filtro de aire se encuentra en la entrada de aire (en el lado posterior de la unidad).
- (2) Levante las asas del filtro de aire y tire de él hacia usted.
- (3) Si va a utilizar un conducto de entrada de aire, extraiga el filtro de aire. En ese caso, hay que hacer un filtro de aire e instalarlo en la rejilla de admisión.

## 6. Localización de fallos

Antes de llamar al servicio técnico, compruebe la tabla siguiente para ver si hay alguna solución fácil a su problema.

- **La unidad no refrigera ni calienta muy bien.**
  - Limpie el filtro. (El polvo y detritus de roca que se acumula en el filtro reducirá la circulación de aire.)
  - Compruebe el ajuste de temperatura y modifíquelo si fuera necesario.
  - Aumente el espacio que rodea a la unidad exterior.  
¿Está bloqueada la entrada o la salida de aire?
  - ¿Hay una ventana o puerta abierta?
- **Se escucha un chasquido que proviene de la unidad cuando circula el agua.**
  - Este sonido se produce cuando circula o se introduce refrigerante dentro de la unidad.
- **Se escucha un "tictac" procedente del interior de la unidad.**
  - Este sonido se produce cuando las piezas internas de la unidad se expanden o se contraen al cambiar la temperatura.
- **Se detecta un olor en la habitación.**
  - Esto se produce cuando la unidad expulsa los olores absorbidos procedentes de las paredes, alfombras, muebles o ropa.
- **La unidad interior expulsa un vaho blanco.**
  - Esto puede producirse inmediatamente después de encenderse la unidad cuando existe un elevado nivel de humedad en la habitación.
- **La unidad exterior expulsa agua o humedad.**
  - Esto se produce para expulsar el agua o la humedad que puede haberse generado en las tuberías o alrededor de las piezas fijas de las tuberías.
  - Esto es para descargar el agua del intercambiador de calor.
- **Los indicadores del controlador remoto no se encienden cuando se activa.**
  - Encienda el equipo. Se visualizará el indicador "●".
- **El indicador  aparece en la pantalla del controlador remoto.**
  - Las funciones de arranque, parada o ajuste de temperatura del controlador remoto no están disponibles cuando se ilumina el indicador .
- **Las funciones de arranque y parada del controlador remoto no están disponibles después del reenganche de la unidad.**
  - Espere aproximadamente tres minutos (el funcionamiento se ha interrumpido para evitar una anomalía en el acondicionador de aire).
- **La unidad no se pone inmediatamente en marcha.**
  - Espere a que la unidad se ponga automáticamente en marcha. El compresor puede que espere antes de ponerse en marcha al tener incorporado un circuito de prevención de tres minutos en la unidad exterior para proteger el compresor.

- **La unidad arrancó aunque no se haya pulsado el botón de arranque/parada.**
  - ¿Está activado el temporizador?  
Pulse el botón de arranque/parada para detener la unidad.
  - ¿Se ha enviado un comando a distancia desde el controlador remoto?  
Averigüe si se ha utilizado el controlador remoto.
  - ¿Se ha iluminado el indicador ?  
Averigüe si se ha utilizado el controlador remoto.
  - ¿Está seleccionado el modo automático (refrigeración/calefacción)?  
Pulse el botón de arranque/parada para detener la unidad.
- **La unidad se ha parado aunque no se haya pulsado el botón de arranque/parada.**
  - ¿Está activado el temporizador?  
Pulse el botón de arranque/parada para reenganchar la unidad.
  - ¿Se ha enviado un comando a distancia desde el controlador remoto?  
Averigüe si se ha utilizado el controlador remoto.
  - ¿Se ha iluminado el indicador ?  
Averigüe si se ha utilizado el controlador remoto.
- **En el controlador remoto aparece "PLEASE WAIT".**
  - Se está realizando una prueba de arranque automático que durará aproximadamente dos minutos.
- **En el controlador remoto se visualiza un código de error.**
  - Se está ejecutando una función de autodiagnóstico para preservar el acondicionador de aire.
    - \* No intente efectuar usted mismo las reparaciones. Apague el equipo y póngase en contacto con el concesionario en donde adquirió el acondicionador de aire y proporcione a la persona responsable el nombre de la unidad y la información que visualice en el controlador remoto.
- **El ventilador de la unidad interior no funciona.**
  - Compruebe el relé de sobrecorriente en el motor del ventilador para determinar si se ha desconectado.  
Si se ha desconectado el relé de sobrecorriente, vuelva a conectarlo después de eliminar la causa del problema (por ejemplo, bloqueo del motor). Para volver a conectar el relé de sobrecorriente, abra la caja de control y presione el gancho verde en la parte inferior derecha del relé hasta escuchar un clic. Suelte el gancho y compruebe que vuelve a su posición original.  
Tenga en cuenta que si lo presiona demasiado fuerte, no volverá a su posición original.

Si ninguno de los fallos descritos arriba se aplica a su problema, desconecte el interruptor principal y llame al distribuidor al que adquirió el aparato de aire acondicionado; dígame el modelo y la naturaleza del problema. No intente reparar usted mismo la unidad.

#### En cualquiera de los casos siguientes desconecte el interruptor principal y contacte con su distribuidor local para servicio técnico:

- La luz de funcionamiento (de la unidad principal) parpadea.
- Los conmutadores no funcionan correctamente.
- El diferencial salta con frecuencia (o saltan los fusibles con frecuencia).
- Se ha vertido accidentalmente agua en la unidad.
- Pérdidas de agua en la unidad.
- Algo ha entrado accidentalmente en la unidad.
- Se escucha un ruido inusual durante el funcionamiento.

#### Lo siguiente no supone un funcionamiento incorrecto:

Olores: Los olores como tabaco o cosméticos pueden perdurar tras haber sido absorbidos por la unidad.

Ruido de líquido dentro de la unidad interior: Esto puede suceder durante o después del funcionamiento y no es más que el refrigerante que circula dentro de la unidad.

Ruido de "clics" en la unidad interior: Esto puede suceder cuando acaba de empezar o de acabar el proceso de enfriado o calentamiento. El ruido lo causa la ligera expansión y contracción por los cambios de temperatura en la unidad.

**Nota: El refrigerante cargado en el acondicionador de aire es seguro. Normalmente este refrigerante no gotea; no obstante, si el gas refrigerante tiene fugas en un espacio interior y entra en contacto con una llama proveniente del calentador de un ventilador, de un calentador de habitaciones, de una estufa, etc., se generarán sustancias nocivas.**

**Asegúrese de consultar con su representante de mantenimiento si existe alguna fuga de refrigerante cuando se realicen las reparaciones del aparato.**

## 7. Tareas de instalación y traslado y verificación

### Consideraciones sobre el lugar de instalación

Pida a su proveedor información detallada sobre la instalación y el traslado de la instalación.

#### **Cuidado:**

**Nunca instale el acondicionador de aire en un lugar en que puedan producirse escapes de gas.**

**Si hay escapes de gas y éste se acumula alrededor de la unidad puede producirse un incendio.**

#### Nunca instale el acondicionador de aire en los siguientes lugares:

- donde haya cantidades abundantes de aceite industrial
- cerca de una playa con un entorno muy salino
- donde haya demasiada humedad
- donde haya manantiales de agua caliente
- donde haya acumulaciones de gas sulfúrico
- donde haya maquinaria que funcione con ondas de alta frecuencia (por ejemplo, un soldador de alta frecuencia, etc.)
- donde se usen con frecuencia soluciones ácidas
- donde se usen con frecuencia sprays especiales
- Instale la unidad en posición horizontal para evitar que se produzcan fugas de agua.
- Tome medidas contra las interferencias cuando instale el acondicionador de aire en hospitales o empresas relacionadas con la comunicación.

Si el acondicionador de aire se instala en cualquiera de los ambientes mencionados anteriormente, es de esperar que se produzcan averías frecuentes. Se aconseja evitar estos lugares de instalación.

Pídale más información a su proveedor.

### Consideraciones sobre las tareas eléctricas

#### **Cuidado:**

- **Las tareas eléctricas debe llevarlas a cabo personal que esté cualificado como instalador electricista según los estándares técnicos para las instalaciones eléctricas, que siga las indicaciones del manual de instrucciones para la instalación y use solamente circuitos exclusivos. El uso de otros productos en la fuente de alimentación puede provocar que salten los fusibles y los interruptores.**

- **No conecte nunca el cable de tierra a una tubería de gas o de agua, a un pararrayos, ni al cable del teléfono. Solicite información de su proveedor.**
- **En determinados lugares de instalación es obligatorio el uso de interruptores de pérdida a tierra. Solicite información de su proveedor.**

### Consideraciones sobre el traslado de la instalación

- Cuando quite o reinstale el acondicionador de aire porque reforme su hogar o porque se traslade de domicilio, consulte con su proveedor para determinar por anticipado el coste del trabajo técnico necesario para trasladar la instalación.

#### **Cuidado:**

**Cuando quiera quitar y reinstalar el acondicionador de aire, consulte con su proveedor. Una instalación defectuosa puede provocar un cortocircuito, un incendio, etc.**

### Tenga también en cuenta

- Cuando realice la instalación, elija un lugar que pueda resistir perfectamente el peso del acondicionador de aire y en el que se reduzcan al mínimo los ruidos y las vibraciones.
- Elija un lugar en el que ni el aire frío o caliente ni el ruido de la salida de la unidad exterior molesten a los vecinos.
- Si hay algún obstáculo cerca de la salida de aire de la unidad exterior, puede pasar que baje el rendimiento y aumente el ruido. Evite poner cualquier tipo de obstáculo cerca de la salida de aire.
- Si su acondicionador de aire produce un ruido anormalmente alto, avise a su proveedor.

### Mantenimiento e inspección

- Si el acondicionador de aire se usa durante varias temporadas, su interior puede ensuciarse, lo que reduciría su rendimiento. Según sean las condiciones de uso, se pueden generar malos olores y el drenaje puede verse negativamente afectado por el polvo y la suciedad, etc.

## 8. Especificaciones

Nombre del modelo	PEA-RP200GAQ	PEA-RP250GAQ	PEA-RP400GAQ	PEA-RP500GAQ
Fuente de alimentación	3N ~ 380, 400, 415			
Tensión V				
Frecuencia Hz	50			
Presión estática externa	150			
Pa				
Caudal del flujo de aire (Alto/Bajo)	3900/3120	4800/3840	7200	9600
m <sup>3</sup> /h				
Nivel de ruido (Alto/Bajo)	51/48	52/49	52	53
dB(A)				
Altura	400		595	
mm				
Anchura	1400	1600	1947	
mm				
Fondo	634		764	
mm				
Peso neto	70	77	130	133
kg				

Notas: Con respecto a las especificaciones eléctricas, consulte la placa de características del producto fijada a la unidad.



Condiciones de trabajo (enfriamiento) Interior: 27 °C DB, 19 °C WB

Exterior: 35 °C DB

Condiciones de trabajo (calentamiento) Interior: 20 °C DB

Exterior: 7 °C DB, 6 °C WB

# Indice

1. Misure di sicurezza .....	48	4. Uso ottimale dell'unità .....	56
1.1. Installazione .....	48	5. Manutenzione dell'unità .....	56
1.2. Durante il funzionamento dell'unità .....	49	6. Ricerca dei guasti .....	57
1.3. Eliminazione dell'unità .....	49	7. Lavori d'installazione e di trasferimento - ispezione .....	58
2. Nomi e funzioni delle varie parti .....	49	8. Dati tecnici .....	58
3. Funzionamento .....	50		
3.1. Accensione/spegnimento dell'unità .....	51		
3.2. Selezione della modalità .....	51		
3.3. Impostazione della temperatura  TEMP. ....	51		
3.4. Selezione della velocità della ventola  .....	52		
3.5. Impostazione del giorno della settimana e dell'ora .....	52		
3.6. Utilizzo del timer .....	52		
3.7. Blocco dei pulsanti del telecomando (limite di funzionamento) .....	55		
3.8. Altre indicazioni .....	55		

### Nota:

La frase "telecomando a filo" di questo manuale d'uso si riferisce soltanto al modello PAR-21MAA. Per eventuali ulteriori informazioni sul modello PAR-30MAA, fare riferimento al libretto di istruzioni contenuto nella scatola PAR-30MAA.

## 1. Misure di sicurezza

- ▶ Leggere attentamente la sezione "Misure di sicurezza" prima di far funzionare l'unità.
- ▶ La sezione "Misure di sicurezza" contiene informazioni importanti sulla sicurezza di funzionamento. Accertarsi che vengano seguite perfettamente.

### Simboli utilizzati nel testo

#### **Avvertenza:**

Descrive le precauzioni da prendere per evitare il rischio di lesioni, anche mortali, per l'utente.

#### **Cautela:**

Descrive le precauzioni da prendere per evitare il danneggiamento dell'unità.

### Simboli utilizzati sull'unità

 : Indica un'azione da evitare.

 : Indica la necessità di rispettare un'istruzione importante.

 : Indica la necessità di collegare un componente a massa.

 : Attenzione alle scosse elettriche (Questo simbolo è visualizzato sull'etichetta dell'unità principale.) <Colore: giallo>

#### **Avvertenza:**

Leggere attentamente le etichette attaccate all'unità principale.

### 1.1. Installazione

- ▶ Dopo aver letto questo manuale, conservarlo assieme al Manuale di installazione in un luogo sicuro, per utilizzarlo ogni volta che sarà necessario. Nel caso in cui questa unità venga usata da un'altra persona, accertarsi che la stessa legga il contenuto del presente manuale.

#### **Avvertenza:**

- L'unità non deve essere installata dall'utente. Richiedere al distributore o ad una società autorizzata di installare l'unità. Se l'unità non è installata correttamente, vi è il rischio di perdite d'acqua, di scosse elettriche o di incendio.
- Utilizzare soltanto accessori autorizzati dalla Mitsubishi Electric e chiedere al proprio distributore o ad una società autorizzata di installarli. Se questi non sono installati correttamente, vi è il rischio di perdite d'acqua, di scosse elettriche o di incendio.
- Il Manuale di installazione fornisce una descrizione dettagliata del metodo di installazione più adatto. Qualsiasi alterazione strutturale necessaria per l'installazione deve rispettare i regolamenti locali in materia.
- Non riparare mai l'unità o trasferirla in un altro luogo da soli. In caso di riparazione non effettuata correttamente, vi è il rischio di perdite d'acqua, di scosse elettriche o di incendio. Se l'unità deve essere riparata o trasferita, occorre consultare il proprio distributore.
- L'apparecchio non è progettato per essere usato dai bambini piccoli o dalle persone inferme senza sorveglianza.
- I bambini piccoli devono essere controllati per assicurarsi che non giochino con l'apparecchio.

### 1) Sezione esterna

#### **Avvertenza:**

- La sezione esterna deve essere installata su una superficie stabile e perfettamente orizzontale, in un luogo in cui non vi è alcun rischio di accumulo di neve, foglie o rifiuti.
- Non salire e non appoggiare alcun oggetto sull'unità. Ciò per evitare il rischio di cadere o di far cadere l'oggetto con possibili serie conseguenze.

#### **Cautela:**

La sezione esterna deve essere installata in un luogo in cui l'aria ed il rumore emessi dalla stessa non creino alcun disturbo al vicinato.

### 2) Sezione interna

#### **Avvertenza:**

La sezione interna deve essere installata in modo sicuro. Se l'unità non è ben fissata, rischia di cadere, con il rischio di provocare un incidente serio.

### 3) Comando a distanza

#### **Avvertenza:**

Il comando a distanza deve essere installato in modo tale da rimanere fuori dalla portata dei bambini.

### 4) Tubo flessibile di drenaggio

#### **Cautela:**

Accertarsi che il tubo flessibile di drenaggio sia installato in modo tale che il drenaggio dell'unità si svolga correttamente. Un'installazione non corretta può causare delle fuoriuscite d'acqua con un possibile danneggiamento dei mobili.

### 5) Linea dell'alimentazione, fusibile o interruttore di circuito

#### **Avvertenza:**

- Accertarsi che l'unità venga alimentata da una linea specifica. Altri apparecchi collegati alla stessa linea possono infatti causare un sovraccarico.
- Accertarsi della presenza di un interruttore di alimentazione principale.
- Accertarsi di rispettare i valori della tensione dell'unità, nonché la capacità nominale del fusibile o dell'interruttore di circuito. Non usare mai un filo od un fusibile con una capacità nominale superiore a quella specificata.

### 6) Messa a terra

#### **Cautela:**

- L'unità deve essere messa a terra in modo appropriato. Non collegare mai il filo di massa ad un tubo del gas, ad un tubo dell'acqua, ad un conduttore di illuminazione o ad un filo di messa a terra defm elefono. Ciò può infatti creare scosse elettriche.
- Controllare frequentemente che il filo di massa della sezione esterna sia collegato correttamente sia al terminale che all'elettrodo di messa a terra dell'unità.



## 1.2. Durante il funzionamento dell'unità

### ⚠ Cautela:

- Non usare alcun oggetto appuntito per premere i pulsanti, in modo da non danneggiare il comando a distanza.
- Non attorcigliare o tirare il filo del comando a distanza per non danneggiare questo componente e causare un malfunzionamento dell'unità.
- Non rimuovere mai la sezione superiore del comando a distanza. È infatti estremamente pericoloso rimuovere questa sezione e toccare le schede a circuiti stampati che si trovano all'interno, per non correre il rischio di incendio o di un guasto dell'unità.
- Non pulire mai il comando a distanza con benzene, diluente, prodotti chimici, ecc..., per evitare uno scolorimento o un guasto dello stesso. Per rimuovere la sporcizia tenace, pulirlo accuratamente con uno straccio immerso in un detergente mescolato con acqua, eliminare la sporcizia e asciugarlo con un panno asciutto.
- Non bloccare o coprire gli ingressi o le uscite interni od esterni dell'unità. La presenza di mobili al di sotto della sezione interna o di oggetti ingombranti, come grosse scatole, nei pressi della sezione esterna, inciderà negativamente sulle prestazioni dell'unità.

### ⚠ Avvertenza:

- Non spruzzare acqua sull'unità e non toccarla con le mani bagnate. Ciò può provocare una scossa elettrica.
- Non spruzzare gas combustibile nei pressi dell'unità, per evitare il rischio di un incendio.
- Non piazzare un riscaldatore a gas o qualsiasi altro apparecchio a fiamma aperta in un luogo esposto all'aria scaricata dall'unità. Ciò può essere alla base di una combustione incompleta.

### ⚠ Avvertenza:

- Non rimuovere il pannello anteriore o la griglia di protezione del ventilatore dalla sezione esterna durante il funzionamento dell'unità. Un eventuale contatto con le parti rotanti, roventi o ad alta tensione può infatti causare conseguenze gravi.
- Non inserire le dita, oggetti appuntiti, ecc..., nei fori di entrata o di uscita dell'unità per evitare di ferirsi, in quanto il ventilatore all'interno dell'unità ruota ad alta velocità. Esercitare un controllo particolare in presenza di bambini.
- In presenza di odori particolari, arrestare il funzionamento dell'unità, spegnere l'interruttore di alimentazione e contattare il proprio distributore. Ciò per evitare un'interruzione di corrente, una scossa elettrica od un incendio.
- Qualora vengano notati rumori o vibrazioni di intensità eccezionale, arrestare il funzionamento, spegnere l'unità e contattare il proprio rivenditore.
- Non raffreddare troppo i locali. Le migliori condizioni ambientali sono ottenute quando la differenza fra la temperatura esterna ed interna non supera i 5°C.
- Evitare che persone handicappate o bambini sostino nella zona della portata d'aria del condizionatore. Ciò può infatti creare problemi di salute.

## 2. Nomi e funzioni delle varie parti

### Sezione interna

- Ingresso dell'aria: Da qui si aspira l'aria dall'ambiente interno.
- Filtro: Il filtro incorporato nell'unità è di tipo standard e serve a eliminare la polvere e l'umidità. Qualora la purifica dell'aria sia una delle condizioni necessarie per l'uso del condizionatore, consultare il proprio rivenditore. (Per i dettagli relativi alla pulizia del filtro, fare riferimento alla pagina 56.)
- Uscita dell'aria: Da qui si immette aria raffreddata/riscaldata nell'ambiente interno.

Modelli PEA-200, 250, 400, 500

[Modelli da soffitto nascosti]

[Fig. 2.0.1] (P.2)

Ⓐ Uscita dell'aria    Ⓑ Ingresso dell'aria    Ⓒ Filtro

### ⚠ Cautela:

- Non dirigere la portata d'aria verso piante o animali domestici in gabbia.
- Ventilare frequentemente le stanze. Se l'unità viene fatta funzionare continuamente in una stanza chiusa, l'aria diventerà viziata.

### In caso di guasto

#### ⚠ Avvertenza:

- Non modificare mai il condizionatore d'aria. Consultare il proprio rivenditore per qualsiasi riparazione necessaria. Una riparazione eseguita in modo non corretto può causare una fuoriuscita d'acqua, scosse elettriche, incendio, ecc...
- Qualora il display del comando a distanza visualizzi un codice di anomalia, e il condizionatore non funzioni o presenti un segno qualsiasi di anomalia, arrestare il funzionamento e contattare il proprio rivenditore. Vi è infatti un rischio di incendio o guasto del sistema.
- Qualora l'interruttore di corrente venga attivato automaticamente con una certa frequenza, contattare il proprio rivenditore. Vi è infatti un rischio di incendio o guasto del sistema.
- In caso di fuoriuscita del gas refrigerante, arrestare il funzionamento dell'unità, ventilare completamente la stanza e contattare il proprio rivenditore. Ciò consente di evitare il rischio di incidenti dovuti alla mancanza di ossigeno.

### Quando il condizionatore d'aria non è usato per un lungo periodo di tempo

- Qualora il condizionatore d'aria non venga utilizzato per un lungo periodo di tempo a seguito delle caratteristiche atmosferiche stagionali, o per altre ragioni, farlo funzionare durante 4 o 5 ore con la funzione di soffiaggio dell'aria attivata, fino a quando la parte interna non sarà completamente asciutta. Il non rispetto di questa raccomandazione può avere come conseguenza la crescita di muffa antigenica e insalubre in vari punti della stanza.
- In caso di non impiego del condizionatore per lungo tempo, occorre tenere sempre spenta l'unità, per evitare di consumare inutilmente corrente. Oltre a ciò, l'accumulo di polvere può costituire un rischio d'incendio.
- Accendere l'unità almeno 12 ore prima di avviarne il funzionamento. Evitare di spegnere l'unità durante la stagione di uso intenso, per evitare un guasto.

## 1.3. Eliminazione dell'unità

### ⚠ Avvertenza:

Se occorre eliminare l'unità, contattare il proprio distributore. Nel caso in cui i tubi siano rimossi in modo non corretto, il refrigerante (gas fluorocarburo) può infatti fuoriuscire e venire a contatto della pelle, con conseguenze gravi. Il rilascio di refrigerante nell'atmosfera è inoltre dannoso per l'ambiente.

### Comando a distanza LCD (opzione)

- Controllare il comando a distanza dell'unità.  
Il tipo di comando a distanza varia in funzione del sistema.

[Fig. 2.0.2] (P.2)

Ⓐ Comando a distanza LCD (opzione)

### 3. Funzionamento

#### Tasto del comando a distanza (opzione)

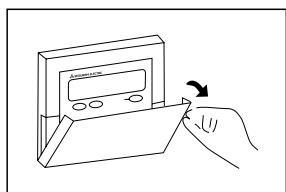

Apertura dello sportellino

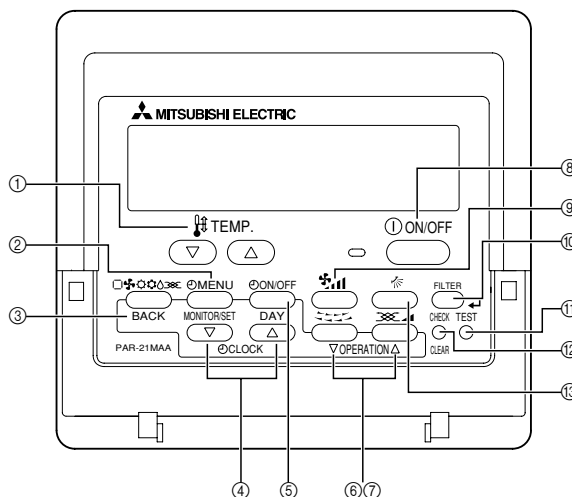

- ① Pulsanti per l'impostazione della temperatura  
 ▾ Giù  
 ▴ Su
- ② Pulsante "Timer menu" (Pulsante "Monitor/Set")
- ③ Pulsante "Mode" (Pulsante "Return")
- ④ Pulsanti per l'impostazione dell'ora  
 ▾ Avanti  
 ▴ Indietro
- ⑤ Pulsante "Timer On/Off" (Pulsante "Set Day")
- ⑥ Pulsante "Louver" (Pulsante "Operation" ▾)
- ⑦ Pulsante "Ventilation" (Pulsante "Operation" ▸)
- ⑧ Pulsante "Start/Stop"
- ⑨ Pulsante "Fan Speed"

- ⑩ Pulsante "Filter" ← (pulsante ←)
- ⑪ Pulsante "Test Run"
- ⑫ Pulsante "Check" (Pulsante "Clear")
- ⑬ Pulsante "Airflow Up/Down"

**Notas:**

- Se si preme un pulsante che corrisponde ad una funzione non installata presso l'unità interna, il telecomando visualizzerà il messaggio "Not Available".
- Se si usa il telecomando per controllare più unità interne, il messaggio sarà visualizzato soltanto se la funzione non è disponibile sull'unità principale.
- Non esporre mai il comando a distanza alla luce diretta del sole, in quanto questo può alterare la corretta rilevazione della temperatura ambiente.
- Non porre alcun ostacolo attorno alla sezione inferiore destra del comando a distanza, in quanto questo può alterare la corretta rilevazione della temperatura ambiente.

#### Display del comando a distanza (opzione)

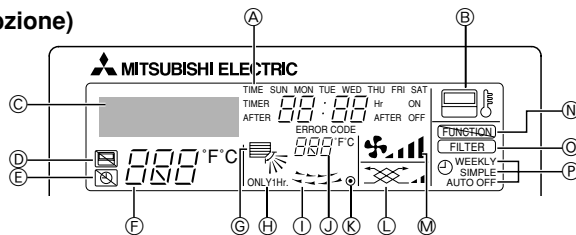

- A) Giorno della settimana**  
 Visualizza il giorno corrente della settimana.  
**Display ora/timer**  
 Visualizza l'ora corrente, a meno che non sia impostato il timer semplice o di arresto automatico.  
 Se è impostato il timer semplice o di arresto automatico, viene visualizzato il tempo rimanente.
- B) Indicatore "Sensore"**  
 Visualizzata quando il sensore telecomando viene utilizzato.
- C) Identifica la modalità di funzionamento corrente**  
 Visualizza la modalità di funzionamento, ecc.  
 \* È supportato il display multilingue.
- D) Indicatore "Centrally controlled"**  
 Indica che il funzionamento del comando a distanza è stato proibito da un controllore principale.
- E) Indicatore "Timer Is Off"**  
 Indica che il timer è spento.
- F) Impostazione temperatura**  
 Visualizza la temperatura di riferimento.
- G) Indicatore "Up/Down Air Direction"**  
 L'indicatore ↘ visualizza la direzione del flusso d'aria in uscita.
- H) Indicatore "One Hour Only"**  
 Viene visualizzato se il flusso d'aria è impostato per essere ridotto e direzionato verso il basso in modalità COOL o DRY. (Il funzionamento varia a seconda del modello).  
 L'indicatore si spegne dopo un'ora, e al suo spegnimento cambia anche la direzione del flusso d'aria.

- I) Display deflettore**  
 Indica l'azione del deflettore. Non viene visualizzato se il deflettore è fermo.
- J) Display Temperatura ambiente**  
 Visualizza la temperatura ambiente.
- K) ● (Indicatore "Power on")**  
 Indica l'accensione dell'apparecchio.
- L) Indicatore "Ventilation"**  
 Viene visualizzato quando l'unità funziona in modalità di Ventilazione.
- M) Indicatore "Fan Speed"**  
 Visualizza la velocità selezionata per la ventola.
- N) Indicatore "Locked"**  
 Segnala che i tasti del telecomando sono stati bloccati.
- O) Indicatore "Clean The Filter"**  
 Si accende quando è richiesta una pulizia del filtro.
- P) Indicatori del timer**  
 L'indicatore si accende se è impostato il timer corrispondente.

**Nota:**

- In questa spiegazione, tutte le parti del display sono raffigurate illuminate. Durante il normale funzionamento saranno illuminate soltanto le parti appropriate.

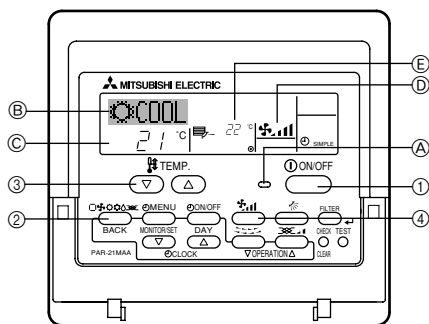

### ⚠ Cautela:

Evitare di esporre il proprio corpo direttamente all'aria fredda per un lungo periodo. Un'eccessiva esposizione all'aria fredda è dannosa per la salute e deve quindi essere evitata.

### Funzionamento in deumidificazione

La modalità di deumidificazione è un funzionamento deumidificante comandato da microcomputer che controlla l'eccessivo raffreddamento dell'aria in funzione della temperatura ambiente desiderata. (Non è utilizzabile con la funzione di riscaldamento.)

1. Fino al momento del raggiungimento della temperatura ambiente selezionata: Il compressore e il ventilatore interno funzioneranno in relazione alle variazioni di temperatura della stanza, accendendo e spegnendo automaticamente e ripetutamente l'unità.
2. Al raggiungimento della temperatura ambiente selezionata: Sia il compressore che il ventilatore interno si arresteranno. Qualora la fase di arresto continui per 10 minuti, il compressore e il ventilatore interno verranno attivati durante 3 minuti per mantenere basso il livello di umidità.

### Modalità di riscaldamento

Premere il pulsante ② [modalità di funzionamento] fino ad attivare il display di "HEAT".

**Messaggi visualizzati durante la fase di riscaldamento "DEFROST":**

Visualizzato unicamente durante la fase di sbrinamento.

**"STAND BY"**

Visualizzato all'inizio della fase di riscaldamento fino al momento in cui comincerà ad essere soffiata aria calda.

### Modalità automatica (raffreddamento/riscaldamento)

Premere il pulsante ② [modalità di funzionamento] fino ad attivare il display di "AUTO".

### ⚠ Cautela:

- Quando il condizionatore d'aria viene usato assieme a dei bruciatori, occorre ventilare accuratamente la stanza. Una ventilazione insufficiente può essere alla base di incidenti dovuti alla mancanza di ossigeno.
- Non disporre mai un bruciatore in un punto in cui è esposto all'aria soffiata dal condizionatore. Questo può infatti provocare un'imperfetta combustione del bruciatore stesso.
- Il microcomputer verrà attivato nei seguenti casi:
- L'aria non viene soffiata all'avvio della fase di riscaldamento.
  - Per evitare la fuoriuscita di aria fredda: Attendere un pò e l'aria verrà soffiata naturalmente.

## Prima di avviare il funzionamento

- Avviare il funzionamento dopo che sarà scomparso il messaggio "PLEASE WAIT". Il messaggio "PLEASE WAIT" viene visualizzato brevemente sul display ⑥ (max 3 minuti) al momento dell'accensione dell'unità e dopo un'interruzione di corrente. Questo non indica alcuna anomalia di funzionamento del condizionatore d'aria.
- Le sezioni esterne si arrestano quando tutte le sezioni interne collegate alle stesse arrestano il loro funzionamento.

## 3.1. Accensione/spegnimento dell'unità

### ► Per avviare il funzionamento dell'unità:

1. Premere il pulsante ① di "ACCENSIONE/SPEGNIMENTO".  
La spia di funzionamento ④ si illumina.

### ► Per arrestare il funzionamento dell'unità:

1. Premere di nuovo il pulsante ① di "ACCENSIONE/SPEGNIMENTO".  
La spia di funzionamento ④ si spegne.
- Evitare di interrompere l'alimentazione del condizionatore quando questo sta funzionando, per non danneggiarlo.
  - Anche se viene premuto il pulsante di ACCENSIONE/SPEGNIMENTO immediatamente dopo lo spegnimento dell'unità, il condizionatore non si avvierà durante tre minuti. Ciò serve ad evitare che i componenti interni rimangano danneggiati.
  - Se il funzionamento si arresta a causa di un'interruzione di corrente, l'unità non viene riavviata automaticamente fino a quando l'alimentazione non viene ripristinata. Per eseguire il riavvio, premere il pulsante di ACCENSIONE/SPEGNIMENTO.

## 3.2. Selezione della modalità

1. Se l'unità è spenta, premere il pulsante ① di "ACCENSIONE/SPEGNIMENTO" per accenderla.

La spia di funzionamento ④ si illumina.

2. Premere il pulsante della modalità di funzionamento (□) ② e selezionare la modalità desiderata.

- ⑥ (COOL) Modalità di raffreddamento
- ⑥ (DRY) Modalità di deumidificazione
- ⑥ (FAN) Modalità di ventilazione
- ⑥ (HEAT) Modalità di riscaldamento
- ⑥ (AUTO) Modalità automatica (raffreddamento/riscaldamento)

### Modalità di raffreddamento

Premere il pulsante ② [modalità di funzionamento] fino ad attivare il display di "COOL".

### Modalità di deumidificazione

Premere il pulsante ② [modalità di funzionamento] fino ad attivare il display di "DRY".

- La modalità di deumidificazione non si può impostare a una temperatura ambiente inferiore a 18 °C.

### Modalità di ventilazione

Premere il pulsante ② [modalità di funzionamento] fino ad attivare il display di "FAN".

- La funzione di ventilazione serve a far circolare l'aria nella stanza.
- La temperatura della stanza non può essere impostata attraverso la funzione di ventilazione.

## 3.3. Impostazione della temperatura <sup>TEMP.</sup>

### ► Per abbassare la temperatura della stanza:

1. Premere il pulsante ③ (▽) per impostare la temperatura desiderata.  
Verrà visualizzata la temperatura ⑤ selezionata.

- Ogni volta che si preme il pulsante, la temperatura diminuisce di 1 °C.

### ► Per aumentare la temperatura della stanza:

1. Premere il pulsante ③ (▲) per impostare la temperatura desiderata.  
Verrà visualizzata la temperatura ⑤ selezionata.

- Ogni volta che si preme il pulsante, la temperatura aumenta di 1 °C.

- I campi di valori della temperatura disponibili sono:

Raffreddamento e deumidificazione: 19 - 30 °C  
Riscaldamento: 17 - 28 °C  
Automatico: 19 - 28 °C

- Sul display lampeggia sia 8 °C - 39 °C per informarvi se la temperatura ⑥ della stanza è inferiore o superiore a quella visualizzata. Quando la temperatura è inferiore a 8 °C o superiore a 39 °C, sul display il corrispondente valore (8 °C o 39 °C) lampeggia.

### 3.4. Selezione della velocità della ventola



1. Premere il tasto ④ sino a selezionare la velocità della ventola desiderata.
- Ogni volta che si preme il tasto le opzioni disponibili cambiano in accordo all'illustrazione ① del telecomando, come più oltre mostrato.

Modello	Velocità della ventola	Visualizzazione sul telecomando	
		Bassa	Alta
PEA-200, 250	2 stadi		
PEA-400, 500	1 stadio	Nessuna visualizzazione	

La visualizzazione e la velocità della ventola dell'unità differiscono nelle seguenti situazioni:

- Quando appaiono STAND BY e DEFROST.
- Immediatamente dopo la modalità di riscaldamento (in attesa del passaggio a un'altra modalità).
- Quando la temperatura dell'ambiente interno supera quella impostata nell'unità operante nella modalità di riscaldamento.
- Nella modalità anti-deumidificazione la ventola dell'unità interna si porta automaticamente nella modalità a bassa velocità. Questa velocità non può essere modificata.
- Quando nella modalità di riscaldamento la temperatura dello scambiatore di calore è bassa (ad esempio immediatamente dopo l'avvio dell'operazione di riscaldamento).

### 3.5. Impostazione del giorno della settimana e dell'ora

- Usare questa schermata per modificare il giorno corrente della settimana e l'impostazione dell'ora.

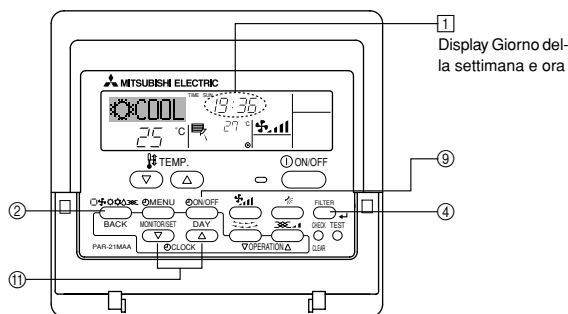

- Nota:**
- L'impostazione può essere effettuata indipendentemente dalla modalità di funzionamento della sezione interna.
  - L'ora e la data non vengono visualizzate se l'uso dell'orologio è stato disattivato mediante la selezione delle funzioni del comando a distanza (consultare il Manuale di installazione).

#### ► Come impostare il giorno della settimana e l'ora...

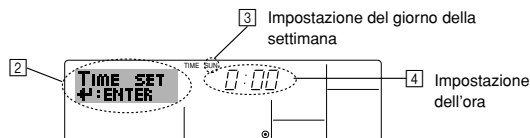

1. Premere il pulsante ⑪ "Set Time" o per visualizzare il display ②.
2. Premere il pulsante ③ "Timer Accensione/arresto (Set Day)" per impostare il giorno.
  - \* Ad ogni pressione del pulsante si passa al giorno successivo a quello visualizzato in ③: Sun → Mon → ... → Fri → Sat.
3. Premere il pulsante "Set Time" appropriato ⑪ per regolare l'ora nel modo desiderato.
  - \* Tenendo premuto il pulsante, l'ora (v. ④) aumenterà prima ad intervalli di un minuto, poi ad intervalli di dieci minuti, e quindi ad intervalli di un'ora.
4. Dopo aver effettuato le impostazioni appropriate ai passaggi 2 e 3 premere il pulsante ④ "Filter" per confermare i valori.

- Nota:**
- I nuovi valori immessi nei passaggi 2 e 3 saranno cancellati se si preme il pulsante ② "Mode" (Return) prima di premere il pulsante ④ "Filter" .

5. Premere il pulsante ② "Mode" (Return) per completare la procedura di impostazione. Premendo questo pulsante il display visualizzerà nuovamente la schermata di controllo standard; in ① saranno visualizzati il giorno e l'ora appena impostati.

- Nota:**
- Il telecomando è dotato di un orologio semplificato con una precisione di + o - un minuto al mese.

### 3.6. Utilizzo del timer

In questa sezione si spiega come impostare e utilizzare il timer. Si può usare la Selezione funzioni per scegliere quale utilizzare tra i tre tipi di timer: ① Timer settimanale, ② Timer semplice, o ③ Timer di arresto automatico. Per informazioni sulla selezione delle funzioni del comando a distanza, consultare il Manuale di installazione.

#### 3.6.1. Utilizzo del timer settimanale

- Il timer settimanale può essere utilizzato per impostare un massimo di otto operazioni per ciascun giorno della settimana.
  - Si può scegliere tra le seguenti operazioni: Accensione/arresto timer con impostazione della temperatura, solo Accensione/arresto timer, oppure solo Impostazione della temperatura.
  - Quando viene raggiunto l'orario impostato per il timer, il condizionatore d'aria esegue l'azione impostata dal timer.
- La risoluzione per l'impostazione di questo timer è di 1 minuto.

- Notas:**
- \*1. Il Timer settimanale/Timer semplice/Timer di arresto automatico non possono essere usati contemporaneamente.
  - \*2. Il timer settimanale non funzionerà in presenza di una qualsiasi delle seguenti condizioni:
    - La funzione timer è disattivata; presenza di una condizione anomala dell'impianto; è in corso un test; il telecomando sta effettuando un controllo o una diagnosi; l'utente sta impostando una funzione, un timer o un'impostazione; sull'impianto è impostato il controllo centralizzato. (In particolare, l'impianto non eseguirà le operazioni (accensione/spegnimento unità o impostazione temperatura) che sono disattivate in presenza di tali condizioni).

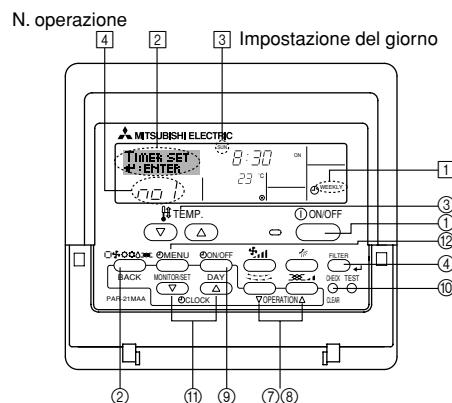

#### ► Come impostare il timer settimanale

1. Assicurarsi che sia visualizzata la schermata di controllo standard e che l'indicatore corrispondente al timer settimanale ① sia visualizzato sul display.
2. Premere il pulsante ⑩ "Timer Menu", per visualizzare il messaggio "Set Up" sullo schermo (in ②). (Tenere presente che ad ogni pressione del pulsante sul display si alterneranno i messaggi "Set Up" e "Monitor").
3. Premere il pulsante ③ "Timer On/Off (Set Day)" per impostare il giorno. Ad ogni pressione del pulsante in ③ viene visualizzata l'impostazione successiva, in base alla seguente sequenza: "Sun Mon Tues Wed Thurs Fri Sat" → "Sun" → ... → "Fri" → "Sat" → "Sun Mon Tues Wed Thurs Fri Sat"...
4. Premere il pulsante "Operation" o (⑦ o ⑧) il numero di volte necessario per selezionare il numero di operazione desiderato (da 1 a 8) ④.
  - \* Con le scelte effettuate ai passaggi 3 e 4 si selezionerà una delle celle della matrice illustrata di seguito. (Il display del telecomando illustrato a sinistra mostra l'aspetto del display quando si imposta l'Operazione 1 per Domenica con i valori riportati di seguito).

## Matrice di impostazione

Op No.	Sunday	Monday	...	Saturday
No. 1	• 8:30 • ON • 23 °C			
No. 2	• 10:00 • OFF	• 10:00 • OFF	• 10:00 • OFF	• 10:00 • OFF
...				
No. 8				

-Impostazioni Operazione 1 per Domenica->  
Avviare il condizionatore alle 8:30, ad una temperatura di 23 °C.

-Impostazioni Operazione 2 per tutti i giorni->  
Spegnerlo il condizionatore alle 10:00.

### Nota:

**Impostando come giorno "Sun Mon Tues Wed Thurs Fri Sat", si può fare in modo che la stessa Operazione sia eseguita ogni giorno alla stessa ora. (Esempio: L'Operazione 2 descritta in precedenza, uguale per tutti i giorni della settimana).**

### ► Impostazione del timer settimanale

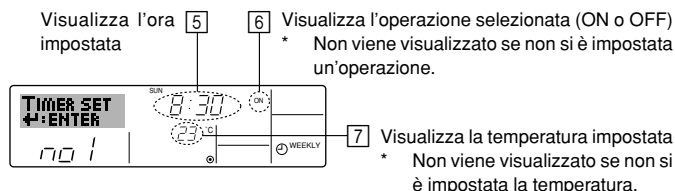

5. Premere il pulsante "Set Time" appropriato fino a impostare l'ora desiderata (in [5]).  
\* Tenendo premuto il pulsante, l'ora aumenta prima ad intervalli di un minuto, poi ad intervalli di dieci minuti, e quindi ad intervalli di un'ora.
6. Premere il pulsante "Accensione/arresto" per selezionare l'operazione desiderata (ON o OFF) in [6].  
\* Ad ogni pressione del pulsante si passa all'impostazione successiva, in base alla seguente sequenza: nessun display (nessuna impostazione) → "ON" → "OFF"
7. Premere il pulsante "Set Temperature" appropriato fino a impostare la temperatura desiderata (in [7]).  
\* Ad ogni pressione del pulsante si passa all'impostazione successiva, in base alla seguente sequenza: nessun display (nessuna impostazione) → 24 → 25 → ... → 29 → 30 → 12 → ... → 23 → nessun display. (Intervallo disponibile: L'intervallo disponibile per questa impostazione è compreso tra 12 °C e 30 °C. Tuttavia l'intervallo effettivo per il controllo della temperatura varia a seconda del tipo di unità collegata).
8. Dopo aver effettuato le impostazioni appropriate ai passaggi 5, 6 e 7, premere il pulsante "Filter" per confermare i valori.  
Per cancellare i valori correntemente impostati per l'operazione selezionata, premere una volta e rilasciare rapidamente il pulsante "Check (Clear)" [10].  
\* L'impostazione dell'ora visualizzata diventerà "—:—", e le impostazioni di accensione/spengimento (on/off) e di temperatura si spogneranno. (Per annullare in una sola operazione tutte le impostazioni del timer settimanale, tenere premuto il pulsante "Check (Clear)" [10] per due o più secondi. Il display inizierà a lampeggiare per segnalare la cancellazione di tutte le impostazioni).

### Nota:

**Le nuove impostazioni immesse saranno cancellate se si preme il pulsante "Mode" (Return) prima di premere il pulsante "Filter" .**  
**Se si sono impostate due o più operazioni diverse per la stessa ora, sarà eseguita soltanto l'operazione corrispondente al N. Operazione più alto.**

9. Ripetere i passaggi da 3 a 8 fino a riempire tutte le celle disponibili desiderate.
10. Premere il pulsante "Mode" (Return) per tornare alla schermata di controllo standard e completare la procedura di impostazione.
11. Per attivare il timer, premere il pulsante "Timer On/Off", per far scomparire dallo schermo l'indicatore "Timer Arresto". **Assicurarsi che l'indicatore "Timer Arresto" non sia più visualizzato.**  
\* Se non sono attive delle impostazioni timer, l'indicatore "Timer Off" inizierà a lampeggiare sullo schermo.

### ► Come visualizzare le impostazioni del timer settimanale

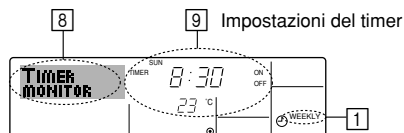

1. Assicurarsi che l'indicatore corrispondente al timer settimanale sia visibile sullo schermo (in [1]).
2. Premere il pulsante "Timer Menu" per visualizzare il messaggio "Monitor" sullo schermo (in [8]).
3. Premere il pulsante "Timer On/Off (Set Day)" il numero di volte necessaria per selezionare il giorno desiderato.

4. Premere il pulsante "Operation" (o [7] o [8]) per modificare l'operazione timer visualizzata sul display (in [9]).  
\* Ad ogni pressione del pulsante si passerà all'operazione timer successiva, seguendo l'ordine di impostazione.
5. Per chiudere il monitor e tornare alla schermata di controllo standard, premere il pulsante "Mode" (Return) [2].

### ► Per disattivare il timer settimanale

Premere il pulsante "Timer On/Off" per visualizzare il messaggio "Timer Off" [10].

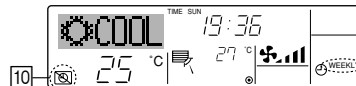

### ► Attivare il timer settimanale

Premere il pulsante "Timer On/Off" per spegnere l'indicatore "Timer Off" (in [10]).

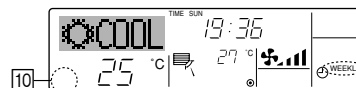

## 3.6.2. Utilizzo del timer semplice

- Il timer semplice può essere impostato in uno dei tre modi seguenti.
  - Start time only (Solo ora di avvio):  
Il condizionatore d'aria si mette in funzione all'ora impostata.
  - Stop time only (Solo ora di spegnimento):  
Il condizionatore d'aria smette di funzionare all'ora impostata.
  - Start & stop times (Ore di accensione e spegnimento):  
Il condizionatore d'aria si avvia e si spegne agli orari rispettivamente impostati.
- Il timer semplice (avvio e arresto) può essere impostato soltanto una volta nell'arco di 72 ore. L'impostazione dell'ora viene effettuata con incrementi di un'ora.

### Notas:

1. Il Timer settimanale/Timer semplice/Timer di arresto automatico non possono essere usati contemporaneamente.
2. Il timer semplice non funzionerà in presenza di una qualsiasi delle seguenti condizioni:  
Il timer è disattivato; presenza di una condizione anomala dell'impianto; è in corso un test; il telecomando sta effettuando un controllo o una diagnosi; l'utente sta selezionando una funzione; l'utente sta impostando il timer; sull'impianto è impostato il controllo centralizzato. (In presenza di queste condizioni, l'operazione "On/Off" viene disattivata).

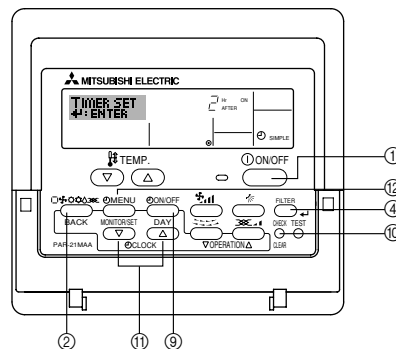

### ► Come impostare il timer semplice

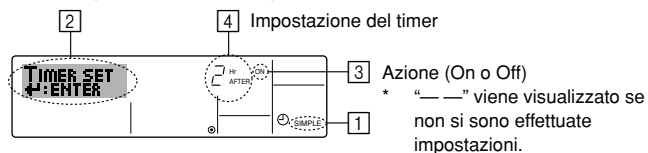

1. Assicurarsi che sia visualizzata la schermata di controllo standard e che l'indicatore corrispondente al timer semplice [1] sia visualizzato sul display. Quando è visualizzato una modalità diversa dal Timer semplice, impostare il TIMER SEMPLICE con il telecomando (consultare il Manuale di installazione) – impostazione della funzione timer.
2. Premere il pulsante "Timer Menu" per visualizzare il messaggio "Set Up" sullo schermo (in [2]). (Tenere presente che ad ogni pressione del pulsante sul display si alterneranno i messaggi "Set Up" e "Monitor").

3. Premere il pulsante ① "ON/OFF" per visualizzare le impostazioni correnti per l'accensione (ON) o lo spegnimento (OFF) del timer semplice. Premere una volta il pulsante per visualizzare quanto tempo rimane prima dell'accensione (ON), e premerlo nuovamente per visualizzare quanto tempo rimane prima dello spegnimento (OFF). (L'indicatore "ACCENSIONE/SPEGNIMENTO" viene visualizzata in ③).

  - Timer "ON": Il condizionatore d'aria si metterà in funzione una volta trascorso il numero di ore specificato.
  - Timer "OFF": Il condizionatore d'aria smetterà di funzionare una volta trascorso il numero di ore specificato.

4. Con "ON" o "OFF" visualizzati in ③: Premere il pulsante ① "Set Time" appropriato per impostare l'orario di accensione (se è visualizzato "ON") o l'orario di spegnimento (se in ④ è visualizzato "OFF").

  - Intervalli disponibili: da 1 a 72 ore

5. Per impostare l'orario di accensione (ON) e spegnimento (OFF), ripetere i passaggi 3 e 4.

  - \* Tenere presente che non si può impostare lo stesso valore come orario di accensione e spegnimento.

6. Per annullare le impostazioni di accensione e spegnimento correnti: Visualizzare l'impostazione di accensione (ON) o spegnimento (OFF) (v. passaggio 3) e quindi premere il pulsante ② "Check (Clear)"; l'impostazione dell'ora sarà cancellata e sarà visualizzato "—" in ④. (Per usare soltanto un'impostazione di accensione (ON) o spegnimento (OFF), assicurarsi che per l'impostazione che non si desidera utilizzare sia visualizzato "—" sul display).
7. Dopo aver completato i passaggi da 3 a 6, premere il pulsante ④ "Filter" ↵ per confermare il valore.

#### Nota:

Le nuove impostazioni immesse saranno cancellate se si preme il pulsante ② "Mode" (Return) prima di premere il pulsante ④ "Filter" ↵.

8. Premere il pulsante ② "Mode" (Return) per tornare alla schermata di controllo standard.
9. Premere il pulsante ⑨ "Timer On/Off" per avviare il conto alla rovescia del timer. Quando il timer è in funzione, il valore del timer viene visualizzato sul display. **Assicurarsi che il valore del timer sia visibile e corretto.**

#### ► Visualizzazione delle impostazioni correnti del timer semplice

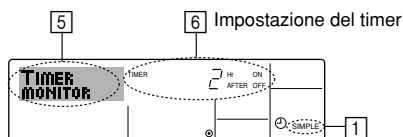

1. Assicurarsi che l'indicatore corrispondente al timer semplice sia visibile sullo schermo (in ①).
2. Premere il pulsante ② "Timer Menu", per visualizzare il messaggio "Monitor" sullo schermo (in ⑤).

  - Se è in funzione il timer semplice di accensione (ON) o spegnimento (OFF), il valore del timer corrente sarà visualizzato in ⑥.
  - Se si sono impostati entrambi i valori di accensione e spegnimento (ON/OFF), i due valori vengono visualizzati in sequenza.

3. Premere il pulsante ② "Mode" (Return) per chiudere il display del monitor e tornare alla schermata di controllo standard.

#### ► Per disattivare il timer semplice...

Premere il pulsante ⑨ "Timer On/Off" in modo che l'impostazione timer non sia più visualizzata sullo schermo (in ⑦).

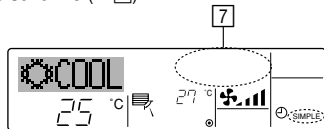

#### ► Per avviare il timer del semplice...

Premere il pulsante ⑨ "Timer On/Off" per visualizzare l'impostazione timer in ⑦.

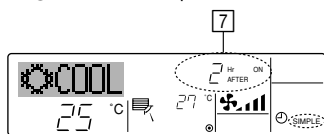

#### Esempi

Se gli orari di accensione (ON) e spegnimento (OFF) sono stati impostati sul timer semplice, l'operazione e il display si presenteranno nel modo seguente.

#### Esempio 1:

Avvio del timer, con orario di accensione (ON) impostato prima dell'orario di spegnimento (OFF)

Impostazione di accensione (ON): 3 ore  
Impostazione di spegnimento (OFF): 7 ore

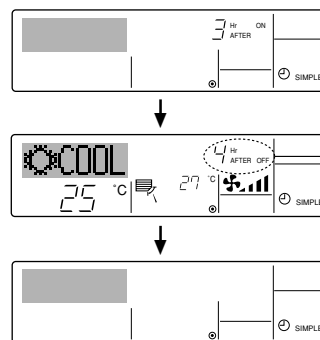

All'avvio del timer

3 ore dopo l'avvio del timer

7 ore dopo l'avvio del timer

Sul display viene visualizzata l'impostazione di accensione (ON) del timer (il numero di ore che manca all'accensione del timer).

Sul display viene visualizzata l'impostazione di spegnimento (OFF) del timer (il numero di ore che manca allo spegnimento). L'ora visualizzata è l'impostazione di spegnimento (OFF - 7 ore) - di avvio (ON - 3 ore) = 4 ore.

Il condizionatore d'aria si spegne e rimane spento fino a quando qualcuno lo riaccende.

#### Esempio 2:

Avvio del timer, con orario di spegnimento (OFF) impostato prima dell'orario di accensione (ON)

Impostazione di accensione (ON): 5 ore  
Impostazione di spegnimento (OFF): 2 ore

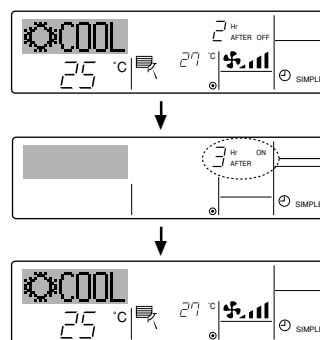

All'avvio del timer

2 ore dopo l'avvio del timer

5 ore dopo l'avvio del timer

Sul display viene visualizzata l'impostazione di spegnimento (OFF) del timer (il numero di ore che manca allo spegnimento).

Sul display viene visualizzata l'impostazione di accensione (ON) del timer (il numero di ore che manca all'accensione). L'ora visualizzata è l'impostazione di avvio (ON - 5 ore) - di spegnimento (OFF - 2 ore) = 3 ore.

Il condizionatore d'aria si accende e rimane acceso fino a quando qualcuno lo spegne.

### 3.6.3. Utilizzo del Timer di arresto automatico (Auto Off)

- Questo timer inizia il conto alla rovescia quando il condizionatore d'aria si mette in funzione, e lo spegne all'orario impostato.
- Le impostazioni disponibili vanno da 30 minuti a 4 ore, in intervalli di 30 minuti.

#### Notas:

\*1. Il timer settimanale/Timer semplice/Timer di arresto automatico non possono essere usati contemporaneamente.

\*2. Il timer di arresto automatico non funzionerà in presenza di una qualsiasi delle seguenti condizioni:

Il timer è disattivato; presenza di una condizione anomala dell'impianto; è in corso un test; il telecomando sta effettuando un controllo o una diagnosi; l'utente sta selezionando una funzione; l'utente sta impostando il timer; sull'impianto è impostato il controllo centralizzato. (In presenza di queste condizioni, l'operazione "On/Off" viene disattivata).

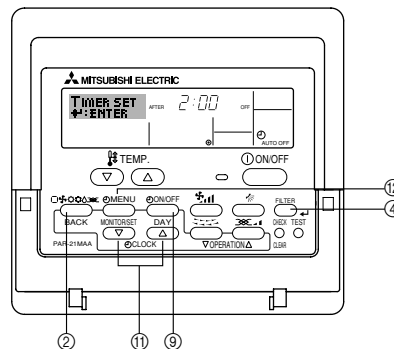

#### ► Come impostare il timer di arresto automatico

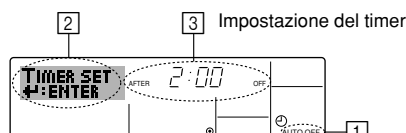

1. Assicurarsi che sia visualizzata la schermata di controllo standard e che l'indicatore corrispondente al timer di arresto automatico ① sia visualizzato sul display.

Quando è visualizzata una modalità diversa dal Timer di arresto automatico, impostare il TIMER DI ARRESTO AUTOMATICO con il telecomando (consultare il Manuale di installazione.) – impostazione della funzione timer).

2. Premere il pulsante ② "Timer Menu" per **3 secondi**, fino a visualizzare il messaggio "Set Up" sullo schermo (in ②).  
(Tenere presente che ad ogni pressione del pulsante sul display si alterneranno i messaggi "Set Up" e "Monitor").
3. Premere il pulsante ① "Set Time" appropriato fino a impostare l'ora di spegnimento (OFF) desiderata (in ③).
4. Premere il pulsante ④ "Filter" ↵ per confermare le impostazioni.

**Nota:**

**Le impostazioni immesse saranno cancellate se si preme il pulsante ② "Mode" (Return) prima di premere il pulsante ④ "Filter" ↵.**

5. Premere il pulsante ② "Mode" (Return) per completare la procedura d'impostazione e tornare alla schermata di controllo standard.
6. Se il condizionatore d'aria è già in funzione, il timer inizierà immediatamente il conto alla rovescia. **Verificare che le impostazioni timer siano visualizzate correttamente sul display.**

► **Controllo delle impostazioni del timer di arresto automatico**

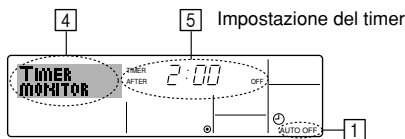

1. Assicurarsi che l'indicatore corrispondente al "Auto Off" sia visibile sullo schermo (in ①).
2. Premere il pulsante ② "Timer Menu" per **3 secondi**, fino a visualizzare il messaggio "Monitor" sullo schermo (in ④).  
• In ⑤ viene visualizzato il tempo che rimane prima dell'arresto dell'apparecchio.
3. Per chiudere il monitor e tornare alla schermata di controllo standard, premere il pulsante ② "Mode" (Return).

► **Disattivare il timer di arresto automatico...**

- Tenere premuto il pulsante ⑨ "Timer On/Off" per **3 secondi**, fino a quando viene visualizzato "Timer Off" (in ⑥) e scompare il valore timer (in ⑦).

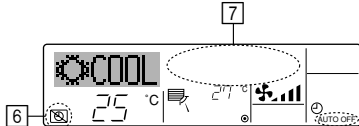

- In alternativa, spegnere il condizionatore d'aria. Il valore timer (in ⑦) scomparirà dallo schermo.

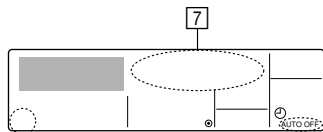

► **Avviare il timer di arresto automatico...**

- Tenere premuto il pulsante ⑨ "Timer On/Off" per **3 secondi**. L'indicazione "Timer off" scompare (in ⑥), e l'impostazione timer viene visualizzata sul display (in ⑦).
- In alternativa, accendere il condizionatore d'aria. Il valore timer sarà visualizzato in ⑦.

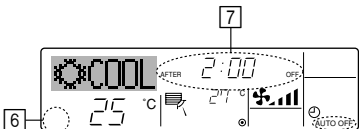

### 3.7. Blocco dei pulsanti del telecomando (limiti di funzionamento)

■ Se lo si desidera, si possono bloccare i pulsanti del telecomando. Si possono usare le impostazioni di Selezione funzioni per selezionare il tipo di blocco da utilizzare. (Per informazioni sulla selezione del tipo di blocco, consultare il Manuale di installazione.)

Più precisamente, si possono usare i seguenti due tipi di blocco.

- ① Blocca tutti i pulsanti:  
Blocca tutti i pulsanti del telecomando.
- ② Blocca tutti tranne ON/OFF:  
Blocca tutti i pulsanti tranne il pulsante ON/OFF.

**Nota:**

L'indicatore "Locked" viene visualizzato sullo schermo per segnalare il blocco dei pulsanti.

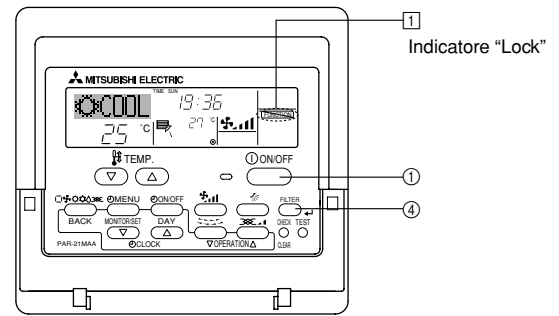

► **Come bloccare i pulsanti**

1. Tenendo premuto il pulsante ④ "Filter" ↵, premere e tenere premuto il pulsante ① "ON/OFF" per 2 secondi. L'indicazione "Locked" si accende sullo schermo (in ①), per segnalare l'attivazione del blocco.

\* Se il blocco è stato disattivato in Selezione funzioni, quando si premeranno i pulsanti nel modo descritto in precedenza sullo schermo sarà visualizzato il messaggio "Not Available".



- Se si preme un pulsante bloccato, l'indicazione "Locked" (in ①) lampeggerà sul display.

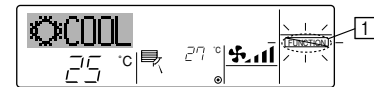

► **Come sbloccare i pulsanti**

1. Tenendo premuto il pulsante ④ "Filter" ↵, premere e tenere premuto il pulsante ① "ON/OFF" per 2 secondi; l'indicazione "Locked" scomparirà dallo schermo (in ①).

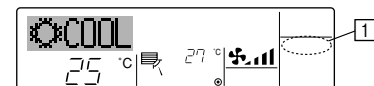

## 3.8. Altre indicazioni

### 3.8.1. Centrally Controlled (Controllo centralizzato)

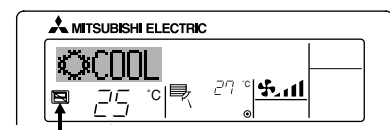

- Viene visualizzato quando il funzionamento è controllato dal sistema di controllo centrale, ecc.

Le operazioni limitate sono indicate sotto.

- ON/OFF (incluso il funzionamento del timer).
- Modalità di funzionamento
- Temperatura impostata

**Nota:**

Si possono anche limitare individualmente.

### 3.8.2. Indicatore "Mode" lampeggiante

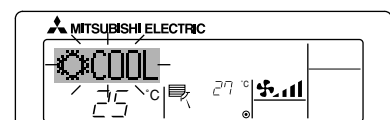

■ **Lampeggiamento continuo**

Viene visualizzato quando un'altra sezione interna collegata alla sezione esterna è già in funzione in una diversa modalità operativa. Far corrispondere con la modalità di funzionamento dell'altra sezione interna.

■ **Lampeggiamento display "Modalità modificata dopo"**

Viene visualizzato quando la modalità di funzionamento è limitata in ogni stagione dal sistema di controllo centrale, ecc. Utilizzare un'altra modalità di funzionamento o continuo.

### 3.8.3. Indicatore "Filter" lampeggiante

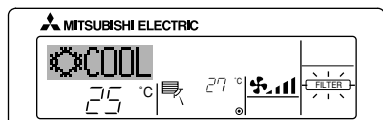

- Indica che il filtro deve essere pulito.  
Pulire il filtro.
- Reset display "FILTER"  
Quando si preme due volte successivamente il pulsante [FILTER] (FILTRO) dopo la pulizia del filtro, il display si spegne e viene ripristinato.

### 3.8.4. Codici di errore lampeggianti

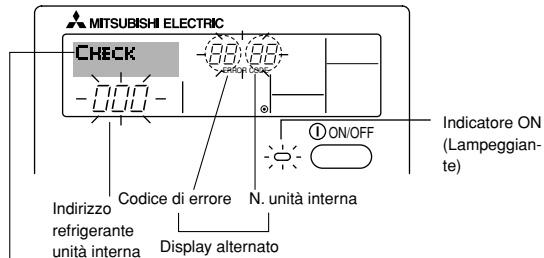

Se si è fornito un recapito telefonico di riferimento per eventuali problemi, il numero viene visualizzato sullo schermo. (Questa impostazione può essere effettuata in Selezione funzioni. Per ulteriori informazioni, consultare il Manuale di installazione.)

- Se lampeggiano sia l'indicatore ON, sia il codice di errore: Significa che il condizionatore d'aria è guasto e il funzionamento è stato interrotto (e non può essere ripristinato). Prendere nota del numero unità indicato e del codice di errore, quindi togliere l'alimentazione al condizionatore d'aria e contattare il proprio rivenditore o tecnico.

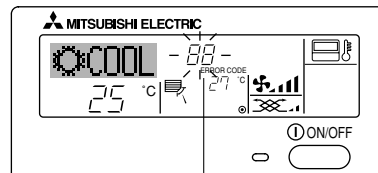

Codice di errore

- Se lampeggia soltanto il codice di errore (e l'indicatore ON rimane acceso): L'apparecchio continua a funzionare, ma c'è un problema nell'impianto. In questo caso, prendere nota del codice di errore e contattare il proprio rivenditore o tecnico per una consulenza.

\* Se si è immesso un recapito telefonico di riferimento per eventuali problemi, premere il pulsante "Check" per visualizzarlo sullo schermo. (È possibile eseguire questa impostazione mediante la selezione delle funzioni del comando a distanza. Per ulteriori informazioni, consultare il Manuale di installazione.)

Quando è abbassato il pulsante "Check":

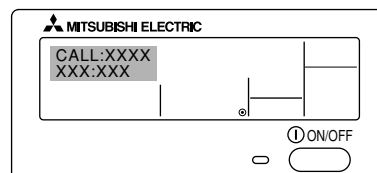

## 4. Uso ottimale dell'unità

Anche le cure più insignificanti rivolte al condizionatore d'aria possono avere un effetto benefico in termini di effetti di condizionamento, consumo elettrico, ecc...

### Impostazione della corretta temperatura della stanza

- In fase raffreddamento, una differenza di temperatura di 5°C fra le sezioni interne ed esterne rappresenta la condizione ottimale.
- Se la temperatura impostata per la stanza è aumentata di 1°C durante la fase di raffreddamento, è possibile risparmiare il 10% di energia elettrica.
- Una temperatura troppo bassa è dannosa per la salute e rappresenta un eccessivo consumo di energia elettrica.

### Pulire accuratamente il filtro

- Se lo schermo del filtro dell'aria è intasato, gli effetti della portata dell'aria e del condizionamento possono essere ridotti in modo significativo. Oltre a ciò, se non si interviene, il sistema può guastarsi. È particolarmente importante pulire il filtro all'inizio delle stagioni di raffreddamento e di riscaldamento. (Pulire il filtro quando la polvere e la sporcizia si sono accumulate in quantità abbondante.)

## 5. Manutenzione dell'unità

La manutenzione del filtro deve essere sempre eseguita da un tecnico. Prima di effettuare la manutenzione dell'unità, staccare sempre la corrente.

### ⚠ Cautela:

- Prima di pulire l'unità, arrestare il funzionamento e staccare la corrente. Non dimenticare che il ventilatore ruota all'interno dell'unità a velocità elevata e che costituisce un serio rischio di lesioni.
- Il filtro dell'aria è installato sull'aspirazione, in modo da rimuovere la polvere presente nell'ambiente interno (Normalmente il filtro standard deve essere pulito una volta alla settimana, mentre quello di lunga durata deve essere pulito all'inizio di ogni stagione).

### Pulizia del filtro

- Eliminare delicatamente la polvere o pulire il filtro utilizzando un aspirapolvere. Se è molto sporco, lavarlo con acqua tiepida in cui è stato versato un detergente neutro oppure con acqua semplice. Accertarsi di eliminare qualsiasi traccia di detergente e farli asciugare completamente prima di rimetterli nell'unità.

### ⚠ Cautela:

- Non asciugare il filtro alla luce del sole o con una sorgente di calore, come un fornello elettrico, per non deformarlo.
- Non lavare il filtro in acqua calda (sopra 50°C), per non deformarlo.

### Evitare l'entrata di calore nella stanza durante la fase di raffreddamento

- Per evitare l'entrata di calore durante la fase di raffreddamento, installare una tenda o una protezione sulla finestra in modo da bloccare la luce diretta del sole. Aprire inoltre le porte o le finestre solo in caso di necessità.

### Ventilazione della stanza

- Poiché l'aria diventa periodicamente sporca in una stanza che è stata tenuta chiusa per lungo tempo, occorre talvolta ventilare la stanza stessa. Qualora vengano usate unità a gas assieme al condizionatore d'aria, occorre adottare delle precauzioni speciali. In caso di impiego dell'unità di ventilazione "LOSSNAY", sviluppata dalla nostra società, è possibile ventilare la stanza riducendo al minimo gli sprechi. Per i dettagli relativi a questa unità, consultare il proprio rivenditore.

### ⚠ Cautela:

Evitare di versare acqua o liquidi infiammabili sul condizionatore d'aria. Pulire l'unità usando un metodo diverso può provocare un guato, scosse elettriche o incendio.

### Sostituzione del filtro

[Fig. 5.0.1] (P.2)



- Ⓐ Uscita dell'aria
- Ⓑ Ingresso dell'aria
- Ⓒ Filtro dell'aria
- Ⓓ Manopola del filtro dell'aria

- (1) Il filtro dell'aria è situato nella sezione di ingresso dell'aria (lato posteriore dell'unità).
- (2) Sollevare le manopole del filtro dell'aria e tirare il filtro verso di sé.
- (3) Qualora venga utilizzato un condotto di ingresso dell'aria, rimuovere il filtro dell'aria. In tal caso, occorre preparare localmente un filtro dell'aria ed installarlo sulla griglia di ingresso.





## 6. Ricerca dei guasti

Prima di chiamare un tecnico, fare riferimento alla seguente tabella per controllare se l'inconveniente può essere risolto in un modo più semplice.

- **L'unità non raffredda o riscalda molto bene.**
  - Pulire il filtro. (La polvere ed i rifiuti raccolti nel filtro diminuiranno il flusso d'aria.)
  - Controllare la temperatura impostata e regolarla, se necessario.
  - Aumentare lo spazio libero attorno alla sezione esterna. L'ingresso o l'uscita dell'aria sono bloccati?
  - Vi sono una finestra od una porta aperte?
- **Viene percepito un rumore di scorrimento dell'acqua.**
  - Si tratta di un fatto normale, dovuto al flusso di refrigerante all'interno dell'unità.
- **Viene percepito un ticchettio dall'interno dell'unità.**
  - Questo rumore è provocato dai componenti interni dell'unità che subiscono un'espansione od una contrazione a seguito delle variazioni della temperatura.
- **Vi è un odore all'interno della stanza.**
  - Questo avviene quando l'unità espelle odori che sono stati assorbiti da pareti, tappeti, mobili o indumenti.
- **Dalla sezione interna esce una nebbiolina bianca.**
  - Questo può succedere appena dopo l'accensione dell'unità, quando vi è nella stanza una forte umidità.
- **Dalla sezione esterna escono acqua o umidità.**
  - Questo avviene quando vengono espulse l'acqua o l'umidità che si sono raccolte attorno ai tubi od ai supporti delle tubazioni.
  - Questo avviene per far disperdere l'acqua dallo scambiatore di calore.
- **Le spie del regolatore a distanza non si accendono quando vengono attivate le funzioni corrispondenti.**
  - Accendere l'interruttore di alimentazione. Verrà visualizzato "●".
- **L'indicatore  viene visualizzato sul comando a distanza.**
  - Quando l'indicatore  è illuminato, le funzioni di avvio e arresto, la modalità di funzionamento e le funzioni di impostazione della temperatura del comando a distanza non sono disponibili.
- **Le funzioni di avvio e arresto non sono disponibili subito dopo aver riavviato l'unità.**
  - Attendere tre minuti circa (il funzionamento si è interrotto per evitare danni al condizionatore).
- **L'unità non si avvia immediatamente.**
  - Attendere che l'unità riprenda a funzionare automaticamente. Il compressore può esitare a riprendere il funzionamento in quanto la sezione esterna incorpora un circuito che, allo scopo di proteggere il compressore, impedi-

sce la ripresa del funzionamento dell'unità.

- **L'unità si è avviata anche se non è stato premuto il tasto di avvio/arresto.**
  - Il timer è attivato?  
Premere il tasto di avvio/arresto per arrestare il funzionamento dell'unità.
  - È stato inviato un segnale tramite il regolatore a distanza?  
Controllare se è stato utilizzato il regolatore a distanza.
  - L'indicatore  è illuminato?  
Controllare se è stato utilizzato il regolatore a distanza.
  - È stata selezionata la modalità automatica (raffreddamento/riscaldamento)?  
Premere il tasto di avvio/arresto per arrestare il funzionamento dell'unità.
- **L'unità si è arrestata anche senza aver premuto il tasto di avvio/arresto.**
  - Il timer è attivato?  
Premere il tasto di avvio/arresto per riavviare il funzionamento dell'unità.
  - È stato inviato un segnale tramite il regolatore a distanza?  
Controllare se è stato utilizzato il regolatore a distanza.
  - L'indicatore  è illuminato?  
Controllare se è stato utilizzato il regolatore a distanza.
- **Il messaggio "PLEASE WAIT" viene visualizzato sul comando a distanza.**
  - Viene effettuato un test di avviamento automatico (dura due minuti circa).
- **È stato visualizzato un codice di anomalia sul display del regolatore a distanza.**
  - Viene effettuato un'autodiagnosi in modo da conservare il condizionatore in buone condizioni.
    - \* Non cercare di riparare da soli. Spegnerne l'interruttore di alimentazione principale e contattare il concessionario presso cui è stata acquistata l'unità. Indicare a quest'ultimo il nome del modello e comunicargli tutte le informazioni visualizzate sul display del regolatore a distanza.
- **Il ventilatore dell'unità interna non funziona.**
  - Controllare se non è scattato il relè di sovracorrente del motore del ventilatore.  
Se il relè di sovracorrente è scattato, ristabilirlo dopo avere eliminato la causa del problema (per esempio blocco del motore).  
Per ristabilire il relè di sovracorrente, aprire il regolatore di tensione e premere il gancetto verde sulla parte inferiore del relè fino ad udire uno scatto. Liberare il gancetto ed assicurarsi che torni nella posizione originale.  
Si fa rilevare che in caso di pressione eccessiva, il gancetto non tornerà nella posizione originale.

Se nessuna delle indicazioni fornite qui sopra consente la ripresa del funzionamento dell'unità, spegnere l'interruttore di alimentazione principale e contattare il distributore presso cui è stato effettuato l'acquisto. Comunicargli il nome del modello e la natura del problema. Non cercare di riparare l'unità da soli.

**In uno qualsiasi dei casi seguenti, spegnere l'interruttore di alimentazione principale e contattare il distributore locale per ottenere assistenza:**

- La spia di funzionamento (sull'unità principale) lampeggia.
- Gli interruttori non funzionano correttamente.
- L'interruttore di circuito scatta frequentemente (oppure il fusibile si brucia frequentemente).
- È stata spruzzata incidentalmente dell'acqua sull'unità.
- L'unità presenta delle perdite d'acqua.
- Un oggetto è incidentalmente caduto all'interno del condizionatore.
- Viene percepito un rumore anormale durante il funzionamento.

**Ciò che segue non è un segno indicativo di un eventuale malfunzionamento dell'unità:**

Odori: odori come quello del tabacco o di cosmetici possono persistere anche dopo che sono stati aspirati nell'unità.

Rumore di liquido che si muove all'interno della sezione interna: questo fatto può essere riscontrato durante o dopo il funzionamento, ed è semplicemente il rumore del refrigerante all'interno dell'unità.

Ticchettio proveniente dalla sezione interna: ciò può verificarsi immediatamente dopo l'inizio o l'arresto del raffreddamento o del riscaldamento, a seguito di un restringimento o di una dilatazione dell'unità causati da una variazione della temperatura.

**Nota: Il refrigerante caricato nel condizionatore è sicuro. Di solito, non vi sono perdite. Tuttavia, qualora vi siano delle perdite di refrigerante all'interno e questo venga a contatto con apparecchi di riscaldamento, fornelli, ecc., verranno generate delle sostanze pericolose.**

**Chiedere quindi al tecnico, al momento della riparazione, di verificare la presenza di eventuali perdite di refrigerante.**

## 7. Lavori d'installazione e di trasferimento - ispezione

### Scelta del luogo d'installazione:

Consultare il proprio rivenditore per i dettagli relativi all'installazione e al trasferimento dell'unità.

#### ⚠ Cautela:

**Non installare il condizionatore d'aria in un punto in cui vi è un rischio di fuoriuscita di gas infiammabili. Qualora vi siano delle perdite di gas che si accumulano attorno all'unità, ne può risultare un rischio di incendio.**

### Non installare mai il condizionatore d'aria in uno dei seguenti luoghi:

- dove vi è la presenza di quantità abbondanti d'olio di macchinari
- località costiere dove l'aria è ricca di salmastro
- con umidità elevata
- nei pressi di sorgenti di calore
- dove sono presenti quantità abbondanti di gas solforati
- nei pressi di macchine che emettono onde ad alta frequenza (saldatrici ad alta frequenza, ecc...)
- dove vengono frequentemente usate soluzioni acide
- dove vengono frequentemente usati spray speciali
- La sezione interna deve essere installata orizzontalmente, per evitare la fuoriuscita di gas.
- Adottare le misure acustiche necessarie durante l'installazione dei condizionatori d'aria in ospedali o in centri di comunicazione.

Qualora il condizionatore d'aria venga utilizzato in uno dei luoghi citati qui sopra, possono verificarsi spesso dei guasti. È pertanto consigliabile evitare questo tipo di luoghi.

Per ulteriori dettagli, consultare il proprio rivenditore.

### Collegamenti elettrici

#### ⚠ Cautela:

- **I collegamenti elettrici devono essere eseguiti da personale qualificato, conformemente agli standard tecnici relativi alle installazioni elettriche, alle norme sui cablaggi elettrici interni ed al contenuto del manuale di installazione, con l'uso assoluto di circuiti esclusivi. L'uso di circuiti su cui sono collegati altre unità può provocare la bruciatura degli interruttori e dei fusibili.**

- **Non collegare mai il filo di messa a terra ad un tubo del gas o dell'acqua, ad uno scaricatore di sovratensione o ad un filo di messa a terra telefonico.**  
Per ulteriori dettagli, consultare il proprio rivenditore.
- **In alcuni tipi di installazione è obbligatorio installare un interruttore del circuito per dispersione verso terra.**  
Per ulteriori dettagli, consultare il proprio rivenditore.

### Trasferimento dell'installazione

- In occasione della rimozione o della reinstallazione del condizionatore d'aria in caso di allargamento, restauro o trasloco, consultare in anticipo il proprio rivenditore per conoscere i costi tecnici richiesti per il trasferimento dell'unità.

#### ⚠ Cautela:

**Durante il trasferimento o la reinstallazione del condizionatore d'aria, consultare il proprio rivenditore. Un'installazione difettosa può essere alla base di scosse elettriche, incendio, ecc...**

### Fare attenzione anche al livello sonoro:

- L'unità deve essere installata in un luogo in grado di sopportare perfettamente il peso del condizionatore d'aria e caratterizzato da un ridotto livello delle vibrazioni e del rumore.
- Selezionare un luogo in cui l'uscita dell'aria calda o fredda dalla sezione esterna non disturbi il vicinato.
- La presenza di un oggetto estraneo nei pressi dell'uscita dell'aria della sezione esterna del condizionatore può provocare una diminuzione del rendimento e un aumento del livello sonoro. Evitare quindi un qualsiasi ostacolo nei pressi dell'uscita dell'aria.
- Qualora il condizionatore d'aria produca un qualsiasi rumore anormale, consultare il proprio rivenditore.

### Manutenzione e ispezione

- Se il condizionatore d'aria è usato intensivamente durante diverse stagioni, le parti interne si ricoprono di sporcizia e il rendimento diminuisce. In funzione delle condizioni d'uso, la presenza di polvere e sporcizia può essere alla base della generazione di cattivi odori e di un deterioramento del funzionamento del drenaggio.

## 8. Dati tecnici

Nome del modello	PEA-RP200GAQ		PEA-RP250GAQ		PEA-RP400GAQ		PEA-RP500GAQ				
Alimentazione	Tensione	V									
	Frequenza	Hz									
Pressione statica esterna	Pa										
Velocità del flusso d'aria (alta/bassa)	m <sup>3</sup> /h		3900/3120		4800/3840		7200		9600		
Livello sonoro (alto/basso)	dB(A)		51/48		52/49		52		53		
	Altezza	mm		400		595					
	Larghezza	mm		1400		1600		1947			
	Profondità	mm		634		764					
Peso netto	kg		70		77		130		133		

Note: Per maggiori informazioni sulle specifiche elettriche si prega di leggere la targhetta identificativa del prodotto.

Condizioni nominali (raffreddamento) Interno: 27°C DB, 19°C WB

Esterno: 35°C DB

Condizioni nominali (riscaldamento) Interno: 20°C DB

Esterno: 7°C DB, 6°C WB

# Inhoud

1. Veiligheidsvoorschriften .....	59	4. Verstandig gebruik .....	67
1.1. Installatie .....	59	5. Het apparaat onderhouden .....	67
1.2. Tijdens gebruik .....	60	6. Problemen en oplossingen .....	68
1.3. Het apparaat verwijderen .....	60	7. Installatiewerkzaamheden, verplaatsing en controle .....	69
2. Naam en functie van de diverse onderdelen .....	60	8. Specificatie .....	69
3. Gebruik .....	61		
3.1. Het apparaat in- en uitschakelen .....	62		
3.2. Kiezen van de werkingsstand .....	62		
3.3. De temperatuur instellen $\downarrow$ TEMP. ....	62		
3.4. Keuze van de ventilatorsnelheid $\uparrow$ .....	62		
3.5. De dag van de week en de tijd instellen .....	63		
3.6. De timer .....	63		
3.7. De knoppen van de afstandsbediening vergrendelen (functiebeperking van Operation) .....	66		
3.8. Andere indicaties .....	66		

**Opmerking:**  
De term "Snoerafstandsbediening" in deze bedieningshandleiding is alleen van toepassing op de PAR-21MAA. Raadpleeg het instructiehandboek in de verpakking van de PAR-30MAA voor meer informatie over de PAR-30MAA.

## 1. Veiligheidsvoorschriften

- ▶ Lees alle "Veiligheidsvoorschriften" voordat u het apparaat gaat gebruiken.
- ▶ In de "Veiligheidsvoorschriften" staan belangrijke instructies met betrekking tot de veiligheid. Volg ze zorgvuldig op.

### Symbolen die in de tekst worden gebruikt





#### Waarschuwing:

Beschrijft maatregelen die genomen moeten worden om het risico van verwonding of dood van de gebruiker te voorkomen.

#### Voorzichtig:

Beschrijft maatregelen die genomen moeten worden om schade aan het apparaat te voorkomen.

### Symbolen die op het apparaat zijn aangebracht

-  : Geeft een handeling aan die u beslist niet moet uitvoeren.
-  : Geeft aan dat er belangrijke instructies opgevolgd moeten worden.
-  : Geeft een onderdeel aan dat geaard moet worden.
-  : Kijk uit voor elektrische schok (Dit symbool staat op de sticker van het apparaat.) <Kleur: geel>

 **Waarschuwing:**  
Lees de stickers die op het apparaat zitten zorgvuldig.

### 1.1. Installatie

- ▶ Bewaar deze gebruiksaanwijzing, nadat u hem gelezen heeft, op een veilige plaats, samen met de Installatiehandleiding, zodat u hem indien nodig altijd gemakkelijk kunt raadplegen. Als iemand anders het apparaat ook gaat bedienen, dient u hem of haar deze gebruiksaanwijzing te geven.

#### Waarschuwing:

- Het apparaat mag niet door de gebruiker zelf worden geïnstalleerd. Vraag de zaak waar u het apparaat gekocht heeft of een erkend bedrijf om het apparaat te installeren. Als het apparaat niet juist is geïnstalleerd, kan dit lekkage, elektrische schokken of brand tot gevolg hebben.
- Gebruik alleen onderdelen die door Mitsubishi Electric zijn goedgekeurd en vraag de zaak waar u het apparaat gekocht heeft of een erkend bedrijf om ze te installeren. Als de onderdelen niet juist worden geïnstalleerd, kan dit lekkage, elektrische schokken of brand tot gevolg hebben.
- De installatiehandleiding geeft de geadviseerde installatiemethode aan. Grote wijzigingen die voor de installatie nodig zijn, moeten verenigbaar zijn met de plaatselijke bouwvoorschriften.
- Probeer nooit zelf het apparaat te repareren of te verplaatsen. Indien een reparatie niet juist wordt uitgevoerd, kan dit lekkage, elektrische schokken of brand tot gevolg hebben. Raadpleeg uw dealer als het apparaat gerepareerd of verplaatst moet worden.
- Het apparaat is niet geschikt om zonder toezicht door kleine kinderen of minder validen bediend te worden.
- Bij kleine kinderen moet er op gelet worden dat ze niet met het apparaat gaan spelen.

### 1) Buitenapparaat

#### Waarschuwing:

- Het buitenapparaat moet worden geïnstalleerd op een stabiele, vlakke ondergrond, op een plaats waar geen gevaar van ophoping van sneeuw, bladeren of vuilnis bestaat.
- Ga niet op het apparaat staan en plaats geen voorwerpen op het apparaat. U kunt vallen en gewond raken, of het voorwerp kan vallen en letsel veroorzaken.

#### Voorzichtig:

Het buitenapparaat moet worden geïnstalleerd op een plaats waar de door het apparaat geproduceerde lucht en geluid niet hinderlijk zijn voor de omgeving.

### 2) Binnenapparaat

#### Waarschuwing:

Het binnenapparaat moet stevig worden geïnstalleerd. Als het apparaat niet goed is vastgezet, kan het vallen en letsel veroorzaken.

### 3) Bedieningspaneel

#### Waarschuwing:

Het bedieningspaneel moet zo worden geïnstalleerd dat kinderen er niet mee kunnen spelen.

### 4) Afvoerslang

#### Voorzichtig:

Zorg ervoor dat de afvoerslang gemonteerd is zodat de afvoer goed werkt. Onjuiste montage kan waterlekage tot gevolg hebben, hetgeen schade aan het meubilair kan veroorzaken.

### 5) Netkabel, zekering of stroomonderbreker

#### Waarschuwing:

- Zorg ervoor dat het apparaat op het lichtnet wordt aangesloten met een speciaal daarvoor bestemde kabel. Als ook andere toestellen op dezelfde kabel worden aangesloten, kan dat tot overbelasting leiden.
- Zorg ervoor dat er een netschakelaar aanwezig is.
- Controleer of de spanning van het apparaat en de zekering of stroomonderbreker dezelfde is als die van het lichtnet. Gebruik nooit een snoer of zekering met een hogere spanning dan staan aangegeven.

### 6) Aarding

#### Voorzichtig:

- Het apparaat moet goed geaard zijn. Sluit de aardkabel nooit aan op een aardkabel voor een gasleiding, waterleiding, bliksemafleider of telefoon. Als het apparaat niet goed geaard is, kan dat elektrische schokken tot gevolg hebben.
- Controleer regelmatig of de aardkabel van het buitenapparaat correct is aangesloten op het aardingspunt van het apparaat en de aardelektrode.

## 1.2. Tijdens gebruik

### ⚠ Voorzichtig:

- Gebruik geen scherpe voorwerpen om de toetsen in te drukken - hiermee kunt u het bedieningspaneel beschadigen.
- Draai of ruk niet aan het snoer van het bedieningspaneel - dit kan het paneel beschadigen en storingen veroorzaken.
- Verwijder nooit de bovenkant van de afstandsbedieningseenheid. Het is gevaarlijk om de bovenkant van de afstandsbedieningseenheid te verwijderen en de printkaarten binnenin aan te raken. Als u dit wel doet, kan dit brand of storingen veroorzaken.
- Veeg de afstandsbedieningseenheid nooit af met benzeen, thinner, doeken met chemische schoonmaakmiddelen, enz. Als u dit wel doet kan dit verkleuring en storingen veroorzaken. Voor het verwijderen van zware vlekken kunt u een doek drenken in een neutraal schoonmaakmiddel verdund met water, de doek goed uitwringen, de vlekken wegvegen en dan nogmaals afvegen met een droge doek.
- Zorg ervoor dat de toevoer- en afvoeropeningen van het binnen- of buitenapparaat nooit verstopt raken of afgedekt worden. Grote meubelstukken onder het binnenapparaat of omvangrijke voorwerpen zoals grote dozen die dicht bij het buitenapparaat worden neergezet, hebben een nadelige invloed op het rendement van het apparaat.

### ⚠ Waarschuwing:

- Zorg ervoor dat u geen water op het apparaat knoeit en raak het apparaat nooit met natte handen aan. Dit kan elektrische schokken tot gevolg hebben.
- Spuit niet met brandbaar gas in de buurt van het apparaat. Dit kan brand tot gevolg hebben.
- Zet geen gasverwarmingstoestel of een ander toestel met open vuur op een plaats waar het blootstaat aan de lucht die het apparaat uitblaast. Dit kan onvolledige verbranding tot gevolg hebben.

### ⚠ Waarschuwing:

- Verwijder nooit de beschermkap van de ventilator in het buitenapparaat terwijl het apparaat aan staat. U kunt gewond raken als u onderdelen aanraakt die draaien, heet zijn of onder stroom staan.
- Duw nooit uw vingers of stokjes of iets dergelijks in de toevoer- en afvoeropeningen - dit kan tot verwondingen leiden, aangezien de ventilator in het apparaat met hoge snelheid draait. Wees met name voorzichtig als er kinderen in de buurt zijn.
- Als u iets vreemds ruikt, dient u het apparaat niet meer te gebruiken. Draai de schakelaar uit en raadpleeg uw dealer. Doet u dat niet, dan loopt u het risico van stroomonderbreking, elektrische schokken of brand.
- Wanneer u uitzonderlijk ongewone geluiden of vibraties bemerkt, zet dan het apparaat stil, schakel de elektriciteit uit en neem contact op met uw dealer.
- Zorg ervoor dat er niet teveel gekoeld wordt. Het beste is een binnentemperatuur te kiezen die niet meer dan 5°C verschilt met de buitentemperatuur.
- Laat geen gehandicapte personen of kinderen in de baan van de luchtstroom van de airconditioner zitten of staan. Dit kan gezondheidsproblemen veroorzaken.

### ⚠ Voorzichtig:

- Richt de luchtstroom niet op planten of dieren in kooien.
- Ventileer de kamer regelmatig. Als het apparaat lange tijd constant in een gesloten ruimte wordt gebruikt, wordt de lucht muf.

## In geval van storing

### ⚠ Waarschuwing:

- Verbouw de airconditioner nooit. Neem contact op met uw dealer voor mogelijke reparatiediensten. Ondeugdelijke reparatiewerkzaamheden kunnen waterlekkage, elektrische schokken, brand, enz. veroorzaken.
- Als de afstandsbedieningseenheid een foutmelding weergeeft, de airconditioner het niet doet of er iets anders ongewoons is, zet dan het apparaat stil en neem contact op met uw dealer. Als u het apparaat onder zulke omstandigheden aan laat staan, kan dit brand of storing veroorzaken.
- Als de stroomonderbreker regelmatig in werking treedt, neem dan contact op met uw dealer. Als u het apparaat gewoon blijft gebruiken kan dit brand of storing veroorzaken.
- Als het koelgas uit het apparaat geblazen wordt of lekt, zet dan de airconditioner stil, ventileer de kamer goed en neem contact op met uw dealer. Als u het apparaat gewoon blijft gebruiken kunnen er ongelukken gebeuren ten gevolge van zuurstofgebrek.

## Wanneer de airconditioner lange tijd niet gebruikt zal worden

- Indien de airconditioner lange tijd niet gebruikt zal worden door seizoenswisselingen en dergelijke, laat het apparaat dan 4 tot 5 uur aan staan terwijl het lucht blaast, tot de binnenkant volledig droog is. Indien dit niet gedaan wordt kunnen er onhygiënische, ongezonde schimmeltculturen ontstaan in verspreide delen van de kamer.
- Wanneer het apparaat langdurig niet gebruikt wordt, zet dan de stroomvoorziening op OFF (UIT). Als de stroomvoorziening aan blijft staan, worden een aantal of enkele tientallen Watts verspild. Bovendien kan het verzamelde stof, enz. brand veroorzaken.
- Zet de stroomvoorziening op ON (AAN) minstens 12 uur voordat het apparaat in werking gesteld wordt. Zet de stroomvoorziening niet op OFF (UIT) gedurende seizoenen van intensief gebruik. Als u dit wel doet kunnen er storingen optreden.

## 1.3. Het apparaat verwijderen

### ⚠ Waarschuwing:

Raadpleeg de zaak waar u het apparaat gekocht heeft indien u zich van het apparaat wilt ontdoen. Als de buizen op de verkeerde manier worden verwijderd, kan er koelstof (fluorkoolzuurgas) uit ontsnappen en in contact komen met uw huid, met letsel tot gevolg. Koelstof in de lucht laten ontsnappen is ook schadelijk voor het milieu.

## 2. Naam en functie van de diverse onderdelen

### Binnenapparaat

- Luchtinlaat: Zuigt de lucht binnenshuis aan.
- Filter: Het standaard ingebouwde filter is een eenvoudig exemplaar dat waarneembaar stof en vuil filtert. Als luchtreiniging vereist is, neem dan contact op met uw dealer. (Zie pagina 67 voor informatie Het filter reinigen.)
- Luchtuitstroomopening: Blaast de gekoelde/verwarmde lucht de kamer in.

Model PEA-200, 250, 400, 500

[In het plafond weggewerkt type]

[Fig. 2.0.1] (P.2)

Ⓐ Luchtuitlaat

Ⓑ Luchtinlaat

Ⓒ Luchtfilter

### Afstandsbediening met LCD scherm (optie)

- Controleer uw afstandbediening. Ieder systeem heeft een afzonderlijke afstandbediening.

[Fig. 2.0.2] (P.2)

Ⓐ Afstandsbediening met LCD scherm (optie)

## 3. Gebruik

### Knop afstandsbediening (optie)

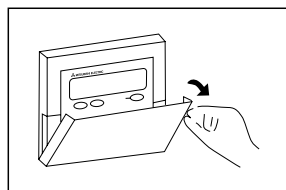

Zo opent u de klep.

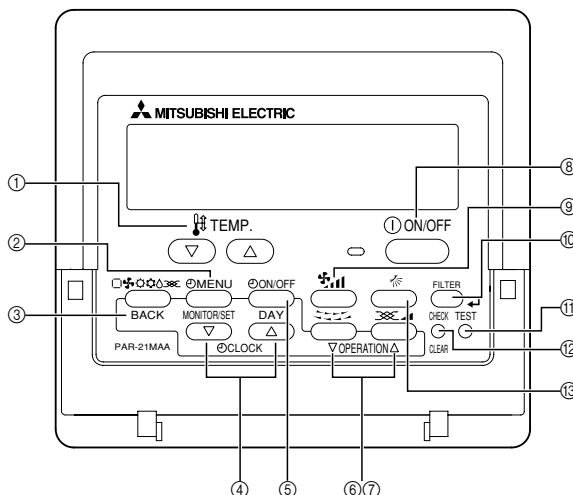

- ① Knoppen voor instellen temperatuur  
▽ Lager  
△ Hoger
- ② Knop Timermenu (Knop Monitor/Set)
- ③ Knop Mode (Knop Return)
- ④ Knoppen voor instellen tijd  
▽ Achteruit  
△ Vooruit
- ⑤ Knop Timer On/Off (Knop Set Day)
- ⑥ Knop Uitblaasrooster (knop Werking ▾)
- ⑦ Knop Ventilatie (knop Operation ▴)
- ⑧ Knop Start/Stop
- ⑨ Knop Ventilatorsnelheid

- ⑩ Knop Filter ← (knop ←)
- ⑪ Knop Test Run
- ⑫ Knop Check (Knop Clear)
- ⑬ Knop Luchtstroom naar boven/beneden

#### Opmerkingen:

- Als u op een knop drukt voor een functie die niet is geïnstalleerd op de binnenunit, verschijnt op de afstandsbediening de melding "Not Available".
- Als u met behulp van de afstandsbediening meerdere binnenunits aanstuurt, verschijnt deze melding alleen als de functie niet aanwezig is op de hoofdunit.
- Laat de afstandsbediening nooit in direct zonlicht liggen. Als u dit toch doet kan het zijn dat de kamertemperatuur onjuist gemeten wordt.
- Zet of hang nooit iets in de buurt van het gedeelte rechtsonder op de afstandsbediening. Als u dit toch doet kan het zijn dat de kamertemperatuur onjuist gemeten wordt.

### Display afstandbediening (optie)

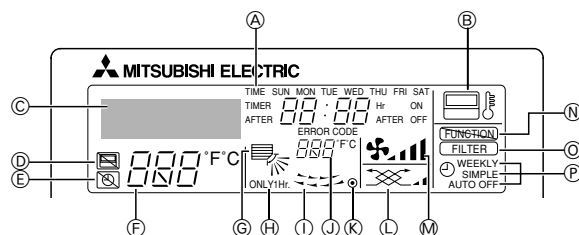

- A Dag van de week**  
 Toont de huidige dag van de week.  
**Weergave Tijd/Timer**  
 Toont de huidige tijd, tenzij de simple timer (enkelvoudige timer) of de Auto Off timer (automatische uitschakeling) is ingesteld.  
 Als de enkelvoudige timer of automatische uitschakeling is ingesteld, wordt de resterende tijd weergegeven.
- B Indicatie "Sensor"**  
 Wordt weergegeven als de sensor op de afstandsbediening wordt gebruikt.
- C Huidige werking**  
 Toont de werkingsmodus, enz.  
 \* Weergave in meerdere talen wordt ondersteund.
- D Indicator "Centrally Controlled" (Centrale bediening)**  
 Geeft aan dat de werking van de afstandsbediening is uitgeschakeld omdat het apparaat wordt geregeld door een centrale regelenheid.
- E Indicatie "Timer Is Off" (Timer staat uit)**  
 Geeft aan dat de timer is uitgeschakeld.
- F Temperatuurstelling**  
 Toont de doeltemperatuur.
- G Indicator Luchttriching naar boven/beneden**  
 De indicator ↘ geeft de richting van de luchtuitstroom aan.
- H Indicator "One Hour Only" (Slechts een uur)**  
 Wordt weergegeven als de luchtstroom is ingesteld op zwak en neerwaarts in deodus COOL of DRY (de werking verschilt al naargelang het model).  
 De indicator schakelt na een uur uit, waarna de luchtstroomrichting ook verandert.
- I Weergave lamellen**  
 Toont de stand van het uitblaasrooster. Wordt niet weergegeven als het uitblaasrooster niet beweegt.
- J Weergave omgevingstemperatuur**  
 Toont de omgevingstemperatuur.
- K (Indicator On)**  
 Geeft aan dat de stroom is ingeschakeld.
- L Indicator Ventilatie**  
 Verschijnt als de unit in de Ventilatiemodus draait.
- M Indicator Ventilatorsnelheid**  
 Toont de gekozen ventilatorsnelheid.
- N Indicator "Locked" (Vergrendeld)**  
 Geeft aan dat de knoppen of de afstandsbediening zijn vergrendeld.
- O Indicator "Filter"**  
 Gaat branden als het filter moet worden gereinigd.
- P Timerindicatoren**  
 De indicator gaat branden als de bijbehorende timer is ingesteld.

#### Opmerking:

- In deze uitleg worden alle oplichtdelen van het display weergegeven. Tijdens de werking van het apparaat branden alleen de relevante onderdelen.

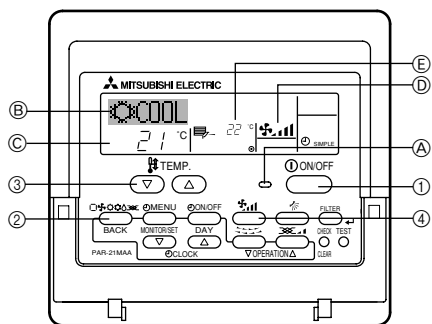

## Voordat u het apparaat gaat gebruiken

- Gebruik het apparaat pas nadat het bericht "PLEASE WAIT" is verdwenen. Het bericht "PLEASE WAIT" wordt korte tijd weergegeven op de (B)-display (maximaal 3 minuten) wanneer u het apparaat aanzet en na een stroomonderbreking. Dit duidt niet op een defect van de airconditioner.
- Als het binnenapparaat op verwarmen staat terwijl het buitenapparaat aan het ontdooien is, dan start de verwarming pas nadat de ontdooiing van het buitenapparaat beëindigd is.

## 3.1. Het apparaat in- en uitschakelen

### ► Het apparaat aanzetten:

1. Druk op de knop AAN/UIT (1).  
Het Aan-lampje (A) gaat branden.

### ► Het apparaat uitzetten:

1. Druk nogmaals op de knop AAN/UIT (1).  
Het Aan-lampje (A) gaat uit.
- U mag de stroomvoorziening niet uitschakelen als de airconditioner aanstaat. Dit kan ervoor zorgen dat het apparaat defect gaat.
  - Zelfs als u direct op de AAN/UIT-toets drukt nadat u de air-conditioner net uitgeschakeld hebt, zal het apparaat voor ongeveer drie minuten niet starten. Dit is om te voorkomen dat interne onderdelen schade oplopen.
  - Als het apparaat wordt uitgeschakeld door een stroomonderbreking, start het apparaat niet automatisch opnieuw nadat de stroom is hersteld. Druk op de knop AAN/UIT op het apparaat weer aan te zetten.

## 3.2. Kiezen van de werkingsstand

1. Als het apparaat is uitgeschakeld, druk dan op (1) AAN/UIT om het aan te zetten.  
Het Aan-lampje (A) gaat branden.
2. Druk op Operation mode (□) (2) en kies de gewenste werkingsstand.

- (B) → (COOL) Koelen
- (D) → (DRY) Drogen
- (C) → (FAN) Ventilieren
- (E) → (HEAT) Verwarmen
- (A) → (AUTO) Automatisch (koelen/verwarmen)

### Voor koelen

Druk op de knop [Standselectie] (2) en breng de "COOL" display op het scherm.

### Voor drogen

Druk op de knop [Standselectie] (2) en breng de "DRY" display op het scherm.

- Het apparaat kan niet drogen bij een kamertemperatuur van minder dan 18 °C.

### Voor de ventilator

Druk op de knop [Standselectie] (2) en breng de "FAN" display op het scherm.

- De functie van de ventilator is om lucht in de kamer te laten circuleren.
- De temperatuur van de kamer kan niet ingesteld worden als het apparaat op de ventilatorstand staat.

### ⚠ Voorzichtig:

Stel uw nooit voor langere perioden bloot aan koele lucht. Teveel blootstelling aan koele lucht is slecht voor uw gezondheid en moet daarom vermeden worden.

## Drogen

Het drogen is een door een microcomputer gestuurd ontvochtigingsproces dat excessieve luchtkoeling regelt op basis van de door u ingestelde kamertemperatuur. (Kan niet gebruikt worden bij verwarmen.)

1. Totdat de door u gewenste kamertemperatuur is bereikt, reageert de compressor in samenhang met de binnenventilator op de veranderingen van de kamertemperatuur en gaat automatisch aan en uit.
2. Als de door u gewenste kamertemperatuur is bereikt dan stopt zowel de compressor als de binnenventilator. Daarna gaan na 10 minuten de compressor en de binnenventilator telkens voor 3 minuten weer aan om de luchtvochtigheid laag te houden.

### Voor verwarmen

Druk op de knop [Standselectie] (2) en breng de "HEAT" display op het scherm.

Met betrekking tot displays in de verwarmingsstand "DEFROST"

Wordt slechts weergegeven tijdens ontdooien.

### "STAND BY"

Dit wordt weergegeven vanaf het moment dat u het apparaat op de verwarmingsstand zet totdat er warme lucht uitgeblazen wordt.

### Voor automatisch (koelen/verwarmen)

Druk op de knop [Standselectie] (2) en breng de "AUTO" display op het scherm.

### ⚠ Voorzichtig:

- Als de airconditioner in dezelfde ruimte samen met gasbranders wordt gebruikt, dan moet u ervoor zorgen dat de ruimte grondig geventileerd wordt. Onvoldoende ventilatie kan door zuurstoftekort tot ongelukken leiden.
- Plaats een gasbrander nooit in de (uitblaas)luchtstroom van de airconditioner.  
Als dit toch gebeurt kan dit tot onvolledige verbranding van de gasbrander leiden.
- De microcomputer werkt in de volgende gevallen:
- Er wordt geen lucht uitgeblazen als u het apparaat op verwarmen zet.
  - Om te voorkomen dat er koele lucht ontsnapt.
  - Wacht een ogenblik totdat de luchtstroom er normaal uitgeblazen wordt.

## 3.3. De temperatuur instellen (TEMP.)

### ► Om de kamertemperatuur te verlagen:

1. Druk op (3) (▼) om de gewenste temperatuur in te stellen.  
De ingestelde temperatuur (C) wordt weergegeven.

- De temperatuurinstelling gaat elke keer als u de toets drukt met 1 °C omlaag.

### ► Om de kamertemperatuur te verhogen:

1. Druk op (3) (▲) om de gewenste temperatuur in te stellen.  
De ingestelde temperatuur (C) wordt weergegeven.

- De temperatuurinstelling gaat elke keer als u de toets drukt met 1 °C omhoog.

- Het beschikbare temperatuurbereik dat ingesteld kan worden is:

Koelen & Drogen: 19 - 30 °C

Verwarmen: 17 - 28 °C

Automatisch: 19 - 28 °C

- Het display knippert op 8 °C of op 39 °C ten teken dat de kamertemperatuur (E) onder 8 °C of boven 39 °C ligt. Wanneer de temperatuur onder de 8 °C of boven de 39 °C komt, wordt die temperatuur (8 °C of 39 °C) knipperend op het scherm getoond.

## 3.4. Keuze van de ventilatorsnelheid (FAN)

1. Druk op de (4) toets om de gewenste ventilatorsnelheid te kiezen.

- Telkens wanneer u de toets indrukt, veranderen de beschikbare mogelijkheden die worden aangegeven in het scherm (D) van de afstandsbediening, zoals hieronder getoond.

Model	Ventilatorsnelheid	Scherm van de afstandsbediening	
		Laag	Hoog
PEA-200, 250	2-stappen	(FAN icon)	(FAN icon)
PEA-400, 500	1-stap	Geen aanduiding	

De ventilatorsnelheid en de aanduiding ervan op het apparaat zullen verschillen, onder de volgende omstandigheden:

- Wanneer de STAND BY (ruststand) en DEFROST (ontdooien) aanduidingen zichtbaar zijn.
- Onmiddellijk na de verwarmingsstand (tijdens de wachttijd voor het overschakelen naar een andere stand).
- Wanneer de temperatuur in de kamer hoger is dan de temperatuurstelling van het apparaat in de verwarmingsstand.

- Bij de drogingsfunctie schakelt de binnenshuisventilator automatisch over naar de lage draaisnelheid. Handmatig omschakelen van de ventilatorsnelheid is niet mogelijk.
- Wanneer de temperatuur van de warmtewisselaar laag is, in de verwarmingsstand (d.w.z. onmiddellijk nadat de verwarmingsfunctie is gestart).

### 3.5. De dag van de week en de tijd instellen

- Via dit scherm wijzigt u de huidige dag van de week en de tijd.

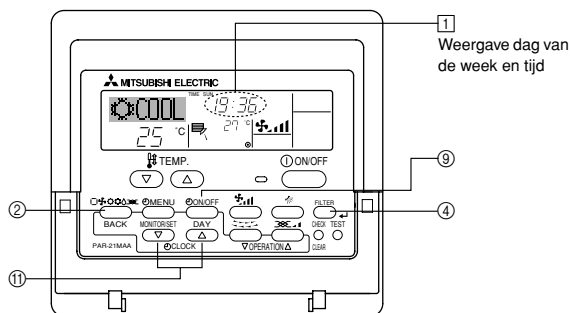

**Opmerkingen:**

- U kunt de tijd instellen onafhankelijk van het feit of het apparaat werkt of niet.
  - De dag en tijd wordt niet weergegeven als de klok is uitgeschakeld in Functieselectie van de afstandsbediening (zie de installatiehandleiding).
- De dag van de week en de tijd instellen...

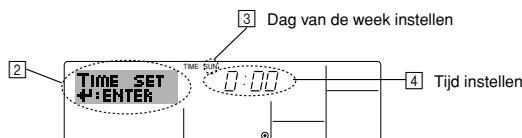

1. Druk op  $\nabla$  of op  $\Delta$  van Set Time ⑪ zodat ② wordt weergegeven.
2. Druk op Timer AAN/UIT (Set Day) ⑨ om de dag in te stellen.
  - \* Met elke druk op de knop schuift de weergegeven dag bij ③ een dag op: Sun → Mon → ... → Fri → Sat.
3. Druk zo vaak als nodig is op Set Time ⑪ om de tijd in te stellen.
  - \* Als u de knop ingedrukt houdt, neemt de tijd (bij ④) eerst toe in minuten, dan met een interval van tien minuten en tenslotte met een interval van een uur.
4. Nadat u bij de stappen 2 en 3 de juiste instellingen hebt ingevoerd, drukt u op Filter  $\leftarrow$  ④ om de waarden te vergrendelen.

**Opmerking:**

- De nieuwe waarden die u hebt ingevoerd bij de stappen 2 en 3 worden geannuleerd als u op Mode (Return) ② drukt voordat u op Filter  $\leftarrow$  ④ hebt gedrukt.
5. Druk op Mode (Return) ② om de instelprocedure te voltooien. Het standaard bedieningsscherm wordt weer weergegeven. Bij ① wordt nu de zojuist ingestelde dag en tijd weergegeven.

**Opmerking:**

- De afstandbediening is uitgerust met een eenvoudige klok met een afwijking van ongeveer een minuut naar boven of beneden per maand.

### 3.6. De timer

Hieronder wordt uitgelegd hoe u de timer instelt en gebruikt. Met behulp van Function Selection kunt u aangeven welk van de drie typen timers u wilt gebruiken: ① Weekly timer (schakelklok), ② Simple timer (enkelvoudige timer) of ③ Auto Off timer (automatisch uitschakelen). Zie de installatiehandleiding voor meer informatie over het instellen van Functieselectie van de afstandsbediening.

#### 3.6.1. De Weekly Timer (Schakelklok)

- Met de schakelklok kunt u maximaal acht handelingen opgeven voor elke dag van de week.
  - Elke handeling kan bestaan uit: aan/uit-tijd in combinatie met een temperatuur, alleen de aan/uit-tijd of alleen de temperatuur.
  - Als de huidige tijd op de ingestelde tijd van deze timer komt, wordt de op de timer ingestelde handeling op de airconditioner uitgevoerd.
- De minimale tijd die u kunt instellen op de timer is 1 minuut.

**Opmerkingen:**

- \*1. De schakelklok, enkelvoudige timer en automatisch uitschakelen kunnen niet tegelijkertijd worden gebruikt.
- \*2. De schakelklok werkt niet als aan een van de volgende voorwaarden is voldaan.
  - De timerfunctie is uitgeschakeld; het systeem bevindt zich in een abnormale staat; er is een testrun gaande; op de afstandsbediening wordt een zelftest of diagnose uitgevoerd; de gebruiker schakelt op dit moment een functie of timer in of stelt de huidige dag van de week of de tijd in; het systeem wordt centraal bestuurd. (Op het systeem worden met name geen handelingen uitgevoerd (unit aan, unit uit, temperatuur instellen) die tijdens deze omstandigheden zijn uitgeschakeld.)

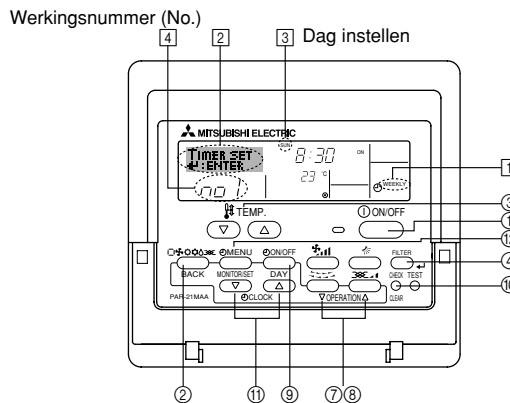

► Schakelklok instellen

1. Zorg dat u het standaard bedieningsscherm voor u hebt en dat de indicator van de schakelklok ① op het display wordt weergegeven.
2. Druk op Timer Menu ②, zodat "Set Up" op het scherm verschijnt (bij ②).
3. Druk op Timer On/Off (Set Day) ⑨ om de dag in te stellen. Met elke druk op de knop schuift de weergegeven dag bij ③ een dag op, in de onderstaande volgorde: "Sun Mon Tues Wed Thurs Fri Sat" → "Sun" → ... → "Fri" → "Sat" → "Sun Mon Tues Wed Thurs Fri Sat" ...
4. Druk zo vaak als nodig op  $\nabla$  of  $\Delta$  voor Operation (⑦ of ⑧) om het juiste werkingsnummer te selecteren (1 tot en met 8) ④.
  - \* Door middel van uw keuze bij de stappen 3 en 4 wordt een van de cellen uit de onderstaande matrix geselecteerd (op het display van de afstandsbediening links wordt weergegeven wat op het display komt te staan als u Operation 1 voor Sunday (Werking 1 voor zondag) op de onderstaande warden instelt).

**Instellingsmatrix**

Op No.	Sunday	Monday	...	Saturday
No. 1	• 8:30 • ON • 23 °C			
No. 2	• 10:00 • OFF	• 10:00 • OFF	• 10:00 • OFF	• 10:00 • OFF
...				
No. 8				

<Operation 1-instellingen voor zondag>  
Start de airconditioner om 8:30 uur, met een ingestelde temperatuur van 23 °C.

<Operation 2-instellingen voor elke dag>  
Zet de airconditioner uit om 10:00 uur.

**Opmerking:**

Als u de dag instelt op "Sun Mon Tues Wed Thurs Fri Sat", kunt u elke dag dezelfde handelingen laten uitvoeren op dezelfde tijd. (Bijvoorbeeld: Operation 2 hierboven, die voor alle dagen van de week gelijk is.)

► Schakelklok instellen

5. Druk zo vaak als nodig is op Set Time ⑪ om de gewenste tijd in te stellen (bij ⑤).
  - \* Als u de knop ingedrukt houdt, neemt de tijd eerst toe in minuten, dan met een interval van tien minuten en tenslotte met een interval van een uur.
6. Druk op AAN/UIT ① om de gewenste handeling te selecteren (ON of OFF), bij ⑥.
  - \* Met elke druk op de knop wijzigt de volgende instelling, in de onderstaande volgorde: geen weergave (geen instelling) → "ON" → "OFF"



- Druk zo vaak als nodig is op Set Temperature ③ om de gewenste temperatuur in te stellen (bij ⑦).
- Met elke druk op de knop wijzigt u de instelling, in de onderstaande volgorde: geen weergave (geen instelling) ⇔ 24 ⇔ 25 ⇔ ... ⇔ 29 ⇔ 30 ⇔ 12 ⇔ ... ⇔ 23 ⇔ geen weergave.  
(Beschikbaar bereik: het instellingsbereik varieert van 12 °C tot 30 °C. Het daadwerkelijke bereik voor de temperatuurregeling is echter afhankelijk van het type unit dat is aangesloten.)
- Nadat u bij de stappen 5, 6 en 7 de juiste instellingen hebt ingevoerd, drukt u op Filter ← ④ om de waarden te vergrendelen.  
Als u de huidige reeks waarden voor de geselecteerde handeling wilt verwijderen, drukt u eenmaal op Check (Clear) ⑩ en laat deze snel weer los.  
\* De weergegeven tijd verandert in "—:—" en de instellingen On/Off en temperatuur verdwijnen allemaal.  
(Als u alle schakelklokinstellingen in een keer wilt wissen, houdt u Check (Clear) ⑩ twee seconden of langer ingedrukt. Het display begint te knippen ter aanduiding dat alle instellingen zijn gewist.)

#### Opmerking:

De nieuwe waarden worden geannuleerd als u op Mode (Return) ② drukt voordat u op Filter ← ④ hebt gedrukt.

Als u twee of meer verschillende handelingen voor precies dezelfde tijd hebt ingesteld, wordt alleen de handeling met het hoogste Operation No. uitgevoerd.

- Herhaal, indien nodig, de stappen 3 tot en met 8, om alle gewenste cellen te vullen.
- Druk op Mode (Return) ② om terug te keren naar het standaard bedienings-scherm en de instelprocedure te voltooien.
- Voor het activeren van de timer drukt u op Timer AAN/UIT ⑨, zodat de indicatie "Timer UIT" van het scherm verdwijnt. **Controleer of de indicatie "Timer UIT" niet langer wordt weergegeven.**  
\* Als er geen timerinstellingen meer zijn, knippert de indicatie "Timer Off" op het scherm.

#### ► Schakelklokinstellingen weergeven

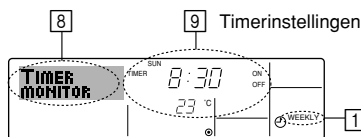

- Controleer dat de schakelklokindicator zichtbaar is op het scherm (bij ①).
- Druk op Timer Menu ②, zodat "Monitor" op het scherm verschijnt (bij ⑧).
- Druk zo vaak als nodig op Timer On/Off (Set Day) ③ om de dag weer te geven waarvan u de instellingen wilt bekijken.
- Druk zo vaak als nodig op ④ of ⑤ voor Operation (⑦ of ⑧) om het juiste werkingsnummer op het display weer te geven (bij ⑨).  
\* Met elke druk op de knop wordt geschakeld naar de volgende timerhandeling, in volgorde van de ingestelde tijd.
- Als u de monitor wilt sluiten en terug wilt keren naar het standaard bedieningsscherm drukt u op Mode (Return) ②.

#### ► De schakelklok uitschakelen

Druk op Timer On/Off ③, zodat de indicatie "Timer Off" verschijnt bij ⑩.

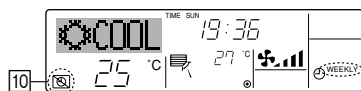

#### ► De schakelklok inschakelen

Druk op Timer On/Off ③, zodat de indicatie "Timer Off" donker wordt (bij ⑩).

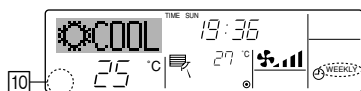

### 3.6.2. De Simple Timer (Enkelvoudige timer)

- U kunt de enkelvoudige timer op drie manieren instellen.
  - Alleen begintijd: de airconditioner wordt ingeschakeld als de ingestelde tijd is verstreken.
  - Alleen eindtijd: de airconditioner wordt uitgeschakeld als de ingestelde tijd is verstreken.
  - Begin- en eindtijden: de airconditioner wordt in- en uitgeschakeld als de ingestelde tijdstippen zijn verstreken.
- De enkelvoudige timer (starten en stoppen) kan slechts eenmaal binnen een periode van 72 uur worden ingesteld.  
De tijd kan worden ingesteld in intervallen van een uur.

#### Opmerkingen:

- De schakelklok, enkelvoudige timer en automatisch uitschakelen kunnen niet tegelijkertijd worden gebruikt.
- De enkelvoudige timer werkt niet als aan een van de volgende voorwaarden is voldaan.  
De timerfunctie is uitgeschakeld; het systeem bevindt zich in een abnormale staat; er is een testrun gaande; op de afstandsbediening wordt een zelftest of diagnose uitgevoerd; de gebruiker stelt op dit moment een functie in; het systeem wordt centraal bestuurd. (Onder deze voorwaarden is de On/Off-handeling uitgeschakeld.)

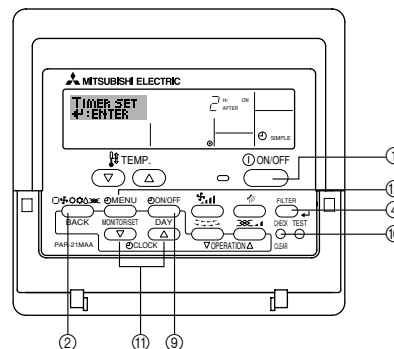

#### ► Enkelvoudige timer instellen

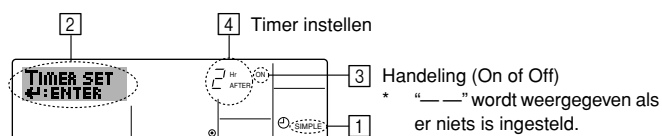

- Zorg dat u het standaard bedieningsscherm voor u hebt en dat de indicator van de enkelvoudige timer ① op het display wordt weergegeven.  
Als niet de enkelvoudige timer wordt weergegeven, maar iets anders, stelt u de ENKELVOUDIGE TIMER in via de afstandsbediening (zie de installatie-handleiding) timerfunctie inschakelen.
- Druk op Timer Menu ②, zodat "Set Up" op het scherm verschijnt (bij ②). (Met elke druk op de knop schakelt u tussen "Set Up" en "Monitor".)
- Druk op ON/OFF ① om de huidige instelling van de enkelvoudige timer weer te geven (ON of OFF). Druk eenmaal op de knop om de resterende tijd voor ON weer te geven en druk dan nogmaals op de knop om de resterende tijd voor OFF weer te geven. (de indicatie AAN/UIT ziet u bij ③).
  - "ON"-timer: de airconditioner wordt ingeschakeld als het opgegeven aantal uren is verstreken.
  - "OFF"-timer: de airconditioner wordt uitgeschakeld als het opgegeven aantal uren is verstreken.
- "ON" of "OFF" wordt weergegeven bij ③: Druk zo vaak als nodig is op Set Time ④ om de uren ON in te stellen (als "ON" wordt weergegeven) of de uren OFF (als "OFF" wordt weergegeven bij ④).
  - Beschikbaar bereik: 1 tot 72 uur
- Als u zowel de ON- als de OFF-tijden wilt instellen, herhaalt u de stappen 3 en 4.  
\* De ON- en OFF-tijden kunnen echter niet op dezelfde waarde worden ingesteld.
- Zo wist u de huidige ON- of OFF-instelling: Geef de ON- of OFF-instelling weer (zie stap 3) en druk vervolgens op Check (Clear) ⑩ zodat de tijd op "—" komt te staan bij ④. (Wilt u alleen een ON-instelling of alleen een OFF-instelling gebruiken, controleer dan of de instelling die u niet wilt gebruiken als "—" wordt weergegeven.)
- Nadat u de stappen 3 tot en met 6 hebt ingevoerd, drukt u op Filter ← ④ om de waarden te vergrendelen.

#### Opmerking:

De nieuwe waarden worden geannuleerd als u op Mode (Return) ② drukt voordat u op Filter ← ④ hebt gedrukt.

- Druk op Mode (Return) ② om terug te keren naar het standaard bedienings-scherm.
- Druk op Timer On/Off ③ om het aftellen te starten. Als de timer aftelt, is de waarde zichtbaar op het display. **Controleer of de timerwaarde zichtbaar en goed wordt weergegeven.**



► De huidige instellingen van de enkelvoudige timer weergeven

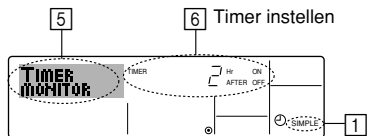

1. Controleer dat de indicator van de enkelvoudige timer zichtbaar is op het scherm (bij 1).
2. Druk op Timer Menu ②, zodat "Monitor" op het scherm verschijnt (bij 5).
  - Als de ON- of OFF-enkelvoudige timer wordt uitgevoerd, verschijnt de huidige timerwaarde bij 6.
  - Als zowel de ON- als de OFF-waarden zijn ingesteld, worden de beide waarden om en om weergegeven.
3. Druk op Mode (Return) ② om de monitorweergave te sluiten en terug te keren naar het standaard bedieningsscherm.

► De enkelvoudige timer uitschakelen...

Druk op Timer On/Off ⑨, zodat de timerinstelling niet meer op het scherm wordt weergegeven (bij 7).

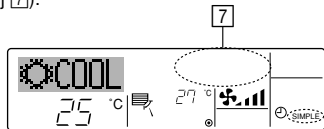

► De enkelvoudige timer starten...

Druk op Timer On/Off ⑨, zodat de timerinstelling verschijnt bij 7.

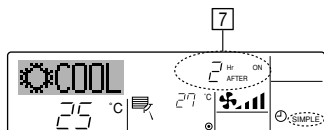

Voorbeelden

Als zowel de ON- als de OFF-tijden zijn ingeschakeld voor de enkelvoudige timer, is de werking en weergave als volgt.

Voorbeeld 1:

Start de timer, waarbij de ON-tijd vroeger is dan de OFF-tijd

- ON-instelling: 3 uur  
OFF-instelling: 7 uur

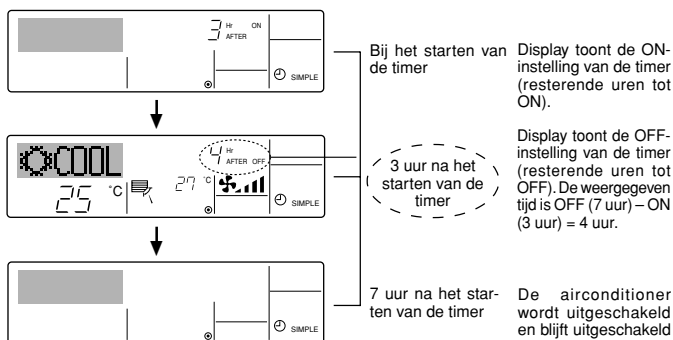

Voorbeeld 2:

Start de timer, waarbij de OFF-tijd vroeger is dan de ON-tijd

- ON-instelling: 5 uur  
OFF-instelling: 2 uur

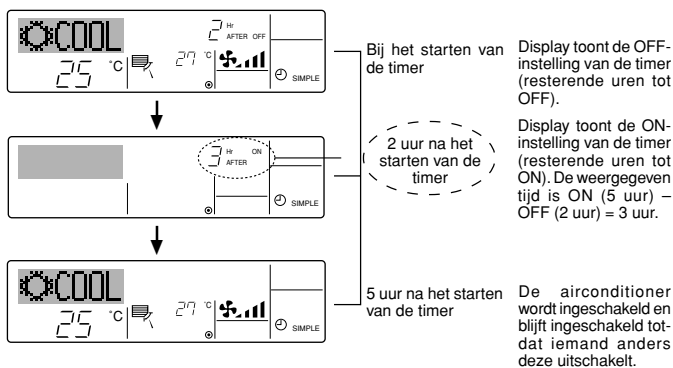

### 3.6.3. Automatisch uitschakelen (de Auto Off-timer)

- Deze timer begint met aftellen als de airconditioner wordt ingeschakeld en schakelt de airconditioner uit als de ingestelde tijd is verstreken.
- De beschikbare instellingen variëren van 30 minuten tot 4 uur, met intervallen van 30 minuten.

Opmerkingen:

- \*1. De schakelklok, enkelvoudige timer en automatisch uitschakelen kunnen niet tegelijkertijd worden gebruikt.
- \*2. De Auto Off-timer werkt niet als aan een van de volgende voorwaarden is voldaan. De timerfunctie is uitgeschakeld; het systeem bevindt zich in een abnormale staat; er is een testrun gaande; op de afstandsbediening wordt een zelftest of diagnose uitgevoerd; de gebruiker stelt op dit moment een functie in; het systeem wordt centraal bestuurd. (Onder deze voorwaarden is de On/Off-handeling uitgeschakeld.)

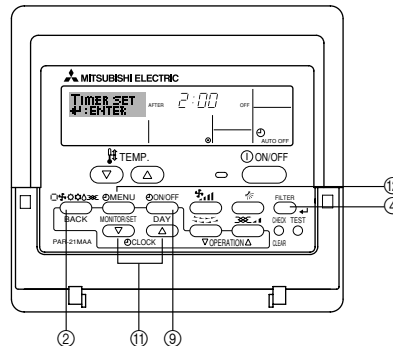

► Auto Off-timer instellen

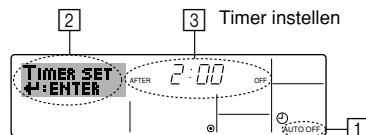

1. Zorg dat u het standaard bedieningsscherm voor u hebt en dat de indicator van de Auto Off-timer (bij 1) op het display wordt weergegeven. Als automatisch uitschakelen niet wordt weergegeven, maar iets anders, stelt u de AUTO OFF TIMER in via de afstandsbediening (zie de installatiehandleiding) timerfunctie inschakelen.
2. Houd Timer Menu ② 3 seconden lang ingedrukt, zodat "Set Up" op het scherm verschijnt (bij 2). (Met elke druk op de knop schakelt u tussen "Set Up" en "Monitor".)
3. Druk zo vaak als nodig is op Set Time ⑪ om de OFF-tijd in te stellen (bij 3).
4. Druk op Filter ④ om de instelling te vast te zetten.

Opmerking:

De nieuwe waarde wordt geannuleerd als u op Mode (Return) ② drukt voordat u op Filter ④ hebt gedrukt.

5. Druk op Mode (Return) ② om de instelprocedure af te sluiten en terug te keren naar het standaard bedieningsscherm.
6. Als de airconditioner al aan staat, begint de timer direct met aftellen. **Controleer dat de instelling van de timer correct wordt weergegeven op het display.**

► De instelling van de Auto Off-timer controleren

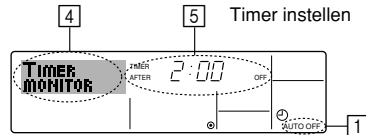

1. Controleer dat "Auto Off" zichtbaar is op het scherm (bij 1).
2. Houd Timer Menu ② 3 seconden lang ingedrukt, zodat "Monitor" op het scherm verschijnt (bij 4).
  - De tijd tot uitschakeling ziet u staan bij 5.
3. Als u de monitor wilt sluiten en terug wilt keren naar het standaard bedieningsscherm drukt u op Mode (Return) ②.

► De Auto-Off timer uitschakelen...

- Houd Timer On/Off ⑨ 3 seconden lang ingedrukt, zodat "Timer Off" op het scherm verschijnt (bij 6) en de timerwaarde (bij 7) verdwijnt.

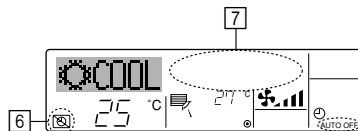

- Of zet de airconditioner zelf uit. De timerwaarde (bij [7]) verdwijnt van het scherm.

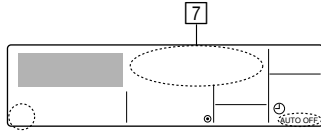

► De Auto-Off timer starten...

- Houd Timer On/Off [9] 3 seconden lang ingedrukt. De indicatie "Timer Off" verdwijnt (bij [6]) en de timerinstelling licht (bij [7]) op het display op.
- Of zet de airconditioner aan. De timerwaarde wordt weergegeven bij [7].

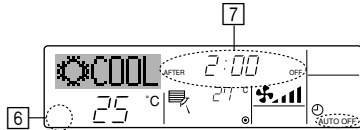

### 3.7. De knoppen van de afstandsbediening vergrendelen (functiebeperking van Operation)

■ Als u dat wilt, kunt u de knoppen van de afstandsbediening vergrendelen. Met behulp van de instellingen van Function Selection kunt u aangeven welk type vergrendeling u wilt gebruiken. (Zie de installatiehandleiding voor meer informatie over het selecteren van het vergrendelingstype).

U hebt met name de keuze uit de onderstaande twee vergrendelingstypen.

- ① Lock All Buttons: hiermee vergrendelt u alle knoppen op de afstandsbediening.
- ② Lock All Except ON/OFF: hiermee vergrendelt u alle knoppen op de afstandsbediening, behalve de knoppen On en Off.

**Opmerking:**

De indicatie "Locked" (Vergrendeld) verschijnt op het scherm om aan te geven dat de knoppen momenteel zijn vergrendeld.

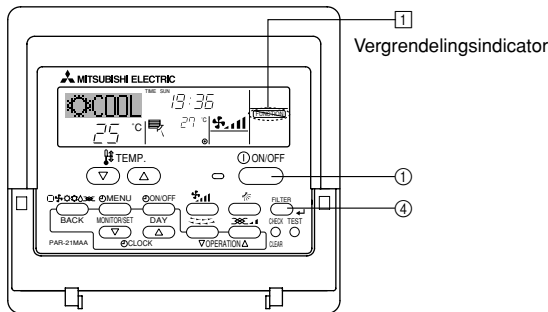

► De knoppen vergrendelen

1. Druk, terwijl u de knop Filter [4] ingedrukt houdt, op ON/OFF (AAN/UIT) [7] en houd deze twee seconden ingedrukt. De indicatie "Locked" (Vergrendeld) verschijnt op het scherm (bij [1]) om aan te geven dat de vergrendeling actief is.

\* Als de vergrendeling is uitgeschakeld in Function Selection verschijnt op het scherm de melding "Not Available" als u op de hierboven genoemde knoppen drukt.



- Als u op een vergrendelde knop drukt, knippert de indicatie "Locked" (Vergrendeld) op het display (bij [1]).



► De knoppen ontgrendelen

1. Druk, terwijl u de knop Filter [4] ingedrukt houdt, op ON/OFF (AAN/UIT) [7] en houd deze twee seconden ingedrukt, zodat de indicatie "Locked" (Vergrendeld) verdwijnt van het scherm (bij [1]).

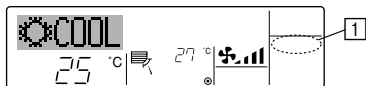

### 3.8. Andere indicaties

#### 3.8.1. Centrally Controlled (Centrale besturing)

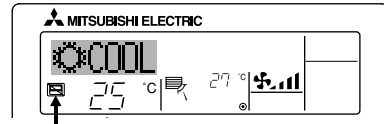

- Wordt weergegeven als er een bedieningshandeling wordt uitgevoerd via het bedieningspaneel CENTRAAL REGELEN.

Hieronder treft u een overzicht aan van de handelingen die niet kunnen worden uitgevoerd.

- In-/uitschakelen met [AAN/UIT]-knop (inclusief bediening van de timer)
- Werkstandkeuze
- Temperatuur instellen

**Opmerking:**

Kunnen ook afzonderlijk worden geblokkeerd.

#### 3.8.2. Indicator Knipperende modus

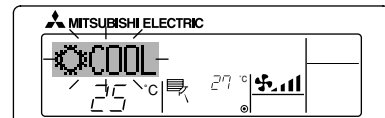

- Als de aanduiding blijft knipperen

De aanduiding verschijnt als een ander binnenapparaat dat op het buitenapparaat is aangesloten al in werking is, maar in een andere werkstand staat. Zorg dat de beide binnenapparaten in dezelfde werkstand komen te staan.

- Als u de werkstand wijzigt nadat de aanduiding is gaan knipperen

Verschijnt als een werkstand is geblokkeerd voor een bepaald seizoen, via de centrale bedieningseenheid, etc.

Stel in op een andere werkstand.

#### 3.8.3. Knipperende indicatie "Filter"

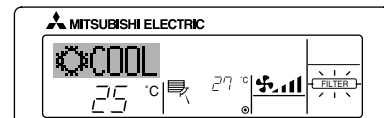

- Hiermee wordt aangegeven dat het filter moet worden schoongemaakt. Reinig het filter.

- De aanduiding "FILTER" uitschakelen

Druk, nadat u het filter heeft schoongemaakt, de [FILTER]-knop tweemaal achter elkaar in. De aanduiding verdwijnt.

#### 3.8.4. Knipperende foutcodes

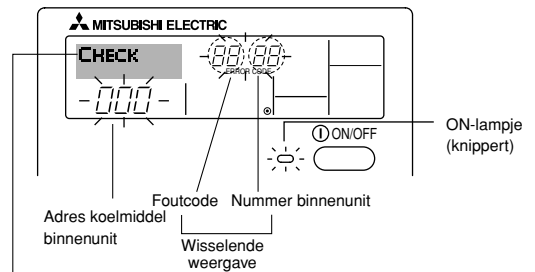

Als u een telefoonnummer hebt opgegeven dat moet worden gebeld in geval van problemen, wordt dit nummer op het scherm weergegeven. (U kunt dit instellen in Functieselectie van de afstandsbediening. Zie de installatiehandleiding voor meer informatie.)

- Het ON-lampje en de foutcode knipperen allebei: dit betekent dat de airconditioner defect is en de werking is onderbroken (kan niet worden hervat). Schrijf het aangegeven unitnummer en de foutcode op, schakel de stroom van de airconditioner uit en bel de leverancier of de onderhoudstechnicus.

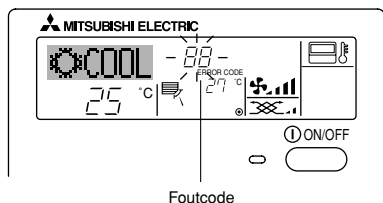

- Alleen de foutcode knippert (terwijl het ON-lampje blijft branden): het apparaat blijft werken, hoewel er mogelijk een probleem is ontstaan. Schrijf in dit geval de foutcode op en bel de leverancier of de onderhoudstechnicus voor advies. \* Als u een telefoonnummer hebt opgegeven dat moet worden gebeld in geval van problemen, drukt u op Check om dit nummer op het scherm weer te geven. (U kunt dit instellen in Functieselectie van de afstandsbediening. Zie de installatiehandleiding voor meer informatie.)

Na het drukken op de Check-knop:

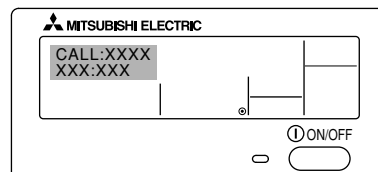

## 4. Verstandig gebruik

Met een aantal uiterst eenvoudige maatregelen kunt u de efficiëntie van uw airconditioning sterk verbeteren.

### Stel de juiste kamertemperatuur in

- Bij koeling is een temperatuurverschil van ongeveer 5°C tussen binnen en buiten optimaal.
- Als de kamertemperatuur met 1°C stijgt bij koeling, kan ongeveer 10% elektriciteit worden bespaard.
- Excessieve koeling is slecht voor de gezondheid en leidt tot verspilling van elektriciteit.

### Reinig het filter grondig

- Als de filterzeef verstopt raakt, kunnen de luchtstroom en het airconditioning-effect sterk afnemen. Als het filter niet wordt schoongemaakt, kan bovendien een storing optreden. Het is vooral van belang dat het filter aan het begin van ieder koelings- of verwarmingsseizoen wordt gereinigd. (Reinig het filter grondig wanneer stof en vuil zich overvloedig hebben opgehoopt.)

## 5. Het apparaat onderhouden

Filteronderhoud dient altijd te worden uitgevoerd door een onderhoudsmonteur.

Zet voor het uitvoeren van onderhoud de voeding UIT.

### ⚠ Voorzichtig:

- Stop het apparaat en zet de voeding UIT voordat u met de reiniging begint. Denk eraan dat de ventilator binnenin met hoge snelheid draait en letsel kan veroorzaken.
- Een luchtfilter is aangebracht in de leiding voor de hercirculerende lucht om het stof uit de aangezogen lucht te verwijderen. (Het standaardfilter moet ongeveer eenmaal per week worden schoongemaakt, en het langegebruiksdurfilter eenmaal aan het begin van elk seizoen.)

### Het filter reinigen

- Veeg stof voorzichtig af of zuig het op met een stofzuiger. Als het filter sterk vervuild is, wast u het in lauw water met een neutraal schoonmaakmiddel en spoelt u het vervolgens grondig af. Laat het filter na reiniging drogen en installeer het weer in het apparaat.

### Voorkom warmtetoever bij koeling

- Weer direct zonlicht door gordijnen of lamellen voor de ruiten te hangen om toevoer van warmte bij koeling te voorkomen. Open buitendeuren uitsluitend wanneer nodig.

### Ventileer zo nu en dan

- Aangezien lucht die zich langere tijd in een ruimte bevindt vervuild raakt, is ventilatie zo nu en dan noodzakelijk. Als gasapparaten worden gebruikt in dezelfde ruimte als de airconditioning zijn speciale voorzorgsmaatregelen vereist. Door het "LOSSNAY"-ventilatieapparaat van uw leverancier te gebruiken, kunt u de verspilling door ventilatie beperken. Neem contact op met uw dealer voor informatie over dit apparaat.

### ⚠ Voorzichtig:

- Droog het filter niet door het bloot te stellen aan direct zonlicht of verwarming met open vuur, etc. Dit kan leiden tot vervorming van het filter.
- Wassen van het filter in heet water (meer dan 50 °C) kan eveneens vervorming veroorzaken.

### ⚠ Voorzichtig:

Gebruik nooit water of ontvlambare sprays om het apparaat te reinigen. Dergelijke reinigingsmethoden kunnen leiden tot storingen, elektrische schokken of brand.

### Het filter vervangen

[Fig. 5.0.1] (P.2)

- |               |                    |
|---------------|--------------------|
| Ⓐ Luchtinlaat | Ⓑ Luchtinlaat      |
| Ⓒ Luchtfiter  | Ⓓ Luchtfiterhendel |

- (1) Het luchtfiter bevindt zich bij de luchtinlaat (aan de achterzijde van apparaat).
- (2) Trek de luchtfiterhendels omhoog en trek het luchtfiter naar u toe.
- (3) Als u een luchtinlaatkanaal gaat gebruiken, verwijder dan het luchtfiter. U moet plaatselijk een luchtfiter aanschaffen en dit installeren in het inlaatrooster.

## 6. Problemen en oplossingen

Controleer, voordat u een reparateur belt, de volgende tabel om te zien of er een eenvoudige oplossing voor uw probleem is.

- **Het apparaat koelt of verwarmt niet goed.**
  - Maak het filter schoon. (Stof en afval dat zich ophoopt in het filter vermindert de luchtstroom.)
  - Controleer de temperatuurinstelling en pas deze indien nodig aan.
  - Vergroot de vrije ruimte rond het apparaat.  
Worden de luchtinlaat of de luchtuitlaat geblokkeerd?
  - Staat er een raam of een deur open?
- **Het apparaat produceert een "ruisend" geluid als van stromend water.**
  - Dit geluid ontstaat wanneer de koelstof door het apparaat stroomt of wordt bijgevuld.
- **U hoort een tikkend geluid binnen in het apparaat.**
  - Het geluid ontstaat wanneer onderdelen binnen in het apparaat uitzetten of krimpen als gevolg van temperatuurschommelingen.
- **U ruikt een geur in de kamer.**
  - Deze geur treedt op wanneer het apparaat geuren uitblaast die door het apparaat zijn ingezogen en die afkomstig zijn van de muren, vloerbedekking of kleding.
- **Het binnenapparaat stoot een witte nevel uit.**
  - Dit kan optreden kort nadat het apparaat is ingeschakeld, wanneer de vochtigheidsgraad in de kamer hoog is.
- **Er komt water of vocht uit het buitenapparaat.**
  - Dit dient ertoe water of vocht dat zich mogelijk heeft verzameld in het apparaat, uit het apparaat te verwijderen.
  - Dit dient ertoe water te verwijderen uit de warmtewisselaar.
- **De indicatielampjes van de afstandsbediening gaan niet branden wanneer deze wordt gebruikt.**
  - Schakel de netspanning in. Op het display wordt "E" weergegeven.
- **[Lampje] wordt weergegeven op de afstandsbediening.**
  - De functies van de afstandsbediening voor het starten en stoppen, de standselectie en het instellen van de temperatuur zijn niet beschikbaar wanneer het indicatielampje [Lampje] brandt.
- **De start- en stopfuncties van de afstandsbediening zijn niet beschikbaar onmiddellijk nadat het apparaat opnieuw is ingeschakeld.**
  - Wacht ongeveer drie minuten (het apparaat is opgehouden om schade aan de airconditioner te voorkomen).
- **Het apparaat start niet onmiddellijk.**
  - Wacht tot het apparaat automatisch opnieuw start. Het is mogelijk dat het even duurt voordat de compressor weer gaat werken, omdat er een wachttijd van 3 minuten is geprogrammeerd in het buitenapparaat ter bescherming van de compressor.
- **Het apparaat start zonder dat er op de knop Start/Stop is gedrukt.**
  - Is de timer ingeschakeld?  
Druk op de knop Start/Stop om het apparaat stil te zetten.
  - Is er een externe opdracht verzonden vanaf de afstandsbediening?  
Controleer of de afstandsbediening is gebruikt.
  - Brandt het indicatielampje [Lampje]?  
Controleer of de afstandsbediening is gebruikt.
  - Is het apparaat ingesteld op de automatische (koelen/verwarmen) stand?  
Druk op de knop Start/Stop om het apparaat stil te zetten.
- **Het apparaat houdt op zonder dat er op de knop Start/Stop is gedrukt.**
  - Is de timer ingeschakeld?  
Druk op de knop Start/Stop om het apparaat opnieuw in te starten.
  - Is er een externe opdracht verzonden vanaf de afstandsbediening?  
Controleer of de afstandsbediening is gebruikt.
  - Brandt het indicatielampje [Lampje]?  
Controleer of de afstandsbediening is gebruikt.
- **"PLEASE WAIT" wordt weergegeven op de afstandsbediening.**
  - Het apparaat voert een automatische opstartproef uit (deze duurt ongeveer twee minuten).
- **Er wordt een foutcode weergegeven op het display van de afstandsbediening.**
  - Het apparaat voert een zelfdiagnose-functie uit om de airconditioner te beschermen.
    - \* Probeer het apparaat niet zelf te repareren. Schakel de hoofdschakelaar uit en neem contact op met de dealer bij wie u de airconditioner heeft gekocht. Geef deze persoon de modelnaam van het apparaat en de informatie die wordt weergegeven op het display van de afstandsbediening.
- **De ventilator in het binnenapparaat werkt niet.**
  - Controleer het overstroomrelais op de ventilatormotor om na te gaan of deze geactiveerd is.  
Indien het overstroomrelais geactiveerd is, reset u deze nadat u de oorzaak van het probleem (bijv. geblokkeerde motor) hebt opgelost.  
Om het overstroomrelais te resetten, opent u het regelkastje en drukt u op de groene klauw rechts onderop het relais tot u een klik hoort. Laat de klauw los en controleer of deze in diens originele stand is teruggekeerd.  
Let op, als deze te hard wordt ingedrukt, zal de klauw niet in diens originele stand terugkeren.

Als geen van bovenstaande oplossingen helpt, dient u de netschakelaar uit te schakelen en contact op te nemen met de zaak waar u de airconditioner gekocht heeft. Noem altijd het model en het soort probleem. Probeer het apparaat niet zelf te repareren.

**In de volgende gevallen dient u de netschakelaar uit te schakelen en contact op te nemen met de plaatselijke dealer:**

- Het indicatorlampje Operation (In werking) (op het hoofdapparaat) blinkt.
- De schakelaars werken niet goed.
- De stroomverbreker schiet vaak los (of de zekering springt regelmatig).
- Er is per ongeluk water in het apparaat gekomen.
- Er lekt water uit het apparaat.
- Er is per ongeluk iets in de airconditioner gevallen.
- Tijdens de werking klinkt een abnormaal geluid.

**De volgende zaken wijzen niet op een storing:**

Geur: geuren zoals van tabak of parfum blijven hangen, zelfs nadat ze in het apparaat zijn gezogen.

Geluid van vloeistof die binnen het binnenapparaat stroomt: dit kan tijdens of na de werking optreden en is gewoon het geluid van koelstof die binnenin het apparaat circuleert.

Tikkend geluid in het binnenapparaat: dit kan te horen zijn wanneer het koelen of verwarmen net begonnen of gestopt is. Het wordt veroorzaakt doordat het binnenapparaat enigszins krimpt of uitzet als gevolg van de temperatuurwisseling.

**Opmerking: Het koelmiddel in de airconditioner is veilig. In normale omstandigheden lekt het koelmiddel niet. Mocht er binnenshuis toch koelgas lekken en in contact komen met het vuur van een kachel, fornuis, etc, komen er schadelijke stoffen vrij.**

**Vraag aan de monteur of er koelgas is vrijgekomen tijdens een reparatie.**

## 7. Installatiewerkzaamheden, verplaatsing en controle

### Over de installatieplaats

Neem contact op met uw dealer voor informatie over de beste installatieplaats en het verplaatsen van de installatie.

#### Voorzichtig:

Installeer de airconditioning nooit op plaatsen waar risico bestaat op lekkage van ontvlambaar gas.

Als gelekt gas zich rond het apparaat ophoopt, kan dit brand veroorzaken.

### Installeer de airconditioning nooit op de volgende plaatsen:

- waar veel machineolie is
- in kustgebieden met veel zout
- met hoge luchtvochtigheid
- in de nabijheid van hete bronnen
- waar veel zwavelhoudend gas is
- waar apparaten worden gebruikt die hoogfrequentgolven afgeven (hoogfrequentlasapparaat, etc.)
- waar veel zuuroplossingen worden gebruikt
- waar veel speciale sprays worden gebruikt
- Hang het binnenapparaat waterpas. Scheef ophangen kan leiden tot waterlekkage.
- Neem afdoende maatregelen tegen geluidsoverlast als de airconditioning in ziekenhuizen of bibliotheken wordt gebruikt.

Als de airconditioning in een van de bovenstaande omgevingen wordt gebruikt, moet rekening worden gehouden met veelvuldige storingen. Vermijd dergelijke installatieplaatsen.

Neem voor meer informatie contact op met uw dealer.

### Werkzaamheden aan het elektrische systeem

#### Voorzichtig:

- **Werkzaamheden aan het elektrische systeem moeten worden uitgevoerd door erkende elektrotechnici in overeenstemming met de geldende voorschriften en de bijbehorende installatiehandleiding. Gebruik uitsluitend geschikte materialen. Het gebruik van andere producten in combinatie met de voeding kan leiden tot doorgebrande onderbrekingsschakelaars en zekeringen.**

- **Sluit de aardleiding niet aan op een gas- of waterleiding, bliksemafleidingsinstallatie of telefoonkabel. Neem voor informatie contact op met uw dealer.**
- **Op sommige installatieplaatsen is de installatie van een aardlekschakelaar verplicht. Neem voor informatie contact op met uw dealer.**

### Het verplaatsen van het apparaat

- Neem bij het verplaatsen of opnieuw installeren van uw airconditioning in verband met verbouwing of verhuizing vooraf contact op met uw dealer voor informatie over de kosten van het opnieuw aansluiten van het apparaat.

#### Voorzichtig:

**Neem contact op met uw dealer bij het verplaatsen of opnieuw installeren van uw airconditioning. Onjuiste installatie kan leiden tot elektrische schokken, brand, etc.**

### Geluidsniveau

- Kies een installatieplaats die stevig genoeg is om het gewicht van de airconditioning te dragen en die geluid en trillingen kan absorberen.
- Kies een plaats waar de warme en koude lucht en het geluid van de buitenste luchtuitlaat van de airconditioning niet hinderlijk zijn voor uw bureaus.
- Als een vreemd voorwerp in de nabijheid van de buitenste luchtuitlaat van de airconditioning wordt geplaatst, kunnen de prestaties afnemen en kan het geluidsniveau toenemen. Voorkom de plaatsing van obstakels in de nabijheid van de luchtuitlaat.
- Neem contact op met uw dealer als de airconditioning abnormale geluiden produceert.

### Onderhoud en inspectie

- Als de airconditioning in meerdere seizoenen wordt gebruikt kunnen de binnenoppervlakken verontreinigd raken, waardoor de prestaties afnemen.

Afhankelijk van de gebruiksomstandigheden kan stank ontstaan en kan het afvoerwater vervuild raken met stof en vuil etc.

## 8. Specificatie

Modelnummer	PEA-RP200GAQ	PEA-RP250GAQ	PEA-RP400GAQ	PEA-RP500GAQ
Stroomvoorziening	3N ~ 380, 400, 415			
Spanning (voltage) V				
Frequentie Hz	50			
Externe statische druk Pa	150			
Luchtstroomcapaciteit (Hoog/Laag) m <sup>3</sup> /h	3900/3120	4800/3840	7200	9600
Geruisniveau (Hoog/Laag) dB(A)	51/48	52/49	52	53
Hoogte mm	400		595	
Breedte mm	1400	1600	1947	
Diepte mm	634		764	
Netto gewicht kg	70	77	130	133

Opmerkingen: Zie het naamplaatje dat op het product is bevestigd voor de elektrische specificaties.

Nominale omstandigheden (koeling)

Binnenshuis: 27°C DB, 19°C WB

Buitenshuis: 35°C DB

Nominale omstandigheden (verwarming)

Binnenshuis: 20°C DB

Buitenshuis: 7°C DB, 6°C WB

# Innehåll

1. Säkerhetsåtgärder .....	70	4. Smart användning .....	78
1.1. Installation .....	70	5. Maskinens skötsel .....	78
1.2. Under drift .....	71	6. Felsökning .....	78
1.3. Enhetens avyttring .....	71	7. Installation, flyttningsarbeten och kontroll .....	79
2. Olika delars namn och funktioner .....	71	8. Specifikationer .....	80
3. Drift .....	72		
3.1. Att stänga på/av enheten .....	73		
3.2. Val av arbetssätt .....	73		
3.3. Inställning av temperatur $\uparrow$ TEMP. ....	73		
3.4. Val av en fläkthastighet $\uparrow$ III .....	73		
3.5. Ställa in veckodag och tid .....	74		
3.6. Använda timer .....	74		
3.7. Låsa fjärrkontrollens knappar (funktionsbegränsning) .....	77		
3.8. Andra indikationer .....	77		

**Obs:**

Frasen "Fast ansluten fjärrkontroll" i denna driftsmanual refererar enbart till PAR-21MAA. Om du behöver någon information för PAR-30MAA, kan du läsa i den instruktionsbok som finns i förpackningen för PAR-30MAA.

## 1. Säkerhetsåtgärder

- ▶ Läs alla "Säkerhetsåtgärder" innan enheten används.
- ▶ "Säkerhetsåtgärder" ger viktiga råd om säkerhet. Se till att du följer dem.

### Symboler som används i texten

**⚠ Varning:**

Beskriver säkerhetsåtgärder som bör uppmärksammas för att förhindra personskador och dödsfall.

**⚠ Försiktighet:**

Beskriver säkerhetsåtgärder som bör uppmärksammas för att förhindra skador på enheten.

### Symboler på enheten

⊘ : Anger en handling som bör undvikas.

⚠ : Anger viktiga instruktioner som måste följas.

⚡ : Anger en del som måste jordas.

⚠ : Varning för elektriska stötar. (Denna symbol visas på huvudenhetens dekal.) <Färg: gul>

**⚠ Varning:**

Läs dekalerna på huvudenheten noga.

### 1.1. Installation

▶ När du läst denna handbok, förvara den och Installationshandboken på en säker plats för framtida bruk när en fråga uppstår. Om enheten ska användas av en annan person, se till att denna handbok överlämnas till denne.

**⚠ Varning:**

- Enheten bör inte installeras av användaren. Be återförsäljaren eller ett auktoriserat företag installera luftkonditioneringen. Om enheten installeras felaktigt kan vattenläckor, elektriska stötar eller brand uppstå.
- Använd enbart tillbehör som godkänts av Mitsubishi Electric och be återförsäljaren eller ett auktoriserat företag installera dem. Om tillbehören installeras felaktigt kan vattenläckor, elektriska stötar eller brand uppstå.
- Installationshandboken beskriver den rekommenderade installationsmetoden. Eventuella strukturella ändringar som krävs för installationen måste uppfylla lokala byggnadsregler.
- Reparera eller flytta aldrig enheten själv. Om reparationer utförs felaktigt kan vattenläckor, elektriska stötar eller brand uppstå. Om du behöver reparera eller flytta enheten, fråga återförsäljaren.
- Anläggningen är ej avsedd att användas av småbarn eller sjukliga personer utan överinseende.
- Småbarn bör ses efter så att de inte leker med anläggningen.

### 1) Utomhusenhet

**⚠ Varning:**

- Utomhusenheten måste installeras på en stabil, plan yta, på en plats där snö, löv eller skräp inte samlas.
- Stå inte eller placera föremål på enheten. Du eller föremålet kan trilla ned och orsaka skador.

**⚠ Försiktighet:**

Utomhusenheten bör installeras på en plats där luft och ljud som enheten producerar inte stör grannarna.

### 2) Inomhusenhet

**⚠ Varning:**

Inomhusenheten ska installeras säkert. Om enheten monteras för löst kan den falla ned och orsaka personskador.

### 3) Fjärrkontroll

**⚠ Varning:**

Fjärrkontrollen ska installeras på sådant sätt att barn inte kan leka med den.

### 4) Dräneringsslang

**⚠ Försiktighet:**

Se till att dräneringsslangen är installerad så att dräneringen sker utan hinder. Felaktig installation kan leda till vattenläckor som kan skada möbler.

### 5) Strömledning, säkring eller överspänningskydd

**⚠ Varning:**

- Se till att enheten strömförsörjs av en dedicerad ledning. Om andra apparater är anslutna till samma ledning kan det orsaka överbelastning.
- Se till att det finns en huvudströmbrytare.
- Observera märkvärdena för enhetens spänning och säkring eller överspänningskyddet. Använd aldrig en metalltråd eller en säkring med högre märkvärde än den som specificerats.

### 6) Jordning

**⚠ Försiktighet:**

- Enheten måste vara ordentligt jordad. Anslut aldrig jordledningen till ett gasrör, vattenrör, åskledare eller jordad telefonlinje. Om enheten inte jordats korrekt kan elektriska stötar inträffa.
- Kontrollera regelbundet att jordledningen från utomhusenheten är ordentligt ansluten till båda enheternas jorduttag och jordelektroden.

## 1.2. Under drift

### ⚠ Försiktighet:

- Använd inte vassa föremål för att trycka in knapparna, det kan skada fjärrkontrollen.
- Vrid eller dra inte i fjärrkontrollens sladd, det kan skada fjärrkontrollen och orsaka fel.
- Tag aldrig bort fjärrkontrollens övre del. Det är farligt att ta bort den övre delen på fjärrkontrollen och ta på de tryckta kretskorten inuti. Det kan resultera i brand eller felaktig funktion.
- Torka aldrig fjärrkontrollen med bensin, thinner, kemiska trasor etc., det kan resultera i missfärgning och felaktig funktion. För att ta bort envisa fläckar, blöt en trasa i neutralt rengöringsmedel blandat med vatten, vrid ur den ordentligt, torka bort fläckarna och torka igen med en torr trasa.
- Blockera eller täck aldrig inom- eller utomhusenhetens in- eller utlopp. Höga möbler under inomhusenheten eller skrymmande föremål som stora kartonger placerade i närheten av utomhusenheten, reducerar enhetens effektivitet.

### ⚠ Varning:

- Stänk inte vatten på enheten och tag inte på enheten med våta händer. Elektriska stötar kan uppstå.
- Spraya inte antändbar gas i närheten av enheten. Brand kan uppstå.
- Placera inte en gasvärmare eller annan apparat med öppen låga där den utsätts för luft som blåses ut ur enheten. Otillräcklig förbränning kan uppstå.

### ⚠ Varning:

- Tag inte bort frontpanelen eller fläktskyddet från utomhusenheten när den är igång. Du kan skadas om du tar på roterande, heta eller högspänningsförande delar.
- Stick aldrig in fingrar, pinnar etc. i in- eller utloppen, det kan orsaka skador eftersom fläkten inuti enheten roterar på hög hastighet. Var speciellt försiktig när barn är närvarande.
- Om du känner konstiga lukter, sluta använda enheten, stäng av strömmen och kontakta återförsäljaren. Annars kan haveri, elektriska stötar eller brand uppstå.
- Om enheten ger ifrån sig onormala ljud eller vibrerar överdrivet mycket ska driften stoppas och strömmen stängas av, kontakta sedan återförsäljaren.
- Kyl inte för mycket. Den lämpligaste inomhustemperaturen ligger inom 5 °C av utomhustemperaturen.
- Låt inte handikappade personer eller spädbarn sitta eller stå i luftflödet från luftkonditioneringen. Det kan orsaka hälsoproblem.

### ⚠ Försiktighet:

- Rikta inte luftflödet mot växter eller djur i bur.
- Ventilera rummet ofta. Om enheten drivs konstant i ett stängt rum under lång tid kommer luften att bli unken.

## 2. Olika delars namn och funktioner

### Inomhusenhet

- Luftintag: Återför inomhusluften.
- Filter: Standardfiltret som är inbyggt i enheten är ett enkelt filter som avlägsnar synligt damm och smuts. Om luftrening krävs för användning bör återförsäljaren rådfrågas. (För detaljer angående rengöring, se sidan 78.)
- Luftuttag: Blåser in den kylda/uppvärmade luften i rummet.

Modell PEA-200, 250, 400, 500

[Dold taktyp]

[Fig. 2.0.1] (P.2)

Ⓐ Luftutlopp

Ⓑ Luftinlopp

Ⓒ Luftfilter

## I händelse av fel

### ⚠ Varning:

- Modifiera aldrig luftkonditioneringen. Kontakta återförsäljaren för eventuella reparationer. Felaktiga reparationsarbeten kan orsaka vattenläckor, elektriska stötar, brand etc.
- Om fjärrkontrollen visar ett felmeddelande, luftkonditioneringen inte fungerar eller andra ovanligheter uppstår, stäng av den och kontakta återförsäljaren. Om enheten lämnas på vid sådana tillfällen kan det resultera i brand eller haveri.
- Om skyddsbrytaren aktiveras ofta, kontakta återförsäljaren. Om det inte åtgärdas kan det resultera i brand eller haveri.
- Om kylmedelsgas blåses ut eller läcker, stoppa driften, ventilera rummet ordentligt och kontakta återförsäljaren. Om det inte åtgärdas kan det resultera i olyckor på grund av syrebrist.

## När luftkonditioneringen inte kommer att användas på en längre tid

- Om luftkonditioneringen inte kommer att användas på en längre tid på grund av säsongbyte, ska den köras i 4 - 5 timmar med luftblåsningen på tills insidan är helt torr. Underlåtenhet att göra detta kan resultera i att ohygieniskt och ohälsosamt mögel börjar växa på olika platser i rummet.
- När luftkonditioneringen inte kommer att användas på en tid ska [ström-tillförseln] stängas AV. Om strömtilförseln lämnas på kommer ett flertal eller tiotals watt att slösas bort. Ansamling av damm etc. kan även leda till brand.
- Låt strömbrytaren vara PÅ i mer än 12 timmar innan driften inleds. Stäng INTE av strömtilförseln under de säsonger då den används mycket. Det kan resultera i haveri.

## 1.3. Enhetens avyttring

### ⚠ Varning:

Kontakta återförsäljaren när enheten ska avyttras. Om rören tas bort felaktigt kan kylmedel (fluorokarbongas) blåsa ut och komma i kontakt med huden vilket orsakar personskador. Om kylmedel släpps ut i atmosfären skadas miljön.

### LCD fjärrkontroll (alternativ)

- Kontrollera fjärrkontrollen. Olika fjärrkontroller används för olika system.

[Fig. 2.0.2] (P.2)

Ⓐ LCD fjärrkontroll (alternativ)

## 3. Drift

### Fjärrkontroll (alternativ) - knappar

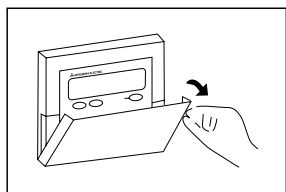

Öppna luckan.

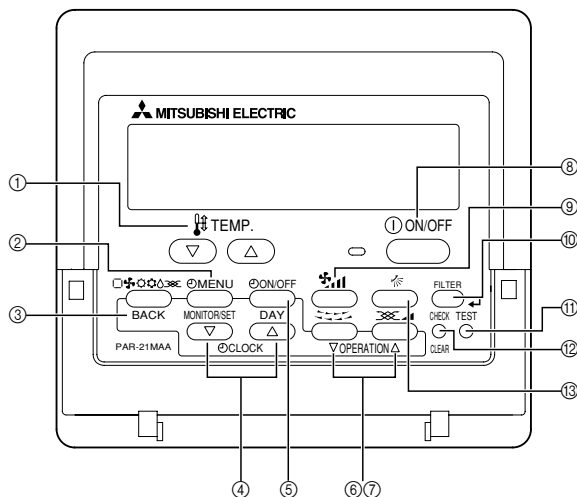

① Knappar för temperaturinställning

- ▽ Ned
- △ Upp

② Menyknapp för timer (övervaka/ställ in-knapp)

③ Lägesknapp (bakåtknapp)

④ Knappar för tidsinställning

- ▽ Ned
- △ Upp

⑤ Timer på/av-knapp (knapp för datuminställning)

⑥ Gallerknapp (↔ driftsknapp)

- ▽ Till föregående driftsnummer.

⑦ Ventilationsknapp (↔ driftsknapp)

- △ Till nästa driftsnummer.

⑧ ON/OFF-knapp (PÅ/AV)

⑨ Fläkthastighetsknapp

⑩ Filterknapp (←-knapp)

⑪ Testkörningsknapp

⑫ Kontrollknapp (rensaknapp)

⑬ Knapp för luftflöde upp/ned

#### Obs:

- Om du trycker på en knapp för en funktion som inte är installerad på inomhusenheten visas meddelandet "Not Available" på fjärrkontrollen.
- Meddelandet visas bara om funktionen inte finns på den överordnade enheten om fjärrkontrollen används för att driva flera inomhusenheter.
- Utsätt aldrig fjärrkontrollen för direkt solljus, då detta kan resultera i felaktig mätning av rumstemperaturen.
- Placera aldrig hinder runt den nedre högra delen av fjärrkontrollen, då detta kan resultera i felaktig mätning av rumstemperaturen.

### Fjärrkontroll (alternativ) - teckenfönster

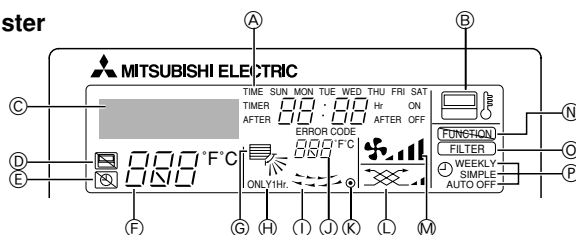

A Veckodag

Visar veckodagen.

#### Tids-timervisning

Visar aktuell tid om enkel eller Auto Off-timern (Automatisk stopptimer) är inställd. Visar återstående tid om enkel eller Auto Off-timern (Automatisk stopptimer) är inställd.

B Sensorindikator

Visas när fjärrkontrollens sensor används.

C Anger aktuellt driftläge

Visar driftläge osv.  
\* Stöd finns för visning av flera språk.

D Indikator för centralstyrning

Anger att fjärrkontrollens användning spärras av en huvudstyrenhet.

E Indikator för avstängd timer

Anger att timern är avstängd.

F Temperaturinställning

Visar måltemperaturen.

G Indikator för luftriktning upp/ned

Indikatorn \ visar den utströmmande luftens riktning.

H Indikator för 1 timme

Visas om lågt och nedåtgående luftflöde är inställt i läget COOL eller DRY. (Driften varierar beroende på modell.)  
Indikatorn slocknar efter en timme då även luftflödesriktningen ändras.

I Gallervisning

Anger det rörliga gallrets funktion. Visas inte när gallret står stilla.

J Rumstemperaturvisning

Visar rumstemperaturen.

K ● (ström på-indikator)

Visar att strömmen är på.

L Ventilationsindikator

Visas när enheten körs i ventilationsläge.

M Fläkthastighetsindikator

Visar den valda fläkthastigheten.

N Spärrindikator

Visar att fjärrkontrollens knappar har spärrats.

O Indikator för filterrengöring

Tänds när det är dags att göra rent filtret.

P Timerindikatorer

Indikatorn tänds när motsvarande timer aktiveras.

#### Obs:

- Alla delar av teckenfönstret visas som tända i den här förklaringen. Under verklig drift är enbart tillämpliga delar tända.



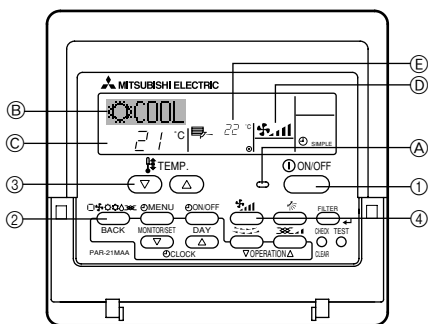

## För igångkörning

- Starta driften när meddelandet "PLEASE WAIT" försvunnit. Meddelandet "PLEASE WAIT" visas kortvarigt på teckenfönster ② (max. 3 minuter) när strömmen slås på och efter ett strömavbrott. Det betyder inte att det är fel på luftkonditioneringen.
- Även om inomhusenheten är inställd på uppvärmningsdrift startar inte driften om utomhusenheten är i avfrostningsdrift, förrän efter avfrostningsdriften för utomhusenheten har avslutats.

## 3.1. Att stänga på/av enheten

### ► Starta drift:

1. Tryck på PÅ/AV-knappen ①.  
Indikatorn ON (PÅ) ④ bör tändas.

### ► Stoppa drift:

1. Tryck på PÅ/AV-knappen ① igen.  
Indikatorn ON (PÅ) ④ slocknar.
- Nätspänningsstörrelsen får inte brytas medan luftkonditioneringsaggregatet är i drift, eftersom detta skulle kunna förorsaka skador i aggregatet.
  - Om du trycker på PÅ/AV omedelbart efter det att enheten stängts av, kommer luftkonditioneringen inte att starta förrän efter tre minuter. Detta förhindrar att interna komponenter skadas.
  - Om driften stoppas på grund av ett strömavbrott kommer enheten inte att startas om förrän strömmen kommer tillbaka. Starta om enheten genom att trycka på PÅ/AV-knappen.

## 3.2. Val av arbetssätt

1. Om enheten är frånslagen, tryck på PÅ/AV-knappen ① för att slå på den.  
Indikatorn ON (PÅ) ④ bör tändas.
2. Tryck på knappen för arbetssättet (□❄️🔥🌀) ② och välj önskat arbetssätt.

- ② →
- ❄️ (COOL) Kylning
  - 💧 (DRY) Torkning
  - 🌀 (FAN) Fläkt
  - 🔥 (HEAT) Uppvärmning
  - (AUTO) Automatiskt (kylning/uppvärmning)

### För kylning

Tryck på knappen [driftläge] ② tills tecknet "❄️ COOL" kommer upp.

### För avfuktning

Tryck på knappen [driftläge] ② tills tecknet "💧 DRY" kommer upp.

- Avfuktningssdrift kan inte utföras vid rumstemperatur lägre än 18 °C.

### För fläkt

Tryck på knappen [driftläge] ② tills tecknet "🌀 FAN" kommer upp.

- Fläktdriften cirkulerar luften i rummet.
- Rumstemperaturen kan inte ställas in med fläktdrift.

### ⚠️Försiktighet:

Utsätt inte din kropp direkt för kall luft under längre tid. Överdriven exponering för kall luft är dåligt för din hälsa och bör därför undvikas.

### Avfuktningssdrift

Avfuktningen är en mikrodatorstyrd avfuktningssdrift som styr överdriven luftkylning enligt önskad rumstemperatur. (Ej lämpligt för uppvärmning.)

1. Tills önskad rumstemperatur är uppnådd  
Kompressorn och inomhusfläkten sammankopplade enligt rumstemperaturförändringen och repeterar automatiskt PÅ/AV.

2. När önskad rumstemperatur är uppnådd  
Både kompressorn och inomhusfläkten stannar.  
När stoppet fortgått i 10 minuter körs kompressorn och inomhusfläkten under 3 minuter för att hålla fuktigheten låg.

### För uppvärmning

Tryck på knappen [driftläge] ② tills tecknet "🔥 HEAT" kommer upp.

Vad gäller meddelanden under uppvärmningsdrift "DEFROST"

Visas enbart under avfrostningsdrift.

### "STAND BY"

Visas från början av uppvärmningsdriften till dess att varm luft börjar blåsas ut.

### För automatisk drift (kylning/uppvärmning)

Tryck på knappen [driftläge] ② så att "□ AUTO" visas i teckenfönstret.

### ⚠️Försiktighet:

- När luftkonditioneraren används tillsammans med brännare måste du ventilera utrymmet ordentligt. Otillräcklig ventilation kan orsaka olyckor på grund av syrebrist.
- Placera aldrig en brännare så att den utsätts för luftströmmen från luftkonditioneraren, då detta kan orsaka bristfällig förbränning hos brännaren.
- Mikrodatorn är verksam i följande fall:
- Luft blåses inte ut då uppvärmningen startar.
  - För att förhindra att kalluft läcker ut:
  - Vänta ett ögonblick tills luftströmmen kommer ut som den ska.

## 3.3. Inställning av temperatur 🌡️TEMP.

### ► För att sänka rumstemperaturen:

1. Tryck på knappen [TEMP] ③ för att ställa in den önskade temperaturen.  
Vald temperatur ④ visas.

- Varje gång du trycker på knappen minskas temperaturen med 1 °C.

### ► För att höja rumstemperaturen:

1. Tryck på knappen [TEMP] ③ för att ställa in den önskade temperaturen.  
Vald temperatur ④ visas.

- Varje gång du trycker på knappen ökas temperaturen med 1 °C.

- Följande temperaturområden är tillgängliga:

Kylning & Torkning:	19 - 30 °C
Uppvärmning:	17 - 28 °C
Automatiskt:	19 - 28 °C

- Displayen blinkar antingen 8 °C eller 39 °C för att visa att rumstemperaturen ④ ligger under eller över den visade temperaturen. Om temperaturen är lägre än 8 °C eller högre än 39 °C kommer det motsvarande värdet (8 °C eller 39 °C) att blinka på displayen.

## 3.4. Val av en fläkthastighet 🌀

1. Tryck på knappen [FLÄKTHASTIGHET] ④ för att välja önskad fläkthastighet.

- Varje gång du trycker på knappen kommer de tillgängliga valen att ändras med display ⑤ på fjärrkontrollen, såsom visas nedan.

Modell	Fläkthastighet	Fjärrkontrollens display	
		Låg	Hög
PEA-200, 250	2-steps	🌀	🌀🌀
PEA-400, 500	1-steps	Ingen display	

Enhetens display och fläkthastighet kommer att vara annorlunda i de följande situationerna:

- När STAND BY och DEFROST visas.
- Strax efter uppvärmningsfunktion (medan enheten väntar för att skifta till en annan funktion).
- När temperaturen i rummet är högre än temperaturinställningen på enheten när den arbetar i uppvärmningsfunktion.
- Vid torkfunktion ställs inomhusfläkten automatiskt in på en funktion med låg hastighet. Det går inte att stänga av fläkthastigheten.
- När värmeväxlarens temperatur är låg i uppvärmningsfunktion (t.ex. omedelbart efter att uppvärmningsfunktionen har startats).

## 3.5. Ställa in veckodag och tid

- Använd denna skärm för att ändra inställningen för veckodag och tid.

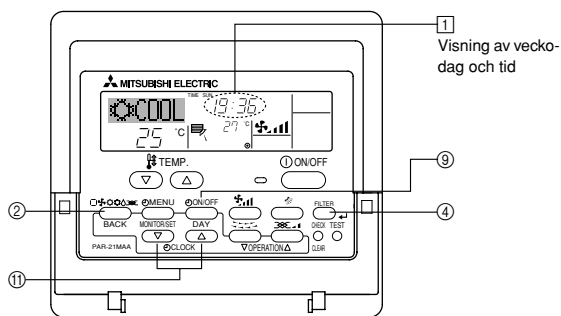

### Obs:

- Det kan ställas in oberoende av inomhusenhetens driftsläge.
- Datum och tid visas inte om klockan inaktiverats via fjärrkontrollens funktioner. Mer information finns i installationshandboken.

### ► Så här anger du veckodag och tid...

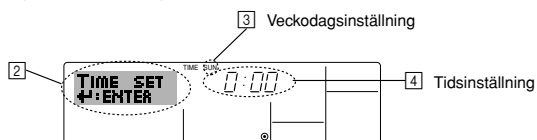

1. Tryck på  $\nabla$  eller  $\Delta$  av tidsinställningsknapparna ⑪ för att visa displayen ②.
2. Tryck på knappen timer på/av (ange dag) ⑨ för att ange dag.  
\* Varje tryckning flyttar fram den veckodag som visas på ③: Sun → Mon → ... → Fri → Sat.
3. Tryck på lämplig tidsinställningsknapp ⑩ för att ange tiden.  
\* När du håller knappen nedtryckt kommer tiden (④) att ökas först i minutintervall och sedan i tiominutersintervall och sedan i timintervall.
4. När önskade inställningar har gjorts i steg 2 och steg 3 trycker du på filterknappen  $\leftarrow$  ④ för att acceptera inställningen.

### Obs:

- Dina ändringar i steg 2 och 3 kommer inte att gälla om du trycker på lägesknappen (tillbaka) ② innan du trycker på filterknappen  $\leftarrow$  ④.
5. Tryck sedan på lägesknappen (tillbaka) ② för att avsluta inställningen. Detta kommer att återställa displayen till standardkontrollskärmen, där ① nu kommer att visa den nya veckodagen och tiden.

### Obs:

- Fjärrkontrollen är utrustad med en förenklad klocka med en precision på ungefär +/- 1 minut per månad.

## 3.6. Använda timer

Denna sektion förklarar hur du anger och använder timer. Du kan använda funktionsval för att välja vilken av tre typer av timer som ska användas:

- ① Veckotimer, ② Enkel timer eller ③ Automatisk avstängning.
- Mer information om hur du ställer in funktioner med fjärrkontrollen finns i installationshandboken.

### 3.6.1. Använda veckotimer

- Veckotimer kan användas för att ange upp till åtta åtgärder för varje veckodag.
  - Varje åtgärd kan vara något av följande: Tid för PÅ/AV tillsammans med en temperaturinställning, eller enbart tid för PÅ/AV eller enbart temperaturinställning.
  - När den angivna tidpunkten nås utför luftkonditioneringsapparaten den åtgärd som anges av timern.
- Tidsinställningen för denna timer är ned till 1 minut.

### Obs:

- \*1. Veckotimer/enkel timer/automatisk avstängning kan inte användas samtidigt.
- \*2. Veckotimer kommer inte att fungera när något av följande villkor gäller. Timerfunktionen är avstängd, systemet är inte i normal drift, en testkörning pågår, fjärrkontrollen utför en självkontroll eller diagnos, användaren anger just en funktion eller timerinställning eller ändrar just veckodag eller tid eller när systemet är under central kontroll. (Systemet kommer inte att utföra de åtgärder (på, av eller temperaturinställning) som inaktiveras under dessa villkor.)

### Åtgärdsnr ④ Veckodaginställning

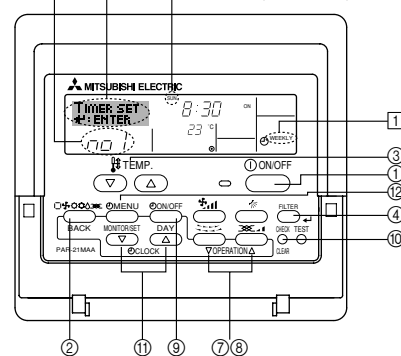

### ► Så här anger du veckotimer

1. Försäkra att du visar standardkontrollskärmen och att veckotimerindikatorn ① visas på displayen.
2. Tryck på timermenyknappen ⑫, så att "Set Up" visas på skärmen (②). (Observera att varje tryckning växlar displayen mellan "Set Up" och "Monitor".)
3. Tryck på knappen timer på/av (ange dag) ⑨ för att ange dag. Varje tryckning flyttar fram visningen i ③ till nästa inställning i följande sekvens: "Sun Mon Tues Wed Thurs Fri Sat" → "Sun" → ... → "Fri" → "Sat" → "Sun Mon Tues Wed Thurs Fri Sat" ...
4. Tryck på  $\nabla$  eller  $\Delta$  (⑦ eller ⑧) efter behov för att välja tillämpligt åtgärdsnummer (1 till 8) ④.
  - \* Dina alternativ under steg 3 och steg 4 kommer att välja en av cellerna från den matris som visas nedan.
  - (Fjärrkontrollens display till vänster visar hur displayen visas vid inställning av åtgärd 1 för söndag till de värden som anges nedan.)

### Inställningsmatris

Åtgärdsnr	Sunday	Monday	...	Saturday	
No. 1	• 8:30 • ON • 23 °C				-> <Åtgärd 1 inställningar för söndag> Starta luftkonditioneringsapparaten kl. 08.30, med temperaturen angiven till 23 °C.
No. 2	• 10:00 • OFF	• 10:00 • OFF	• 10:00 • OFF	• 10:00 • OFF	
...					-> <Åtgärd 2 inställningar för alla dagar> Stäng av luftkonditioneringsapparaten kl. 10.00.
No. 8					

### Obs:

Genom att ange dagsinställningen till "Sun Mon Tues Wed Thurs Fri Sat" kan du ange samma åtgärd för samma tid alla dagar.  
(Exempel: Åtgärd 2 ovan, som är samma för alla veckodagar.)

### ► Inställning av veckotimer

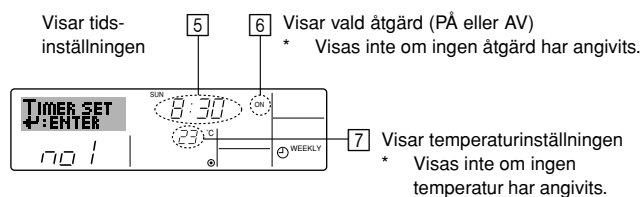

5. Tryck på lämplig tidsinställningsknapp ⑩ för att ange önskad tid (⑤).  
\* När du håller knappen nedtryckt kommer tiden att ökas först i minutintervall och sedan i tiominutersintervall och sedan i timintervall.
6. Tryck på PÅ/AV-knappen ① för att välja önskad åtgärd (PÅ eller AV) i ⑥.  
\* Varje tryckning ändrar nästa inställning i följande sekvens: ingen visning (ingen inställning) → "ON" → "OFF"
7. Tryck på lämplig temperaturinställningsknapp ③ för att ange önskad temperatur (⑦).  
\* Varje tryckning ändrar inställningen i följande sekvens: ingen visning (ingen inställning) ⇔ 24 ⇔ 25 ⇔ ... ⇔ 29 ⇔ 30 ⇔ 12 ⇔ ... ⇔ 23 ⇔ ingen visning.  
(Tillgängligt intervall: Intervallet för inställningen är från 12 °C till 30 °C. Det faktiska intervall i vilket temperaturen kan kontrolleras kommer därefter att variera beroende på typen av ansluten enhet.)
8. När önskade inställningar har gjorts i steg 5, steg 6 och steg 7 trycker du på filterknappen  $\leftarrow$  ④ för att acceptera inställningen.  
Om du vill ta bort den aktuella inställningen för markerad åtgärd trycker du snabbt en gång och släpper upp knappen Kontroll (Clear) ⑩.  
\* Den tidsinställning som visas kommer att ändras till "—" och inställningarna för På/Av och temperatur kommer att släckas.  
(Om du vill rensa alla veckotimerinställningar samtidigt håller du ner knappen Kontroll (Clear) ⑩ under två sekunder eller mer. Displayen kommer att börja blinka, vilket visar att alla inställningar har raderats.)

**Obs:**

Dina ändringar kommer inte att gälla om du trycker på lägesknappen (tillbaka) ② innan du trycker på filterknappen ← ④.

Om du har angivit två eller mer åtgärder för exakt samma tid kommer bara den åtgärd med högsta åtgärdsnummer att utföras.

- Upprepa steg 3 till steg 8 efter behov för att fylla så många tillgängliga celler som du önskar.
- Tryck på lägesknappen (tillbaka) ② för att gå tillbaka till standardkontrollskärmen och avsluta inställningsproceduren.
- Aktivera timern genom att trycka på knappen timer på/av ⑨ så att indikatorn "Timer av" inte längre visas på skärmen. **Försäkra att indikatorn "Timer av" inte längre visas.**  
\* Om det inte finns några timerinställningar kommer indikatorn "Timer av" att blinka på skärmen.

► **Så här visar du inställningarna för veckotimer**

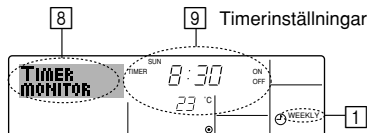

- Försäkra att veckotimerindikatorn visas på displayen (i ⑧).
- Tryck på timermenyknappen ⑨, så att "Monitor" visas på skärmen (i ⑧).
- Tryck på knappen timer på/av (ange dag) ⑩ för att visa den dag som du vill se.
- Tryck på (V) eller (A) (⑦ eller ⑧) efter behov för att ändra den timer-åtgärd som visas på displayen (i ⑨).  
\* Varje tryckning visar nästa timeråtgärd, efter tidsinställningen.
- Tryck på lägesknappen (tillbaka) ② när du vill stänga visningen och återgå till standardskärmen.

► **Stänga av veckotimer**

Tryck på knappen timer på/av ⑨ så att "Timer av"-indikatorn visas på skärmen vid ⑩.

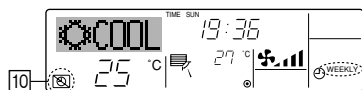

► **Aktivera veckotimer**

Tryck på knappen timer på/av ⑨ så att "Timer av"-indikatorn släcks på skärmen (vid ⑩).

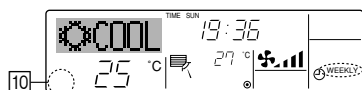

**3.6.2. Använda enkel timer**

■ Du kan ange enkel timer på tre olika sätt.

- Endast starttid: Luftkonditioneringsapparaten startar efter den angivna tiden.
- Endast stopptid: Luftkonditioneringsapparaten stoppar efter den angivna tiden.
- Starttid och stopptid: Luftkonditioneringsapparaten startar och stoppar efter respektive angiven tid.

■ Den enkla timern (start och stopp) kan användas endast en gång inom en 72-timmarsperiod. Tidsinställningen görs i steg om en timme.

**Obs:**

- Veckotimer/enkel timer/automatisk avstängning kan inte användas samtidigt.**
- Enkel timer kommer inte att fungera när något av följande villkor gäller. Timerfunktionen är avstängd, systemet är inte i normal drift, en testkörning pågår, fjärrkontrollen utför en självkontroll eller diagnos, användaren väljer just funktion, användaren ändrar just timerinställningen eller systemet är under central kontroll. (Under dessa villkor är åtgärderna på av inaktiverade.)**

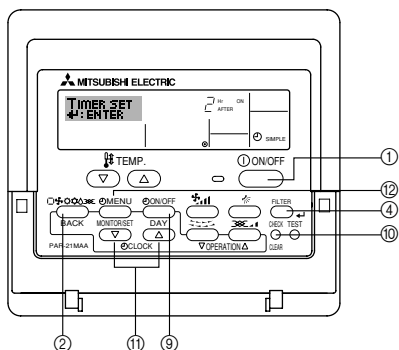

► **Så här anger du enkel timer**

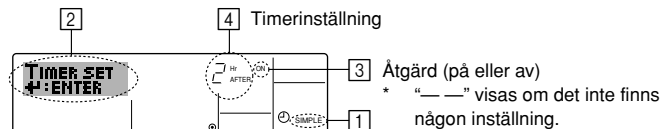

- Försäkra att du visar standardkontrollskärmen och att indikatorn för enkel timer visas på displayen (vid ①).  
Om någonting annat än enkel timer visas ska du ställa in på ENKEL TIMER med fjärrkontrollen (Finns i installationshandboken) inställning av timer.
- Tryck på timermenyknappen ⑨, så att "Set Up" visas på skärmen (i ②). (Observera att varje tryckning växlar displayen mellan "Set Up" och "Monitor".)
- Tryck på ON/OFF-knappen (PÅ/AV) ① för att visa den aktuella inställningen för enkel timer, ON (PÅ) eller OFF (AV). Tryck på knappen en gång för att visa återstående tid till ON (PÅ) och sedan igen för att visa återstående tid till OFF (AV). (Indikatorn för PÅ/AV visas vid ③).  
• "ON" timer: Luftkonditioneringsapparaten kommer att starta efter angivet antal timmar.  
• "OFF" timer: Luftkonditioneringsapparaten kommer att stoppa efter angivet antal timmar.
- Med "ON" eller "OFF" vid ③: Tryck på lämplig tidsinställningsknapp ⑩ efter behov för att ange antalet timmar till PÅ (om "ON" visas) eller antalet timmar till AV (om "OFF" visas vid ④).  
• Tillgängligt intervall: 1 till 72 timmar
- Om du vill ange tid för både PÅ och AV upprepar du steg 3 och steg 4.  
\* Observera att tiderna för PÅ och AV inte kan anges till samma tid.
- Om du vill ta bort befintlig inställning för PÅ eller AV: Visa inställningen för PÅ eller AV (se steg 3) och tryck sedan på knappen Kontroll (Clear) ⑩ så att tidsinställningen visar "—" vid ④. (Om du bara vill använda en inställning för PÅ eller bara en inställning för AV ska du se till att den inställning som du inte vill använda visas som "—").
- När du har utfört steg 3 till steg 6 ovan trycker du på knappen Filter ← ④ för att spara inställningen.

**Obs:**

Dina nya inställningar kommer inte att gälla om du trycker på lägesknappen (tillbaka) ② innan du trycker på filterknappen ← ④.

- Tryck sedan på lägesknappen (tillbaka) ② för att gå tillbaka till standardkontrollskärmen.
- Tryck på knappen timer på/av ⑨ för att starta timerns nedräkning. När timern räknar ned visas timerns tidsinställning på displayen. **Försäkra att timerns tidsinställning är synlig och korrekt.**

► **Visa inställningar för enkel timer**

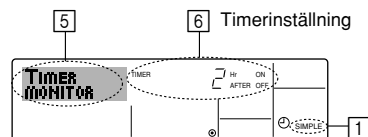

- Försäkra att indikatorn för enkel timer visas på displayen (i ⑤).
- Tryck på timermenyknappen ⑨, så att "Monitor" visas på skärmen (i ⑤).  
• Om timern för närvarande räknar ner för PÅ eller AV visas den aktuella timertiden vid ⑥.  
• Om värden har angivits för både PÅ och AV visas de två värdena växelvis.
- Tryck sedan på lägesknappen (tillbaka) ② för att stänga visningen och gå tillbaka till standardkontrollskärmen.

► **Stänga av enkel timer...**

Tryck på knappen timer på/av ⑨ så att timerinställningen inte längre visas på skärmen (vid ⑦).

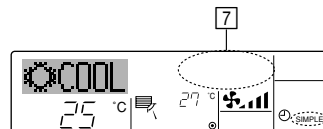

► **Starta enkel timer...**

Tryck på knappen timer på/av ⑨ så att timerinställningen visas på skärmen vid ⑦.

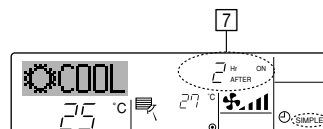

### Exempel

Om tider för både PÅ och AV har angivits för enkel timer visas åtgärd och display enligt nedan.

#### Exempel 1:

Starta timern med PÅ angivet till tidigare än AV

PÅ: 3 timmar

AV: 7 timmar

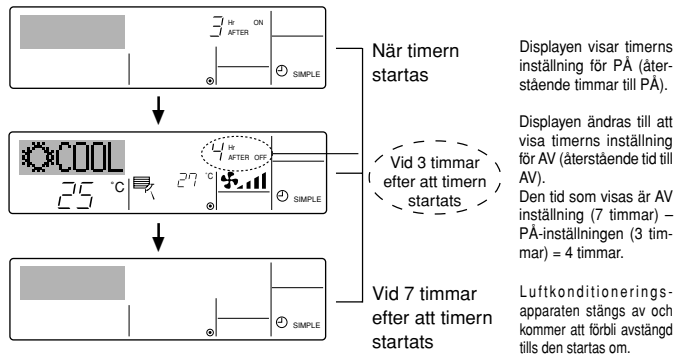

#### Exempel 2:

Starta timern med AV angivet till tidigare än PÅ

PÅ: 5 timmar

AV: 2 timmar

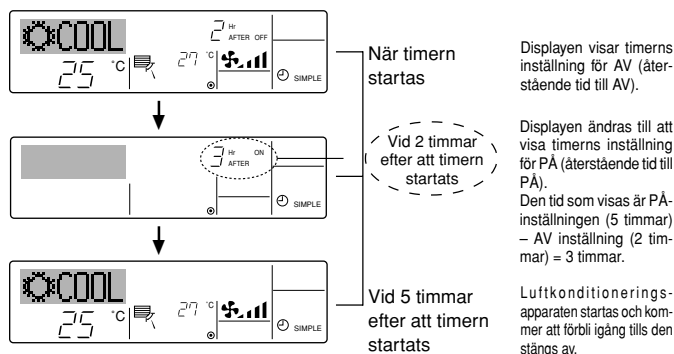

### 3.6.3. Använda automatisk avstängning

- Denna timer startar nedräkningen när luftkonditioneringsapparaten startar och stänger av efter angiven tid.
- Tillgängliga inställningar är från 30 minuter till 4 timmar, i 30-minutersintervall.

#### Obs:

- \*1. Veckotimer/enkel timer/automatisk avstängning kan inte användas samtidigt.
- \*2. Automatisk avstängning kommer inte att fungera när något av följande villkor gäller.  
Timerfunktionen är avstängd, systemet är inte i normal drift, en testkörning pågår, fjärrkontrollen utför en självkontroll eller diagnos, användaren väljer just funktion, användaren ändrar just timerinställningen eller systemet är under central kontroll. (Under dessa villkor är åtgärderna på av inaktiverade.)

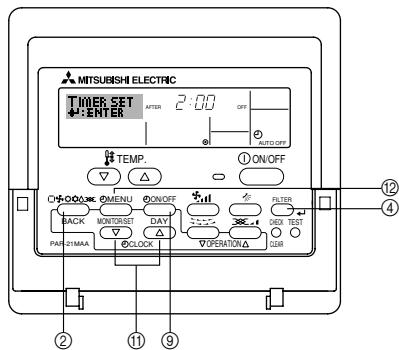

#### ► Så här anger du automatisk avstängning

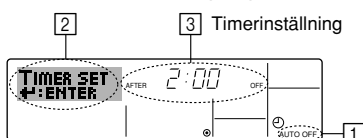

1. Försäkra att du visar standardkontrollskärmen och att indikatorn för automatisk avstängning visas på displayen (vid [1]).

Om någonting annat än automatisk avstängning visas ska du ställa in på AUTOMATISK AVSTÄNGNING med fjärrkontrollen (Finns i installationshandboken) inställning av timer.

2. Tryck ned timermenyknappen [2] under **3 sekunder** så att "Set Up" visas på skärmen (vid [2]). (Observera att varje tryckning växlar displayen mellan "Set Up" och "Monitor".)
3. Tryck på lämplig tidsinställningsknapp [1] för att ange önskad avstängningstid ([3]).
4. Tryck filterknappen [4] för att spara inställningen.

#### Obs:

Dina inställningar kommer inte att gälla om du trycker på lägesknappen (tillbaka) [2] innan du trycker på filterknappen [4].

5. Tryck sedan på lägesknappen (tillbaka) [2] för att avsluta inställningen och gå tillbaka till standardkontrollskärmen.
6. Om luftkonditioneringsapparaten redan är igång startar timers nedräkning omedelbart. **Kontrollera att timerinställningen visas korrekt på displayen.**

#### ► Kontrollera aktuell inställning för automatisk avstängning

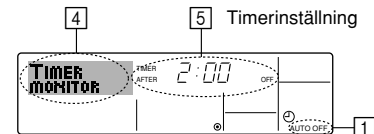

1. Försäkra att indikatorn för "Auto Off" visas på displayen ([1]).
2. Tryck ned timermenyknappen [2] under **3 sekunder** så att "Monitor" visas på skärmen (vid [4]).
  - Återstående tid för timern före avstängning visas vid [5].
3. Tryck på lägesknappen (tillbaka) [2] när du vill stänga visningen och återgå till standardskärmen.

#### ► Stänga av automatisk avstängning...

- Tryck ned knappen timer på/av [3] under **3 sekunder** så att "Timer av"-indikatorn visas ([6]) och timerinställningen ([7]) släcks.

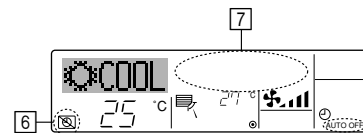

- Du kan också stänga av själva luftkonditioneringsapparaten. Timerns värde (vid [7]) kommer att försvinna från skärmen.

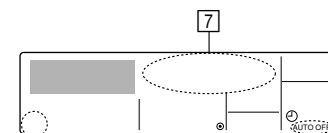

#### ► Starta automatisk avstängning...

- Tryck ned knappen timer på/av [3] under **3 sekunder**. "Timer av"-indikatorn släcks (vid [6]) och timerinställningen tänds på displayen (vid [7]).
- Du kan också starta luftkonditioneringsapparaten. Timervärdet visas vid [7].

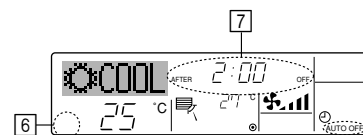

### 3.7. Låsa fjärrkontrollens knappar (funktionsbegränsning)

Om du vill låsa fjärrkontrollens knappar kan du använda inställningarna under funktionsval för att välja vilken typ av låsning som du vill använda. (Mer information om att välja spärrningstyp finns i installationshandboken).

Du kan använda någon av följande två låsningstyper.

① Lås alla knappar:

Låser alla knappar på fjärrkontrollen.

② Lås alla utom PÅ/AV:

Låser alla knappar utom knappen PÅ/AV.

Obs:

Indikatorn "Låst" visas på skärmen för att visa att knapparna har låsts.

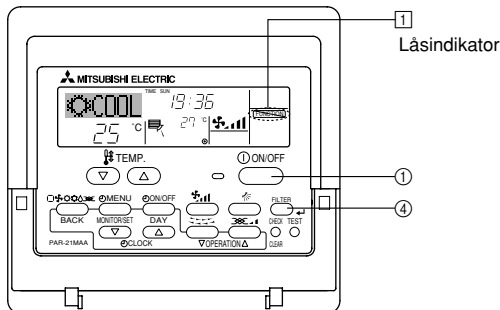

#### ► Så här låser du knapparna

1. Medan du håller ned filterknappen (4) trycker du på och håller ned ON/OFF-knappen (PÅ/AV) (2) under 2 sekunder. Indikatorn "Låst" visas på skärmen (vid 1) för att visa att låsningen nu har aktiverats.

\* Om låsning har inaktiverats under funktionsval kommer skärmen att visa meddelandet "Not Available" när du trycker på knapparna enligt ovan.



Om du trycker på en låst knapp kommer indikatorn "Låst" (vid 1) att blinka på displayen.



#### ► Så här låser du upp knapparna

1. Medan du håller ned filterknappen (4) trycker du på och håller ned ON/OFF-knappen (PÅ/AV) (2) under 2 sekunder så att indikatorn "Låst" släcks på skärmen (vid 1).

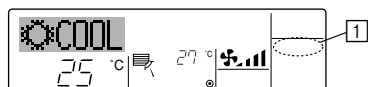

## 3.8. Andra indikationer

### 3.8.1. Central kontroll

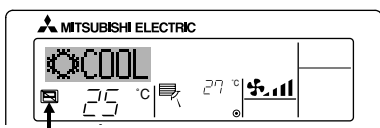

Visas när driften kontrolleras av den centrala kontrollen, osv.

Begränsade funktioner visas nedan.

- PÅ/AV (inklusive timerfunktioner)
- Funktionsläge
- Temperaturgränser

Obs:

Kan även begränsas var för sig.

### 3.8.2. Blinkande lägesindikator

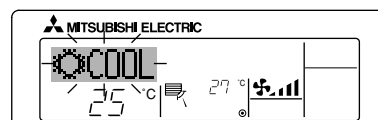

När den blinkar kontinuerligt

Visas när en annan inomhusenhet som ansluts till samma utomhusenhet redan arbetar i ett annat läge.

Välj samma läge som för den andra inomhusenheten.

När valt läge blinkar efter visning

Visas när valt läge har begränsats för säsongen av den centrala kontrollen, osv.

Använd ett annat läge.

### 3.8.3. Blinkande "Filter"-indikator

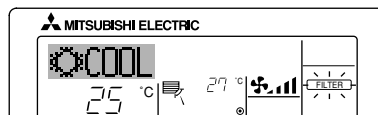

Anger att filtret behöver rengöras.

Rengör filtret.

Vid återställning av "FILTER"-displayen

När [FILTER]-knappen trycks ned två gånger i följd efter rengöring av filtret släcks displayen och återställs.

### 3.8.4. Blinkande felkoder

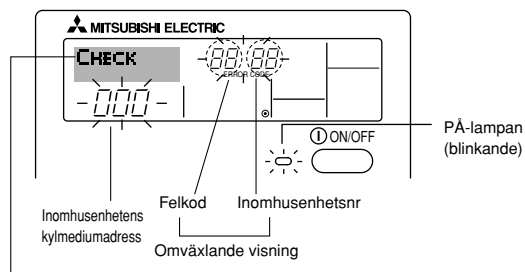

Om du har angivit att ett telefonnummer ska ringas upp i händelse av problem visas skärmen detta nummer. (Du kan ange det under Funktionsval. Du kan ställa in det med fjärrkontrollens funktioner. Mer information finns i installationshandboken.)

Om både PÅ-lampan och felkoden blinkar: Det betyder att luftkonditioneringsapparaten inte fungerar och åtgärden har stoppats (och kan inte startas). Notera angivet enhetsnummer och felkoden och stäng sedan av strömmen till luftkonditioneringsapparaten och ring återförsäljaren eller serviceteknikern.

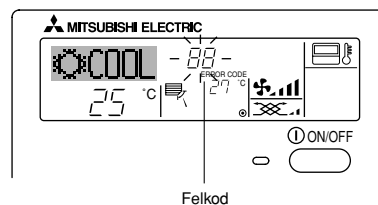

Om bara felkoden blinkar (medan PÅ-lampa förblir tänd): Funktionen fortsätter men det kan finnas ett problem i systemet. I detta fall bör du anteckna felkoden och sedan ringa återförsäljaren eller serviceteknikern för råd.

\* Om du har angivit att ett telefonnummer ska ringas upp i händelse av problem visas detta nummer skärmen när du trycker på kontrollknappen. (Du kan ställa in det med fjärrkontrollens funktioner. Mer information finns i installationshandboken.)

När kontrollknappen trycks ned:

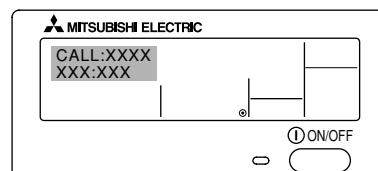

## 4. Smart användning

Även små skötselåtgärder kan göra din luftkonditionering mycket effektivare när det gäller luftkonditioneringens effekt, elkostnader etc.

### Ställ in rätt rumstemperatur

- I kyläge är en temperaturskillnad på ca. 5 °C mellan inomhus och utomhus optimalt.
- Om rumstemperaturen höjs med 1 °C under kyl drift kan ca. 10 % elektrisk ström sparas in.
- Överdriven nedkylning är dåligt för hälsan. Det är även ett slöseri med elektricitet.

### Rengör filtret ordentligt

- Om luftfiltrets skärm blockeras kan luftflödet och luftkonditioneringens effektivitet avsevärt reduceras. Om det inte åtgärdas kan det leda till haveri. Det är speciellt viktigt att rengöra filtret i början på nedkylnings- och uppvärmningssäsongerna. (Om stora mängder damm och smuts har samlats ska filtret rengöras ordentligt.)

## 5. Maskinens skötsel

Filterunderhåll bör alltid utföras av en servicerepresentant. Innan skötsel, stäng AV strömmen.

### ⚠ Försiktighet:

- Innan rengöringen börjar, stoppa driften och stäng AV strömmen. Kom ihåg att fläkten inuti roterar på hög hastighet och kan skada dig svårt.
- Luftfiltret finns installerat för att avlägsna damm i den luft som sugts in. (Standardfiltret bör normalt rengöras en gång i veckan, och filtret med lång livslängd i början på varje säsong.)

### Rengöring

- Damma enheten lätt eller använd en dammsugare. I händelse av envisa fläckar, tvätta filtret i ljummet vatten blandat med upplöst, neutralt rengöringsmedel eller vatten och skölj sedan bort rengöringsmedlet helt. Efter tvätt, torka det och montera tillbaks.

## 6. Felsökning

Innan du tillkallar en reparatör bör följande tabel kontrolleras för att se om det eventuellt finns en enkel lösning på problemet.

- **Enheten kylar eller värmer inte bra.**
  - Rengör filtret. (Damm och skräp som samlas i filtret minskar luftflödet.)
  - Kontrollera temperaturinställningen och justera om det skulle behövas.
  - Öka det fria utrymmet runt utomhusenheten.
    - Är luftintaget eller luftutsläppet blockerat?
    - Är ett fönster eller en dörr öppen?
- **Det hörs ett svischande ljud från enheten när vattnet strömmar.**
  - Detta ljud uppkommer när kylmediet inuti enheten strömmar eller fylls på.
- **Ett tickande ljud hörs inifrån enheten.**
  - Detta ljud uppkommer när de inre delarna av enheten expanderar eller dras samman i samband med temperaturförändringar.
- **En lukt känns i rummet.**
  - Den lukten uppkommer genom att enheten avger lukter som har absorberats från väggar, mattor, möbler eller kläder.
- **En vit dimma avges från inomhusenheten.**
  - Detta kan inträffa alldeles efter att enheten har slagits på, och när en hög fuktighetsnivå råder i rummet.
- **Vatten eller fukt avges av inomhusenheten.**
  - Detta sker för att avge vatten eller fukt som kan ha samlats i rör eller runt rörfixturer.
  - Detta för att avleda vatten från värmväxlaren.
- **Kontrolllamporna på fjärrkontrollen tänds inte när de aktiveras.**
  - Stäng av strömbrytaren. Då visas "●".

### Förhindra att värme tränger in under nedkylning

- För att förhindra att varmluft tränger in under nedkylning ska en gardin eller persienn tillhandahållas för stänga ute direkt solljus. Öppna inte in- eller utgångarna utom om det är nödvändigt.

### Ventilera ibland

- Eftersom luften periodvis blir smutsig i ett rum som hålls stängt en längre tid, krävs ibland ventilation. När gasapparater används tillsammans med luftkonditioneringen måste särskilda försiktighetsåtgärder vidtas. Om "LOSSNAY" ventilationsenheten som utvecklats av Mitsubishi används kan ventilering utföras med mindre slöseri. För detaljer om denna enhet, kontakta återförsäljaren.

### ⚠ Försiktighet:

- Torka inte filtret genom att utsätta det för direkt solljus eller värma det vid en eld etc., det kan göra att filtret deformeras.
- Tvättning med hett vatten (över 50 °C) kan också resultera i deformation.

### ⚠ Försiktighet:

Håll aldrig vatten eller antändbara sprayer på luftkonditioneringen. Rengöring med dessa metoder kan resultera i fel på luftkonditioneringen, elektriska stötar eller brand.

### Byte av filter

[Fig. 5.0.1] (P.2)

- Ⓐ Luftutlopp
- Ⓑ Luftinlopp
- Ⓒ Luftfilter
- Ⓓ Luftfilterhandtag

- (1) Luftfiltret är placerat i luftinloppet (enhetens baksida).
- (2) Lyft luftfiltrets handtag och drag det mot dig.
- (3) Om ett skyddsror för luftinloppet ska användas, ta bort luftfiltret. I sådana fall måste ett luftfilter göras i ordning på platsen och installeras vid inloppsgallret.

### ● **☑-indikatorn visas på fjärrkontrollen.**

- Funktionerna för start, stopp, driftläge och inställning av temperatur är inte tillgängliga på fjärrkontrollen när ☑-indikatorn är tänd.

### ● **Start- och stoppfunktionerna är inte tillgängliga alldeles efter återstart av enheten.**

- Vänta cirka tre minuter (driften har stoppats för att förhindra skada på luftkonditioneringsapparaten).

### ● **Enheten startar ej omedelbart.**

- Vänta tills enheten omstartas automatiskt. Kompressorn kan tveka eftersom den har en krets som förhindrar återupptagande inbyggd i utomhusenheten för att skydda kompressorn.

### ● **Enheten startade trots att ingen tryckte på start/stoppknappen.**

- Är timern på?
  - Tryck på start/stoppknappen för att stoppa enheten.
- Sändes ett kommando från fjärrkontrollen?
  - Undersök om fjärrkontrollen användes.
- Är ☑-indikatorn tänd?
  - Undersök om fjärrkontrollen användes.
- Har du valt automatdrift (kylning / uppvärmning)?
  - Tryck på start/stopp-knappen för att stoppa enheten.

### ● **Enheten stoppade trots att ingen tryckte på start/stopp-knappen.**

- Är timern på?
  - Tryck på start/stopp-knappen för att återstarta enheten.
- Sändes ett kommando från fjärrkontrollen?
  - Undersök om fjärrkontrollen användes.
- Är ☑-indikatorn tänd?
  - Undersök om fjärrkontrollen användes.

- **“PLEASE WAIT” visas på fjärrkontrollen.**
  - En automatisk starttest genomförs. (Den tar cirka två minuter.)
- **En felkod visas på fjärrkontrollen.**
  - En självdiagnosfunktion genomförs för att skydda luftkonditioneringsapparaten.
    - \* Försök inte genomföra reparationer själv. Stäng av huvudbrytaren och kontakta den återförsäljare som du köpte luftkonditioneringsapparaten av. Uppge namnet på enheten för honom eller henne och den information som visas på fjärrkontrollen.
- **Inomhusenhetens fläkt fungerar inte.**
  - Kontrollera om överspänningsreläet på fläktmotorn har utlösts. Om överspänningsreläet har utlösts kan det återställas genom att orsaken till problemet åtgärdas (t.ex. motorspär). Öppna kontrolldosan och tryck på den gröna tungan nederst till höger på reläet tills ett klick hörs för att återställa överspänningsreläet. Släpp tungan och kontrollera att den återgår till ursprungsläget. Observera att den inte går tillbaka till ursprungsläget om den trycks för hårt.

Om inga av de ovanstående gäller bör huvudströmbrytaren stängas av och återförsäljaren från vilken du köpte luftkonditioneringsenheten kontaktas. Ange namnet på modellen och problemet. Försök ej att reparera enheten själv.

**Om följande händer, stäng av huvudströmbrytaren och kontakta din lokala återförsäljare för service:**

- Driftslampan (på huvudenheten) blinkar.
- Knapparna fungerar ej korrekt.
- Överspänningskyddet utlöses ofta (eller om säkringen smälter ofta).
- Vatten har av misstag stänkt på enheten.
- Vatten läcker ut ur enheten.
- Något har av misstag trillat in i luftkonditioneringsenheten.
- Ovanliga ljud hörs när enheten är i drift.

**Följande indikerar ej ett fel:**

Lukt: lukt från tobak eller kosmetika kan kvarstå efter det att de sugits in i enheten.

Ljud av vätska som flödar inuti enheten: Detta kan ske under eller efter drift och är endast ljudet av köldmedel som cirkulerar inuti enheten.

Tickande ljud inuti enheten: Detta kan ske när kylning eller uppvärmning just startat eller slutat. Det orsakas av att enheten krymper eller expanderar på grund av temperaturförändringen.

**Obs: Kylmedlet som används i luftkonditioneringsenheten är säkert. Kylmedel läcker vanligtvis inte, om kylmedelsgas dock skulle läcka inomhus och komma i kontakt med en värmeflät, element, spis etc. kan skadliga substanser alstras.**

Fråga alltid serviceteknikern om det finns kylmedelsläckor eller ej när reparationer utförs.

## 7. Installation, flyttningsarbeten och kontroll

### Angående installationsplatsen

Be återförsäljaren om detaljer angående installation och förflyttning av installationen.

#### **Försiktighet:**

Installera aldrig luftkonditioneringsenheten där det finns risk att antändbar gas kan läcka.

Om gas läcker och samlas runt enheten kan en brand uppstå.

Installera aldrig luftkonditioneringsenheten på följande platser:

- där det finns mycket maskinolja
- i närheten av hav och stränder där det finns mycket salt
- där luftfuktigheten är hög
- i närheten av varma källor
- där det finns mycket svavelhaltig gas
- där det finns högfrekventa bearbetningsmaskiner (t.ex. högfrekvent svetsutrustning).
- där syralösning ofta används
- där speciella sprayer ofta används
- Installera inomhusenheten horisontalt. Annars kan det resultera i vattenläckor.
- Vidta åtgärder mot ljudstörningar vid installation av luftkonditioneringsenheten på sjukhus eller kommunikationsföretag.

Om luftkonditioneringsenheten används i några av de ovannämnda miljöerna kan ofta förekommande driftsstörningar förväntas. Det rekommenderas att sådana installationsplatser undviks.

För ytterligare detaljer, kontakta återförsäljaren.

### Angående elarbeten

#### **Försiktighet:**

- Elarbetena måste utföras av en person som är kvalificerad elektriker och i enlighet med de [tekniska normerna för elektriska installationer], [Intern ledningsdragningsreglerna] och installationshandboken samt använda särskilda kretsar. Om andra produkter använder samma strömkälla kan det resultera i utbrända brytare och säkringar.
- Anslut aldrig jordledningen till ett gasrör, vattenrör, stoppanordning eller jordad telefonlinje. För detaljer, kontakta återförsäljaren.
- På vissa installationsplatser är installationen av en jordslutningsbrytare obligatorisk. För detaljer, kontakta återförsäljaren.

### Angående flyttning av installation

- Om luftkonditioneringsenheten måste tas bort och ominstalleras för att du bygger ut, renoverar eller flyttar, kontakta återförsäljaren i förväg för en kostnadsberäkning för de arbeten som krävs för att flytta installationen professionellt.

#### **Försiktighet:**

Vid flyttning eller ominstallation av luftkonditioneringsenheten, kontakta återförsäljaren. Felaktig installation kan resultera i elektriska stötar, brand etc.

### Angående ljud

- Vid installationen, välj en plats som kan bära upp luftkonditioneringsenhetens vikt och där ljud och vibrationer kan reduceras.
- Välj en plats där kall eller varm luft samt ljud från utomhusenheten inte stör grannarna.
- Om främmande föremål placeras i närheten av utomhusenhetens luftutlopp kan prestandan minska och ljudnivån ökas. Undvik att placera hinder i närheten av luftutloppet.
- Om luftkonditioneringsenheten producerar onormala ljud, kontakta återförsäljaren.

### Underhåll och inspektion

- Om luftkonditioneringsenheten används under flera säsonger kan insidan bli smutsig vilket minskar prestandan.

Beroende på användningsförhållandena kan dåliga lukter alstras och dräneringen försämrats på grund av damm och smuts etc.

## 8. Specifikationer

Modellnamn		PEA-RP200GAQ	PEA-RP250GAQ	PEA-RP400GAQ	PEA-RP500GAQ
Strömtillförsel	Spänning	V			
	Frekvens	Hz			
		3N ~ 380, 400, 415			
		50			
Externt statiskt tryck	Pa	150			
Luftflöde (Hög/Låg)	m <sup>3</sup> /h	3900/3120	4800/3840	7200	9600
Ljudnivå (Hög/Låg)	dB(A)	51/48	52/49	52	53
	Höjd	mm		400	
	Bredd	mm		1400	
	Djup	mm		634	
Nettovikt	kg	70	77	130	133



Obs: Se produktens namnplåt som sitter på enheten angående de elektriska specifikationerna.

Märkeffekt (kylning) inomhus: 27 °C DB, 19 °C WB      Utomhus: 35 °C DB

Märkeffekt (uppvärmning) inomhus: 20 °C DB      Utomhus: 7 °C DB, 6 °C WB



# Indholdsfortegnelse

1. Sikkerhedsforanstaltninger .....	81	4. Den smarte brug af anlægget .....	89
1.1. Installation .....	81	5. Vedligeholdelse af anlægget .....	89
1.2. Ved betjening .....	82	6. Fejlfinding .....	90
1.3. Bortskaffelse af enheden .....	82	7. Installation og aflevering af arbejdet, og kontrol .....	91
2. Navne og funktioner på forskellige dele .....	82	8. Specifikationer .....	91
3. Drift .....	83		
3.1. Start og stop af enheden .....	84		
3.2. Valg af modus .....	84		
3.3. Valg af temperatur  .....	84		
3.4. Valg af ventilatorhastighed  .....	84		
3.5. Indstilling af ugedag og tid .....	85		
3.6. Anvendelse af timeren .....	85		
3.7. Låsning af fjernbetjeningens knapper (funktionsbegrænsning) .....	88		
3.8. Andre meddelelser/symboler .....	88		

**Bemærk:**  
Udtrykket "Ledningsforbundet fjernbetjening" i denne betjeningsvejledning refererer kun til PAR-21MAA.  
Se den instruktionsbog, der ligger i PAR-30MAA-kassen, for at få yderligere oplysninger om PAR-30MAA.

## 1. Sikkerhedsforanstaltninger

- ▶ Læs alle "Sikkerhedsforanstaltninger", før De installerer enheden.
- ▶ "Sikkerhedsforanstaltninger" er en oversigt over vigtige sikkerhedspunkter. Disse skal altid følges.

### Symboler anvendt i teksten

#### Advarsel:

Beskriver sikkerhedsforanstaltninger, der skal træffes, for at undgå personskade eller dødsfald.

#### Forsigtig:

Beskriver forholdsregler, der skal træffes, for at forhindre at enheden bliver beskadiget.

### Symboler på enheden

 : Angiver en handling, der skal undgås.

 : Angiver at vigtige instruktioner skal følges.

 : Angiver en del, der skal jordforbindes.

 : Pas på - elektrisk stød. (Dette symbol vises på hovedenhedens etiket.)  
<Farve: Gul>

#### Advarsel:

Læs etiketterne på hovedenheden omhyggeligt.

### 1.1. Installation

- ▶ Når du har læst denne vejledning, skal den sammen med installationsvejledningen opbevares på et sikkert sted, så du nemt kan få fat i den igen, når du får brug for den. Hvis enheden skal betjenes af en anden person, skal denne vejledning overdrages til den pågældende person.

#### Advarsel:

- Enheden må ikke installeres af brugeren. Lad forhandleren eller et autoriseret firma installere enheden. Hvis enheden ikke installeres korrekt, kan det resultere i vandlækage, elektrisk stød eller brand.
- Brug kun tilbehør, der er godkendt af Mitsubishi Electric og lad forhandleren eller et autoriseret firma installere dem. Hvis tilbehøret ikke installeres korrekt, kan det resultere i vandlækage, elektrisk stød eller brand.
- Installationsvejledningen beskriver den forslåede installationsmetode. Bygningsmæssige ændringer, som er nødvendige for installationen, skal overholde de lokale bygningsreglementer.
- Foretag aldrig selv reparation af enheden og flyt den aldrig selv til et andet sted. Hvis reparationen ikke udføres korrekt, kan det resultere i vandlækage, elektrisk stød eller brand. Kontakt forhandleren, hvis enheden skal repareres eller flyttes.
- Apparatet er ikke beregnet til at blive brugt af mindreårige børn eller svagelige personer uden opsyn.
- Mindreårige børn bør være under opsyn for at sikre, at de ikke leger med apparatet.

### 1) Udendørsenhed

#### Advarsel:

- Udendørs- enheden skal installeres på en stabil, plan overflade, hvor der ikke kan samles sne, blade eller affald.
- Stå ikke på enheden og undlad at anbringe genstande på den. Du eller genstanden kan falde ned, hvilket kan medføre personskade.

#### Forsigtig:

Udendørsenheden bør installeres på et sted, hvor luften og støjen fra enheden ikke forstyrrer naboerne.

### 2) Indendørsenhed

#### Advarsel:

Indendørsenheden skal installeres fast og sikkert. Hvis den monteres løst, kan den falde ned og forårsage personskade.

### 3) Fjernbetjening

#### Advarsel:

Fjernbetjeningen skal installeres sådan, at børn ikke kan lege med den.

### 4) Aftapningssslange

#### Forsigtig:

Aftapningsslangen skal monteres sådan, at aftapningen kan ske uden problemer. Forkert montering kan medføre vandlækage og forårsage beskadigelse af møbler.

### 5) Strømforsyningsledning, sikring eller afbryder

#### Advarsel:

- Det skal sikres, at enheden forsynes med strøm fra en dedikeret ledning. Der kan opstå overbelastning, hvis andre apparater er tilsluttet den samme ledning.
- Det skal sikres, at der er en hovedafbryder.
- Sørg for at overholde enhedens mærkedata for spænding og sikring eller afbryder. Brug aldrig et stykke ledning i stedet for sikringen eller en sikring med en større styrke end specificeret.

### 6) Jording

#### Forsigtig:

- Enheden skal jordes korrekt. Forbind aldrig jordledningen til et gasrør, vandrør, en lynafleder eller en telefon-jordledning. Hvis enheden ikke er korrekt jordnet, kan det resultere i elektrisk stød.
- Kontrollér regelmæssigt, at jordledningen fra udendørsenheden er korrekt forbundet til både enhedens jordforbindelse og til jordingselektroden.

## 1.2. Ved betjening

### ⚠ Forsigtig:

- Brug ikke nogen skarpe genstande til at trykke på knapperne, da dette kan medføre beskadigelse af fjernbetjeningen.
- Undlad at sno eller trække i fjernbetjeningens ledning, da dette kan beskadige fjernbetjeningen og forårsage fejlfunktion.
- Afmonter aldrig overdelen på fjernbetjeningen. Det er farligt at afmontere overdelen på fjernbetjeningen og berøre den indvendige printplader. Dette kan medføre brand og fejlfunktion.
- Aftør aldrig fjernbetjeningen med benzen, fortynder, kemiske klude m.m. Dette kan medføre beskadigelse af farven og fejlfunktion. Kraftige pletter fjernes med en hårdt opvredet klud, der er vædet med et mildt rengøringsmiddel opløst i vand. Tør efter med en tør klud.
- Bloker aldrig indendørs- eller udendørsenhedens luftindsugning eller – udblæsning. Store møbler under indendørsenheden, eller store genstande som f.eks. store kasser tæt på udendørsenheden vil reducere enhedens effektivitet.

### ⚠ Advarsel:

- Sprøjt ikke vand på enheden og rør ikke ved enheden med våde hænder. Dette kan medføre elektrisk stød.
- Sprøjt ikke med brændbar gas tæt på enheden. Dette kan medføre brand.
- Anbring ikke en gasovn eller noget som helst andet apparat med åben ild, hvor det vil være udsat for luften, der afgives fra enheden. Dette kan medføre ufuldstændig forbrænding.

### ⚠ Advarsel:

- Fjern ikke frontpanelet eller ventilatorafskærmningen fra udendørsenheden, mens den kører. Du kan komme til skade, hvis du rører ved roterende eller varme dele eller dele med højspænding.
- Stik aldrig fingre, pinde etc. ind i luftindsugningerne eller - udblæsningerne, da dette kan medføre, at du kommer til skade, da ventilatoren indeni enheden roterer med høj hastighed. Vær især forsigtig, når der er børn til stede.
- Hvis du bemærker mærkelige lugte, stop da enheden, sluk for strømmen og kontakt forhandleren. Ellers kan der opstå nedbrud, elektrisk stød eller brand.
- Hvis der konstateres usædvanlige lyde eller vibrationer, skal du stoppe enheden, afbryde strømmen og kontakte forhandleren.
- Køl ikke for kraftigt. Den mest passende indendørs temperatur er inden for 5°C i forhold til den udvendige temperatur.
- Lad ikke handikappede personer eller børn sidde eller stå i luftstrømmen fra klimaanlægget. Dette kan give helbredsmæssige problemer.

### ⚠ Forsigtig:

- Ret ikke luftstrømmen imod planter eller kæledyr i bur.
- Udluft rummet regelmæssigt. Hvis enheden anvendes kontinuerligt i et lukket rum i længere tid, bliver luften ufrisk.

## 2. Navne og funktioner på forskellige dele

### Indendørsenhed

- Luftindsugning: Blæser indendørsluften tilbage.
- Filter: Enhedens standard-monterede filter er et simpelt filter, som er beregnet til at fjerne synligt støv og snavs. Kontakt forhandleren, hvis der kræves egentlig luftrensning. (Information om rensning af luftfilteret findes på side 89.)
- Luftudblæsning: Blæser den afkølede/opvarmede luft ind i rummet.

Model PEA-200, 250, 400, 500

[Type der er skjult i loftet]

[Fig. 2.0.1] (P.2)

- Ⓐ Luftudblæsning    Ⓑ Luftindsugning    Ⓒ Luftfilter

## I tilfælde af svigt

### ⚠ Advarsel:

- Foretag aldrig ændringer på klimaanlægget. Kontakt forhandleren for at få foretaget reparation. Forkert udført reparation kan medføre vandlækage, elektrisk stød, brand m.m.
- Hvis fjernbetjeningen indikerer en fejl, klimaanlægget ikke fungerer eller der er unormale tilstande, skal du stoppe anlægget og kontakte forhandleren. Hvis enheden forbliver i denne tilstand, kan det medføre brand eller fejlfunktion.
- Hvis afbryderen aktiveres ofte, skal du kontakte forhandleren. Hvis enheden forbliver i denne tilstand, kan det medføre brand eller fejlfunktion.
- Hvis kølegassen strømmer eller siver ud, skal du stoppe driften af klimaanlægget, ventilere rummet omhyggeligt og kontakte forhandleren. Hvis enheden forbliver i denne tilstand, kan det medføre ulykker på grund af iltmangel.

## Når klimaanlægget ikke skal bruges i længere tid

- Hvis klimaanlægget ikke skal bruges i længere tid på grund af skiftende årstider m.m., skal det køres i 4 - 5 timer med blæsende luft, indtil det er helt tørt indvendigt. Hvis dette undlades, kan det resultere i udvikling af uhygiejnisk, usund skimmel i spredte områder i rummet.
- Når anlægget ikke skal bruges i længere tid, skal [hovedafbryderen] stå på OFF (FRA). Hvis hovedafbryderen er tændt, spildes adskillige antal watt. Desuden kan ophobning af støv m.m. resultere i brand.
- Tænd hovedafbryderen ON mere end 12 timer før start af driften. Undlad at slukke hovedafbryderen OFF i perioder med kraftig brug. Dette medfører fejlfunktion.

## 1.3. Bortskaffelse af enheden

### ⚠ Advarsel:

Når det er nødvendigt at bortskaffe enheden, skal du kontakte forhandleren. Hvis rørene afmonteres forkert, kan kølemiddel (fluorocarbongas) strømme ud og komme i kontakt med din hud og medføre kvæstelser. Udsivning af kølevæske til atmosfæren ødelægger desuden miljøet.

### LCD-fjernbetjening (mulighed)

- Kontrollér fjernbetjeningen.

Der bruges forskellige fjernbetjeninger til forskellige systemer.

[Fig. 2.0.2] (P.2)

- Ⓐ LCD-fjernbetjening (mulighed)

## 3. Drift

### Fjernbetjenings (mulighed)-knap

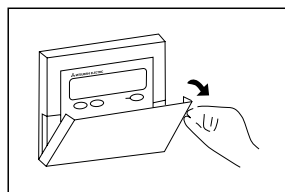

Åbning af lågen.

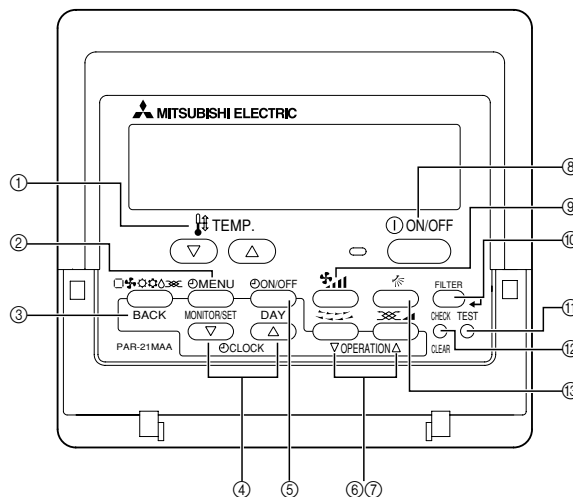

- ① Temperaturindstillingsknapper  
 ▾ Ned  
 ▴ Op
- ② Timermenuknap (monitor-/indstillingsknap)
- ③ Modusknap (returknop)
- ④ Tidsindstillingsknapper  
 ▾ Ned  
 ▴ Op
- ⑤ On/off-knap til timer (indstilling af dag)
- ⑥ Jalousispjældkontakt (▾) funktionsknap  
 ▾ Til det foregående funktionsnummer.
- ⑦ Ventilationsknap (▴) funktionsknap  
 ▴ Til næste funktionsnummer.
- ⑧ ON/OFF-knap
- ⑨ Ventilatorhastighedsknap

- ⑩ Filterknappen (←) (↵) knap
- ⑪ Testkørselknap
- ⑫ Kontrolknap (sletteknap)
- ⑬ Knap til luftstrøm op/ned

#### Bemærkninger:

- Hvis du trykker på en knap til en funktion, som ikke er installeret i indendørsenheden, viser fjernbetjeningen meddelelsen "Not Available".
- Hvis du bruger fjernbetjeningen til flere indendørsenheder, vil denne meddelelse kun blive vist, hvis funktionen ikke findes på værtsenheden.
- Udsæt aldrig fjernbetjeningen for direkte sollys. Dette kan medføre fejlmåling af rumtemperaturen.
- Placér aldrig et objekt omkring fjernbetjeningens nederste højre del. Dette kan medføre fejlmåling af rumtemperaturen.

### Fjernbetjenings (mulighed)-display

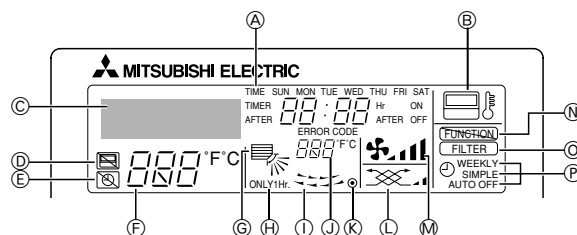

- A Ugedag**  
Viser den aktuelle ugedag.
- Tids-/timerdisplay**  
Viser den aktuelle tid, medmindre simpel timer eller Auto Off-timer er indstillet. Hvis simpel timer eller Auto Off-timer er indstillet, vises den resterende tid.
- B Sensorindikator**  
Vises, når fjernbetjeningens sensor er i brug.
- C Viser den aktuelle drift.**  
Viser driftsmodus osv.  
\* Visning af flere sprog understøttes.
- D Indikator for central styring**  
Viser, at brug af fjernbetjeningen er blevet begrænset ved en hovedbetjening.
- E Indikator for slukket timer**  
Viser, at timeren er slukket.
- F Temperaturindstilling**  
Viser måltemperaturen.
- G Indikator for luftretning op/ned**  
Indikatoren ↘ viser retningen af den udgående luftstrøm.
- H Indikator for "kun en time"**  
Vises, hvis luftstrømmen er indstillet for svagt og nedadgående i COOL- eller DRY. (Funktionen varierer afhængigt af model.)  
Indikatoren slukkes efter én time, og på det tidspunkt ændres luftstrømmens retning også.

- I Jalousispjælddisplay**  
Viser vippejalousispjældets funktion. Viser ikke, hvis jalousispjældet er stationært.
- J Rumtemperaturdisplay**  
Viser rumtemperaturen.
- K (strømindikator)**  
Viser, at enheden er tændt.
- L Ventilationsindikator**  
Vises, når enheden kører i ventilationsmodus.
- M Ventilatorhastighedsindikator**  
Viser den valgte ventilatorhastighed.
- N Indikator for "låst"**  
Viser, at fjernbetjeningens knapper er låst.
- O Indikator for "rengør filter"**  
Tændes, når filteret skal rengøres.
- P Timerindikatorer**  
En indikator tændes, hvis den tilsvarende timer er indstillet.

#### Bemærk:

- Alle dele af displayet vises tændte i denne forklaring. Under den faktiske drift vil kun de relevante dele være tændt.

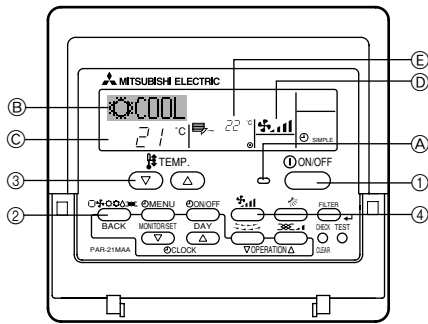

## Inden driftstart

- Start enheden, når meddelelsen "PLEASE WAIT" ikke længere vises. Meddelelsen "PLEASE WAIT" vises kortvarigt på **(B)**-displayet (maks. 3 minutter), når der tændes for enheden og efter strømsvigt. Det betyder ikke, at der er fejl i airconditionanlægget.
- Selvom den indendørs enhed er indstillet til driftsformen HEAT (opvarmning), mens den udendørs enhed er i afrimningsfunktion, starter driften først, når den udendørs enheds afrimningsfunktion er afsluttet.

## 3.1. Start og stop af enheden

### ► Sådan startes enhedens drift:

1. Tryk på TIL/FRA-knappen **(1)**.

Strømindikatoren **(A)** bør herefter blive tændt.

### ► Sådan standses enheden:

1. Tryk igen på TIL/FRA-knappen **(1)**.

Strømindikatoren **(A)** slukkes.

- Der må ikke slukkes for strømtilførslen, når airconditionanlægget er i brug. Dette kan få enheden til at bryde sammen.
- Selv om du trykker på TIL/FRA-knappen straks efter slukning af den aktuelle funktion, starter airconditionanlægget først efter cirka tre minutter. Dette skal forhindre, at de interne komponenter beskadiges.
- Hvis enheden standser på grund af strømsvigt, genstarter den ikke automatisk, før strømmen er retableret. Tryk på TIL/FRA-knappen for at genstarte.

## 3.2. Valg af modus

1. Tryk på TIL/FRA-knappen **(1)** for at tænde for enheden, hvis den er slukket. Strømindikatoren **(A)** bør herefter blive tændt.
2. Tryk på knappen til valg af driftsmodus (**(2)**) og vælg den ønskede driftsmodus.

- (B)** → (COOL) afkølingsmodus
- (DRY) tørringsmodus
- (FAN) ventilatormodus
- (HEAT) opvarmningsmodus
- (AUTO) automatisk modus (køling/opvarmning)

### Afkøling

Tryk på **(2)** [driftsmodus]-knappen for at få "COOL" frem i displayet.

### Tørring

Tryk på **(2)** [driftsmodus]-knappen for at få "DRY" frem i displayet.

- Driftsformen DRY (tørring) kan ikke finde sted ved en rumtemperatur lavere end 18 °C.

### Ventilation

Tryk på **(2)** [driftsmodus]-knappen for at få "FAN" frem i displayet.

- Ventilatorfunktionen spreder luften i rummet.
- Rumets temperatur kan ikke indstilles via ventilatorfunktionen.

### ⚠ Forsigtig:

Udsæt aldrig kroppen for afkølet luft i længere perioder. Langvarig påvirkning af kold luft er skadelig for Deres helbred, og skal derfor undgås.

### Tørring

DRY (tørring) er affugtning styret af en mikrocomputer, som styrer ekstra afkøling afhængig af den rumtemperatur, som De indstillede (kan ikke bruges til opvarmning).

1. Til den indstillede rumtemperatur nåes

Funktionen af kompressoren og den indendørs ventilator er sammenkædet med ændringen af rumtemperaturen og gentager automatisk funktionen TIL/FRA.

2. Når den indstillede temperatur er nået

Såvel kompressoren som den indendørs ventilator stopper.

Efter 10 minutter aktiveres kompressoren og den indendørs ventilator i 3 minutter for at holde fugtigheden nede.

## HEAT (opvarmning)

Tryk på **(2)** [driftsmodus]-knappen for at få HEAT frem i displayet.

Angående forskellige displays under opvarmningsfunktion "DEFROST"

Vises kun under afrimning.

"STAND BY"

Vises fra starten af opvarmningsfunktionen indtil det øjeblik, varm luft blæses ud.

## Til automatisk (køling/varme)

Tryk på knappen **(2)** [driftsmodus]-knappen for at hente displayet "AUTO".

### ⚠ Forsigtig:

- Når klimaanlægget bruges sammen med oliefyr, skal rummene ventileres grundigt. Utilstrækkelig ventilation kan resultere i ulykker pga. iltmangel.
- Anbring aldrig et oliefyr, hvor det er udsat for klimaanlæggets luftstrøm. Dette kan forårsage ukorrekt forbrænding i fyret.
- Mikrocomputeren aktiveres i følgende tilfælde:
  - Der blæses ikke luft ud, når opvarmning starter.
    - For at forhindre kølig luft i at blive udsendt.
    - Vent et øjeblik, indtil luftstrømmen kommer naturligt ud.

## 3.3. Valg af temperatur

### ► Sådan sænkes rumtemperaturen:

1. Tryk på knappen **(3)** for at vælge den ønskede temperatur.

Den ønskede temperatur **(C)** vises.

- Temperaturværdien sænkes med 1°C for hver gang, du trykker på knappen.

### ► Sådan hæves rumtemperaturen:

1. Tryk på knappen **(3)** for at vælge den ønskede temperatur.

Den ønskede temperatur **(C)** vises.

- Temperaturværdien øges med 1°C for hver gang, du trykker på knappen.

- De tilgængelige temperaturområder er følgende:

Køling og tørring: 19 - 30 °C

Varme: 17 - 28 °C

Automatisk: 19 - 28 °C

- Displayet blinker med enten 8 °C - 39 °C for at vise, om rumtemperaturen **(C)** er lavere eller højere end den viste temperatur. Hvis temperaturen er under 8 °C eller over 39 °C, vil den tilsvarende værdi (8 °C eller 39 °C) blinke på displayet.

## 3.4. Valg af ventilatorhastighed

1. Tryk på -knappen **(4)** for at vælge en ønsket ventilatorhastighed.

- Ved hvert tryk på knappen skifter de disponible muligheder med displayet **(D)** som vist herunder.

Model	Ventilatorhastighed	Fjernbetjeningsdisplay	
		Lav	Høj
PEA-200, 250	2-trins		
PEA-400, 500	1-trins	Intet display	

Apparatets display og ventilatorhastighed vil være forskellige i de følgende situationer:

- Når STAND BY og DEFROST vises.
- Lige efter opvarmningsfunktionen (mens du venter på at skifte til en anden funktion).
- Hvis temperaturen i rummet er højere end temperaturindstillingen på det apparat, som fungerer i opvarmningsfunktionen.
- I tør anvendelse vil indendørsventilatoren automatisk skifte til lavhastighedsfunktion. Det er ikke muligt at ændre ventilatorhastigheden.
- Hvis varmevekslerens temperatur er lav i opvarmningsfunktionen (for eksempel lige efter at opvarmningen er begyndt).

## 3.5. Indstilling af ugedag og tid

■ Brug dette skærmbillede til at ændre indstillingen af ugedag og tid.

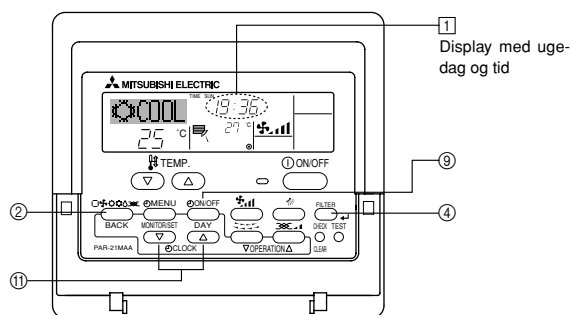

### Bemærkninger:

- Kan indstilles uanset driften af indendørsenheden.
- Dato og tid vises ikke, hvis brug af uret er blevet deaktiveret under Function Selection (funktionsvalg) på fjernbetjeningen. Se installationsvejledningen.

### ► Sådan indstilles ugedag og tid...

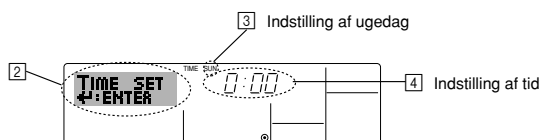

1. Tryk på tidsindstillingsknappen (V) eller (A) (1) for at få vist displayet (2).
2. Tryk på on/off-knappen til timeren (indstilling af dag) (9) for at indstille ugedag.  
\* Med hvert tryk rykkes den dag, der vises ved (3), én dag frem i ugen: Sun → Mon → ... → Fri → Sat.
3. Tryk på den relevante tidsindstillingsknap (1) for at indstille tiden.  
\* Når knappen holdes nede, øges tiden (ved (4)) først i intervaller á 1 minut, derefter i intervaller á 10 minutter og til sidst i intervaller á 1 time.
4. Tryk på filterknappen (4) for at fastlåse værdierne, når de ønskede indstillinger er valgt under punkt 2 og 3.

### Bemærk:

- De valgte værdier under punkt 2 og 3 annulleres, hvis du trykker på modusknappen (returknappen) (2), inden du trykker på filterknappen (4).
- 5. Tryk på modusknappen (returknapp) (2) for at afslutte indstillingsproceduren. Herefter vises standardskærmbilledet, hvor (1) viser den nye indstilling af ugedag og tid.

### Bemærk:

- Fjernbetjeningen er udstyret med et forenklet ur, som har en nøjagtighed på +/- et minut pr. måned.

## 3.6. Anvendelse af timeren

Dette afsnit beskriver, hvordan timeren indstilles og anvendes. Du kan bruge Function Selection på fjernbetjeningen til at vælge mellem tre forskellige typer timer: (1) ugetimer, (2) simpel timer eller (3) Auto Off-timer. Installationsvejledningen indeholder oplysninger om indstilling af Function Selection på fjernbetjeningen.

### 3.6.1. Anvendelse af ugetimer

- Ugetimeren kan bruges til indstilling af op til otte funktioner på hver ugedag.
- Hver funktion kan bestå af en hvilken som helst af følgende kombinationer: TIL/FRA-tid kombineret med en temperaturindstilling eller kun TIL/FRA-tid eller kun temperaturindstilling.
- Når det faktiske klokkeslæt når til et tidspunkt, der er indstillet med denne timer, udfører airconditionanlægget den funktion, der er indstillet med timeren.
- Indstillingsintervallet for denne timer er 1 minut.

### Bemærkninger:

- \*1. Ugetimer, simpel timer og Auto Off-timer kan ikke bruges samtidigt.
- \*2. Ugetimeren virker ikke, hvis en eller flere af nedenstående betingelser gør sig gældende.  
Timerfunktionen er deaktiveret; systemet fungerer ikke korrekt; en test-rørsel er i gang; fjernbetjeningen er i gang med en automatisk kontrol eller fjernbetjeningskontrol; brugeren er i gang med at indstille en funktion; brugeren er i gang med at indstille timeren; brugeren er i gang med at indstille ugedag eller tid; systemet er under central styring. (Systemet vil specielt ikke udføre nogen funktioner (start/stop af enheden eller indstilling af temperatur), som ikke er mulige under disse betingelser.)

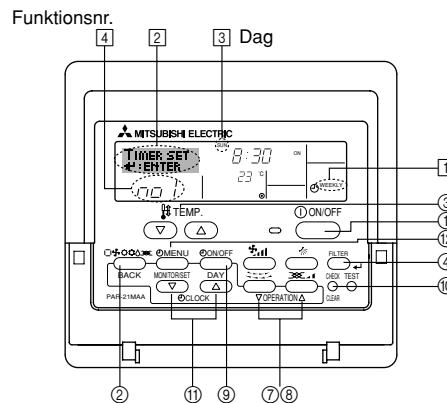

### ► Sådan indstilles ugetimeren

1. Sørg for, at standardskærmbilledet vises, og at indikatoren for ugetimer (1) vises på displayet.
2. Tryk på timermenuknappen (2), så "Set Up" vises på skærmbilledet (ved (2)).  
(Bemærk, at displayet med hvert tryk på knappen skifter mellem "Set Up" og "Monitor".)
3. Tryk på on/off-knappen til timeren (indstilling af dag) (9) for at indstille ugedag. Med hvert tryk går displayet ved (3) til næste indstilling i følgende rækkefølge: "Sun Mon Tues Wed Thurs Fri Sat" → "Sun" → ... → "Fri" → "Sat" → "Sun Mon Tues Wed Thurs Fri Sat"...
4. Tryk på funktionsknap (V) eller (A) (7) eller (8) for at vælge det ønskede funktionsnummer (1 til 8) (4).  
\* Med dine indstillinger under punkt 3 og 4 vælges en af cellerne i nedenstående matrix. (Fjernbetjeningen til venstre viser, hvordan displayet ville se ud, hvis funktionsnr. 1 er valgt til en søndag med de værdier, der vises i nedenstående.)

### Opsætningsmatrix

F.nr.	Sunday	Monday	...	Saturday
Nr. 1	• 8:30 • ON • 23 °C			
Nr. 2	• 10:00 • OFF	• 10:00 • OFF	• 10:00 • OFF	• 10:00 • OFF
...				
Nr. 8				

<Indstillinger for funktionsnr. 1 for søndag>  
Start airconditionanlægget kl. 8:30 med temperaturen indstillet på 23°C.

<Indstillinger for funktionsnr. 2 for hver dag>  
Sluk airconditionanlægget kl. 10:00.

### Bemærk:

Ved at indstille dagen på "Sun Mon Tues Wed Thurs Fri Sat" kan du vælge, at den samme funktion skal udføres på samme tidspunkt hver dag. (Et eksempel: Funktionsnummer 2 foroven, som er den samme for alle ugens dage.)

### ► Indstilling af ugetimer

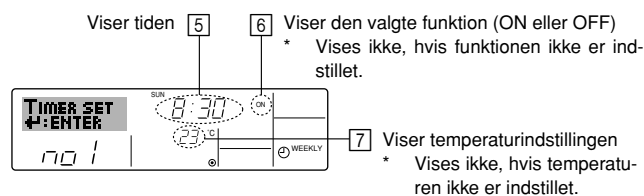

5. Tryk på den relevante tidsindstillingsknap (1) for at vælge den ønskede tid (ved (5)).  
\* Når knappen holdes nede, øges tiden først i intervaller á 1 minut, derefter i intervaller á 10 minutter og til sidst i intervaller á 1 time.
6. Tryk på TIL/FRA-knappen (1) for at vælge den ønskede funktion (ON eller OFF) ved (6).  
\* Med hvert tryk ændres den næste indstilling i følgende rækkefølge: No display (ingen indstilling) → "ON" → "OFF"
7. Tryk på den relevante temperaturindstillingsknap (3) for at vælge den ønskede temperatur (ved (7)).  
\* Med hvert tryk ændres indstillingen i følgende rækkefølge: No display (ingen indstilling) ⇒ 24 ⇒ 25 ⇒ ... ⇒ 29 ⇒ 30 ⇒ 12 ⇒ ... ⇒ 23 ⇒ No display.  
(Tilgængeligt område: Indstillingsområdet er 12°C til 30°C. Det faktiske område, inden for hvilket temperaturen kan justeres, vil dog variere afhængigt af den tilsluttede enhed.)

- Tryk på filterknappen ④ for at fastlåse værdierne, når de ønskede indstillinger er valgt under punkt 5, 6 og 7.
- Tryk og slip kontrolknappen (sletteknappen) hurtigt én gang for at slette de aktuelt indstillede værdier for den valgte funktion.
- \* Den viste tidsindstilling skifter til "—:—", og On/Off- samt temperaturindstillingerne forsvinder.
- (Hold kontrolknappen (sletteknappen) nede i mindst to sekunder for at slette alle indstillinger af ugetimeren på én gang. Displayet begynder herefter at blinke for at vise, at alle indstillinger er slettet.)

#### Bemærk:

De nye værdier annulleres, hvis du trykker på modusknappen (returknappen) ②, inden du trykker på filterknappen ④. Hvis du har indstillet to eller flere forskellige funktioner til nøjagtig samme tidspunkt, udføres kun den funktion, som har højeste funktionsnummer.

- Gentag punkt 3 til 8 efter behov for at udfylde så mange af de tilgængelige celler, som du ønsker.
- Tryk på modusknappen (returknappen) ② for at vende tilbage til standard-skærbilledet og afslutte indstillingsproceduren.
- Tryk på on/off-knappen til timeren ⑨, for at aktivere timeren, så meddelelsen "Timer frakoblet" forsvinder fra skærbilledet. **Kontrollér, at "Timer frakoblet" ikke længere vises.**
- \* Hvis der ikke er nogen timerindstillinger, blinker meddelelsen "Timer Off" på skærbilledet.

#### ► Sådan vises indstillingerne af ugetimeren

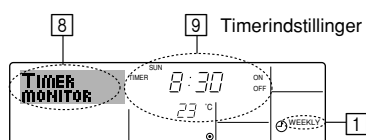

- Kontrollér, at indikatoren for ugetimer vises på skærbilledet (ved ).
- Tryk på timermenuknappen ②, så "Monitor" vises på skærbilledet (ved ).
- Tryk på on/off-knappen til timeren (indstilling af dag) ⑨ for at vælge den dag, du ønsker at få vist.
- Tryk på funktionsknop eller ⑦ eller ⑥ for at ændre den timerfunktion, der vises på displayet (ved ).
- \* Med hvert tryk rykkes der frem til den næste timerfunktion i indstillingsrækkefølgen.
- Tryk på modusknappen (returknappen) ② for at lukke monitoren og vende tilbage til standard-skærbilledet.

#### ► Sådan slukkes ugetimeren

Tryk på on/off-knappen til timeren ⑨, så meddelelsen "Timer Off" vises ved .

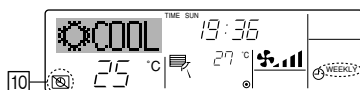

#### ► Sådan tændes ugetimeren

Tryk på on/off-knappen til timeren ⑨, så meddelelsen "Timer Off" (ved ) bliver sort.

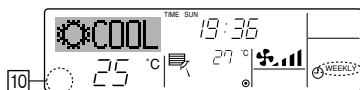

### 3.6.2. Anvendelse af simpel timer

- Du kan indstille den simple timer på en af tre forskellige måder.
  - Kun starttid: Airconditionanlægget starter, når den indstillede tid er forløbet.
  - Kun stoptid: Airconditionanlægget standser, når den indstillede tidsrum er forløbet.
  - Start- og stoptider: Airconditionanlægget starter og stopper efter de respektive tidsrum.
- Den simple timer (start og stop) kan kun indstilles én gang for hver 72 timer. Tidsindstillingen sker i intervaller á 1 time.

#### Bemærkninger:

- Ugetimer, simpel timer og Auto Off-timer kan ikke bruges samtidigt.
- Den simple timer virker ikke, hvis en eller flere af nedenstående betingelser gør sig gældende.
  - Timerfunktionen er deaktiveret; systemet fungerer ikke korrekt; en test-kørsel er i gang; fjernbetjeningen er i gang med en automatisk kontrol eller fjernbetjeningskontrol; brugeren er i gang med at indstille en funktion; brugeren er i gang med at indstille timeren; systemet er under central styring. (Under disse betingelser er brug af on/off ikke muligt.)

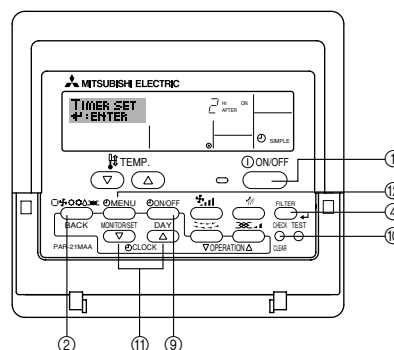

#### ► Sådan indstilles den simple timer

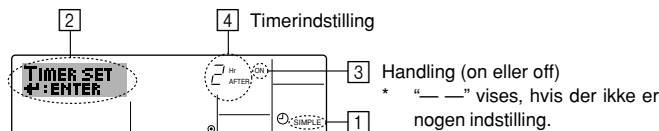

- Sørg for, at standard-skærbilledet vises, og at indikatoren for simpel timer vises på displayet (ved ).
- Hvis der vises andet end den simple timer, vælges SIMPEL TIMER under Function Selection på fjernbetjeningen (se installationsvejledningen).
- Tryk på timermenuknappen ②, så "Set Up" vises på skærbilledet (ved ). (Bemærk, at displayet med hvert tryk på knappen skifter mellem "Set Up" og "Monitor".)
- Tryk på ON/OFF-knappen ① for at få vist den aktuelle indstilling af simpel timer (ON eller OFF). Tryk én gang på knappen for at få vist den tid, der resterer inden ON, og tryk igen for at få vist den tid, der resterer inden OFF. (TIL/FRA-indikatoren vises ved ).
- \* "ON" timer: Airconditionanlægget går i gang, når det valgte antal timer er forløbet.
- \* "OFF" timer: Airconditionanlægget standser, når det valgte antal timer er forløbet.
- Mens "ON" eller "OFF" vises ved : Tryk på den relevante tidsindstillingsknop ① for at indstille timerne til ON (hvis "ON" vises) eller til OFF (hvis "OFF" vises) ved .
- Indstillingsområde: 1 til 72 timer
- Gentag punkt 3 og 4 for at indstille både ON- og OFF-tider.
- \* Bemærk, at ON- og OFF-tiderne ikke kan indstilles på samme værdi.
- Sådan slettes den aktuelle ON- eller OFF-indstilling: Få ON- eller OFF-indstillingen vist (se punkt 3) og tryk derefter på kontrolknappen (sletteknappen) ⑩, så tidsindstillingen slettes, og "—" vises ved . (Hvis du ønsker at bruge udelukkende en ON-indstilling eller OFF-indstilling, skal den indstilling, du ikke ønsker at bruge, vises som "—".)
- Tryk på filterknappen ④ for at fastlåse værdien, når ovenstående punkt 3 og 6 er udført.

#### Bemærk:

De nye indstillinger annulleres, hvis du trykker på modusknappen (returknappen) ②, inden du trykker på filterknappen ④.

- Tryk på modusknappen (returknappen) ② for at vende tilbage til standard-skærbilledet.
- Tryk på on/off-knappen til timeren ⑨ for at starte timerens nedtælling. Når timeren kører, vises timerværdien på displayet. **Kontrollér, at timerværdien er synlig og korrekt.**

#### ► Visning af de aktuelle indstillinger af simpel timer

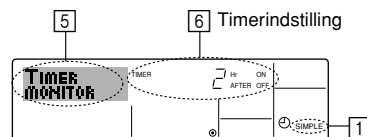

- Kontrollér, at indikatoren for simpel timer vises på skærbilledet (ved ).
- Tryk på timermenuknappen ②, så "Monitor" vises på skærbilledet (ved ).
- Hvis den simple ON- eller OFF-timer kører, vises den aktuelle timerværdi ved .
- Hvis både ON- og OFF-værdier er valgt, skiftes der mellem visning af de to værdier.
- Tryk på modusknappen (returknappen) ② for at lukke monitorvisningen og vende tilbage til standard-skærbilledet.

#### ► Sådan slukkes den simple timer...

Tryk på on/off-knappen til timeren ⑨, så timerindstillingen ikke længere vises på skærbilledet (ved .

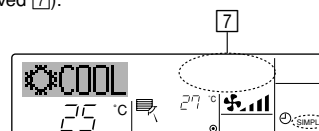

### ► Sådan tændes den simple timer...

Tryk på on/off-knappen til timeren ⑨, så timerindstillingen vises ved ⑦.

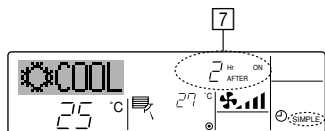

### Eksempler

Hvis både ON- og OFF-tider er indstillet med den simple timer, vil funktion og display være som vist i nedenstående.

#### Eksempel 1:

Start timeren med ON-tiden indstillet tidligere end OFF-tiden.

ON-indstilling: 3 timer

OFF-indstilling: 7 timer



Ved timerstart

Displayet viser timerens ON-indstilling (resterende timer til ON).



3 timer efter timerstart

Displayet skifter til visning af timerens OFF-indstilling (resterende timer til OFF). Den viste tid er OFF-indstillingen (7 timer) – ON-indstillingen (3 timer) = 4 timer.



7 timer efter timerstart

Airconditionanlægget slukkes og forbliver slukket, indtil det genstartes.

#### Eksempel 2:

Start timeren med OFF-tiden indstillet tidligere end ON-tiden.

ON-indstilling: 5 timer

OFF-indstilling: 2 timer

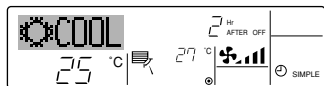

Ved timerstart

Displayet viser timerens OFF-indstilling (resterende timer til OFF).



2 timer efter timerstart

Displayet skifter til visning af timerens ON-indstilling (resterende timer til ON). Den viste tid er ON-indstillingen (5 timer) – OFF-indstillingen (2 timer) = 3 timer.



5 timer efter timerstart

Airconditionanlægget tændes og vil fortsætte med at køre, indtil det bliver slukket.

### 3.6.3. Anvendelse af Auto Off-timer

- Denne timer starter nedtællingen, når airconditionanlægget starter, og slukker for anlægget, når den indstillede tid er forløbet.
- De tilgængelige indstillinger er fra 30 minutter til 4 timer i intervaller á 30 minutter.

#### Bemærkninger:

- \*1. Ugetimer, simpel timer og Auto Off-timer kan ikke bruges samtidigt.
- \*2. Auto-Off-timeren virker ikke, hvis en eller flere af nedenstående betingelser gør sig gældende.
  - Timerfunktionen er deaktiveret; systemet fungerer ikke korrekt; en testkørsel er i gang; fjernbetjeningen er i gang med en automatisk kontrol eller fjernbetjeningskontrol; brugeren er i gang med at indstille en funktion; brugeren er i gang med at indstille timeren; systemet er under central styring. (Under disse betingelser er brug af on/off ikke muligt.)

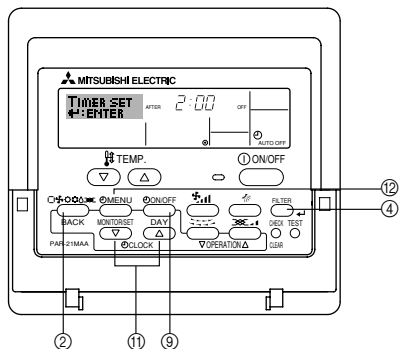

### ► Sådan indstilles Auto Off-timeren

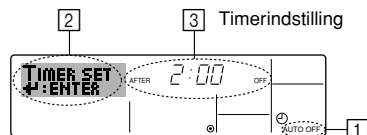

- Kontrollér, at standardskærbilledet vises, og at indikatoren for Auto Off-timer vises på displayet (ved ①).  
Hvis der vises andet end Auto Off-timer, vælges AUTO OFF TIMER under Function Selection på fjernbetjeningen (se installationsvejledningen).
- Hold timermenuknappen ⑫ nede i **3 sekunder**, så "Set Up" vises på skærbilledet (ved ②).  
(Bemærk, at displayet med hvert tryk på knappen skifter mellem "Set Up" og "Monitor".)
- Tryk på den relevante tidsindstillingsknap ⑪ for at vælge den ønskede OFF-tid (ved ③).
- Tryk på filterknappen ④ for at fastlåse indstillingen.

#### Bemærk:

Din indstilling annulleres, hvis du trykker på modusknappen (returknappen) ②, inden du trykker på filterknappen ④.

- Tryk på modusknappen (returknappen) ② for at afslutte indstillingsproceduren og vende tilbage til standardskærbilledet.
- Hvis airconditionanlægget allerede kører, starter timerens nedtælling straks. **Kontrollér, at timerindstillingen vises korrekt på displayet.**

### ► Kontrol af indstillingen af Auto Off-timeren

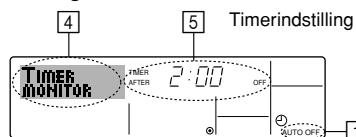

- Kontrollér, at "Auto Off" vises på skærbilledet (ved ①).
- Hold timermenuknappen ⑫ nede i **3 sekunder**, så "Monitor" vises på skærbilledet (ved ④).
  - Den resterende tid inden slukning vises ved ⑤.
- For at lukke monitoren og vende tilbage til standardskærbilledet skal du trykke på modusknappen (returknappen) ②.

### ► Sådan slukkes Auto Off-timeren...

- Hold on/off-knappen til timeren ⑨ nede i **3 sekunder**, så "Timer Off" vises (ved ⑥), og timerværdien (ved ⑦) forsvinder.

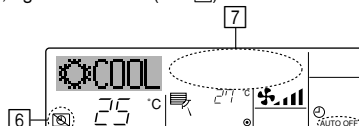

- Alternativt kan airconditionanlægget slukkes. Timerværdien (ved ⑦) forsvinder fra skærbilledet.

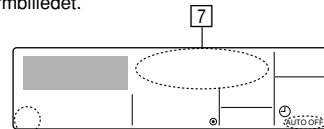

### ► Sådan tændes Auto Off-timeren...

- Hold on/off-knappen til timeren ⑨ nede i **3 sekunder**. Meddelelsen "Timer Off" forsvinder (ved ⑥), og timerindstillingen vises på displayet (ved ⑦).
- Alternativt kan airconditionanlægget tændes. Timerværdien vil blive vist ved ⑦.

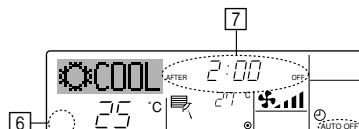

### 3.7. Låsning af fjernbetjeningens knapper (funktionsbegrænsning)

■ Du kan låse fjernbetjeningens knapper, hvis du ønsker det. Du kan bruge Function Selection på fjernbetjeningen til at vælge hvilken type lås, der skal bruges. (Installationsvejledningen indeholder oplysninger om valg af låsetype.) Du kan vælge en af følgende to låsetyper.

- ① Lock All Buttons (lås alle knapper):  
Låser alle knapper på fjernbetjeningen.
- ② Lock All Except ON/OFF (lås alle bortset fra ON/OFF):  
Låser alle knapper bortset fra ON/OFF-knappen.  
Brug en anden driftsmodus.

**Bemærk:**

Meddelelsen "Locked" (låst) vises på skærbilledet for at angive, at knapperne aktuelt er låste.

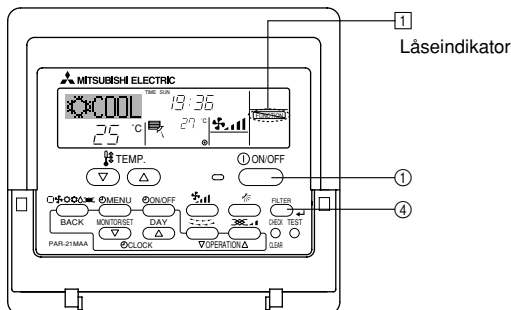

#### ► Sådan låses knapperne

- Hold filterknappen ④ nede og tryk samtidig på ON/OFF-knappen ① og hold den nede i 2 sekunder. Meddelelsen "Locked" vises på skærbilledet (ved ①) for at angive, at låsning er aktiveret.

\* Hvis låsning er deaktiveret under Function Selection på fjernbetjeningen, vises meddelelsen "Not Available", hvis du trykker på ERROR CODE-knapperne (fejlkodeknapperne) som beskrevet i ovenstående.

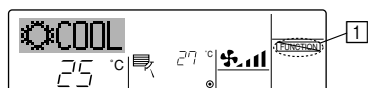

- Hvis du trykker på en låst knap, blinker meddelelsen "Locked" (ved ①) på displayet.



#### ► Sådan åbnes knapperne igen

- Hold filterknappen ④ nede og tryk på ON/OFF-knappen ① i 2 sekunder, så meddelelsen "Locked" forsvinder fra skærbilledet (ved ①).

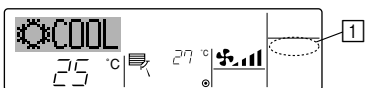

## 3.8. Andre meddelelser/symboler

### 3.8.1. Centralt styret

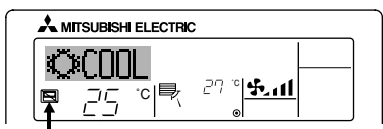

- Viser, når driften styres af en central styringsenhed osv. De begrænsede funktioner vises i nedenstående.
  - ON/OFF (inklusive brug af timer)
  - Driftsmodus
  - Temperaturindstilling

**Bemærk:**

Kan også begrænses enkeltvis.

### 3.8.2. Blinkende modusindikator

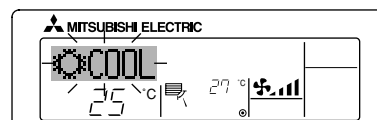

- Når den blinker kontinuerligt  
Vises, når en anden indendørsenhed, som er tilsluttet udendørsenheden, allerede kører i en anden driftsmodus.  
Driftsmodus skal passe til den anden indendørsenheds driftsmodus.
- Blinker når modus er ændret  
Vises, hvis der med en central styringsenhed er pålagt begrænsninger i driftsmodus for hver årstid.  
Brug en anden driftsmodus.

### 3.8.3. Blinkende "Filter"

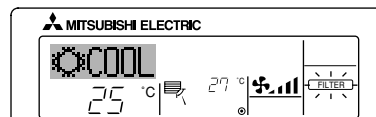

- Viser, at filteret trænger til rengøring.  
Rengør filteret.
- Nulstilling af displayet "FILTER"  
Ved tryk to gange i træk på knappen [FILTER] efter rengøring af filteret slukkes og nulstilles displayet.

### 3.8.4. Blinkende fejlkoder

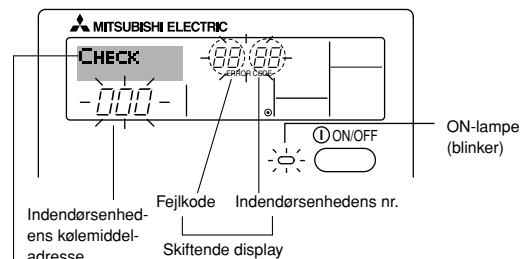

Hvis du har indtastet et kontaktnummer, der skal kaldes op til i tilfælde af problemer, viser skærbilledet dette nummer. (Du kan indstille dette under Function Selection på fjernbetjeningen. Installationsvejledningen indeholder flere oplysninger.)

- Hvis både ON-lampen og fejlkoden blinker: Det betyder, at airconditionanlægget ikke fungerer, og at driften er standset (og ikke kan genoptages). Notér den viste enheds nummer og fejlkoden; sluk for strømtilførslen til airconditionanlægget og kontakt forhandleren eller et serviceværksted.

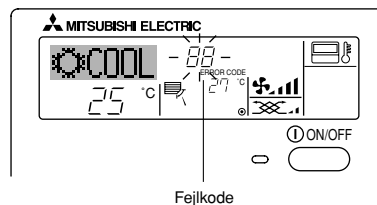

- Hvis kun fejlkoden blinker (mens ON-lampen er tændt hele tiden): Driften fortsætter, men der kan være et problem med systemet. I det tilfælde skal du notere fejlkoden og derefter søge hjælp hos forhandleren eller serviceværkstedet.

\* Hvis du har indtastet et kontaktnummer, som der skal ringes op til i tilfælde af problemer, så tryk på kontrolknappen for at få nummeret vist på skærbilledet. (Du kan indstille dette under Function Selection på fjernbetjeningen. Installationsvejledningen indeholder flere oplysninger).

Når der trykkes på kontrolknappen:

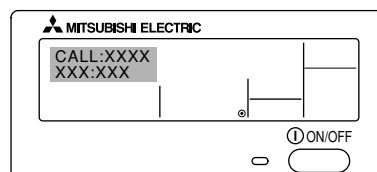



## 4. Den smarte brug af anlægget

Selv små tiltag kan medvirke til, at klimaanlægget bliver langt mere effektivt med hensyn til aircondition effekt, elektricitetsomkostninger m.m.

### Indstil den rigtige rumtemperatur

- Ved afkølingsdrift er den optimale temperatursforskel mellem indendørs- og udendørstemperaturen ca. 5°C.
- Hvis rumtemperaturen sættes op med 1°C under luftafkølingsdriften, kan der spares ca. 10 % elektrisk strøm.
- Kraftig afkøling er dårligt for helbredet. Det medfører desuden spild af elektricitet.

### Rengør filteret omhyggeligt

- Hvis filterelementet i luftfilteret bliver tilstoppet, kan luftgennemstrømningen og airconditioneffekten blive betydeligt reduceret. Desuden kan der opstå svigt af anlægget, hvis filteret ikke rengøres. Det er særligt vigtigt at rengøre filteret ved starten af afkølings- og opvarmningssæsonerne. (Rengør filteret omhyggeligt, når der har samlet sig meget støv og snavs.)

## 5. Vedligeholdelse af anlægget

Lad altid filtervedligeholdelse udføres af en servicemedarbejder. Enheden skal slukkes på hovedafbryderen (OFF), inden der udføres vedligeholdelse.

### ⚠ Forsigtig:

- Inden du begynder rengøringen, skal enhedens drift stoppes og strømforsyningen afbrydes (OFF). Vær opmærksom på, at ventilatoren roterer indvendigt med høj hastighed og udgør en risiko for kvæstelse.
- Luftfilteret er monteret i returluften for at fjerne støvet i den luft, der suges ind. (Standardfilteret bør normalt rengøres en gang om ugen, og filteret med lang levetid ved begyndelse af hver sæson).

### Rengøring

- Bank let på filteret eller brug en støvsuger. Hvis filteret er meget snavset, vaskes det i vand eller et mildt rengøringsmiddel opløst i lunken vand, og skylles meget grundigt med rent vand. Lad det tørre efter afvaskningen, og monter det igen.

### ⚠ Forsigtig:

- Lad ikke filteret tørre ved at udsætte det for direkte sollys eller ved at varme det med ild m.m. Dette kan medføre deformation af filteret.
- Afvaskning i meget varmt vand (mere end 50°C) kan også medføre deformation.

### Undgå at der trænger varme ind under luftafkøling

- For at undgå at der trænger varme ind under afkølingsdriften, kan der f.eks. anvendes et gardin eller en persienne på vinduet for at udelukke direkte sollys. Undgå desuden at åbne ind- og udgangsdøre, bortset fra når det er nødvendigt.

### Foretag af og til ventilation af rummet

- Da luften periodevis bliver snavset i et rum, som er lukket i længere tid, er det af og til nødvendigt at ventilere det. Hvis der bruges gasapparater sammen med klimaanlægget, skal der tages specielle forholdsregler. Hvis der bruges den "LOSSNAY" ventilationsenhed, som vores firma har udviklet, kan rummet ventileres med mindre spild. Oplysning om denne enhed kan fås hos forhandleren.

### ⚠ Forsigtig:

Sprøjt aldrig vand eller brændbare stoffer ind i klimaanlægget. Rengøring med disse metoder kan resultere i svigt af klimaanlægget, elektrisk stød eller brand.

### Udskiftning af filteret

[Fig. 5.0.1] (P.2)

- |                  |                     |
|------------------|---------------------|
| Ⓐ Luftudblæsning | Ⓑ Luftindsugning    |
| Ⓒ Luftfilter     | Ⓓ Luftfilterhåndtag |

- (1) Luftfilteret er anbragt i luftindsugningen (enhedens bagside).
- (2) Løft op i luftfilterets håndtag, og træk filteret udad.
- (3) Hvis der skal bruges en luftindsugningskanal, skal luftfilteret fjernes. I dette tilfælde skal der fremstilles et luftfilter lokalt og installeres på indsugningsgrillen.

## 6. Fejlfinding

Før De tilkalder en reparatør, kan De rådføre Dem med følgende tabel, for at se om der er en enkel løsning på Deres problem.

- **Enheden afkøler eller opvarmer ikke særligt effektivt.**
  - Rengør filteret. (Støv og aflejringer, der samles i filteret, nedsætter luftstrømmen.)
  - Kontrollér temperaturindstillingen og justér om nødvendigt.
  - Forøg det frie rum omkring udendørsenheden.
    - Er luftindsugningen eller –udblæsningen blokeret?
  - Er vinduet eller døren åben?
- **Der kommer en "rislende" lyd fra enheden, som af rindende vand.**
  - Denne lyd dannes, når kølemidlet indvendig i enheden strømmer eller genfylder.
- **Der høres en tikkende lyd fra enheden.**
  - Denne lyd dannes, når de indvendige dele i enheden udvider sig eller trækker sig sammen ved temperaturændringer.
- **Der mærkes en lugt i rummet.**
  - Dette opstår, når enheden udsender lugte, som er blevet absorberet fra vægge, tæpper, møbler eller tøj.
- **Der udsendes en hvid tåge fra indendørsenheden.**
  - Dette kan opstå lige efter at enheden tændes, når der er en høj luftfugtighed i rummet.
- **Der afgives vand eller fugt fra udendørsenheden.**
  - Dette sker for at afgive vand eller fugt, som har samlet sig i rørene eller omkring rørsamlinger.
  - Dette sker for at udlede vand fra varmeveksleren.
- **Indikatorerne på fjernbetjeningen lyser ikke, når der trykkes på knapperne.**
  - Tænd på kontakten. "🔴" vises på displayet.
- **Indikatoren 🟡 vises på fjernbetjeningen.**
  - Start og stop eller indstilling af driftsmodus og temperatur på fjernbetjeningen er ikke muligt, når indikatoren 🟡 er tændt.
- **Start- og stopfunktionerne er ikke tilgængelige, lige efter genstart af enheden.**
  - Vent i ca. tre minutter (driften er blevet afbrudt for at forhindre skade på klimaanlægget).

- **Enheden starter ikke straks.**
  - Vent indtil enheden genstarter automatisk. Det kan vare lidt, før kompressoren genstarter, fordi der er indbygget et tre-minutters genstartforhinderingskredsløb i udendørsenheden for at beskytte kompressoren.
- **Enheden startede, selvom der ikke var trykket på start/stop-knappen.**
  - Er timeren sat til?
    - Tryk på start/stop-knappen for at stoppe enheden.
  - Blev der sendt en kommando fra fjernbetjeningen?
    - Kontrollér om fjernbetjeningen blev brugt.
  - Er indikatoren 🟢 tændt?
    - Kontrollér om fjernbetjeningen blev brugt.
  - Er den automatiske modus (afkøling/opvarmning) valgt?
    - Tryk på start/stop-knappen for at stoppe enheden.
- **Enheden stoppede, selvom der ikke var trykket på start/stop-knappen.**
  - Er timeren sat til?
    - Tryk på start/stop-knappen for at genstarte enheden.
  - Blev der sendt en kommando fra fjernbetjeningen?
    - Kontrollér om fjernbetjeningen blev brugt.
  - Er indikatoren 🟢 tændt?
    - Kontrollér om fjernbetjeningen blev brugt.
- **"PLEASE WAIT" vises på fjernbetjeningen.**
  - Der udføres en automatisk opstarttest (varer i ca. to minutter).
- **Der vises en fejlkode på fjernbetjeningen.**
  - Der udføres en selvdiagnose for at beskytte klimaanlægget.
    - \* Forsøg aldrig selv at udføre reparationer. Sluk på hovedafbryderen og kontakt forhandleren, hvor klimaanlægget er købt. Oplys forhandleren om navnet på enheden og den information, der vises på fjernbetjeningen.
- **Ventilatoren i indendørsenheden fungerer ikke.**
  - Kontrollér overspændingsrelæet på ventilatormotoren for at bestemme, om det er blevet udløst.
    - Hvis overstrømsrelæet er blevet udløst, skal de genindkobles efter at årsagen (f.eks. fastlåsning af motoren) er blevet elimineret.
    - Genindkobling af overstrømsrelæet sker ved at åbne styreboksen og trykke på den grønne klo nederst til højre på relæet, indtil der høres et klik. Frigør kloen og kontrollér at den vender tilbage til den oprindelige position.
    - Bemærk, at den ikke vender tilbage til den oprindelige position, hvis der trykkes for hårdt.

Hvis intet af det ovenstående virker, sluk på hovedafbryderen og kontakt den forhandler, De købte aircondition-anlægget fra, idet De angiver modelnavnet og problemet. Prøv ikke at løse problemet selv.

**I et hvilket som helst af disse tilfælde skal De slukke for hovedafbryderen og kontakte Deres lokale forhandler for service:**

- Betjeningsindikatoren (på hovedenheden) blinker.
- Kontakterne virker ikke korrekt.
- Afbryderen udløses ofte (eller sikringerne går ofte).
- Der er utilsigtet komme vand ind i enheden.
- Enheden lækker vand.
- Der er utilsigtet faldet noget ind i aircondition-anlægget.
- Der høres usædvanlige lyde under drift.

**Følgende indikerer ikke funktionssvigt:**

Lugte: lugte såsom tobaks- eller parfumelugte kan afgives efter de er blevet suget ind i enheden.

Lyden af væske, der flyder indeni den indendørs enhed: dette kan forekomme under eller efter drift og er simpelthen lyden af kølemiddel, der cirkulerer indeni enheden.

Tikkende lyd, der kommer fra den indendørs enhed: dette kan forekomme, når afkøling eller opvarmning netop er begyndt eller afsluttet. Det er forårsaget af, at den indendørs enhed skrumpet eller udvider sig en anelse på grund af temperaturændringer.

**Bemærk: Kølemidlet, der påfyldes i airconditionanlægget, er sikkert. Kølemiddel siver normalt normalt ikke ud, men hvis kølemiddelgas siver ud indendørs og kommer i kontakt med en brand i en varmeblæser, rumopvarmingsenhed, ovn osv., dannes der farlige stoffer.**

**Husk at spørge servicerepræsentanten i forbindelse med reparationer, om der er udsivning af kølemiddel.**

## 7. Installation og aflevering af arbejdet, og kontrol

### Vedrørende installationssted

Ret henvendelse til forhandleren vedrørende oplysning om installation og aflevering af installationen.

#### Forsigtig:

Installér aldrig klimaanlægget hvor der er risiko for udsivning af brændbare gasser.

Hvis udsivende gasser samles omkring enheden, kan der opstå brand.

#### Installér aldrig klimaanlægget følgende steder:

- hvor der er megen maskinolie
- i nærheden af hav eller strand, hvor der er meget salt.
- hvor luftfugtigheden er høj
- hvor der er varme kilder i nærheden
- hvor der er megen svovlholdig gas
- hvor der findes højfrekvens bearbejdningsmaskineri (højfrekvenssvejsning m.m.)
- hvor der ofte anvendes syreopløsninger
- hvor der ofte anvendes specielle sprøjteudstyr
- Installér indendørsenheden horisontalt. Ellers kan der opstå vandlækage.
- Tag tilstrækkelige forholdsregler imod støj, når klimaanlæg installeres på hospitaler eller i virksomheder inden for kommunikation.

Hvis klimaanlægget anvendes i ovenfor nævnte omgivelser, kan det forventes, at der ofte opstår driftsproblemer. Det anbefales at undgå disse typer installationssteder.

Yderligere oplysning kan fås hos forhandleren.

### El-arbejde

#### Forsigtig:

- El-arbejdet skal udføres af en faguddannet elektriker i overensstemmelse med alle gældende direktiver, normer og regler, og installationsvejledningen med den absolutte anvendelse af eksklusive kredsløb. Anvendelse af andre produkter med samme strømkilde kan medføre overbrændte afbrydere og sikringer.

- Forbind aldrig jordledningen til et gasrør, vandrør, en overspændingsbeskyttelse eller en telefon-jordledning. Yderligere oplysning kan fås hos forhandleren.
- På nogle typer installationssteder er det obligatorisk at installere en jordafledningsafbryder. Yderligere oplysning kan fås hos forhandleren.

#### Aflevering af installationen

- Når du udvider eller ændrer dit hjem eller hvis du flytter og derfor ønsker at afmontere og geninstallere klimaanlægget, bør du i god tid kontakte forhandleren for at få oplyst prisen på det nødvendige professionelle arbejde ved flytning af installationen.

#### Forsigtig:

Kontakt altid forhandleren, når du flytter eller geninstallerer klimaanlægget. Defekt installation kan resultere i elektrisk stød, brand, m.m.

#### Støj

- Vælg et sted for installationen, der fuldt ud kan bære vægten af klimaanlægget, og hvor støj og vibrationer kan reduceres.
- Vælg et sted, hvor kølig eller varm luft og støj fra klimaanlæggets udendørsluftudblæsning ikke forstyrrer naboerne.
- Hvis der anbringes en fremmed genstand i nærheden af klimaanlæggets udendørsluftudblæsning, kan det medføre nedsat ydelse og forøget støj. Undgå anbringelse af forhindringer tæt på luftudblæsningen.
- Kontakt forhandleren, hvis klimaanlægget udsender unormale lyde.

#### Vedligeholdelse og inspektion

- Hvis klimaanlægget bruges over flere sæsoner, kan de indvendige dele blive snavsede, hvilket reducerer ydelsen.

Afhængig af anvendelsesbetingelserne kan der opstå ubehagelige lugte, og aftapningen kan blive forringet på grund af støv og snavs, m.m.

## 8. Specifikationer

Modelnavn		PEA-RP200GAQ	PEA-RP250GAQ	PEA-RP400GAQ	PEA-RP500GAQ
Strømforsyning	Spænding V	3N ~ 380, 400, 415			
	Frekvens Hz	50			
Eksternt støjtryk	Pa	150			
Luftstrømsmængde (høj/lav)	m <sup>3</sup> /h	3900/3120	4800/3840	7200	9600
Støjniveau (høj/lavt)	dB(A)	51/48	52/49	52	53
	Højde mm	400		595	
	Bredde mm	1400	1600	1947	
	Dybde mm	634		764	
Nettovægt	kg	70	77	130	133

Bemærk: Vi henviser til produktets fabrikksskilt, som sidder på enheden, angående de elektriske specifikationer.

Mærkedataforhold (afkøling) indendørs: 27°C DB, 19°C WB Udendørs: 35°C DB

Mærkedataforhold (opvarmning) indendørs: 20°C DB Udendørs: 7°C DB, 6°C WB

# Índice

1. Precauções de segurança .....	92	4. A maneira inteligente de utilização .....	100
1.1. Instalação .....	92	5. Cuidar da máquina .....	100
1.2. Durante o funcionamento .....	93	6. Avarias .....	101
1.3. Arrumação do aparelho .....	93	7. Instalação e transferência de trabalhos, e verificação .....	102
2. Nomes e funções das várias peças .....	93	8. Especificações .....	102
3. Funcionamento .....	94		
3.1. Ligar/desligar a unidade .....	95		
3.2. Selecção do modo .....	95		
3.3. Selecção da temperatura $\text{TEMP.}$ .....	95		
3.4. Selecção de uma velocidade do ventilador $\text{SPEED}$ .....	95		
3.5. Acertar o dia de semana e a hora .....	96		
3.6. Utilização do temporizador .....	96		
3.7. Bloquear os botões do controlo remoto (limitação de operações) .....	99		
3.8. Outras indicações .....	99		

**Nota:**  
Neste manual de funcionamento, a frase "Controlo remoto com fios" refere-se apenas ao PAR-21MAA. Para mais informações sobre o PAR-30MAA, por favor consulte o livro de instruções incluído na caixa do PAR-30MAA.

## 1. Precauções de segurança

- ▶ Antes de utilizar este aparelho, leia as "Precauções de segurança".
- ▶ As "Precauções de segurança" enumeram os pontos importantes da segurança. Tome-as em consideração.

### Símbolos utilizados no texto

#### **Aviso:**

Descreve as precauções a observar para evitar o risco de ferimentos ou a morte do utilizador.

#### **Cuidado:**

Descreve os cuidados a ter para não danificar o aparelho.

### Símbolos colocados na unidade

 : Indica uma acção a evitar.

 : Indica a existência de instruções importantes a seguir.

 : Indica uma peça a ligar à terra.

 : Atenção! Choques eléctricos. (Este símbolo aparece no rótulo da unidade principal.) <Cor: amarelo>

#### **Aviso:**

Leia atentamente os rótulos afixados na unidade principal.

### 1.1. Instalação

- ▶ Depois de ler este manual, guarde-o juntamente com o Manual de Instalação em lugar seguro para o consultar facilmente quando surgir qualquer questão. Se o aparelho for utilizado por outra pessoa, não se esqueça de lhe indicar onde se encontra o manual.

#### **Aviso:**

- O aparelho não deve ser instalado pelo utilizador. Peça ao distribuidor ou a uma empresa autorizada para o instalar. Se o aparelho não for instalado correctamente, pode haver fugas de água, choques eléctricos ou provocar incêndio.
- Só utilize acessórios autorizados pela Mitsubishi Electric e peça ao seu distribuidor ou a uma empresa autorizada que os instale. Se os acessórios não forem instalados correctamente, pode haver fugas de água, choques eléctricos ou provocar incêndio.
- O Manual de Instalação descreve o método de instalação sugerido. Qualquer alteração estrutural necessária à instalação deve ser conforme aos requisitos do código de construção local.
- Nunca repare o aparelho nem o transfira para outro local sem ajuda de alguém. Se a reparação não for executada correctamente, pode haver fugas de água, choques eléctricos ou provocar incêndio. Se tiver de reparar ou deslocar o aparelho, consulte o seu distribuidor.
- A unidade não deve ser usada por crianças pequenas ou pessoas incapazes sem supervisão.
- As crianças pequenas deverão ser vigiadas para garantir que elas não brinquem com a unidade.

### 1) Unidade exterior

#### **Aviso:**

- A unidade exterior deve ser montada em superfície estável e nivelada e num local onde não haja acumulação de neve, folhas ou lixo.
- Não se sente no aparelho nem coloque objectos em cima dele. Tanto você como os objectos poderiam cair e provocar ferimentos.

#### **Cuidado:**

A unidade exterior deve ser montada num local onde o ar e o ruído emitidos pelo aparelho não perturbem a vizinhança.

### 2) Unidade interior

#### **Aviso:**

A unidade interior deve ser montada com segurança. Caso contrário, pode cair e provocar ferimentos.

### 3) Controlador remoto

#### **Aviso:**

O controlador remoto deve ser instalado fora do alcance das crianças.

### 4) Tubo de drenagem

#### **Cuidado:**

Assegure-se de que o tubo de drenagem está instalado de modo que a drenagem possa evacuar suavemente. Sendo instalado incorrectamente, pode provocar fugas de água e danificar o mobiliário.

### 5) Linha eléctrica, fusível e disjuntor

#### **Aviso:**

- A alimentação do aparelho deve ser feita com uma linha especial. A ligação de outros aparelhos a mesma linha pode provocar sobrecarga.
- É necessário um interruptor eléctrico principal.
- As potências nominais da voltagem, do fusível e do disjuntor do aparelho devem ser respeitadas. Nunca utilize um fio ou um fusível com uma potência nominal superior à especificada.

### 6) Ligação à terra

#### **Cuidado:**

- O aparelho deve ser adequadamente ligado à terra. Nunca ligue o fio de terra a um tubo de gás ou de água, a um condutor do pára-raios ou a um fio de terra de telefone. Se o aparelho não estiver correctamente ligado à terra, pode haver choques eléctricos.
- Verifique frequentemente se o fio de terra da unidade exterior está adequadamente ligado ao terminal de terra e ao eléctrodo de ligação à terra do aparelho.

## 1.2. Durante o funcionamento

### ⚠ Cuidado:

- Não utilize objectos pontiagudos para accionar os botões, a fim de não danificar o controlador remoto.
- Não vergue nem estique demasiado o cabo do controlador remoto, pois pode danificá-lo e causar mau funcionamento.
- Nunca retire a caixa superior do controlo remoto. É perigoso e pode tocar com os dedos no circuito impresso interno, provocando assim incêndios ou avarias.
- Nunca limpe o controlo remoto com benzina, dissolventes, trapos embebidos em produtos químicos, etc. Isso pode provocar a descoloração e avarias. Para limpar manchas muito fortes, humedeça um pano em água misturada com detergente neutro, passe-o em toda a superfície, retire as manchas e limpe novamente com um pano seco.
- Nunca bloqueie nem tape as admissões ou saídas internas e externas do aparelho. A presença de peças de mobiliário com grandes dimensões por baixo da unidade interior ou peças voluminosas, tais como caixas grandes, colocadas perto da unidade exterior reduzem a eficácia do aparelho.

### ⚠ Aviso:

- Não derrame água sobre o aparelho e não lhe toque com as mãos. Pode apanhar um choque eléctrico.
- Não vaporize gás combustível perto do aparelho para não provocar incêndio.
- Não ponha um aquecedor a gás nem qualquer outro aparelho com chama viva à saída da descarga de ar do aparelho para não dar origem a combustão defeituosa.

### ⚠ Aviso:

- Não retire o painel frontal nem a protecção da ventoinha da unidade exterior enquanto ela funcionar. Pode ferir-se tocando em peças rotativas, quentes ou de alta voltagem.
- Nunca meta os dedos, paus, etc. nas entradas ou saídas para não correr o risco de se ferir, uma vez que a ventoinha gira a alta velocidade no interior do aparelho. Tenha um cuidado especial na presença de crianças.
- Se detectar cheiros estranhos, deixe de utilizar o aparelho, desligue o interruptor da alimentação e consulte o seu distribuidor. Não o fazendo, pode causar uma avaria, apanhar um choque eléctrico ou provocar incêndio.
- Se houver um ruído ou sentir vibração excepcionalmente anormal, pare a unidade, desligue a corrente e contacte o concessionário.
- Não arrefeça demasiado a peça. A temperatura interior mais conveniente é a que fica 5°C aquém da temperatura exterior.
- Não permita que pessoas deficientes ou crianças se sentem ou permaneçam na direcção do fluxo de ar do ar condicionado. Isso pode causar problemas de saúde.

## 2. Nomes e funções das várias peças

### Unidade interior

- Entrada de ar: Devolve o ar do compartimento.
- Filtro: O filtro incorporado na unidade como standard é um filtro simples para retirar pó e sujidade visíveis. Se a purificação do ar é uma das condições necessárias para a utilização, consulte o seu revendedor. (Para detalhes acerca de como limpar, consulte a página 100.)
- Saída de ar: Sopra o ar arrefecido/quente para dentro do compartimento.

Modelo PEA-200, 250, 400, 500

[Tipo colocado no tecto]

[Fig. 2.0.1] (P.2)

- Ⓐ Saída do ar      Ⓑ Admissão do ar      Ⓒ Filtro do ar

### ⚠ Cuidado:

- Não dirija o fluxo do ar para plantas ou animais engaiolados.
- Ventile frequentemente a peça. Se o aparelho funcionar continuamente numa peça fechada durante muito tempo, o ar ficará viciado.

### Em caso de avaria

#### ⚠ Aviso:

- Nunca transforme o ar condicionado. Consulte o seu concessionário para qualquer reparação. Uma reparação inadequada pode originar fugas de água, choques eléctricos, incêndios, etc.
- Se o controlo remoto indicar um erro, se o ar condicionado não funcionar ou se houver qualquer anomalia, pare a unidade e contacte o concessionário. Se continuar a funcionar nestas condições, poderá haver o risco de incêndios ou de avarias.
- Se o disjuntor disparar frequentemente, contacte o seu concessionário. A eventual anomalia pode provocar incêndios ou avarias.
- Se escapar gás refrigerante do sistema ou houver fugas, pare a unidade de ar condicionado, ventile profundamente a peça e contacte o seu concessionário. Deixando funcionar a unidade nestas condições pode originar acidentes por falta de oxigénio.

### Se o ar condicionado estiver para não ser utilizado durante um longo período

- Se o ar condicionado estiver para não ser utilizado durante um longo período, devido à mudança de estação do ano, etc. ponha-o a funcionar durante 4-5 horas em modo de ventilação até o interior ficar completamente seco. Se não o fizer, pode formar-se mofo pouco higiénico e perigoso para a saúde em toda a peça.
- Se a unidade não for para utilizar durante um longo período, tire a ficha da tomada de corrente. Se a corrente ficar ligada, gastará alguns Watts ou dezenas de Watts e o pó acumulado poderá originar incêndios.
- Deixe a corrente ligada mais de 12 horas antes de pôr a unidade a funcionar. Não desligue a corrente durante as estações de utilização intensa, porque isso pode provocar a avaria da unidade.

## 1.3. Arrumação do aparelho

### ⚠ Aviso:

Se necessitar de arrumar o aparelho, consulte o seu distribuidor. Se os tubos forem removidos incorrectamente, o (gás de fluorocarbono) refrigerante pode escapar-se e entrar em contacto com a pele, causando-lhe ferimentos. A libertação do refrigerante para a atmosfera também é nociva para o ambiente.

### Controlo Remoto LCD (opção)

- Verifique o seu controlo remoto. São utilizados controlos diferentes para sistemas diferentes.

[Fig. 2.0.2] (P.2)

- Ⓐ Controlo Remoto LCD (opção)

## 3. Funcionamento

### Controlo remoto (opção) - Botões

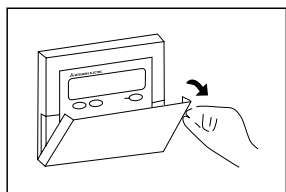

Abrir a porta.

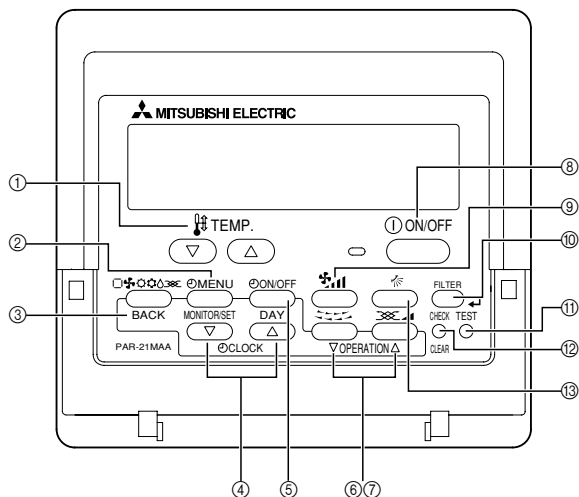

① Botões de regulação da Temperatura

▽ Para baixo

△ Para cima

② Botão do Menu do Temporizador (botão de Ajuste/Controlo)

③ Botão de Modo (botão para Retroceder)

④ Botões de Definição da Hora

▽ Para baixo

△ Para cima

⑤ Botão On/Off (Ligar/Desligar) do Temporizador (botão de Definição do Dia)

⑥ Botão de regulação da aba [▽] botão Operation (Operação)]

▽ Para o número de operação anterior.

⑦ Botão de ventilação [△] botão Operation (Operação)]

△ Para o número de operação seguinte.

⑧ Botão ON/OFF (LIGAR/DESLIGAR)

⑨ Botão da Velocidade da ventoinha

⑩ Botão Filter (filtro) (botão Filter)

⑪ Botão Teste de Funcionamento

⑫ Botão Verificação (botão Apagar)

⑬ Botão de direcção do Fluxo do Ar Para Cima/Para Baixo

#### Notas:

- Se premir o botão de uma função que não se encontra instalada na unidade interior, o controlo remoto mostra a mensagem "Not Available".
- Se estiver a utilizar o controlo remoto para controlar várias unidades interiores, esta mensagem só será mostrada se a função não existir na unidade principal.
- Nunca exponha o controlo remoto à luz directa do sol, porque pode dar-lhe valores de temperatura da peça anormais.
- Nunca coloque nenhum obstáculo em volta da secção inferior direita do controlo remoto, pois isso pode dar-lhe valores de temperatura da peça anormais.

### Controlo remoto (opção) - Visualização

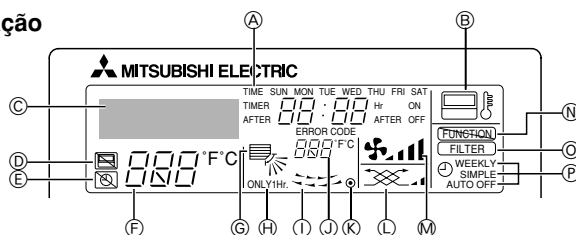

**A Dia da Semana**

Mostra o dia da semana.

**Mostrador da Hora/Temporizador**

Mostra a hora actual, excepto quando definido o temporizador simples ou o temporizador de Desligamento Automático. Se estiver definido o temporizador simples ou o temporizador de Desligamento Automático, o tempo restante é indicado.

**B Posição do "Sensor"**

Para indicar quando o sensor do controlo remoto é utilizado.

**C Identifica a operação em curso**

Mostra o modo de funcionamento, etc.

\* É comportada a visualização em vários idiomas.

**D Indicador "Centrally Controlled" (Controlado Centralmente)**

Indica que o funcionamento do controlo remoto foi proibido por um controlo mestre.

**E Indicador "Timer Is Off" (Temporizador Desligado)**

Indica que o temporizador está desligado.

**F Temperatura Programada**

Mostra a temperatura programada.

**G Indicador de Fluxo de Ar Para Cima/Para Baixo**

O indicador mostra a direcção do fluxo de ar de saída.

**H Indicador "One Hour Only" (em funcionamento durante uma hora)**

Apresentado se o fluxo de ar estiver definido como suave e para baixo durante o modo COOL ou DRY. (A operação varia de acordo com o modelo.) O indicador apaga-se uma hora depois, altura em que a direcção do fluxo de ar também é alterada.

**I Visualização Louver (Aba)**

Indica a acção da aba oscilante. Não é mostrado se a aba estiver imóvel.

**J Visualização da Temperatura Ambiente**

Mostra a temperatura ambiente.

**K [Indicador de Corrente On (Ligada)]**

Indica que a corrente está ligada.

**L Indicador de Ventilação**

Aparece quando a unidade está a funcionar no modo de Ventilação.

**M Indicador da Velocidade da Ventoinha**

Mostra a velocidade da ventoinha seleccionada.

**N Indicador de "Bloqueio"**

Indica que os botões do controlo remoto foram bloqueados.

**O Indicador "Filter" (Limpar o Filtro)**

Acende-se quando é necessário limpar o filtro.

**P Indicadores do temporizador**

O indicador é activado se o temporizador correspondente estiver definido.

#### Nota:

- Para auxiliar a compreensão, são mostrados todos os elementos que se podem visualizar. Durante o funcionamento, só estarão ligados os elementos relevantes.

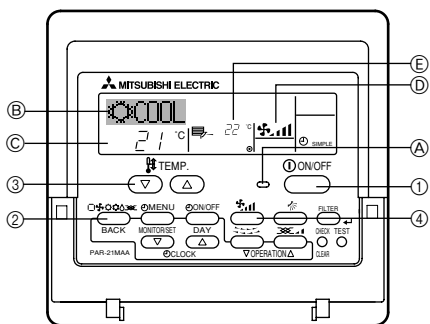

## Antes da colocação em funcionamento

- Coloque em funcionamento quando a indicação "PLEASE WAIT" desaparecer. A indicação "PLEASE WAIT" aparece brevemente na visualização ③ (máx. 3 minutos) quando a alimentação é ligada e após uma falha de energia. Isto não indica qualquer falha do aparelho de ar condicionado.
- Durante o funcionamento em modo de aquecimento, mesmo se a unidade interior estiver ligada para funcionar enquanto a unidade exterior está em modo de descongelamento, o funcionamento começa depois do modo de descongelamento da unidade exterior ter terminado.

## 3.1. Ligar/desligar a unidade

### ▶ Para iniciar uma operação:

- Prima o botão LIGAR/DESLIGAR ①.  
O indicador ON (LIGADO) ④ deve acender.

### ▶ Para parar uma operação:

- Prima novamente o botão LIGAR/DESLIGAR ①.  
O indicador ON (LIGADO) ④ apaga-se.
- O interruptor de corrente não deve ser desactivado enquanto o ar condicionado estiver a funcionar, para não provocar uma possível avaria da unidade.
  - Mesmo se carregar no botão LIGAR/DESLIGAR imediatamente depois de desligar a operação em curso, o ar condicionado não funcionará durante três minutos, para não estragar os componentes internos.
  - Se o funcionamento for interrompido devido a uma falha de energia, a unidade não reiniciará automaticamente até que a energia seja reposta. Prima o botão LIGAR/DESLIGAR para reiniciar.

## 3.2. Selecção do modo

- Se a unidade estiver desligada, carregue no botão LIGAR/DESLIGAR ① para a ligar.  
O indicador ON (LIGADO) ④ deve acender.
- Carregue no botão (□❄️🌀🔥) ② do modo de funcionamento e selecione o modo de funcionamento.

- ③ ❄️ (COOL) Modo de arrefecimento
- ③ 💧 (DRY) Modo de secagem
- ③ 🌀 (FAN) Modo de ventilação
- ③ 🔥 (HEAT) Modo de aquecimento
- ③ □ (AUTO) Modo automático (arrefecimento/aquecimento)

### Para arrefecimento

Prima o botão [Modo de funcionamento] ② para exibir a visualização "❄️ COOL".

### Para descongelação

Prima o botão [Modo de funcionamento] ② para exibir a visualização "💧 DRY".

- A operação de descongelação não pode ser efectuada a uma temperatura ambiente inferior a 18 °C.

### Para a ventoinha

Prima o botão [Modo de funcionamento] ② para exibir a visualização "🌀 FAN".

- O funcionamento da ventoinha activa-se para fazer circular o ar na peça.
- A temperatura da peça não pode ser regulada pelo funcionamento da ventoinha.

### ⚠️ Cuidado:

Não se exponha directamente ao fluxo de ar frio durante um longo período. A exposição excessiva ao ar frio é má para a sua saúde e deverá ser evitada.

## Operação de descongelação

A descongelação é uma operação de desumidificação controlada por um microcomputador que controla o arrefecimento excessivo do ar de acordo com a temperatura ambiente da sua escolha. (Não se utiliza para o aquecimento.)

- Até atingir a temperatura da sua escolha, o compressor e a ventoinha interior funcionam em movimento em cadeia de acordo com a mudança de temperatura da peça e repetem automaticamente a função LIGAR/DESLIGAR.
- Quando atingir a temperatura da peça da sua escolha, tanto o compressor como a ventoinha interior param.  
Se a paragem durar 10 minutos, o compressor e a ventoinha interior são acionados durante 3 minutos para manter a humidade baixa.

## Para aquecimento

Prima o botão [Modo de funcionamento] ② para exibir a visualização "🔥 HEAT".

Observação da visualização durante o funcionamento de aquecimento "DEFROST"

Só aparece no visor durante o funcionamento de descongelamento.

### "STAND BY"

Aparece desde o início do funcionamento de aquecimento até ao momento em que o ar sopra quente.

## Para o modo automático (arrefecimento/aquecimento)

Prima o botão [Modo de funcionamento] ② para exibir a visualização "□ AUTO".

### ⚠️ Cuidado:

- Quando o ar condicionado é utilizado conjuntamente com queimadores, ventile completamente a área. Uma ventilação insuficiente pode causar acidentes devido à falta de oxigénio.
- Nunca coloque um queimador num lugar exposto directamente ao fluxo de ar condicionado. Isso poderá causar uma combustão imperfeita do queimador.
- O microcomputador funciona nos seguintes casos:
- Não sai ar quando o aquecimento funciona.
  - Para evitar qualquer escapamento de ar frio.
  - Aguarde um momento até o fluxo de ar atingir o normal.

## 3.3. Selecção da temperatura 🌡️ TEMP.

### ▶ Para diminuir a temperatura ambiente:

- Carregue no botão (▽) ③ para regular a temperatura desejada.  
A temperatura ③ seleccionada aparece no visor.

- Por cada toque no botão, o valor da temperatura diminui de 1 °C.

### ▶ Para aumentar a temperatura ambiente:

- Carregue no botão (△) ③ para regular a temperatura.  
A temperatura ③ seleccionada aparece no visor.

- Por cada toque no botão, o valor da temperatura aumenta de 1 °C.

- As gamas de temperatura disponíveis são:

Arrefecimento e secagem: 19 - 30 °C  
Aquecimento: 17 - 28 °C  
Automático: 19 - 28 °C

- O mostrador fica intermitente exibindo 8 °C ou 39 °C para o informar se a temperatura ambiente ⑤ é inferior ou superior à temperatura exibida. Se a temperatura estiver abaixo de 8 °C ou acima de 39 °C, o valor correspondente (8 °C ou 39 °C) cintilará no mostrador.

## 3.4. Selecção de uma velocidade do ventilador 🌀

- Prima o botão 🌀 ④ para seleccionar uma velocidade de ventilador desejada.

- Cada vez que premir o botão, as opções disponíveis comutar-se-ão no mostrador ⑤ do controlo remoto, conforme mostrado abaixo.

Modelo	Velocidade do ventilador	Mostrador do Controlo remoto	
		Baixo	Médio
PEA-200, 250	2 etapas	🌀	🌀
PEA-400, 500	1 etapa	Sem indicação	

O mostrador e a velocidade do ventilador do aparelho irão diferir nas seguintes situações:

- Quando forem exibidos STAND BY (espera) e DEFROST (descongelação).
- Logo após o modo de aquecimento (enquanto aguarda a mudança para outro modo)
- Quando a temperatura do compartimento for mais alta que o ajuste de temperatura do aparelho funcionando no modo de aquecimento.

- Na operação no modo seco, o ventilador interno comuta-se automaticamente para o funcionamento em baixa velocidade. Não é possível comutar a velocidade do ventilador.
- Quando a temperatura do permutador de calor estiver baixa no modo de aquecimento (por exemplo, logo após o início da operação de aquecimento).

### 3.5. Acertar o dia de semana e a hora

- Utilize este mostrador para alterar o dia de semana e a hora actuais.

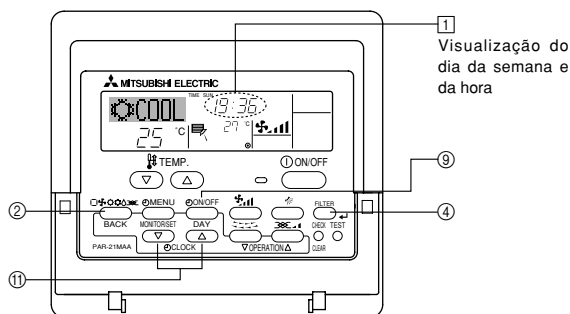

#### Nota:

- Pode definir-se independentemente da operação da unidade interior.
- O dia e a hora não aparecem se o relógio tiver sido desactivado na Selecção de Função do controlo remoto, consulte o Manual de Instalação.

#### ► Como acertar o dia da semana e a hora...

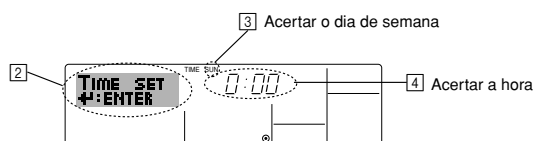

1. Prima o botão de Set Time (Acertar hora) (▼) ou (▲) (11) para ver a indicação (2).
2. Prima o botão Temporizador ligado/desligado (Acertar dia) (9) para acertar o dia.
  - \* Cada pressão avança o dia mostrado em (3): Sun → Mon → ... → Fri → Sat
3. Prima o botão Set Time (Acertar hora) (11) até acertar a hora.
  - \* Mantendo premido o botão para baixo, a hora (em (4)) será incrementada; primeiro em intervalos de um minuto, depois em intervalos de 10 minutos e, depois, em intervalos de uma hora.
4. Uma vez concluídos os passos 2 e 3 prima o botão Filter (Filtro) (4) para registar os valores definidos.

#### Nota:

- Os valores introduzidos nos passos 2 e 3 poderão ser cancelados se premir o botão Mode (Modo) (Retroceder) (2) antes de premir o botão Filter (Filtro) (4).
5. Prima o botão Mode (Modo) (Retroceder) (2) para concluir o processo. É então reposto o mostrador principal de controlo, onde (1) mostrará o novo dia e hora.

#### Nota:

- O controlo remoto está equipado com um relógio simplificado com uma precisão de cerca de + ou - um minuto por mês.

### 3.6. Utilização do temporizador

Esta secção explica como configurar e utilizar o temporizador. Em Function Selection (Seleção de função) pode seleccionar qual dos três tipos de temporizador pretende utilizar.

- ① Temporizador Weekly (Semanal), ② temporizador Simple (Simples) ou ③ temporizador Auto Off (Desligar automaticamente). Para obter informações sobre como definir a Seleção de Função do controlo remoto, consulte o Manual de Instalação.

#### 3.6.1. Para utilizar o temporizador semanal

- O temporizador semanal pode ser utilizado para definir até oito operações para cada dia da semana.
  - Cada operação pode consistir no seguinte: Tempo para LIGADO/DESLIGADO e temperatura, só tempo para LIGADO/DESLIGADO ou só temperatura.
  - Quando chega a hora definida para o temporizador, o ar condicionado executa a acção programada.
- A hora definida para este temporizador é de 1 minuto.

#### Notas:

- \*1. O temporizador semanal/ temporizadores Simple (Simples)/ Auto Off (Desligar automático) não podem ser utilizados ao mesmo tempo.
- \*2. O temporizador semanal não funciona quando se verifica uma das seguintes condições.
  - A funcionalidade de temporizador está desligada; o sistema está a funcionar de uma forma anormal; o controlo remoto está a efectuar um auto-diagnóstico; o utilizador está a configurar uma funcionalidade, o temporizador ou a acertar o dia de semana ou a hora; ou, o sistema está sob o controlo da unidade principal. (Mais precisamente, o sistema não executará operações (ligar unidade, desligar unidade, regular temperatura) que, nessas condições, são desligadas.)

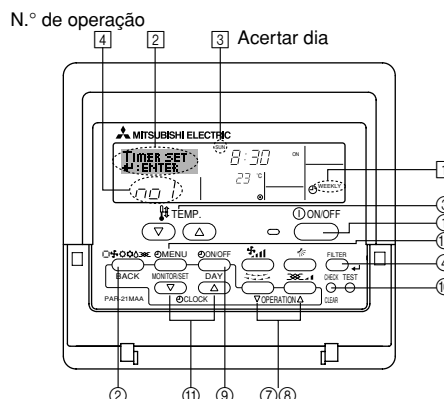

#### ► Como configurar o temporizador semanal

1. Certifique-se de que o mostrador inicial de controlo e que o indicador de temporizador semanal (1) aparece no mostrador.
2. Prima o botão Timer Menu (Menu de temporizador) (2), para aparecer "Set Up" no mostrador (em (2)). (Note que cada pressão no botão alterna o mostrador entre "Set Up" e "Monitor".)
3. Prima o botão Timer On/Off (Temporizador ligado/desligado) (Acertar dia) (9) para acertar o dia. Cada pressão avança o mostrador em (3) para o valor seguinte, na seguinte sequência: "Sun Mon Tues Wed Thurs Fri Sat" → "Sun" → ... → "Fri" → "Sat" → "Sun Mon Tues Wed Thurs Fri Sat" ...
4. Prima o botão Operation (Operação) ou (▲) (7) ou (8) quantas vezes forem necessárias para seleccionar o número de operação apropriado (de 1 a 8) (4).
  - \* Os valores que introduzir nos passos 3 e 4 seleccionarão uma das células da matriz mostrada em baixo. (O mostrador do controlo remoto à esquerda é o exemplo Operação 1 para Domingo, com os respectivos valores.)

#### Matriz de configuração

N.º Op.	Sunday	Monday	...	Saturday	
No. 1	• 8:30 • ON • 23 °C				-> <Configuração de Operação 1 para Domingo> Pôr o ar condicionado a funcionar à 8:30, à temperatura de 23 °C.
No. 2	• 10:00 • OFF	• 10:00 • OFF	• 10:00 • OFF	• 10:00 • OFF	
...					
No. 8					-> <Configuração de Operação 2 para todos os dias> Desligar o ar condicionado às 10:00.

#### Nota:

Ao definir o dia como "Sun Mon Tues Wed Thurs Fri Sat", está a determinar que a operação seleccionada deve ser efectuada todos os dias. (Exemplo: Operação 2, em cima; a mesma programação para todos os dias da semana.)

#### ► Configurar o temporizador semanal

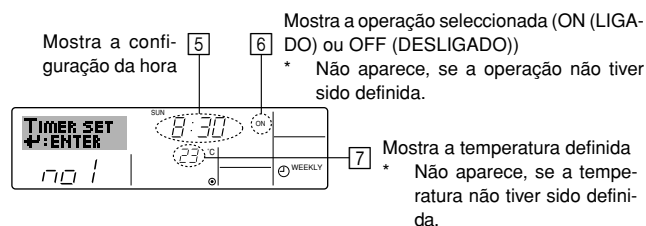

5. Prima o botão Set Time (Acertar hora) (11) quantas vezes forem necessárias para definir a hora desejada (em (5)).
  - \* Ao premir o botão para baixo, o temporizador é primeiro incrementado em intervalos de um minuto e depois em intervalos de uma hora.
6. Prima o botão LIGAR/DESLIGAR (1) para seleccionar a operação desejada (Ligar ou Desligar), em (6).
  - \* Cada pressão muda para o valor seguinte, nesta sequência: sem visualização (sem configuração) → "ON" → "OFF"



7. Prima o botão Set Temperature (Regular temperatura) ③ quantas vezes forem necessárias para definir a temperatura desejada (em ⑦).  
\* Cada pressão muda para o valor seguinte, nesta sequência: sem visualização (sem configuração) ⇒ 24 ⇒ 25 ⇒ ... ⇒ 29 ⇒ 30 ⇒ 12 ⇒ ... ⇒ 23 ⇒ sem visualização.  
(Intervalo disponível: o intervalo de valores para esta definição é de 12 °C a 30 °C. O intervalo de valores para regulação, no entanto, varia consoante o tipo da unidade a que o equipamento estiver associado.)
8. Uma vez concluídos os passos 5, 6 e 7 prima o botão Filter ④ (Filtro) para registar os valores definidos.  
Para apagar os valores definidos para a operação seleccionada, prima e solte rapidamente uma vez o botão Check (Clear) (Inspeção (Apagar)) ⑩.  
\* A hora muda para “—:—”, a definição On/Off e as regulações da temperatura desaparecem.  
(Para apagar todas as definições no temporizador semanal de uma só vez, prima e mantenha premido o botão Check (Clear) (Inspeção (Apagar)) ⑩, durante dois segundos ou mais. O mostrador começa a piscar, indicando que todas as definições foram apagadas.)

**Nota:**

Os novos valores introduzidos serão cancelados se premir o botão Mode (Modo) (Retroceder) ② antes de premir o botão Filter ④ (Filtro) ④. Se tiver definido duas ou mais operações diferentes para exactamente a mesma hora, apenas a operação com o Operation No. (Nº de Operação) mais elevado será executada.

9. Repita os passos de 3 a 8 quantas vezes forem necessárias, para preencher as células que desejar.
10. Prima o botão Mode (Modo) (Retroceder) ② para concluir o processo de configuração.
11. Para activar o temporizador, prima o botão Temporizador ligar/desligar (Acertar dia) ③, para que a indicação “Temporizador Desligar” desapareça. **Espera que a indicação “Temporizador Desligar” desapareça do mostrador.**  
\* Se não existirem definições de temporizador, a indicação “Timer Off” (“Temporizador desligado”) começa a piscar no mostrador.

► Para ver a configuração do temporizador semanal

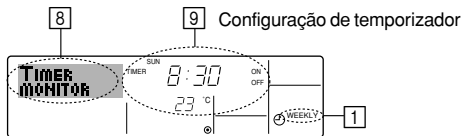

1. Certifique-se de que o indicador de temporizador semanal está visível (em ①).
2. Prima o botão Timer Menu (Menu de temporizador) ⑫ para aparecer no mostrador a indicação “Monitor” (em ⑧).
3. Prima o botão Timer On/Off (Temporizador ligar/desligar) (Acertar dia) ③ as vezes que forem necessárias até seleccionar o dia que deseja ver.
4. Prima o botão de operação (▼ ou ▲) (7 ou 8) tantas vezes quantas forem necessárias para alterar a operação no mostrador (em ⑨).  
\* Cada pressão avançará para a operação seguinte, pela ordem cronológica definida.
5. Para fechar o monitor e voltar ao mostrador inicial de controlo, prima o botão Mode (Modo) (Retroceder) ②.

► Para desligar o temporizador semanal

Prima o botão Timer On/Off (Temporizador ligar/desligar) (Acertar dia) ③ para que apareça a indicação “Timer Off” (Temporizador desligado) em ⑩.

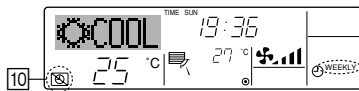

► Para ligar o temporizador semanal

Prima o botão Timer On/Off (Temporizador ligar/desligar) (Acertar dia) ③ para que a indicação “Timer Off” (Temporizador desligado) (em ⑩) se apague.

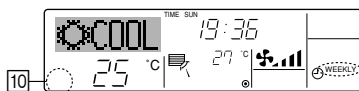

### 3.6.2. Para utilizar o temporizador simples

- Pode utilizar o temporizador simples de três formas.
  - Só hora de início: o ar condicionado começa a funcionar na hora programada.
  - Só hora de parar: o ar condicionado pára de funcionar na hora programada.
  - Horas de início e de parar: o ar condicionado começa a funcionar e pára na hora programada.
- O temporizador (iniciar e parar) simples só pode ser configurado de 72 em 72 horas. A hora é acertada em incrementos de uma hora.

**Nota:**

- \*1. O temporizador semanal/ temporizadores Simple (Simples)/ Auto Off (Desligar automático) não podem ser utilizados ao mesmo tempo.
- \*2. O temporizador simples não funciona quando se verifica uma das seguintes condições.  
Quando a função de temporizador está desligada, quando o sistema está a funcionar de forma anormal, durante um teste, durante uma auto-verificação ou diagnóstico do controlo remoto, ou quando o sistema se encontra sob controlo central. (Nestas condições, a operação “Ligar/Desligar” é desactivada.)

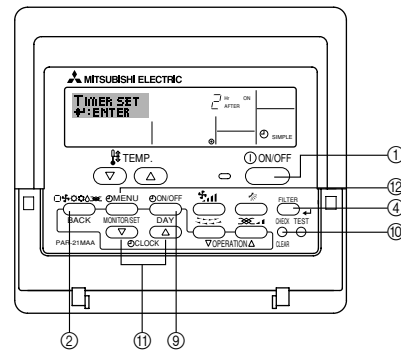

► Como configurar o temporizador simples

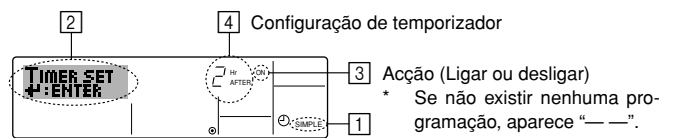

1. Certifique-se de que o mostrador é um mostrador inicial de controlo e que aparece o indicador de temporizador simples (em ①).  
Quando aparece uma indicação diferente de Simple Timer (Temporizador Simples), active TEMPOLIZADORES SIMPLES utilizando a configuração do controlo remoto (consulte o Manual de Instalação).
2. Prima o botão Timer Menu (Menu de temporizador) ⑫, para aparecer “Set Up” no mostrador (em ②). (Note que cada pressão no botão alterna o mostrador entre “Set Up” e “Monitor”.)
3. Prima o botão ON/OFF (LIGAR/DESLIGAR) ① para ver a definição actual ON (LIGAR) ou OFF (DESLIGAR) no temporizador simples. Prima o botão uma vez para ver o tempo que falta para ON (LIGAR), e prima mais uma vez para ver o tempo que falta para OFF (DESLIGAR). (Aparece a indicação LIGAR/DESLIGAR em ③).
  - Temporizador “ON”: o ar condicionado começará a funcionar quando tiver passado o número de horas programado.
  - Temporizador “OFF”: o ar condicionado parará de funcionar quando tiver passado o número de horas programado.
4. Com “ON” ou “OFF” visível em ③: Prima o botão Set Time (Acertar hora) ⑪ tantas vezes quantas forem necessárias para acertar as horas para ON (LIGAR) (se estiver visível o indicador “ON”) ou as horas para OFF (DESLIGAR), (se estiver visível o indicador “OFF” em ④).
  - Intervalo disponível: de 1 a 72 horas
5. Para programar horas para ON (LIGAR) e OFF (DESLIGAR), repita os passos 3 e 4.  
\* Note que as horas para ON (LIGAR) e OFF (DESLIGAR) não podem ser programadas com o mesmo valor.
6. Para apagar a programação para ON ou OFF: Veja a hora programada para ON ou OFF (ver passo 3) e prima o botão Check (Clear) (Inspeção (Apagar)) ⑩ para que a hora apareça como “—” em ④. (Se desejar utilizar apenas a programação ON, certifique-se de que a outra opção aparece como “—”).
7. Depois de concluir os passos de 3 a 6 em cima, prima o botão Filter ④ (Filtro) ④ para registar o novo valor.

**Nota:**

Se desejar cancelar os novos valores introduzidos prima o botão Mode (Modo) (Retroceder) ② antes de premir o botão Filter ④ (Filtro) ④.

8. Prima o botão Mode (Modo) (Retroceder) ② para voltar ao mostrador inicial de controlo.
9. Prima o botão Timer On/Off (Temporizador ligar/desligar) (Acertar dia) ③ para iniciar a contagem decrescente do temporizador. Quando o temporizador está a funcionar, a contagem aparece no mostrador. **Certifique-se de que esse valor está correcto.**

► Para ver a programação actual do temporizador simples

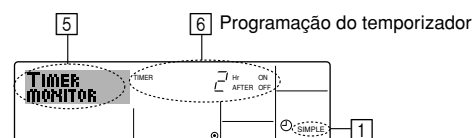

1. Certifique-se de que o indicador do temporizador simples está visível (em [1]).
2. Prima o botão Timer Menu (Menu de temporizador) [12] para que apareça no mostrador a indicação "Monitor" (em [5]).
  - Se estiver em execução o temporizador simples para ON (LIGAR) ou OFF (DESLIGAR), a programação aparece em [6].
  - Se tiverem sido definidos valores para ON (LIGAR) e OFF (DESLIGAR), estes aparecerão alternadamente.
3. Prima o botão Mode (Modo) (Retroceder) [2] para fechar o mostrador de monitor e voltar ao mostrador inicial de controlo.

#### ► Para desligar o temporizador simples...

Prima o botão Timer On/Off (Temporizador ligar/desligar) (Acertar dia) [9], para apagar a programação do mostrador (em [7]).

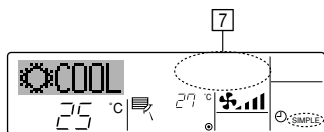

#### ► Para iniciar o temporizador simples...

Prima o botão Timer On/Off (Temporizador ligar/desligar) (Acertar dia) [9] para que a programação apareça em [7].

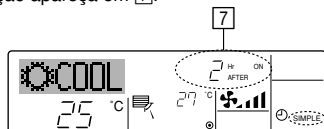

#### Exemplos

Se tiverem sido programados ON (LIGAR) e OFF (DESLIGAR) no temporizador simples, a operação e os respectivos valores aparecem por baixo.

##### Exemplo 1:

Inicie o temporizador com a programação ON anterior à programação OFF

Programação ON: 3 horas

Programação OFF: 7 horas

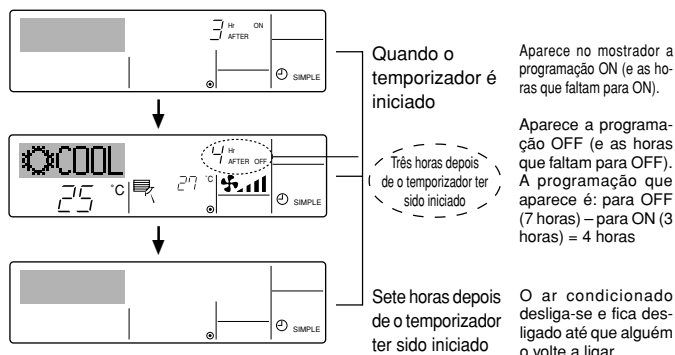

##### Exemplo 2:

Inicie o temporizador a programação OFF anterior à programação ON

Programação ON: 5 horas

Programação OFF: 2 horas

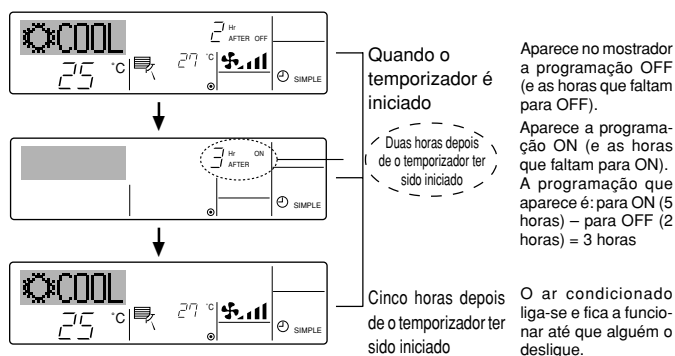

### 3.6.3. Para utilizar o temporizador Auto Off (Desligar automático)

- Este temporizador inicia a contagem decrescente quando o ar condicionado começa a funcionar e desliga-o depois do tempo programado.
- As definições disponíveis são executadas de 30 minutos a 4 horas, em intervalos de 30 minutos.

#### Notas:

- \*1. O temporizador semanal/ temporizadores Simple (Simples)/ Auto Off (Desligar automático) não podem ser utilizados ao mesmo tempo.
- \*2. O temporizador Auto Off (Desligar automático) não funciona quando se verifica uma das seguintes condições. Quando a função de temporizador está desligada, quando o sistema está a funcionar de forma anormal, durante um teste, durante uma auto-verificação ou diagnóstico do controlo remoto, ou quando o sistema se encontra sob controlo central. (Nestas condições, a operação Ligar/Desligar é desactivada.)

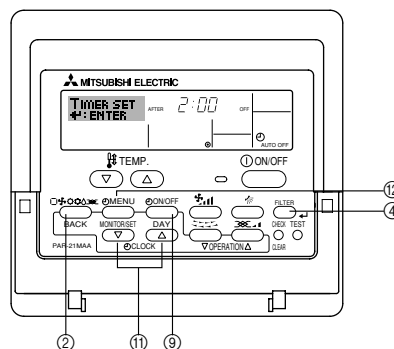

#### ► Como configurar o temporizador Auto Off (Desligar automático)

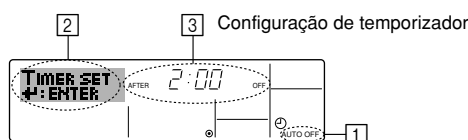

1. Certifique-se de que o mostrador é um mostrador principal de controlo e que a indicação Desligar automático aparece no mostrador (em [1]). Quando aparece uma indicação diferente de Auto Off Timer (Temporizador Desligar automático), active AUTO OFF TIMER utilizando a configuração do controlo remoto (consulte o Manual de Instalação).
2. Prima e mantenha premido o botão Menu de temporizador [12] durante **3 segundos**, para que apareça "Set Up" no mostrador (em [2]). (Note que cada pressão no botão alterna o mostrador entre "Set Up" e "Monitor".)
3. Prima o botão Set Time (Acertar hora) [11] quantas vezes forem necessárias para definir a hora para OFF (em [3]).
4. Prima o botão Filter [4] (Filtro) para registar o valor.

#### Nota:

Se desejar cancelar o valor prima o botão Mode (Modo) (Retroceder) [2] antes de premir o botão Filtro [4] (Filtro) [4].

5. Prima o botão Mode (Modo) (Retroceder) [2] para concluir o processo de configuração e voltar ao mostrador inicial de controlo.
6. Se o ar condicionado já estiver a funcionar, o temporizador inicia imediatamente a contagem decrescente. **Certifique-se de que a contagem no mostrador está correcta.**

#### ► Para ver a programação actual do temporizador Auto Off (Desligar automático)

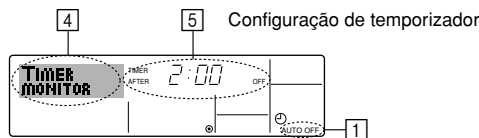

1. Certifique-se de que aparece no mostrador a indicação "Auto Off" (em [1]).
2. Prima e mantenha premido o botão Timer Menu (Menu de temporizador) [12] durante **3 segundos**, para aparecer a indicação "Monitor" no mostrador (em [4]).
  - Aparece o tempo que falta para desligar em [5].
3. Para fechar o monitor e voltar ao mostrador inicial de controlo, prima o botão Mode (Modo) (Retroceder) [2].

#### ► Para desligar o temporizador Auto Off (Desligar automático)...

- Prima e mantenha premido o botão Timer On/Off (Temporizador ligar/desligar) (Acertar dia) [9] durante **3 segundos**, para que apareça a indicação Timer Off (Desligar temporizador) (em [6]) e a programação do temporizador (em [7]) desapareça.

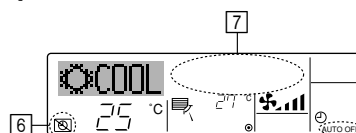

- Ou então, desligue o ar condicionado. A programação do temporizador (em 7) desaparece do mostrador.

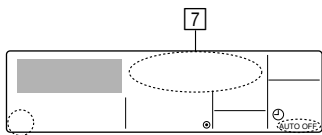

► Para iniciar o temporizador Auto Off (Desligar automático)...

- Prima e mantenha premido o botão Timer On/Off (Temporizador ligar/desligar) (Acertar dia) 9 durante 3 segundos. A indicação Timer Off (Desligar temporizador) desaparece (em 6) e o temporizador acende-se (em 7).
- Ou então, ligue o ar condicionado. A programação do temporizador aparece em 7.

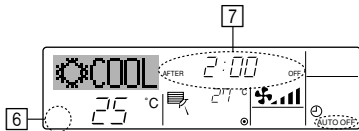

### 3.7. Bloquear os botões do controlo remoto (limitação de operações)

- Se pretender, pode bloquear os botões do controlo remoto. Pode utilizar Function Selection (Seleção de função) para seleccionar o tipo de bloqueio a utilizar. (Para obter informações sobre como seleccionar o tipo de bloqueio, consulte o Manual de Instalação).

Especificamente, pode utilizar um destes dois tipos de bloqueio.

- 1 Bloquear todos os botões: bloqueia todos os botões do controlo remoto.
- 2 Bloquear todos os botões, excepto ON/OFF: bloqueia todos os botões, excepto os botões de ligar e desligar.

**Nota:**

O indicador "Locked" (Bloqueado) aparece no mostrador, indicando que os botões foram bloqueados.

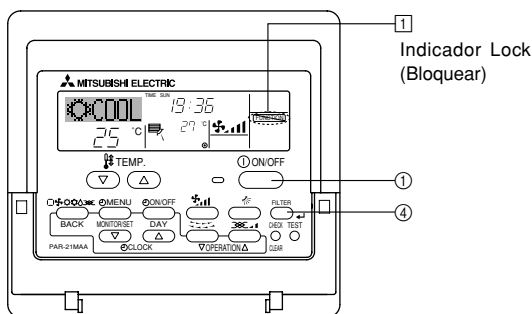

► Como bloquear os botões

1. Enquanto mantém premido o botão Filter (Filtro) 4, prima e mantenha premido o botão ON/OFF (LIGAR/DESLIGAR) 3 durante 2 segundos. Aparece a indicação "Locked" (Bloqueado) no mostrador (em 1), indicando que o bloqueio foi aplicado.

\* Se a função de bloqueio tiver sido desactivada em Function Selection (Seleção de função), aparece a mensagem "Not Available" quando premir os botões, tal como descrito em cima.



- Se premir um botão bloqueado, começa a piscar no mostrador a indicação "Locked" (Bloqueado) (em 1).



► Como desbloquear os botões

1. Com o botão Filter (Filtro) 4 premido, prima e mantenha premido o botão ON/OFF (LIGAR/DESLIGAR) 3 durante 2 segundos – para que a indicação "Locked" (Bloqueado) desapareça do mostrador (em 1).



## 3.8. Outras indicações

### 3.8.1. Controlo central

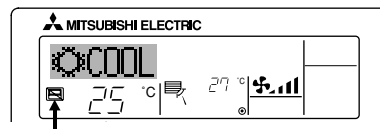

- É visualizado quando a operação é controlada pelo controlo central, etc. Operações restritas são mostradas abaixo.
  - LIGAR/DESLIGAR (incluindo a operação do temporizador)
  - Modo de operação
  - Definir temperatura

**Nota:**

Pode ser individualmente restringido.

### 3.8.2. Indicador de modo a piscar

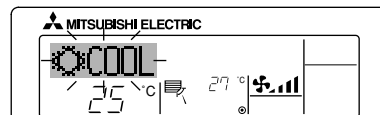

- Quando pisca continuamente: É visualizado quando uma outra unidade interior ligada à unidade exterior já está a funcionar num modo de operação diferente. Combine com o modo de operação da outra unidade interior.
- Quando o modo altera o visor pisca: É visualizado quando o modo de operação é restringido para cada estação pelo controlo remoto, etc. Utilize um outro modo de operação.

### 3.8.3. Indicador "Filter" a piscar

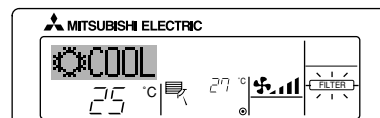

- Indica que o filtro necessita de ser limpo. Limpar o filtro.
- Quando redefinir o visor "FILTER": Quando o botão [FILTER] é premido duas vezes sucessivamente depois de limpar o filtro, o visor apaga e é redefinido (reset).

### 3.8.4. Códigos de erro a piscarem

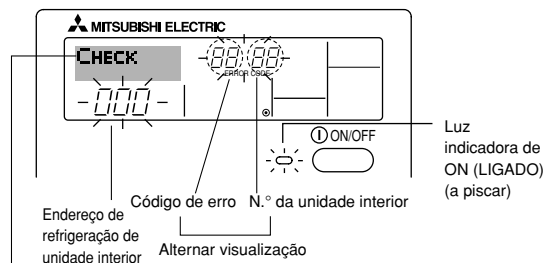

Se tiver introduzido o número de telefone para onde se deve ligar no caso de algum problema, esse número aparece no mostrador. (Pode fazê-lo em Function Selection. Pode efectuar esta definição na Seleção de Função do controlo remoto. Para obter informações, consulte o Manual de Instalação.)

- Se a lâmpada indicadora de ON (LIGADO) e o código de erro estiverem a piscar: Significa que o ar condicionado está avariado e que o funcionamento foi interrompido (e que não é possível voltar ao funcionamento normal). Tome nota do código de erro e do número de unidade, desligue a energia do ar condicionado e telefone ao vendedor ou serviço de reparações.

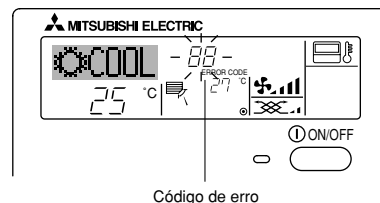

- Se só estiver a piscar o código de erro (e a lâmpada indicadora de ON (LIGADO) apenas acesa): A operação está a continuar, mas pode existir algum problema no sistema. Nesse caso, deve tomar nota do código de erro e consultar o vendedor ou o serviço de reparações.
- \* Se tiver introduzido um número de telefone para o qual se deve ligar no caso de problemas, prima o botão Check (Inspeção), para que esse número apareça no mostrador. (Pode efectuar esta definição na Seleção de Função do controlo remoto. Para obter informações, consulte o Manual de Instalação.)

Quando o botão Check (Inspeção) é premido:

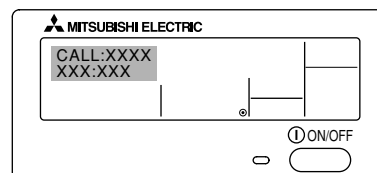

## 4. A maneira inteligente de utilização

**Mesmo os passos mínimos para cuidar do seu aparelho de ar condicionado podem ajudar a tornar a sua utilização bastante mais eficaz em termos de eficácia do ar condicionado, custos de electricidade, etc.**

### Programa a temperatura ambiente certa

- Em operação de arrefecimento, uma diferença de temperatura de aproximadamente 5°C entre o interior e o exterior é ótimo.
- Se a temperatura ambiente aumentou em 1°C durante a operação de arrefecimento do ar, cerca de 10% da energia eléctrica pode ser poupada.
- Arrefecimento excessivo é mau para a saúde. Isto também resulta num gasto de energia eléctrica.

### Limpe o filtro completamente

- Se a tela do filtro de ar ficar obstruída, o fluxo de ar e o efeito do ar condicionado podem ser significativamente reduzidos. Além disso, se não se der importância a esta situação, pode resultar em falha. É especialmente importante

limpar o filtro no início das estações de arrefecimento e de aquecimento. (Quando se tiver acumulado bastante pó e sujidade, limpe completamente o filtro.)

### Evite a entrada de calor durante o arrefecimento do ar

- Para evitar a entrada de calor durante a operação de arrefecimento, coloque um cortinado ou uma persiana na janela para impedir a entrada da luz solar directa. Também não abra a entrada ou a saída excepto em casos de extrema necessidade.

### Por vezes efectue a ventilação

- Visto que o ar fica sujo periodicamente num compartimento que é mantido fechado durante um longo período de tempo, por vezes a ventilação é necessária. Quando aplicações de gás são utilizadas juntas com o aparelho de ar condicionado, devem ser tomadas precauções especiais. Se for utilizada a unidade de ventilação "LOSSNAY" desenvolvida pela nossa empresa, pode efectuar ventilação com menos gastos. Para detalhes acerca desta unidade, consulte o seu revendedor.

## 5. Cuidar da máquina

A manutenção do filtro deve ser sempre realizada por um técnico da assistência.

Antes de cuidar da máquina, desligue o fornecimento de energia (OFF).

### ⚠ Cuidado:

- Antes de iniciar a limpeza, pare a operação e desligue (OFF) o fornecimento de energia. Não se esqueça de que a ventoinha está a rodar no interior a alta velocidade, apresentando um sério risco de danos físicos.
- O filtro é instalado para remover a poeira do ar succionado do ar de retorno (Normalmente, o filtro standard deve ser limpo uma vez por semana e o filtro de longa duração no início de cada estação).

### Como limpar

- Limpe o pó levemente ou limpe-o com um aspirador. No caso de muita sujidade, lave o filtro em água morna misturada com detergente neutro dissolvido ou água, e depois enxágue retirando completamente o detergente. Depois de lavar, seque-o e volte a fixá-lo no lugar.

### ⚠ Cuidado:

- Não seque o filtro expondo-o à luz directa do sol ou aquecendo-o utilizando fogo, etc. Se fizer isto pode deformar o filtro.
- Se lavar o filtro em água quente (mais do que 50 graus C) também pode resultar em deformação.

### ⚠ Cuidado:

Nunca deite água nem pulverize sprays inflamáveis no aparelho de ar condicionado. A limpeza utilizando estes métodos pode resultar numa falha do aparelho de ar condicionado, em choque eléctrico ou incêndio.

### Substituição do filtro



[Fig. 5.0.1] (P.2)



- Ⓐ Saída do ar
- Ⓑ Admissão do ar
- Ⓒ Filtro do ar
- Ⓓ Pega do filtro do ar

- (1) O filtro do ar encontra-se na admissão do ar (na parte de trás da unidade).
- (2) Levante as pegas do filtro do ar e puxe o filtro na sua direcção.
- (3) Se estiver para utilizar uma conduta de admissão do ar, retire o filtro do ar. Neste caso, deve ser preparado localmente um filtro do ar e instalado na grelha de entrada.

## 6. Avarias

Antes de chamar um técnico, verifique os pontos que seguem para ver se encontra uma solução simples ao seu problema.

- **A unidade não arrefece ou aquece muito bem.**
  - Limpe o filtro. (O pó e os detritos que são recolhidos pelo filtro diminuirão o fluxo de ar.)
  - Verifique a definição da temperatura e ajuste caso necessário.
  - Aumente o espaço à volta da unidade exterior.
    - A entrada ou a saída de ar estão bloqueadas?
  - Está alguma janela ou porta aberta?
- **Quando a água flui, a unidade emite um ruído sibilante.**
  - Ouve-se este ruído quando o refrigerante dentro da unidade estiver a circular ou a reabastecer.
- **Ouve-se um ruído de marcação dentro da unidade.**
  - Ouve-se este ruído quando as partes internas da unidade expandem ou contraem com a alteração da temperatura.
- **Sente-se um odor na divisão.**
  - Este odor é causado quando a unidade expele odores que foram absorvidos das paredes, carpetes, mobiliário ou vestuário.
- **É expelida uma névoa branca da unidade interior.**
  - Isto pode ocorrer logo após a unidade ser ligada ou quando existe um alto nível de humidade presente na divisão.
- **É expelida água ou humidade da unidade exterior.**
  - Isto acontece quando é expelida água ou humidade que foi recolhida nos tubos ou à volta dos suportes dos mesmos.
  - Isto acontece para afastar a água do permutador de calor.
- **Os indicadores do controlo remoto não se acendem quando accionados.**
  - Ligue o interruptor de alimentação. Surgirá "●".
- **O indicador  é visualizado no controlo remoto.**
  - Quando o indicador  está aceso, a opção ligar e desligar, o modo de funcionamento ou as funções de definição de temperatura no controlo remoto não estão disponíveis.
- **As funções de arranque e paragem não estão disponíveis logo após o reinício da unidade.**
  - Aguarde cerca de três minutos (o funcionamento foi interrompido para evitar danos na unidade de ar condicionado).

- **O aparelho não arranca imediatamente.**
  - Aguarde que o aparelho recomece a funcionar automaticamente. O compressor pode não retomar o funcionamento porque o circuito de prevenção de retoma de três minutos está incorporado na unidade exterior para protecção do compressor.
- **A unidade começou a funcionar apesar do botão de arranque/paragem não ter sido premido.**
  - O temporizador está ligado?
    - Prima o botão de arranque/paragem para parar a unidade.
  - Foi enviado um comando distante a partir do controlo remoto?
    - Descubra se o controlo remoto foi utilizado.
  - O indicador  está aceso?
    - Descubra se o controlo remoto foi utilizado.
  - Foi seleccionado o modo automático (arrefecimento/aquecimento)?
    - Prima o botão de arranque/paragem para parar a unidade.
- **A unidade parou apesar do botão de arranque/paragem não ter sido premido.**
  - O temporizador está ligado?
    - Prima o botão de arranque/paragem para reiniciar a unidade.
  - Foi enviado um comando distante a partir do controlo remoto?
    - Descubra se o controlo remoto foi utilizado.
  - O indicador  está aceso?
    - Descubra se o controlo remoto foi utilizado.
- **A indicação "PLEASE WAIT" é visualizada no controlo remoto.**
  - Está a ser efectuado um teste de arranque automático (durará cerca de dois minutos).
- **É exibido um código de erro no controlo remoto.**
  - Está a ser efectuado um auto-diganóstico para preservar a unidade de ar condicionado.
    - \* Não tente fazer reparações. Desligue o interruptor principal e contacte o fornecedor a quem comprou a unidade de ar condicionado. Forneça-lhe o nome da unidade e as informações exibidas no controlo remoto.
- **A ventoinha da unidade interior não funciona.**
  - Verifique se o relé de sobrecarga do motor da ventoinha disparou. Se o relé de sobrecarga tiver disparado, devolva-o ao estado normal, após eliminar a causa do problema (ex.: bloqueio do motor). Para tal, abra a caixa de controlo e carregue na garra verde, na parte inferior direita do relé, até ouvir um "clique". Solte a garra e verifique se o relé voltou à sua posição original.
    - Note que, se carregar demais, não o devolverá à sua posição original.

Se nada do que precede der resultado, desligue o interruptor principal e contacte o concessionário onde comprou o aparelho de ar condicionado, indicando-lhe o modelo e a natureza do problema. Não tente reparar o aparelho você mesmo.

**Em qualquer dos seguintes casos, desligue o interruptor principal e peça assistência ao seu distribuidor local:**

- A lâmpada de operação (na unidade principal) está a piscar.
- Os interruptores não funcionam correctamente.
- O disjuntor de circuito dispara frequentemente (ou o fusível queima-se frequentemente).
- Entraram acidentalmente borriões de água no aparelho.
- Há fugas de água no aparelho.
- Caiu algo acidentalmente dentro do aparelho de ar condicionado.
- Ouve-se um ruído estranho durante o funcionamento.

**O que segue não indica qualquer mau funcionamento:**

Cheiros: cheiros como o do tabaco ou de cosméticos podem persistir depois de o aparelho os ter aspirado.

Som de líquido correndo na unidade interior: isto acontece durante ou após o funcionamento e é simplesmente o som do refrigerante que circula no interior do aparelho. Ligeiro som proveniente da unidade interior: isto pode ocorrer exactamente no início ou no fim do arrefecimento ou do aquecimento. É causado pela contracção ou expansão da unidade interior devida à mudança de temperatura.

**Nota: O refrigerante carregado no aparelho de ar condicionado é seguro. Normalmente, o refrigerante não sai, no entanto, se o gás do refrigerante sair para o interior da casa e entrar em contacto com o fogo ou com o aquecedor de ventoinha, aquecedor doméstico, forno, etc., serão geradas substâncias prejudiciais.**

**Certifique-se de que pede aos representantes de assistência para ver se há ou não fugas de refrigerante quando são efectuadas reparações.**

## 7. Instalação e transferência de trabalhos, e verificação

### Em relação ao local de instalação

Para detalhes acerca da instalação e transferência da instalação, consulte o seu revendedor.

#### Cuidado:

**Nunca instale o aparelho de ar condicionado em locais em que há o risco de fuga de gás inflamável.**

**Se existirem fugas de gás e se se acumularem à volta da unidade, pode ocorrer um incêndio.**

### Nunca instale o aparelho de ar condicionado nos seguintes lugares:

- onde existe muito óleo de máquina
- perto de oceanos e de praias onde existe muito sal
- onde a humidade é elevada
- onde existem fontes de água quente
- onde existe muito gás sulfurado
- onde existe maquinaria que funciona com alta frequência (uma máquina de soldar a alta frequência, etc.)
- onde são frequentemente utilizadas soluções ácidas
- onde são frequentemente utilizados sprays especiais
- Instale a unidade interior na horizontal. Caso contrário, pode-se dar fuga de água.
- Tome medidas suficientes contra ruído quando instalar os aparelhos de ar condicionado em hospitais ou em empresas relacionadas com comunicações.

Se o aparelho de ar condicionado for utilizado em qualquer um dos ambientes acima mencionados, pode-se esperar falhas frequentes no funcionamento. É aconselhável evitar estes tipos de locais de instalação.

Para mais detalhes, consulte o seu representante.

### Em relação ao trabalho eléctrico

#### Cuidado:

- **O trabalho eléctrico deve ser efectuado por uma pessoa que seja qualificada como um engenheiro electrotécnico de acordo com [normas técnicas em relação à instalação eléctrica], [regras de cablagem interna], e o manual de instruções da instalação com a utilização absoluta de circuitos exclusivos. A utilização de outros produtos com a fonte de alimentação pode fazer queimar os disjuntores e os fusíveis.**

- **Nunca ligue um fio terra a um tubo do gás, tubo de água, pára-raios, ou fio terra de telefone. Para mais detalhes, consulte o seu revendedor.**
- **Em alguns tipos de locais de instalação, a instalação de um disjuntor de fuga de corrente é essencial. Para mais detalhes, consulte o seu revendedor.**

### Em relação à transferência de instalação

- Quando retirar e voltar a instalar o aparelho de ar condicionado quando aumentar a sua casa, remodelar, ou se o mudar de sítio, consulte antes o seu revendedor para determinar o custo do trabalho de engenharia profissional necessário para transferir a instalação.

#### Cuidado:

**Quando mudar de sítio ou voltar a instalar o aparelho de ar condicionado, consulte o seu revendedor. Uma instalação mal efectuada pode resultar em choque eléctrico, incêndio, etc.**

### Em relação ao ruído

- No trabalho de instalação, escolha um local que possa suportar completamente o peso do aparelho de ar condicionado, e onde o ruído e a vibração possam ser reduzidos.
- Escolha um local em que o ar frio ou quente e o ruído da saída de ar para o exterior do aparelho de ar condicionado não incomode os vizinhos.
- Se forem colocados quaisquer objectos estranhos junto da saída de ar para o exterior do aparelho de ar condicionado, pode resultar numa diminuição da performance e num aumento do ruído. Evite colocar quaisquer obstáculos junto da saída de ar.
- Se o aparelho de ar condicionado reproduzir qualquer som anormal, consulte o seu revendedor.

### Manutenção e inspecção

- Se o aparelho de ar condicionado for utilizado ao longo de várias estações, o interior pode ficar sujo, reduzindo a performance.

Dependendo das condições de utilização, podem ser criados odores estranhos e a drenagem pode-se deteriorar devido ao pó, sujidade, etc.

## 8. Especificações

Nome do Modelo	PEA-RP200GAQ	PEA-RP250GAQ	PEA-RP400GAQ	PEA-RP500GAQ
Fonte de alimentação	Tensão V	3N ~ 380, 400, 415		
	Frequência Hz	50		
Pressão Estática Externa	Pa 150			
Razão do fluxo de ar (Alto/Baixo)	m³/h 3900/3120	4800/3840	7200	9600
Nível de Ruído (Alto/Baixo)	dB(A) 51/48		52/49	53
	Altura mm	400		595
	Largura mm	1400	1600	1947
	Profundidade mm	634		764
Peso líquido	kg 70	77	130	133

Notas: Para as especificações eléctricas, consulte a placa de identificação do produto fixada no aparelho.

Condições de referência nominal da unidade interior (refrigeração): 27°C DB, 19°C WB      Unidade exterior: 35 °C DB

Condições de referência nominal da unidade interior (aquecimento): 20 °C DB      Unidade exterior: 7 °C DB, 6 °C WB

# Περιεχόμενα

1. Προφυλακτικά μέτρα ασφαλείας .....	103
1.1. Εγκατάσταση .....	103
1.2. Στη διάρκεια λειτουργίας .....	104
1.3. Πέταγμα της μονάδας σαν άχρηστη .....	104
2. Ονόματα και λειτουργίες των διαφορών εξαρτημάτων .....	104
3. Λειτουργία .....	105
3.1. Άνοιγμα και κλείσιμο της μονάδας .....	106
3.2. Επιλογή τρόπου λειτουργίας .....	106
3.3. Επιλογή θερμοκρασίας $\text{TEMP}$ .....	106
3.4. Επιλογή ταχύτητας ανεμιστήρα $\text{FAN}$ .....	107
3.5. Ρύθμιση της ημέρας της εβδομάδας και της ώρας .....	107
3.6. Χρήση του χρονοδιακόπτη .....	107
3.7. Κλειδί των πλήκτρων του τηλεχειριστηρίου (όριο λειτουργίας) .....	110

3.8. Άλλοι δείκτες .....	111
4. Ο έξυπνος τρόπος χρήσης .....	111
5. Φροντίδα για το μηχάνημα .....	112
6. Ανίχνευση βλαβών .....	112
7. Εργασίες εγκατάστασης, μεταφοράς και ελέγχου .....	113
8. Προδιαγραφές .....	114

## Σημείωση:

Η φράση “Ενσύρματο τηλεχειριστήριο” σε αυτό το εγχειρίδιο λειτουργίας αναφέρεται μόνο στο μοντέλο PAR-21MAA. Εάν χρειάζεστε περισσότερες πληροφορίες σχετικά με το μοντέλο PAR-30MAA, σας παραπέμπουμε στο εγχειρίδιο χρήσης που συμπεριλαμβάνεται στο κουτί του.

## 1. Προφυλακτικά μέτρα ασφαλείας

- ▶ Πριν θέσετε σε λειτουργία τη μονάδα, βεβαιωθείτε ότι έχετε διαβάσει ολόκληρο το τμήμα περί “Προφυλακτικά μέτρα ασφαλείας”.
- ▶ Το τμήμα περί “Προφυλακτικά μέτρα ασφαλείας” περιέχει σημαντικές πληροφορίες σχετικά με την ασφάλεια. Παρακαλείστε να βεβαιωθείτε ότι εφαρμόζετε τα μέτρα ασφαλείας.

### Σύμβολα που χρησιμοποιούνται στο κείμενο

#### ⚠ Προειδοποίηση:

Περιγράφει προφυλακτικά μέτρα που πρέπει να λαμβάνονται για ν'αποφεύγεται ο κίνδυνος τραυματισμού ή ο θάνατος του χρήστη.

#### ⚠ Προσοχή:

Περιγράφει προφυλακτικά μέτρα που πρέπει να λαμβάνονται για ν'αποφεύγεται θλάξη στη μονάδα.

### Σύμβολα στη μονάδα

⊘ : Δείχνει ενέργεια που πρέπει ν'αποφεύγεται.

⚠ : Δείχνει ότι πρέπει ν'ακολουθούνται οδηγίες σημαντικού περιεχομένου.

⚠ : Δείχνει μέρος της συσκευής που πρέπει να γειώνεται.

⚠ : Προσοχή κίνδυνος από ηλεκτροπληξία. (Αυτό το σύμβολο εμφανίζεται στην επικέτα της κύριας μονάδας.) <Χρώμα: κίτρινο>

#### ⚠ Προειδοποίηση:

Διαβάστε προσεκτικά τις ετικέτες που είναι κολλημένες πάνω στην κύρια μονάδα.

### 1.1. Εγκατάσταση

- ▶ Αφού διαβάσετε το εγχειρίδιο οδηγιών χρήσεως, φυλάξτε το σε κάποιο ασφαλές μέρος μαζί με το Εγχειρίδιο Εγκατάστασης της μονάδας για να τα συμβουλευέστε όταν χρειάζεται. Εάν η μονάδα πρόκειται να χρησιμοποιείται από άλλο άτομο, βεβαιωθείτε ότι αφήνετε το εγχειρίδιο σ'αυτό το άτομο.

#### ⚠ Προειδοποίηση:

- Η εγκατάσταση της μονάδας δεν πρέπει να γίνεται από τον χρήστη. Ζητήστε από το κατάστημα που την αγοράσατε ή από εξουσιοδοτημένη εταιρεία να κάνουν την εγκατάσταση της μονάδας. Εάν η εγκατάσταση της μονάδας δεν γίνει όπως προβλέπεται, ενδέχεται να έχει σαν αποτέλεσμα να παρουσιαστεί διαρροή νερού, να προκληθεί ηλεκτροπληξία ή να συμβεί πυρκαγιά.
- Χρησιμοποιείτε μόνο εξαρτήματα που είναι εγκεκριμένα από τη Mitsubishi Electric και ζητήστε από το κατάστημα που τα αγοράζετε ή από εξουσιοδοτημένη εταιρεία να κάνουν την εγκατάστασή τους. Εάν η εγκατάσταση των εξαρτημάτων δεν γίνει όπως προβλέπεται, ενδέχεται να έχει σαν αποτέλεσμα να παρουσιαστεί διαρροή νερού, να προκληθεί ηλεκτροπληξία ή να συμβεί πυρκαγιά.
- Στο Εγχειρίδιο Οδηγιών για την Εγκατάσταση θα βρείτε λεπτομέρειες που αφορούν την μέθοδο εγκατάστασης που σας προτείνουμε. Οι οικοδομικές αλλαγές που τυχόν θ'απαιτηθούν για την εγκατάσταση της μονάδας πρέπει να γίνονται ως προβλέπεται από τις κατά τόπους διατάξεις περί οικοδομών.
- Ποτέ μην επισκευάζετε τη μονάδα ή την μεταφέρετε σε άλλο μέρος οι ίδιοι. Εάν οι επισκευές ή η μεταφορά δεν γίνουν όπως προβλέπεται, ενδέχεται να έχει σαν αποτέλεσμα να παρουσιαστεί διαρροή νερού, να προκληθεί ηλεκτροπληξία ή να συμβεί πυρκαγιά. Εάν η μονάδα χρειάζεται επισκευή ή να μεταφερθεί σε άλλο μέρος, συμβουλευτείτε σχετικά το κατάστημα από το οποίο την αγοράσατε.
- Η συσκευή δεν προορίζεται για χρήση από μικρά παιδιά ή άτομα με αναπηρία χωρίς επίβλεψη.
- Μην επιτρέψετε στα μικρά παιδιά να παίζουν με τη συσκευή.

### 1) Εξωτερική Μονάδα

#### ⚠ Προειδοποίηση:

- Η εγκατάσταση της εξωτερικής μονάδας πρέπει να γίνεται πάνω σε σταθερή και επίπεδη επιφάνεια, σε μέρος που δεν υπάρχει κίνδυνος συσσώρευσης χιονιού, φύλλων από δέντρα ή απορριμμάτων.
- Μη στέκεστε ή τοποθετείτε διάφορα είδη πάνω στη μονάδα. Ενδέχεται να πέσετε ή τα είδη ενδέχεται να πέσουν και να προκαλέσουν τραυματισμό.

#### ⚠ Προσοχή:

Η εγκατάσταση της εξωτερικής μονάδας πρέπει να γίνεται σε μέρος όπου ο αέρας που εξέρχεται και ο θόρυβος που παράγεται από την μονάδα να μην ενοχλούν τους γείτονες.

### 2) Εσωτερική Μονάδα

#### ⚠ Προειδοποίηση:

Η εγκατάσταση της εσωτερικής μονάδας πρέπει να γίνεται με ακρίβεια. Εάν η μονάδα δεν είναι στερεωμένη καλά, ενδέχεται να πέσει και να προκαλέσει τραυματισμό.

### 3) Τηλεχειριστήριο

#### ⚠ Προειδοποίηση:

Η εγκατάσταση του τηλεχειριστηρίου πρέπει να γίνεται με τέτοιο τρόπο ώστε παιδιά να μη μπορούν να παίζουν μ'αυτό το όργανο.

### 4) Σωλήνας αποχέτευσης

#### ⚠ Προσοχή:

Βεβαιωθείτε ότι έχει εγκατασταθεί ο σωλήνας αποχέτευσης ώστε η αποχέτευση να γίνεται ομαλά. Λανθασμένη εγκατάσταση ενδεχομένως να καταλήξει σε διαρροή νερού που θα προκαλέσει ζημιά στα έπιπλα.

### 5) Ηλεκτρική καλωδίωση, ασφάλειες ή διακόπτης κυκλώματος

#### ⚠ Προειδοποίηση:

- Φροντίστε ώστε η μονάδα να τροφοδοτείται από γραμμή που προορίζεται αποκλειστικά για εκείνη. Εάν συνδεθούν και άλλες συσκευές στην ίδια γραμμή, είναι πιθανό να προκληθεί υπερφόρτωσή της.
- Βεβαιωθείτε ότι υπάρχει ηλεκτρικός διακόπτης.
- Βεβαιωθείτε ότι χρησιμοποιούνται οι τιμές που προβλέπονται για την ηλεκτρική τάση της μονάδας και για την ασφάλεια ή το διακόπτη του κυκλώματος. Ποτέ να χρησιμοποιούνται καλώδια ή ασφάλειες με υψηλότερες τιμές αυτών που καθορίζονται για τις μονάδες.

### 6) Γείωση

#### ⚠ Προσοχή:

- Η μονάδα πρέπει να γειώνεται κανονικά. Ποτέ δεν πρέπει να συνδέεται το σύρμα της γείωσης με το σωλήνα γκαζιού ή νερού, με το αλεξικέραυνο ή με το τηλεφωνικό σύρμα γείωσης. Εάν η μονάδα δεν έχει γειωθεί κανονικά, ενδέχεται να πάθει ηλεκτροπληξία το άτομο που θα την αγγίξει.
- Ελέγχετε συχνά για να διαπιστώνετε ότι το σύρμα γείωσης από την εξωτερική μονάδα συνδέεται κανονικά τόσο με το τερματικό γείωσης της μονάδας όσο και με το ηλεκτρόδιο γείωσης.

## 1.2. Στη διάρκεια λειτουργίας

### ⚠ Προσοχή:

- Μη χρησιμοποιείτε αιχμηρά αντικείμενα για να πατάτε τα κουμπιά, η ενέργεια αυτή ενδέχεται να προκαλέσει θλάση στο τηλεχειριστήριο.
- Μη στρίβετε ή τραβάτε το καλώδιο του τηλεχειριστήριου, οι ενέργειες αυτές ενδέχεται να προκαλέσουν θλάση στο τηλεχειριστήριο με αποτέλεσμα την ελαττωματική του λειτουργία.
- Μην αφαιρέσετε ποτέ το άνω κάλυμμα του τηλεχειριστήριου. Είναι επικίνδυνο να αφαιρέτε το άνω κάλυμμα του τηλεχειριστήριου και να αγγίζετε τις πινακίδες τυπωμένων κυκλωμάτων που βρίσκονται στο εσωτερικό του εξαρτήματος. Τέτοια ενέργεια αποτελεί κίνδυνο θλάσης και πυρκαγιάς.
- Μην αποπειραθείτε ποτέ να καθαρίσετε το τηλεχειριστήριο χρησιμοποιώντας κουρελόπανα με βενζόλιο, διαλυτικές ουσίες, και οτιδήποτε άλλο είδους χημικά. Τέτοιου είδους απόπειρα καθαρισμού προκαλεί αποχρωματισμό και θλάδες. Για τον καθαρισμό δυσκόλων λεκέδων, βρέξτε ένα πανί σε ένα ουδέτερο απορρυπαντικό αναμεμιγμένο με νερό, στραγγίξτε το τελείως και συνεχίστε στην επάλειψη των λεκέδων. Αφού τελειώσετε σφουγγίστε το τηλεχειριστήριο με ένα καθαρό στεγνό πανί.
- Ποτέ μη μπλοκάρτε ή καλύψετε τα ανοίγματα εισόδου και εξόδου αέρα της εσωτερικής και της εξωτερικής μονάδας. Υψηλά έπιπλα τοποθετημένα κάτω από την εσωτερική μονάδα, ή ογκώδη αντικείμενα όπως μεγάλα κασόνια τοποθετημένα κοντά στην εξωτερική μονάδα, ελαττώνουν την αποτελεσματικότητα λειτουργίας των μονάδων.

### ⚠ Προειδοποίηση:

- Μη πετάτε ή πιτσιλίζετε νερό πάνω στη μονάδα και μη την αγγίζετε με βρεγμένα χέρια. Υπάρχει κίνδυνος να προκληθεί ηλεκτροπληξία.
- Μη ψεκάζετε εύφλεκτο αέριο κοντά στη μονάδα. Ενδέχεται να προκληθεί πυρκαγιά.
- Μη τοποθετείτε θερμάστρα γκαζιού ή κάθε άλλη συσκευή που παράγει γυμνή φλόγα σε μέρος όπου θα εκτίθεται στην αποβολή αερίων από τη μονάδα. Η καύση της θερμάστρας ενδέχεται να είναι ατελής.

### ⚠ Προειδοποίηση:

- Ενώ η εξωτερική μονάδα βρίσκεται σε λειτουργία δεν πρέπει να θγάζετε το μπροστινό φάινωμα ή τον προφυλακτήρα του ανεμιστήρα. Ενδέχεται να τραυτιστείτε εάν αγγίξετε περιστρεφόμενα μέρη, ή μέρη με υψηλή τάση ρεύματος.
- Μη βάζετε τα δάκτυλά σας, μακρόστενα τεμάχια κλπ μέσα στα ανοίγματα εισαγωγής και εξαγωγής αέρα της μονάδας, ο ανεμιστήρας στο εσωτερικό της μονάδας περιστρέφεται με μεγάλη ταχύτητα και είναι πιθανό να προκληθεί τραυματισμός. Πρέπει να προσέχετε ακόμη περισσότερο εάν βρίσκονται παιδιά κοντά στη συσκευή.
- Εάν ασυνήθιστες μυρωδιές εκπέμπονται από την μονάδα, σταματήστε να τη χρησιμοποιείτε, κλείστε τον ηλεκτρικό διακόπτη και συμβουλευτείτε το κατάστημα από το οποίο την αγοράσατε. Εάν συνεχίσετε να τη χρησιμοποιείτε, ενδέχεται να προκληθεί θλάση, ηλεκτροπληξία ή πυρκαγιά.
- Μόλις παρατηρήσετε παράξενους ή ασυνήθιστους ήχους, θόρυβο, ή κραδασμούς, σταματήστε την λειτουργία της συσκευής κλείνοντας τον διακόπτη παροχής ηλεκτρικού ρεύματος και αποταθείτε στον μεταπωλητή που σας την προμήθευσε.
- Δεν πρέπει να κλιματίζετε τους χώρους με κρύο αέρα υπερβολικά. Η πιο κατάλληλη θερμοκρασία δωματίου είναι αυτή που βρίσκεται εντός των 5 °C από την εξωτερική θερμοκρασία.
- Μην επιτρέπετε σε άτομα με αναπηρία ή σε μωρά να κάθονται ή να στέκονται στην κατεύθυνση ροής του αέρα που εξέρχεται από τη συσκευή κλιματισμού. Ενδέχεται να προκληθούν προβλήματα υγείας.

### ⚠ Προσοχή:

- Μην κατευθύνετε την ροή του αέρα σε φυτά ή σε πουλιά που βρίσκονται μέσα σε κλουβιά.
- Εξαερίζετε συχνά το χώρο που κλιματίζεται. Εάν η μονάδα λειτουργεί συνεχώς σε κλειστό χώρο για μεγάλο διάστημα, ο αέρας αποκτά τη μυρωδιά κλεισούρας.

## Σε περίπτωση θλάσης

### ⚠ Προειδοποίηση:

- Ποτέ μην επιχειρήσετε την ερασιτεχνική επιδιόρθωση του μηχανήματος κλιματισμού. Συμβουλευθείτε τον μεταπωλητή που σας το προμήθευσε για οποιαδήποτε τυχόν επιδιόρθωση. Ακατάλληλη ή εσφαλμένη επιδιόρθωση μπορεί να προξενήσει απώλεια νερού από διαρροή, ηλεκτροπληξία, πυρκαγιά κλπ
- Εάν το τηλεχειριστήριο υποδεικνύει θλάση, ή το μηχανήμα κλιματισμού πάψει να λειτουργεί, ή οποιαδήποτε άλλη ανωμαλία τυχόν παρουσιαστεί, σταματήστε να χρησιμοποιείτε το μηχανήμα και αποταθείτε στον μεταπωλητή. Αφήνοντας την συσκευή σε τέτοια κατάσταση, μπορεί να προκαλέσει πυρκαγιά ή θλάση.
- Εάν ο διακόπτης ασφάλειας ενεργοποιείται συχνά, έλθετε σε επαφή με τον μεταπωλητή. Αφήνοντας τον διακόπτη σε τέτοια κατάσταση μπορεί να προκαλέσει πυρκαγιά ή θλάση.
- Εάν παρουσιασθεί μία διαφυγή ή διαρροή στο ψυκτικό αέριο, σταματήστε να χρησιμοποιείτε το μηχανήμα, εξαερίστε πλήρως τον χώρο και αποταθείτε στον μεταπωλητή. Αφήνοντας την συσκευή σε τέτοια κατάσταση μπορεί να προκαλέσει ατυχήματα λόγω της ανεπάρκειας οξυγόνου.

## Εφόσον το μηχανήμα κλιματισμού δεν χρησιμοποιείται για μεγάλο χρονικό διάστημα

- Εάν η συσκευή δεν πρόκειται να χρησιμοποιηθεί για μεγάλο χρονικό διάστημα, λόγω της αλλαγής εποχής επί παραδείγματι, αφήστε το μηχανήμα προηγουμένως να λειτουργήσει για 4-5 ώρες με τον αέρα ανοιχτό έως ότου το εσωτερικό του είναι τελείως στεγνό. Παράλειψη αυτού του σταδίου μπορεί να συντελέσει στην εμφάνιση ανθυγιεινής μούχλας σε διάφορα μέρη του χώρου.
- Εφόσον το μηχανήμα δεν θα χρησιμοποιηθεί για μια εκτεταμένη περίοδο, τότε αποκλείστε την παροχή ρεύματος με τον διακόπτη, διατηρώντας τον στην θέση - OFF. Εάν η παροχή ρεύματος συνεχισθεί, τότε πολλές μονάδες (μονάδες ισχύος Watt), θα καταναλωθούν ανεκμετάλλετες. Επίσης η συσσώρευση σκόνης επί παραδείγματι, μπορεί να προκαλέσει πυρκαγιά.
- Επαναφέρετε και διατηρήστε την ροή ρεύματος, με τον διακόπτη παροχής στη θέση - ON τουλάχιστον για 12 ώρες προτού να χρησιμοποιηθεί το μηχανήμα. Μην αποπειραθείτε ποτέ να διακόψετε την παροχή ρεύματος, με τον διακόπτη στην θέση OFF, σε περιόδους συνεχούς χρήσης. Τέτοια απόπειρα θα προξενήσει θλάση στο μηχανήμα.

## 1.3. Πέταγμα της μονάδας σαν άχρηστη

### ⚠ Προειδοποίηση:

Εάν θέλετε να πετάξετε τη συσκευή σαν άχρηστη, συμβουλευτείτε σχετικά το κατάστημα από το οποίο την αγοράσατε. Εάν οι σωλήνες της συσκευής αφαιρεθούν αντικανονικά, ενδεχομένως να πιναχτεί ψυκτικό υγρό (αέριο φθοριούχου άνθρακα) και να έλθει σ'επαφή με το δέρμα σας με αποτέλεσμα τον τραυματισμό σας. Επίσης, η απελευθέρωση ψυκτικού υγρού στην ατμόσφαιρα προκαλεί ζημιά στο περιβάλλον.

## 2. Ονοματα και λειτουργίες των διαφορων εξαρτηματων

### Εσωτερική μονάδα

- Είσοδος αέρα: Επιστρέφει τον εσωτερικό αέρα.
- Φίλτρο: Το ενσωματωμένο φίλτρο που περιλαμβάνεται στον βασικό εξοπλισμό της μονάδας είναι απλό φίλτρο, το οποίο κατακρατά ορατά σωματίδια σκόνης και ρύπους. Εάν για κάποια από τις λειτουργίες απαιτείται καθαρισμός του αέρα, επικοινωνήστε με τον αντιπρόσωπο. (Για λεπτομέρειες σχετικά με τον καθαρισμό, ανατρέξτε στη p.113).
- Εξοδος αέρα: Απελευθερώνει στο δωμάτιο τον αέρα που έχει ψυχθεί/θερμανθεί.

Μοντέλο PEA-200, 250, 400, 500

[Τύπου οροφής, κρυφή σειρά]

[Fig. 2.0.1] (P. 2)

- Ⓐ Εξοδος αέρα      Ⓑ Είσοδος αέρα      Ⓒ Φίλτρο αέρα

### Τηλεχειριστήριο LCD (προαιρετικό)

- Ελέγξτε το τηλεχειριστήριό σας. Για διαφορετικά συστήματα χρησιμοποιούνται διαφορετικά τηλεχειριστήρια.

[Fig. 2.0.2] (P. 2)

- Ⓐ Τηλεχειριστήριο LCD (προαιρετικό)



### 3. Λειτουργία

#### Κουμπί τηλεχειριστήριου (προαιρετικό)

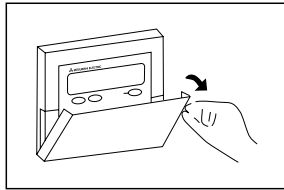

Άνοιγμα της πόρτας.

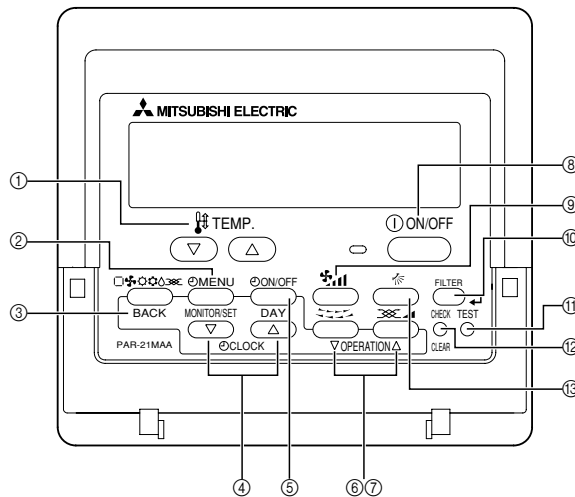

- ① Κουμπιά ρύθμιση θερμοκρασίας  
▽ Κάτω  
△ Πάνω
- ② Κουμπί μενού χρονοδιακόπτη (κουμπί Οθόνη/Ρύθμιση)
- ③ Κουμπί κατάστασης λειτουργίας (κουμπί επιστροφής)
- ④ Κουμπιά ρύθμισης ώρας  
▽ Κάτω  
△ Πάνω
- ⑤ Κουμπί χρονοδιακόπτη On/Off (κουμπί ρύθμισης ώρας)
- ⑥ Κουμπί περιόδων (▽ κουμπί λειτουργίας)  
▽ Στον προηγούμενο αριθμό λειτουργίας.
- ⑦ Κουμπί εξαερισμού (△ κουμπί λειτουργίας)  
△ Στον επόμενο αριθμό λειτουργίας.
- ⑧ Κουμπί ON/OFF
- ⑨ Κουμπί ταχύτητα ανεμιστήρα
- ⑩ Κουμπί φίλτρου ← (κουμπί ←)

- ⑪ Κουμπί δοκιμαστικής λειτουργίας
- ⑫ Κουμπί ελέγχου (κουμπί διαγραφής)
- ⑬ Κουμπί ροής αέρα Πάνω/Κάτω

#### Σημειώσεις:

- Εάν πατήσετε ένα κουμπί για μια λειτουργία η οποία δεν είναι εγκατεστημένη στην εσωτερική μονάδα, στο τηλεχειριστήριο θα εμφανιστεί το μήνυμα "Not Available".
- Εάν χρησιμοποιείτε το τηλεχειριστήριο για τον χειρισμό πολλαπλών εσωτερικών μονάδων, αυτό το μήνυμα θα εμφανιστεί μόνον όταν η λειτουργία δεν υπάρχει στη μητρική μονάδα.
- Μην εκτίθετε ποτέ το χειριστήριο εξ αποστάσεως στο ηλιακό φως. Αυτό μπορεί να έχει σαν αποτέλεσμα λανθασμένες μετρήσεις της θερμοκρασίας δωματίου.
- Μην τοποθετείτε ποτέ εμπόδια γύρω από το κάτω δεξιό τμήμα το χειριστηρίου εξ αποστάσεως. Αυτό μπορεί να έχει σαν αποτέλεσμα λανθασμένες μετρήσεις της θερμοκρασίας δωματίου.

#### Οθόνη τηλεχειριστηρίου (προαιρετικό)

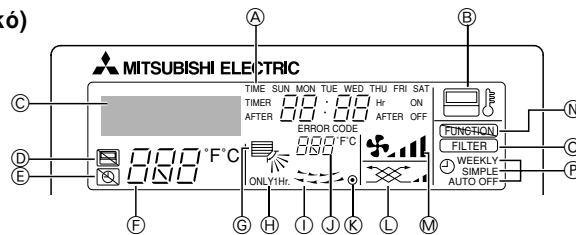

- Α **Ημέρα της εβδομάδας**  
Εμφανίζει την τρέχουσα ημέρα της εβδομάδας.  
**Ωρα/Οθόνη χρονοδιακόπτη**  
Εμφανίζει την τρέχουσα ώρα, εκτός εάν έχει ρυθμιστεί ο απλός χρονοδιακόπτης ή ο χρονοδιακόπτης αυτόματης απενεργοποίησης.  
Εάν έχει ρυθμιστεί ο απλός χρονοδιακόπτης ή ο χρονοδιακόπτης αυτόματης απενεργοποίησης, εμφανίζεται ο υπολειπόμενος χρόνος.
  - Β **Ένδειξη "Αισθητήρα"**  
Εμφανίζεται όταν χρησιμοποιείται ο αισθητήρας του τηλεχειριστηρίου.
  - Γ **Αναγνωρίζει την τρέχουσα λειτουργία**  
Εμφανίζει την κατάσταση λειτουργίας, κτλ.  
\* Υποστηρίζεται οθόνη πολλαπλών γλωσσών.
  - Δ **Ένδειξη "Κεντρικός έλεγχος"**  
Υποδεικνύει ότι η λειτουργία του τηλεχειριστηρίου έχει απαγορευτεί από κύριο ελεγκτή.
  - Ε **Ένδειξη "Ο χρονοδιακόπτης είναι απενεργοποιημένος"**  
Υποδεικνύει ότι ο χρονοδιακόπτης είναι απενεργοποιημένος.
  - Φ **Ρύθμιση θερμοκρασίας**  
Εμφανίζει τη θερμοκρασία στόχο.
  - Ζ **Ένδειξη κατεύθυνσης αέρα Πάνω/Κάτω**  
Η ένδειξη \ / δείχνει την κατεύθυνση της εξερχόμενης ροής αέρα.
  - Η **Ένδειξη "Μόνο μία ώρα"**  
Εμφανίζεται εάν η ροή αέρα έχει ρυθμιστεί στο χαμηλό επίπεδο και με κατεύθυνση προς τα κάτω στην κατάσταση λειτουργίας COOL ή DRY. (Η λειτουργία ποικίλει ανάλογα με το μοντέλο).  
Η ένδειξη σβήνει μετά από μία ώρα, χρόνο κατά τον οποίο η κατεύθυνση της ροής αέρα επίσης μεταβάλλεται.
  - Θ **Οθόνη περιόδων**  
Υποδεικνύει την ενεργοποίηση των περιόδων. Δεν εμφανίζεται εάν οι περιόδους δεν κινούνται.
  - Ι **Οθόνη θερμοκρασίας χώρου**  
Εμφανίζει τη θερμοκρασία του χώρου.
  - Κ **● (Ένδειξη ενεργοποίησης τροφοδοσίας)**  
Υποδεικνύει ότι η τροφοδοσίας είναι ενεργοποιημένη.
  - Λ **Ένδειξη εξαερισμού**  
Εμφανίζεται όταν η μονάδα λειτουργεί σε κατάσταση λειτουργίας εξαερισμού.
  - Μ **Ένδειξη ταχύτητας ανεμιστήρα**  
Εμφανίζει την επιλεγμένη ταχύτητα ανεμιστήρα.
  - Ν **Ένδειξη "Κλειδωμένο"**  
Υποδεικνύει ότι τα κουμπιά του τηλεχειριστηρίου έχουν κλειδωθεί.
  - Ξ **Ένδειξη "Καθαρισμός φίλτρου"**  
Εμφανίζεται όταν πρέπει να καθαριστεί το φίλτρο.
  - Π **Ενδείξεις χρονοδιακόπτη**  
Η ένδειξη εμφανίζεται εάν έχει ρυθμιστεί ο αντίστοιχος χρονοδιακόπτης.
- Σημείωση:**
- Για λόγους της παρούσης επεξήγησης, όλα τα μέρη της οθόνης εμφανίζονται αναμμένα.  
Κατά την πραγματική λειτουργία, ανάδουν μόνο τα σχετικά στοιχεία.

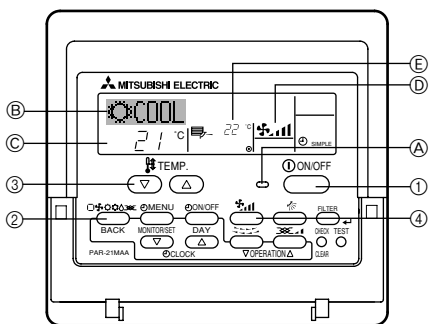

## Πριν από την έναρξη της λειτουργίας (μόνο για ενσύρματο τηλεχειριστήριο)

- Ξεκινήστε τη λειτουργία μετά την εξαφάνιση της ένδειξης "PLEASE WAIT". Η ένδειξη "PLEASE WAIT" εμφανίζεται για σύντομο χρονικό διάστημα στην οθόνη (B) (μέγ. 3 λεπτά) όταν ενεργοποιείται η τροφοδοσία και μετά από διακοπή της τροφοδοσίας. Η ένδειξη αυτή δεν υποδηλώνει βλάβη του κλιματιστικού.
- Κατά τη διάρκεια της λειτουργίας θέρμανσης, ακόμη κι αν η εσωτερική μονάδα είναι ρυθμισμένη για λειτουργία ενώ η εξωτερική μονάδα βρίσκεται στη λειτουργία απόψυξης, η λειτουργία αρχίζει μετά τον τερματισμό της λειτουργίας απόψυξης της εξωτερικής μονάδας.

## 3.1. Άνοιγμα και κλείσιμο της μονάδας

### ► Για να ξεκινήσετε τη λειτουργία:

- Πατήστε το κουμπί ενεργοποίηση/απενεργοποίηση (A).  
Πρέπει να ανάψει η ένδειξη ενεργοποίηση (A).

### ► Για να διακόψετε τη λειτουργία:

- Πατήστε ξανά το κουμπί ενεργοποίηση/απενεργοποίηση (A).  
ΤΗ ένδειξη ON (A) σβήνει.
- Η ηλεκτρική παροχή δεν πρέπει να κλείνει ενώ βρίσκεται σε λειτουργία η μονάδα κλιματισμού. Η ενέργεια αυτή ενδεχομένως να προκαλέσει βλάβη στη συσκευή.
  - Ακόμη κι αν πατήσετε το διακόπτη λειτουργίας με την ένδειξη ενεργοποίηση/απενεργοποίηση για ν'ανοίξετε πάλι τη συσκευή αμέσως μόλις την κλείσατε, δεν πρόκειται να τεθεί σε λειτουργία πριν περάσουν τρία λεπτά. Αυτό συμβαίνει για να προστατεύονται τα εσωτερικά μέρη της συσκευής από τυχόν βλάβες.
  - Εάν διακοπεί η λειτουργία λόγω διακοπής της τροφοδοσίας, η μονάδα δεν θα επανεκκινηθεί αυτόματα μέχρι να αποκατασταθεί η τροφοδοσία. Πατήστε το κουμπί ενεργοποίηση/απενεργοποίηση για επανεκκίνηση.

## 3.2. Επιλογή τρόπου λειτουργίας

- Εάν η μονάδα είναι κλειστή, πατήστε το διακόπτη λειτουργίας με την ένδειξη ενεργοποίηση/απενεργοποίηση (A) για να την ανοίξετε.  
Πρέπει να ανάψει η ένδειξη ON (ενεργοποίηση) (A).
- Πατήστε το κουμπί επιλογής λειτουργίας (B) και επιλέξτε τον τρόπο λειτουργίας.
 

⊕	→	❄️ (COOL)	Λειτουργία κλιματισμού με κρύο αέρα
	→	💧 (DRY)	Λειτουργία αφύγρανσης
	→	🌀 (FAN)	Λειτουργία ανεμιστήρα
	→	☀️ (HEAT)	Λειτουργία θέρμανσης
	→	⏸️ (AUTO)	Αυτόματη λειτουργία (ψύξης/θέρμανσης)

### Για ψύξη

Πατήστε το κουμπί [κατάσταση λειτουργίας] (B) έως ότου εμφανιστεί η επίδειξη "❄️ COOL".

### Για αφύγρανση

Πατήστε το κουμπί [κατάσταση λειτουργίας] (B) έως ότου εμφανιστεί η επίδειξη "💧 DRY".

- Η λειτουργία αφύγρανσης δεν μπορεί να εκτελεστεί όταν η θερμοκρασία του χώρου είναι κατώτερη των 18 °C.

### Για εξαερισμό

Πατήστε το κουμπί [κατάσταση λειτουργίας] (B) έως ότου εμφανιστεί η επίδειξη "🌀 FAN".

- Η λειτουργία εξαερισμού εκτελεί την κυκλοφορία του αέρα στο δωμάτιο.
- Η θερμοκρασία του δωματίου δε μπορεί να ρυθμιστεί με τη λειτουργία εξαερισμού.

### ⚠️ Προσοχή:

Μην εκτίθετε ποτέ το σώμα σας απ' ευθείας στον ψυχρό αέρα για μακρές περιόδους. Η υπερβολική έκθεση σε ψυχρό αέρα είναι κακή για την υγεία σας και γι αυτό το λόγο πρέπει να την αποφεύγετε.

### Λειτουργία "dry"

Η λειτουργία "dry" είναι μία λειτουργία αφύγρανσης, η οποία ελέγχεται από έναν μικροεπεξεργαστή που ελέγχει την υπερβολική ψύξη του αέρα ανάλογα με την επιλεγμένη θερμοκρασία του χώρου. (Δε χρησιμοποιείται για θέρμανση)

- Η μονάδα φτάνει τη θερμοκρασία δωματίου της εκλογής σας.  
Η λειτουργία του συμπιεστή και του ανεμιστήρα της εσωτερικής μονάδας σχετίζεται άμεσα με τις μεταβολές της θερμοκωίας στο δωμάτιο, με αποτέλεσμα να ενεργοποιούνται και να απενεργοποιούνται αυτόματα.
- Όταν φτάσει τη θερμοκρασία της εκλογής σας, ο συμπιεστής και ο εσωτερικός ανεμιστήρας σταματούν.  
Όταν η στάση συνεχίζεται για 10 λεπτά, ο συμπιεστής κι ο εσωτερικός ανεμιστήρας λειτουργούν για 3 λεπτά για να διατηρήσουν χαμηλή την υγρασία.

### Για θέρμανση

Πατήστε το κουμπί [κατάσταση λειτουργίας] (B) έως ότου εμφανιστεί η επίδειξη "☀️ HEAT".

### Σχετικά με επιδείξεις κατά τη διάρκεια λειτουργίας θέρμανσης "DEFROST"

Εμφανίζεται μόνο κατά τη διάρκεια λειτουργίας απόψυξης

### "STAND BY"

Εμφανίζεται από την αρχή της λειτουργίας θέρμανσης μέχρι τη στιγμή που εκβάλεται θερμός αέρας.

### Για αυτόματη λειτουργία (ψύξη/θέρμανση)

Πατήστε το κουμπί [κατάσταση λειτουργίας] (B) για να εμφανιστεί η ένδειξη "⏸️ AUTO".

### ⚠️ Προσοχή:

- Όταν η μονάδα κλιματισμού χρησιμοποιείται μαζί με καυστήρες, πρέπει να υπάρχει πλήρης εξαέρωση του χώρου. Ανεπαρκής εξαέρωση μπορεί να προκαλέσει ατυχήματα λόγω έλλειψης οξυγόνου.
- Μην τοποθετείτε ποτέ καυστήρες σε σημείο όπου θα είναι εκτεθειμένοι στη ροή αέρα από τη μονάδα κλιματισμού. Αυτό μπορεί να προκαλέσει την ατελή καύση του καυστήρα.
- Ο μικροϋπολογιστής λειτουργεί στις ακόλουθες περιπτώσεις:
- Δεν εκβάλεται αέρας όταν αρχίζει η θέρμανση.  
- Για να αποφύγετε τη διαφυγή ψυχρού αέρα.  
Περιμένετε λίγο, έως ότου αποκατασταθεί η κανονική παροχή αέρα.

## 3.3. Επιλογή θερμοκρασίας (TEMP)

### ► Για να χαμηλώσετε τη θερμοκρασία δωματίου:

- Πατήστε το κουμπί με την ένδειξη (C) (D) για να τοποθετήσετε τη θερμοκρασία που θέλετε.  
Η θερμοκρασία (C) που έχετε επιλέξει εμφανίζεται.

- Κάθε φορά που πατάτε το κουμπί, η θερμοκρασία μειώνεται κατά 1 °C.

### ► Για να αυξήσετε τη θερμοκρασία δωματίου:

- Πατήστε το κουμπί με την ένδειξη (A) (D) για να τοποθετήσετε τη θερμοκρασία που θέλετε.  
Η θερμοκρασία (C) που έχετε επιλέξει εμφανίζεται.

- Κάθε φορά που πατάτε το κουμπί, η θερμοκρασία αυξάνει κατά 1 °C.

- Οι κλίμακες θερμοκρασιών που διατίθενται είναι:

Κρύος & Στεγνός αέρας:	19 - 30 °C
Θερμός αέρας:	17 - 28 °C
Αυτόματη λειτουργία:	19 - 28 °C

- Στην οθόνη αναβοσβήνει μία από τις δύο ενδείξεις 8 °C ή 39 °C για να σας πληροφορήσει εάν η θερμοκρασία (E) του χώρου είναι χαμηλότερη ή υψηλότερη από την ένδειξη που εμφανίζεται στην οθόνη. Εάν η θερμοκρασία είναι κάτω από 8 °C ή πάνω από 39 °C, η αντίστοιχη τιμή (8 °C ή 39 °C) θα αναβοσβήνει στην οθόνη.

### 3.4. Επιλογή ταχύτητας ανεμιστήρα

1. Πιέστε το κουμπί ④ για να επιλέξετε την επιθυμητή ταχύτητα ανεμιστήρα.

- Κάθε φορά που πιέζετε το κουμπί, εναλλάσσονται οι διαθέσιμες επιλογές στην οθόνη ⑩ στο τηλεχειριστήριο, όπως φαίνεται παρακάτω.

Μοντέλο	Ταχύτητα ανεμιστήρα	Οθόνη τηλεχειριστηρίου	
		Χαμηλή	Υψηλή
PEA-200, 250	2 βήματα		
PEA-400, 500	1 βήμα	Χωρίς ενδείξεις	

Η οθόνη και η ταχύτητα ανεμιστήρα της μονάδας θα διαφέρει στις ακόλουθες καταστάσεις.

- Όταν εμφανίζονται τα: STAND BY και DEFROST.
- Αμέσως μετά από τη λειτουργία θέρμανσης (ενώ περιμένετε να αλλάξει σε άλλη λειτουργία)
- Όταν η θερμοκρασία του δωματίου είναι υψηλότερη από τη ρυθμισμένη θερμοκρασία της μονάδας η οποία λειτουργεί στη λειτουργία θέρμανσης.
- Στη λειτουργία αφύγρανσης, ο εσωτερικός ανεμιστήρας στρέφεται σε λειτουργία χαμηλής ταχύτητας αυτόματα. Δεν είναι δυνατή η εναλλαγή της ταχύτητας ανεμιστήρα.
- Όταν η θερμοκρασία του εναλλάκτη θερμοκρασίας είναι χαμηλή στη λειτουργία θέρμανσης (π.χ. αμέσως μετά από την εκκίνηση της λειτουργίας θέρμανσης).

### 3.5. Ρύθμιση της ημέρας της εβδομάδας και της ώρας

- Χρησιμοποιήστε την οθόνη αυτή για να αλλάξετε τη ρύθμιση της τρέχουσας ημέρας της εβδομάδας ή της ώρας.

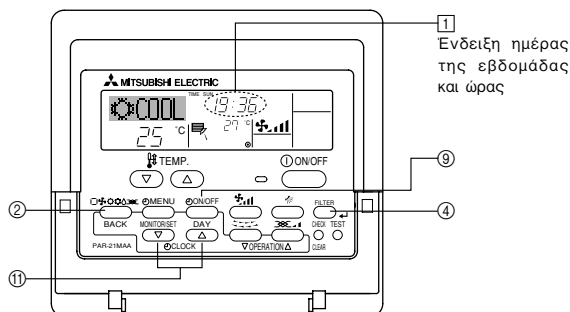

#### Σημειώσεις:

- Μπορεί να ρυθμιστεί ανεξάρτητα από τη λειτουργία της εσωτερικής μονάδας.
- Η μέρα και η ώρα δεν θα εμφανιστούν εάν η χρήση του ρολογιού έχει απενεργοποιηθεί στην Επιλογή Λειτουργιών του τηλεχειριστηρίου, ανατρέξτε στο εγχειρίδιο εγκατάστασης.

#### ► Πώς να ρυθμίσετε την ημέρα της εβδομάδας και την ώρα...

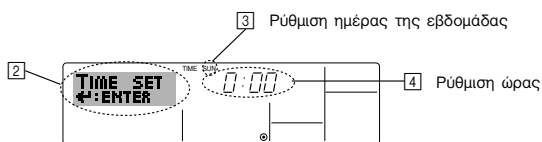

- Πιέστε το πλήκτρο ρύθμισης χρόνου ή ⑪ για να εμφανιστεί η ένδειξη ②.
- Πιέστε το πλήκτρο χρονοδιακόπτη έναρξης/διακοπής λειτουργίας (ρύθμιση ημέρας) ⑨ για να ρυθμίσετε την ημέρα.
  - \* Με κάθε πάτημα του πλήκτρου, προχωράει η ημέρα που εμφανίζεται στο ③: Sun → Mon → ... → Fri → Sat.
- Πιέστε το κατάλληλο πλήκτρο ρύθμισης χρόνου ⑩ όπως απαιτείται, για να ρυθμίσετε την ώρα.
  - \* Καθώς πιέζετε παρατεταμένα το πλήκτρο, η ώρα (στο ④) θα αυξάνεται σταδιακά πρώτα σε βήματα του ενός λεπτού, κατόπιν σε βήματα των δέκα λεπτών και έπειτα σε βήματα της μίας ώρας.
- Αφού κάνετε τις κατάλληλες ρυθμίσεις στα βήματα 2 και 3, πιέστε το πλήκτρο φίλτρου ④ για να κλειδώσετε τις τιμές.

#### Σημείωση:

- Οι νέες καταχωρίσεις που κάνατε στα θήματα 2 και 3 θα ακυρωθούν αν πιέσετε το πλήκτρο κατάστασης (επιστροφής) ② πριν πιέσετε το πλήκτρο φίλτρου ④.

- Πιέστε το πλήκτρο κατάστασης (επιστροφής) ② για να ολοκληρώσετε τη διαδικασία ρύθμισης. Η ένδειξη θα επιστρέψει στην τυπική οθόνη ελέγχου, όπου το ① θα δείχνει τώρα την πρόσφατα ρυθμισμένη ημέρα και ώρα.

#### Σημείωση:

- Το τηλεχειριστήριο είναι εξοπλισμένο με ένα απλοποιημένο ρολόι με ακρίβεια περίπου + ή - ένα λεπτό το μήνα.

### 3.6. Χρήση του χρονοδιακόπτη

Η ενότητα αυτή εξηγεί τον τρόπο ρύθμισης και χρήσης του χρονοδιακόπτη. Μπορείτε να χρησιμοποιήσετε την επιλογή λειτουργίας για να επιλέξετε έναν από τους τρεις τύπους χρονοδιακόπτη για χρήση: ① Εβδομαδιαίος χρονοδιακόπτης, ② Απλός χρονοδιακόπτης ή ③ Χρονοδιακόπτης αυτόματης διακοπής.

Για πληροφορίες σχετικά με τη ρύθμιση της Επιλογής Λειτουργιών του τηλεχειριστηρίου, ανατρέξτε στο εγχειρίδιο εγκατάστασης.

#### 3.6.1. Χρήση του εβδομαδιαίου χρονοδιακόπτη

- Μπορείτε να χρησιμοποιήσετε τον εβδομαδιαίο χρονοδιακόπτη για να ρυθμίσετε έως οκτώ λειτουργίες για κάθε ημέρα της εβδομάδας.
  - Κάθε λειτουργία ενδεχομένως να αποτελείται από οποιαδήποτε από τα εξής: Χρόνος έναρξης/διακοπής λειτουργίας μαζί με ρύθμιση θερμοκρασίας ή μόνο χρόνος έναρξης/διακοπής λειτουργίας ή μόνο ρύθμιση θερμοκρασίας.
  - Όταν ο τρέχων χρόνος φτάσει το χρόνο που έχει ρυθμιστεί στο χρονοδιακόπτη αυτόν, το κλιματιστικό εκτελεί την ενέργεια που έχει ρυθμιστεί στο χρονοδιακόπτη.
- Η ανάλυση ρύθμισης χρόνου για το χρονοδιακόπτη αυτό είναι 1 λεπτό.

#### Σημειώσεις:

- Δεν είναι δυνατό να χρησιμοποιηθούν ταυτόχρονα: εβδομαδιαίος χρονοδιακόπτης/απλός χρονοδιακόπτης/χρονοδιακόπτης αυτόματης διακοπής.
- Ο εβδομαδιαίος χρονοδιακόπτης δεν θα λειτουργεί όταν ισχύει μία από τις εξής συνθήκες:
  - Ο χρονοδιακόπτης είναι ανενεργός, το σύστημα δεν βρίσκεται σε φυσιολογική κατάσταση, βρίσκεται σε εξέλιξη δοκιμή, το τηλεχειριστήριο πραγματοποιεί αυτο-έλεγχο ή διάγνωση, ο χρήστης βρίσκεται στη διαδικασία ρύθμισης μιας λειτουργίας ή του χρονοδιακόπτη ή της τρέχουσας ημέρας της εβδομάδας ή της ώρας, το σύστημα ελέγχεται κεντρικά. (Ειδικότερα, το σύστημα δεν θα πραγματοποιεί λειτουργίες [έναρξη λειτουργίας μονάδας, διακοπή λειτουργίας μονάδας ή ρύθμιση θερμοκρασίας] που είναι απενεργοποιημένες κατά τη διάρκεια των συνθηκών αυτών).

Αρ. λειτουργίας

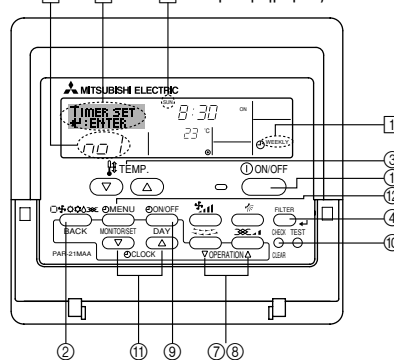

#### ► Πώς να ρυθμίσετε τον εβδομαδιαίο χρονοδιακόπτη

- Βεβαιωθείτε ότι βρίσκεστε σε τυπική οθόνη ελέγχου και εμφανίζεται ο δείκτης εβδομαδιαίου χρονοδιακόπτη ① στην ένδειξη.
  - Πιέστε το πλήκτρο μενού χρονοδιακόπτη ② για να εμφανιστεί το "Set Up" στην οθόνη (στο ②). (Σημειώσατε ότι, με κάθε πάτημα του πλήκτρου, αλλάζει η ένδειξη μεταξύ Set Up και "Monitor").
  - Πιέστε το πλήκτρο χρονοδιακόπτη έναρξης/διακοπής λειτουργίας (ρύθμιση ημέρας) ⑨ για να ρυθμίσετε την ημέρα. Με κάθε πάτημα του πλήκτρου, η ένδειξη στο ③ προχωράει στην επόμενη ρύθμιση σύμφωνα με την εξής ακολουθία: "Sun Mon Tues Wed Thurs Fri Sat" → "Sun" → ... → "Fri" → "Sat" → "Sun Mon Tues Wed Thurs Fri Sat"...
  - Πιέστε το πλήκτρο λειτουργίας ή ⑦ ή ⑧, όπως απαιτείται, για να επιλέξετε τον κατάλληλο αριθμό λειτουργίας (1 έως 8) ④.
    - \* Με τις καταχωρίσεις σας στα βήματα 3 και 4 θα επιλέξετε ένα από τα κελιά του πίνακα που απεικονίζεται παρακάτω.
- (Η ένδειξη τηλεχειριστηρίου στα αριστερά παρουσιάζει τον τρόπο που θα εμφανιστεί η ένδειξη αν ρυθμίσετε τη λειτουργία 1 στις τιμές που υποδεικνύονται παρακάτω για την Κυριακή).

## Πίνακας ρύθμισης

Αρ. λειτουργίας	Sunday	Monday	...	Saturday
No. 1	• 8:30 • ON • 23 °C			
No. 2	• 10:00 • OFF	• 10:00 • OFF	• 10:00 • OFF	• 10:00 • OFF
...				
No. 8				

<Ρυθμίσεις λειτουργίας 1 για την Κυριακή>  
Έναρξη κλιματιστικού στις 8:30, με τη θερμοκρασία ρυθμισμένη στους 23 °C.

<Ρυθμίσεις λειτουργίας 2 για κάθε ημέρα>  
Διακοπή της λειτουργίας του κλιματιστικού στις 10:00.

### Σημείωση:

Αν ρυθμίσετε την ημέρα σε "Sun Mon Tues Wed Thurs Fri Sat", μπορείτε να ρυθμίσετε να πραγματοποιηθεί η ίδια λειτουργία την ίδια ώρα κάθε ημέρα. (Παράδειγμα: Η λειτουργία 2 παραπάνω, η οποία είναι η ίδια για όλες τις ημέρες της εβδομάδας).

### ► Ρύθμιση του εβδομαδιαίου χρονοδιακόπτη

Εμφανίζει τη ρύθμιση χρόνου [5] [6] Εμφανίζει την επιλεγμένη λειτουργία (έναρξη ή διακοπή λειτουργίας) \* Δεν εμφανίζεται αν δεν είναι ρυθμισμένη η λειτουργία.

Εμφανίζει τη ρύθμιση θερμοκρασίας [7] \* Δεν εμφανίζεται αν δεν είναι ρυθμισμένη η θερμοκρασία.

5. Πιέστε το κατάλληλο πλήκτρο ρύθμισης χρόνου [5], όπως απαιτείται, για να ρυθμίσετε τον επιθυμητό χρόνο (στο [5]).

\* Καθώς πιέζετε το πλήκτρο παρατεταμένα, ο χρόνος αυξάνεται σταδιακά πρώτα σε βήματα του ενός λεπτού, κατόπιν σε βήματα των δέκα λεπτών και έπειτα σε βήματα της μίας ώρας.

6. Πιέστε το πλήκτρο έναρξης/διακοπής [1] λειτουργίας για να επιλέξετε την επιθυμητή λειτουργία (έναρξη ή διακοπή λειτουργίας) στο [6].

\* Με κάθε πάτημα του πλήκτρου, αλλάζει η ρύθμιση σύμφωνα με την εξής ακολουθία: καμία ένδειξη (καμία ρύθμιση) → "ON" → "OFF"

7. Πιέστε το κατάλληλο πλήκτρο ρύθμισης θερμοκρασίας [3] για να ρυθμίσετε την επιθυμητή θερμοκρασία (στο [7]).

\* Με κάθε πάτημα του πλήκτρου, αλλάζει η ρύθμιση σύμφωνα με την εξής ακολουθία: καμία ένδειξη (καμία ρύθμιση) → 24 → 25 → ... → 29 → 30 → 12 → ... → 23 → καμία ένδειξη.

(Διαθέσιμη περιοχή τιμών: Η περιοχή τιμών για τη ρύθμιση είναι 12 °C έως 30 °C. Όμως, η πραγματική περιοχή τιμών εντός της οποίας μπορεί να ελέγχεται η θερμοκρασία διαφέρει ανάλογα με το είδος της μονάδας που είναι συνδεδεμένη).

8. Αφού κάνετε τις κατάλληλες ρυθμίσεις στα βήματα 5, 6 και 7, πιέστε το πλήκτρο φίλτρου [4] για να κλειδώσετε τις τιμές.

Για να διαγράψετε τις τρέχουσες ρυθμισμένες τιμές για την επιλεγμένη λειτουργία, πιέστε και αφήστε γρήγορα το πλήκτρο ελέγχου (διαγραφής) [10] μία φορά.

\* Η ρύθμιση χρόνου που εμφανίζεται θα αλλάξει σε "—:—" και θα σβήσουν οι ρυθμίσεις έναρξης/διακοπής λειτουργίας και θερμοκρασίας. (Για να διαγράψετε ταυτόχρονα όλες τις ρυθμίσεις εβδομαδιαίου χρονοδιακόπτη, πιέστε παρατεταμένα το πλήκτρο ελέγχου (διαγραφής) [10] για δύο δευτερόλεπτα ή περισσότερο. Θα αρχίσει να αναβοσβήνει η ένδειξη, υποδεικνύοντας ότι έχουν διαγραφεί όλες οι ρυθμίσεις).

### Σημείωση:

Οι νέες καταχωρίσεις που κάνετε θα ακυρωθούν αν πιέσετε το πλήκτρο κατάστασης (επιστροφής) [2] πριν πιέσετε το πλήκτρο φίλτρου [4].

Σε περίπτωση που έχετε ρυθμίσει δύο ή περισσότερες διαφορετικές λειτουργίες για την ίδια ώρα, θα πραγματοποιηθεί μόνο η λειτουργία με το μεγαλύτερο αριθμό λειτουργίας.

9. Επανάλαβε τα βήματα 3 έως 8, όπως απαιτείται, για να συμπληρώσετε όσα από τα διαθέσιμα κελιά επιθυμείτε.

10. Πιέστε το πλήκτρο κατάσταση (επιστροφής) [2] για να επιστρέψετε στην τυπική οθόνη ελέγχου και να ολοκληρώσετε τη διαδικασία ρύθμισης.

11. Για να ενεργοποιήσετε το χρονοδιακόπτη, πιέστε το πλήκτρο χρονοδιακόπτη έναρξης/διακοπής λειτουργίας [9], ώστε να σβήσει ο δείκτης ανενεργού χρονοδιακόπτη από την οθόνη. **Βεβαιωθείτε ότι έσβησε ο δείκτης ανενεργού χρονοδιακόπτη.**

\* Αν δεν υπάρχουν ρυθμίσεις χρονοδιακόπτη, στην οθόνη αναβοσβήνει ο δείκτης ανενεργού χρονοδιακόπτη.

## ► Πώς να προβάλετε τις ρυθμίσεις εβδομαδιαίου χρονοδιακόπτη

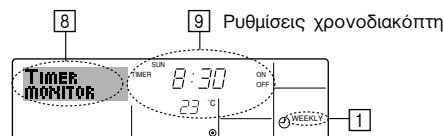

- Βεβαιωθείτε ότι ο δείκτης εβδομαδιαίου χρονοδιακόπτη εμφανίζεται στην οθόνη (στο [1]).
- Πιέστε το πλήκτρο μενού χρονοδιακόπτη [8] για να εμφανιστεί το Monitor στην οθόνη (στο [8]).
- Πιέστε το πλήκτρο χρονοδιακόπτη έναρξης/διακοπής λειτουργίας (ρύθμισης ημέρας) [9], όπως απαιτείται, για να επιλέξετε την ημέρα που επιθυμείτε να προβάλετε.
- Πιέστε το πλήκτρο λειτουργίας [7] ή [8] (7 ή 8), όπως απαιτείται, για να αλλάξετε τη λειτουργία χρονοδιακόπτη που εμφανίζεται στην ένδειξη (στο [9]).

\* Με κάθε πάτημα του πλήκτρου, θα προχωράτε στην επόμενη λειτουργία χρονοδιακόπτη σύμφωνα με τη σειρά της ρύθμισης χρόνου.

5. Για να κλείσετε την παρακολούθηση και να επιστρέψετε στην τυπική οθόνη ελέγχου, πιέστε το πλήκτρο κατάστασης (επιστροφής) [2].

### ► Για να απενεργοποιήσετε τον εβδομαδιαίο χρονοδιακόπτη

Πιέστε το πλήκτρο χρονοδιακόπτη έναρξης/διακοπής λειτουργίας [9] ώστε να εμφανιστεί ο δείκτης ανενεργού χρονοδιακόπτη στο [10].

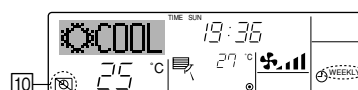

### ► Για να ενεργοποιήσετε τον εβδομαδιαίο χρονοδιακόπτη

Πιέστε το πλήκτρο χρονοδιακόπτη έναρξης/διακοπής λειτουργίας [9] ώστε να σβήσει ο δείκτης ανενεργού χρονοδιακόπτη (στο [10]).

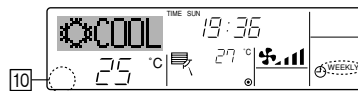

## 3.6.2. Χρησιμοποιήστε τον απλό χρονοδιακόπτη

- Μπορείτε να ρυθμίσετε τον απλό χρονοδιακόπτη με τρεις τρόπους.
  - Χρόνος έναρξης μόνο: Το κλιματιστικό ξεκινά όταν παρέλθει ο χρόνος ρύθμισης.
  - Χρόνος διακοπής μόνο: Το κλιματιστικό σταματά όταν παρέλθει ο χρόνος ρύθμισης.
  - Χρόνοι έναρξης και διακοπής: Το κλιματιστικό ξεκινά και σταματά όταν παρέλθουν οι αντίστοιχοι χρόνοι.
- Μπορείτε να ρυθμίσετε τον απλό χρονοδιακόπτη (έναρξη και διακοπή) μόνο μία φορά εντός χρονικού διαστήματος 72 ωρών. Η ρύθμιση χρόνου γίνεται με βήματα της μίας ώρας.

### Σημειώσεις:

\*1. Δεν είναι δυνατό να χρησιμοποιηθούν ταυτόχρονα: εβδομαδιαίος χρονοδιακόπτης/απλός χρονοδιακόπτης/χρονοδιακόπτης αυτόματης διακοπής.

\*2. Ο απλός χρονοδιακόπτης δεν θα λειτουργεί όταν ισχύει μία από τις εξής συνθήκες:

Ο χρονοδιακόπτης είναι ανενεργός, το σύστημα δεν βρίσκεται σε φυσιολογική κατάσταση, βρίσκεται σε εξέλιξη δοκιμή, το τηλεχειριστήριο πραγματοποιεί αυτο-έλεγχο ή διάγνωση, ο χρήστης βρίσκεται στη διαδικασία επιλογής μιας λειτουργίας, ο χρήστης βρίσκεται στη διαδικασία ρύθμισης του χρονοδιακόπτη, το σύστημα ελέγχεται κεντρικά. (Στις συνθήκες αυτές, απενεργοποιείται η λειτουργία έναρξης/διακοπής).

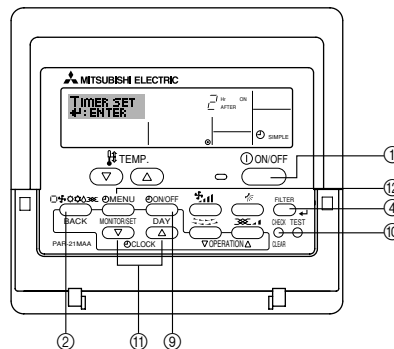

► Πώς να ρυθμίσετε τον απλό χρονοδιακόπτη

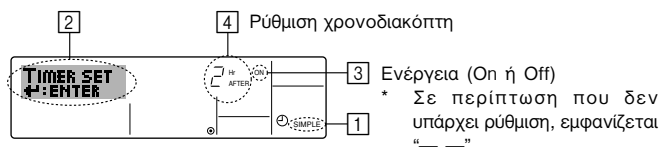

- Βεβαιωθείτε ότι βρίσκεστε σε τυπική οθόνη ελέγχου και εμφανίζεται ο δείκτης απλού χρονοδιακόπτη στην ένδειξη (στο [1]).  
Όταν εμφανίζεται ένδειξη διαφορετική του απλού χρονοδιακόπτη, ρυθμίστε την στο απλό χρονοδιακόπτη χρησιμοποιώντας τη ρύθμιση λειτουργίας χρονοδιακόπτη του τηλεχειριστηρίου (βλέπε εγχειρίδιο εγκατάστασης).
- Πιέστε το πλήκτρο μενού χρονοδιακόπτη [2] για να εμφανιστεί το Set Up στην οθόνη (στο [2]). (Σημειώστε ότι, με κάθε πάτημα του πλήκτρου, αλλάζει η ένδειξη μεταξύ Set Up και Monitor).
- Πιέστε το πλήκτρο ON/OFF [3] λειτουργίας για να εμφανιστεί η τρέχουσα ρύθμιση απλού χρονοδιακόπτη ON ή OFF. Πιέστε το πλήκτρο μία φορά για να εμφανιστεί το χρόνο που απομένει έως την έναρξη και κατόπιν πιέστε το ξανά για να εμφανιστεί το χρόνο που απομένει έως τη διακοπή. (Ο δείκτης έναρξης/διακοπής λειτουργίας εμφανίζεται στο [3]).
  - Χρονοδιακόπτης ON: Το κλιματιστικό θα αρχίσει να λειτουργεί όταν παρέλθει ο καθορισμένος αριθμός ωρών.
  - Χρονοδιακόπτης OFF: Το κλιματιστικό θα σταματήσει να λειτουργεί όταν παρέλθει ο καθορισμένος αριθμός ωρών.
- Με ON ή OFF να εμφανίζεται στο [3]: Πιέστε το κατάλληλο πλήκτρο ρύθμισης χρόνου [4], όπως απαιτείται, για να ρυθμίσετε τις ώρες έως την έναρξη λειτουργίας (αν εμφανίζεται ON) ή τις ώρες έως τη διακοπή λειτουργίας (αν εμφανίζεται OFF στο [4]).
  - Διαθέσιμη περιοχή τιμών: 1 έως 72 ώρες.
- Για να ρυθμίσετε τις ώρες έναρξης και διακοπής λειτουργίας, επαναλάβετε τα βήματα 3 και 4.
  - \* Σημειώστε ότι δεν μπορείτε να ρυθμίσετε τις ώρες έναρξης και διακοπής λειτουργίας στην ίδια τιμή.
- Για να διαγράψετε την τρέχουσα ρύθμιση έναρξης ή διακοπής λειτουργίας: Εμφανίστε τη ρύθμιση έναρξης ή διακοπής λειτουργίας (βλ. βήμα 3) και κατόπιν πιέστε το πλήκτρο ελέγχου (διαγραφής) [5] ώστε η ρύθμιση χρόνου να αλλάξει σε “—” στο [4]. (Σε περίπτωση που επιθυμείτε να χρησιμοποιήσετε μόνο τη ρύθμιση έναρξης λειτουργίας ή μόνο τη ρύθμιση διακοπής λειτουργίας, βεβαιωθείτε ότι εμφανίζεται ως “—” η ρύθμιση που δεν επιθυμείτε να χρησιμοποιήσετε).
- Αφού ολοκληρώσετε τα παραπάνω βήματα 3 έως 6, πιέστε το πλήκτρο φίλτρου [4] για να κλειδώσετε την τιμή.

Σημείωση:

Οι νέες ρυθμίσεις που κάνετε θα ακυρωθούν αν πιέσετε το πλήκτρο κατάστασης (επιστροφής) [2] πριν πιέσετε το πλήκτρο φίλτρου [4].

- Πιέστε το πλήκτρο κατάστασης (επιστροφής) [2] για να επιστρέψετε στην τυπική οθόνη ελέγχου.
- Πιέστε το πλήκτρο έναρξης/διακοπής λειτουργίας χρονοδιακόπτη [3] για να ξεκινήσετε την αντίστροφη μέτρηση του χρονοδιακόπτη. Όταν λειτουργεί ο χρονοδιακόπτης, ως ένδειξη εμφανίζεται η τιμή του χρονοδιακόπτη. **Βεβαιωθείτε ότι η τιμή του χρονοδιακόπτη είναι ορατή και σωστή.**

► Προβολή των τρεχουσών ρυθμίσεων απλού χρονοδιακόπτη

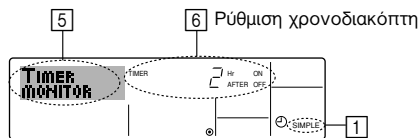

- Βεβαιωθείτε ότι ο δείκτης απλού χρονοδιακόπτη εμφανίζεται στην οθόνη (στο [1]).
- Πιέστε το πλήκτρο μενού χρονοδιακόπτη [2] για να εμφανιστεί η ένδειξη Monitor στην οθόνη (στο [5]).
  - Σε περίπτωση που βρίσκεται σε λειτουργία ο απλός χρονοδιακόπτης έναρξης ή διακοπής λειτουργίας, εμφανίζεται η τρέχουσα τιμή του χρονοδιακόπτη στο [6].
  - Σε περίπτωση που έχουν γίνει και οι δύο ρυθμίσεις έναρξης και διακοπής λειτουργίας, εμφανίζονται διαδοχικά οι δύο αυτές τιμές.
- Πιέστε το πλήκτρο κατάστασης (επιστροφής) [2] για να κλείσετε την ένδειξη παρακολούθησης και να επιστρέψετε στην τυπική οθόνη ελέγχου.

► Για να απενεργοποιήσετε τον απλό χρονοδιακόπτη...

Πιέστε το πλήκτρο χρονοδιακόπτη έναρξης/διακοπής λειτουργίας [3] ώστε να μην εμφανίζεται πλέον η ρύθμιση χρονοδιακόπτη στην οθόνη (στο [7]).

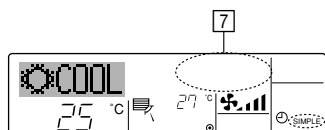

► Για να ξεκινήσετε τον απλό χρονοδιακόπτη...

Πιέστε το πλήκτρο χρονοδιακόπτη έναρξης/διακοπής λειτουργίας [3] ώστε να εμφανιστεί η ρύθμιση χρονοδιακόπτη στο [7].

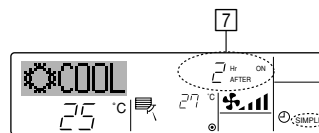

Παράδειγμα 1

Σε περίπτωση που έχουν ρυθμιστεί οι ώρες έναρξης και διακοπής λειτουργίας στον απλό χρονοδιακόπτη, η λειτουργία και η ένδειξη υποδεικνύονται παρακάτω.

Παράδειγμα 1:

Έναρξη χρονοδιακόπτη, με το χρόνο έναρξης λειτουργίας να προηγείται του χρόνου διακοπής λειτουργίας

Ρύθμιση έναρξης λειτουργίας: 3 ώρες

Ρύθμιση διακοπής λειτουργίας: 7 ώρες

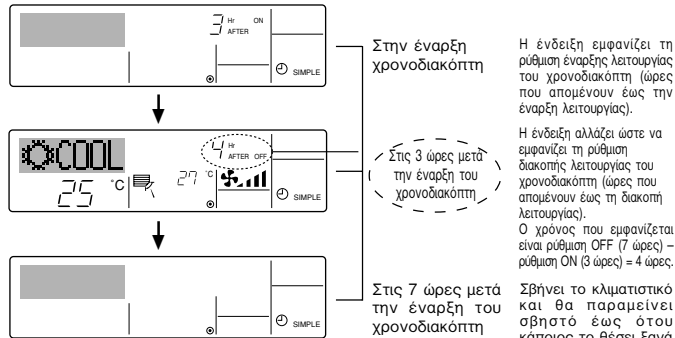

Η ένδειξη εμφανίζει τη ρύθμιση έναρξης λειτουργίας του χρονοδιακόπτη (ώρες που απομένουν έως την έναρξη λειτουργίας).

Η ένδειξη αλλάζει ώστε να εμφανίζει τη ρύθμιση διακοπής λειτουργίας του χρονοδιακόπτη (ώρες που απομένουν έως τη διακοπή λειτουργίας).

Ο χρόνος που εμφανίζεται είναι ρύθμιση OFF (7 ώρες) – ρύθμιση ON (3 ώρες) = 4 ώρες.

Σβήνει το κλιματιστικό και θα παραμείνει σβηστό έως ότου κάποιος το θέσει ξανά σε λειτουργία.

Παράδειγμα 2:

Έναρξη χρονοδιακόπτη, με το χρόνο διακοπής λειτουργίας να προηγείται του χρόνου έναρξης λειτουργίας

Ρύθμιση έναρξης λειτουργίας: 5 ώρες

Ρύθμιση διακοπής λειτουργίας: 2 ώρες

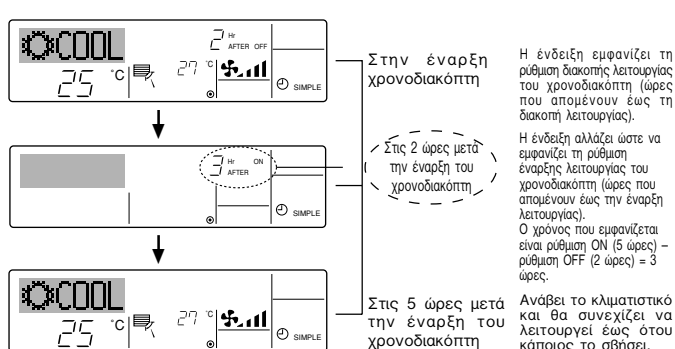

Η ένδειξη εμφανίζει τη ρύθμιση διακοπής λειτουργίας του χρονοδιακόπτη (ώρες που απομένουν έως τη διακοπή λειτουργίας).

Η ένδειξη αλλάζει ώστε να εμφανίζει τη ρύθμιση έναρξης λειτουργίας του χρονοδιακόπτη (ώρες που απομένουν έως την έναρξη λειτουργίας).

Ο χρόνος που εμφανίζεται είναι ρύθμιση ON (5 ώρες) – ρύθμιση OFF (2 ώρες) = 3 ώρες.

Ανάβει το κλιματιστικό και θα συνεχίσει να λειτουργεί έως ότου κάποιος το σβήσει.

3.6.3. Χρήση του χρονοδιακόπτη αυτόματης διακοπής

- Ο χρονοδιακόπτης αυτός ξεκινάει αντίστροφη μέτρηση όταν αρχίσει το κλιματιστικό να λειτουργεί και διακόπτει τη λειτουργία του κλιματιστικού όταν παρέλθει ο ρυθμισμένος χρόνος.
- Οι διαθέσιμες ρυθμίσεις είναι από 30 λεπτά έως 4 ώρες, σε βήματα των 30 λεπτών.

**Σημειώσεις:**

- \*1. Δεν είναι δυνατό να χρησιμοποιηθούν ταυτόχρονα: εβδομαδιαίος χρονοδιακόπτης/απλός χρονοδιακόπτης/χρονοδιακόπτης αυτόματης διακοπής.
- \*2. Ο χρονοδιακόπτης αυτόματης διακοπής δεν θα λειτουργεί όταν ισχύει μία από τις εξής συνθήκες:  
Ο χρονοδιακόπτης είναι ανενεργός, το σύστημα δεν βρίσκεται σε φυσιολογική κατάσταση, βρίσκεται σε εξέλιξη δοκιμή, το τηλεχειριστήριο πραγματοποιεί αυτο-έλεγχο ή διάγνωση, ο χρήστης βρίσκεται στη διαδικασία επιλογής μιας λειτουργίας, ο χρήστης βρίσκεται στη διαδικασία ρύθμισης του χρονοδιακόπτη, το σύστημα ελέγχεται κεντρικά. (Στις συνθήκες αυτές, απενεργοποιείται η λειτουργία έναρξης/διακοπής).

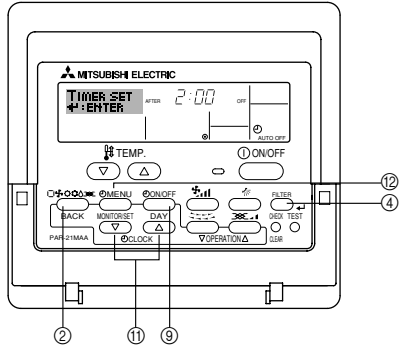

**► Πώς να ρυθμίσετε το χρονοδιακόπτη αυτόματης διακοπής**

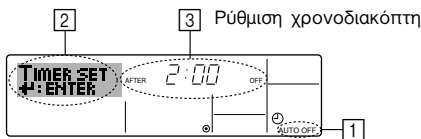

1. Βεβαιωθείτε ότι βρίσκεστε σε τυπική οθόνη ελέγχου και εμφανίζεται ο δείκτης χρονοδιακόπτη αυτόματης διακοπής στην ένδειξη (στο 1). Όταν εμφανίζεται ένδειξη διαφορετική του χρονοδιακόπτη αυτόματης διακοπής, ρυθμίστε την στο AUTO OFF TIMER χρησιμοποιώντας τη ρύθμιση λειτουργίας χρονοδιακόπτη του τηλεχειριστηρίου (βλέπε εγχειρίδιο εγκατάστασης).
2. Πιέστε παρατεταμένα το πλήκτρο μενού χρονοδιακόπτη 2 για 3 δευτερόλεπτα για να εμφανιστεί το "Set Up" στην οθόνη (στο 2). (Σημειώσατε ότι, με κάθε πάτημα του πλήκτρου, αλλάζει η ένδειξη μεταξύ "Set Up" και "Monitor").
3. Πιέστε το κατάλληλο πλήκτρο ρύθμισης χρόνου 11 όπως απαιτείται, για να ρυθμίσετε το χρόνο διακοπής (στο 3).
4. Πιέστε το πλήκτρο φίλτρο 4 για να κλειδώσετε τη ρύθμιση.

**Σημείωση:**

Η καταχώριση που κάνατε θα ακυρωθεί αν πιέσετε το πλήκτρο κατάστασης (επιστροφής) 2 πριν πιέσετε το πλήκτρο φίλτρο 4.

5. Πιέστε το πλήκτρο κατάστασης (επιστροφής) 2 για να ολοκληρώσετε τη διαδικασία ρύθμισης και να επιστρέψετε στην τυπική οθόνη ελέγχου.
6. Σε περίπτωση που ήδη λειτουργεί το κλιματιστικό, το χρονοόμετρο αρχίζει αμέσως την αντίστροφη μέτρηση. **Βεβαιωθείτε ότι εμφανίζεται σωστά η ρύθμιση χρονοδιακόπτη στην ένδειξη.**

**► Έλεγχος της τρέχουσας ρύθμισης χρονοδιακόπτη αυτόματης διακοπής**

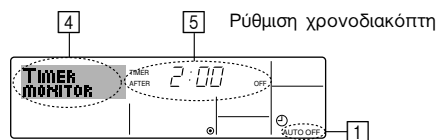

1. Βεβαιωθείτε ότι εμφανίζεται στην οθόνη η ένδειξη "Auto Off" (στο 1).
2. Πιέστε παρατεταμένα το πλήκτρο μενού χρονοδιακόπτη 2 για 3 δευτερόλεπτα για να εμφανιστεί το Monitor στην οθόνη (στο 4).  
• Ο χρόνος που απομένει έως τη διακοπή εμφανίζεται στο 5.
3. Για να κλείσετε την παρακολούθηση και να επιστρέψετε στην τυπική οθόνη ελέγχου, πιέστε το πλήκτρο κατάστασης (επιστροφής) 2.

**► Για να απενεργοποιήσετε τον χρονοδιακόπτη αυτόματης διακοπής...**

- Πιέστε παρατεταμένα το πλήκτρο έναρξης/διακοπής χρονοδιακόπτη 9 για 3 δευτερόλεπτα ώστε να εμφανιστεί ο δείκτης ανενεργού χρονοδιακόπτη (στο 6) και να σβήσει η τιμή του χρονοδιακόπτη (στο 7).

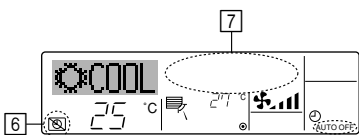

- Εναλλακτικά, σβήστε το ίδιο το κλιματιστικό. Θα σβήσει η τιμή του χρονοδιακόπτη (στο 7) από την οθόνη.

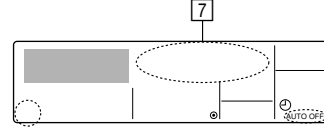

**► Για να ξεκινήσετε τον χρονοδιακόπτη αυτόματης διακοπής...**

- Πιέστε παρατεταμένα το πλήκτρο έναρξης/διακοπής χρονοδιακόπτη 9 για 3 δευτερόλεπτα. Σβήνει ο δείκτης ανενεργού χρονοδιακόπτη (στο 6) και εμφανίζεται η ρύθμιση χρονοδιακόπτη στην ένδειξη (στο 7).
- Εναλλακτικά, ανάψτε το κλιματιστικό. Η τιμή του χρονοδιακόπτη θα εμφανιστεί στο 7.

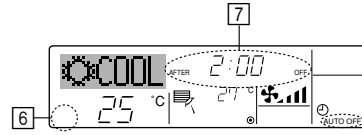

**3.7. Κλειδώμα των πλήκτρων του τηλεχειριστηρίου (όριο λειτουργίας)**

- Αν το επιθυμείτε, μπορείτε να κλειδώσετε τα πλήκτρα του τηλεχειριστηρίου. Έχετε τη δυνατότητα να χρησιμοποιήσετε τις ρυθμίσεις της επιλογής λειτουργίας για να επιλέξετε το είδος κλειδώματος που θα χρησιμοποιήσετε. (Για πληροφορίες σχετικά με την επιλογή του τύπου κλειδώματος, βλέπε εγχειρίδιο εγκατάστασης).

Ειδικότερα, μπορείτε να χρησιμοποιήσετε οποιοδήποτε από τα εξής δύο είδη κλειδώματος.

- 1 Κλειδώμα όλων των πλήκτρων:  
Κλειδώνει όλα τα πλήκτρα του τηλεχειριστηρίου.
- 2 Κλειδώμα όλων των πλήκτρων εκτός του πλήκτρου ON/OFF:  
Κλειδώνει όλα τα πλήκτρα εκτός από το πλήκτρο λειτουργίας (ON/OFF).

**Σημείωση:**

Στην οθόνη εμφανίζεται ο δείκτης κλειδώματος για να υποδείξει ότι τα πλήκτρα είναι τώρα κλειδωμένα.

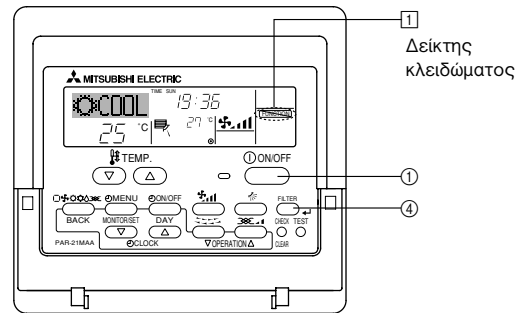

**► Πώς να κλειδώσετε τα πλήκτρα**

1. Ενώ πιέζετε το πλήκτρο φίλτρο 4, πιέστε παρατεταμένα το πλήκτρο ON/OFF 1 λειτουργίας για 2 δευτερόλεπτα. Εμφανίζεται ο δείκτης κλειδώματος στην οθόνη (στο 1), υποδεικνύοντας ότι είναι τώρα ενεργοποιημένο το κλειδώμα.  
\* Σε περίπτωση που έχει απενεργοποιηθεί το κλειδώμα από την επιλογή λειτουργίας, στην οθόνη θα εμφανιστεί το μήνυμα "Not Available" όταν πιέζετε τα πλήκτρα όπως περιγράφεται παραπάνω.

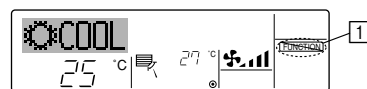

- Αν πιέσετε ένα κλειδωμένο πλήκτρο, ως ένδειξη αναβοσβήνει ο δείκτης κλειδώματος (στο 1).

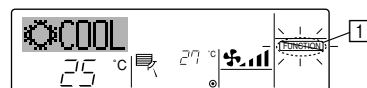

**► Πώς να ξεκλειδώσετε τα πλήκτρα**

1. Ενώ πιέζετε το πλήκτρο φίλτρο 4, πιέστε παρατεταμένα το πλήκτρο (ON/OFF) 1 λειτουργίας για 2 δευτερόλεπτα—ώστε να σβήσει από την οθόνη ο δείκτης κλειδώματος (στο 1).



## 3.8. Άλλοι δείκτες

### 3.8.1. Κεντρικός έλεγχος

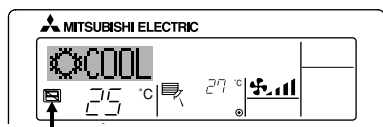

- Εμφανίζεται όταν η λειτουργία της μονάδας ελέγχεται από κεντρική μονάδα ελέγχου κτλ.  
Ισχύουν οι παρακάτω περιορισμοί.
  - Λειτουργία ON/OFF (συμπεριλαμβανομένης και της λειτουργίας χρονοδιακόπτη)
  - Τρόπος λειτουργίας
  - Καθορισμένη θερμοκρασία

#### Σημείωση:

Μπορεί να ισχύουν και μεμονωμένοι περιορισμοί.

### 3.8.2. Δείκτης κατάστασης που αναβοσβήνει

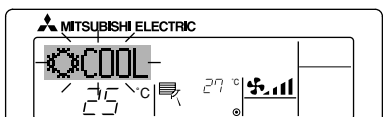

- Όταν αναβοσβήνει συνεχώς  
Συμβαίνει όταν μία άλλη εσωτερική μονάδα συνδεδεμένη στην εξωτερική μονάδα λειτουργεί ήδη με διαφορετικό τρόπο λειτουργίας. Επιλέξτε ίδιο τρόπο λειτουργίας με την άλλη εσωτερική μονάδα.
- Όταν εμφανίζεται ο τρόπος λειτουργίας αφού αναβοσβήσει το λαμπάκι  
Συμβαίνει όταν υπάρχει περιορισμός του τρόπου λειτουργίας από την κεντρική μονάδα ελέγχου κτλ. ανάλογα με την εποχή. Επιλέξτε άλλο τρόπο λειτουργίας.

### 3.8.3. Δείκτης καθαρισμού "Filter" που αναβοσβήνει

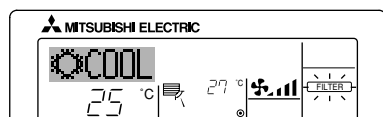

- Δηλώνει ότι το φίλτρο χρειάζεται καθαρίσματος.  
Καθαρίστε το φίλτρο.
- Για το μηδενισμό της ένδειξης "FILTER"  
Όταν πατήσετε το κουμπί [FILTER] δύο φορές διαδοχικά αφού καθαρίσετε το φίλτρο, η ένδειξη σβήνει και μηδενίζεται.

## 4. Ο έξυπνος τρόπος χρήσης

Ακόμη και τα πιο μικρά μέτρα φροντίδας της μονάδας κλιματισμού σας μπορούν να συνεισφέρουν ούτως ώστε να είναι η χρήση της πιο αποδοτική από πλευράς κλιματισμού, κόστους ηλεκτρισμού κλπ.

### Θέστε τη σωστή θερμοκρασία δωματίου

- Στη λειτουργία ψύξης, μία διαφορά θερμοκρασίας περίπου 5 °C μεταξύ εσωτερικού και εξωτερικού είναι ιδανική.
- Αν η θερμοκρασία δωματίου αυξηθεί ανά 1 °C κατά τη διάρκεια της λειτουργίας αερόψυξης, μπορεί να επιτευχθεί οικονομία περίπου 10 % της ηλεκτρικής ενέργειας.
- Η υπερβολική ψύξη είναι κακή για την υγεία. Επίσης, αποτελεί σπατάλη της ηλεκτρικής ενέργειας.

### Καθαρίστε πλήρως το φίλτρο

- Αν μπλοκάρει το παραβάν του φίλτρου αέρα, η ροή αέρα και η κλιματιστική απόδοση μπορεί να μειωθούν σημαντικά. Εκτός αυτού, αν αυτή η κατάσταση παραμείνει απαρατήρητη, μπορεί να προκαλέσει βλάβη. Είναι ειδικά σπουδαίο να καθαρίζετε το φίλτρο στην αρχή των εποχών ψύξης και θέρμανσης. (Όταν έχει συγκεντρωθεί υπερβολική σκόνη και βρομιά, καθαρίστε το φίλτρο πλήρως.)

### 3.8.4. Κωδικό σφαλμάτων που αναβοσβήνουν

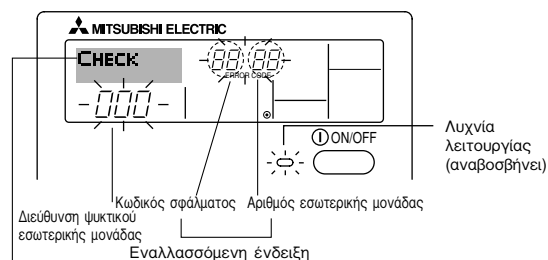

Αν έχετε εισάγει κάποιον τηλεφωνικό αριθμό τον οποίο μπορείτε να καλέσετε σε περίπτωση κάποιου προβλήματος, στην οθόνη θα εμφανίζεται ο αριθμός αυτός. (Η ρύθμιση αυτή μπορεί να γίνει στην επιλογή λειτουργίας. Μπορείτε να το ρυθμίσετε στην Επιλογή Λειτουργιών του τηλεχειριστηρίου. Για πληροφορίες, ανατρέξτε στο εγχειρίδιο οδηγίων).

- Σε περίπτωση που αναβοσβήνουν και η λυχνία λειτουργίας και ο κωδικός σφάλματος: Αυτό σημαίνει ότι το κλιματιστικό είναι χαλασμένο και έχει διακοπεί η λειτουργία (δεν είναι δυνατή η επαναφορά του). Σημειώστε τον αριθμό μονάδας και τον κωδικό σφάλματος που υποδεικνύονται, αποσυνδέστε το κλιματιστικό από την ηλεκτρική παροχή και καλέστε τον πωλητή ή τον υπεύθυνο συντήρησης.

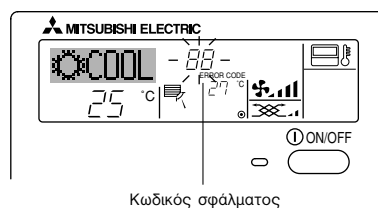

- Σε περίπτωση που αναβοσβήνει μόνο ο κωδικός σφάλματος (ενώ παραμένει αναμμένη η λυχνία λειτουργίας): Η λειτουργία συνεχίζεται, αλλά ενδεχομένως να υπάρχει πρόβλημα με το σύστημα. Στην περίπτωση αυτή, θα πρέπει να σημειώσετε τον κωδικό σφάλματος και κατόπιν να καλέσετε τον πωλητή ή τον υπεύθυνο συντήρησης για συμβουλή.  
\* Αν έχετε εισάγει κάποιον τηλεφωνικό αριθμό τον οποίο μπορείτε να καλέσετε σε περίπτωση κάποιου προβλήματος, πιάστε το πλήκτρο ελέγχου για να το εμφανίσετε στην οθόνη. (Μπορείτε να το ρυθμίσετε στην Επιλογή Λειτουργιών του τηλεχειριστηρίου. Για πληροφορίες, ανατρέξτε στο εγχειρίδιο οδηγίων).

Όταν πιάσετε το πλήκτρο ελέγχου:

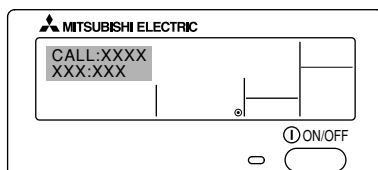

### Αποτρέψτε την εισβολή θερμότητας κατά τη διάρκεια αερόψυξης

- Για να αποτρέψετε την εισβολή θερμότητας κατά τη διάρκεια της λειτουργίας ψύξης, τοποθετήστε μία κουρτίνα ή ένα προπέτασμα στο παράθυρο για να κόψετε το ηλιακό φως. Επίσης, μην ανοίγετε την είσοδο και την έξοδο εκτός από περιπτώσεις ανάγκης.

### Κατά καιρούς να ενεργοποιείτε τον εξαερισμό

- Ο εξαερισμός ενός δωματίου που μένει κλειστό για μεγάλο χρονικό διάστημα είναι μερικές φορές απαραίτητος, καθώς ο αέρας μέσα στο δωμάτιο ρυπαίνεται. Εάν συγχρόνως με το κλιματιστικό χρησιμοποιούνται συσκευές υγραριού, θα πρέπει να λαμβάνετε ειδικά μέτρα προφύλαξης. Εάν χρησιμοποιείτε τη μονάδα εξαερισμού "LOSSNAY" που κατασκευάζεται από την εταιρεία μας, μπορείτε να χρησιμοποιήσετε τον εξαερισμό με λιγότερες απώλειες. Για πληροφορίες σχετικά με αυτήν τη μονάδα, συμβουλευτείτε τον αντιπρόσωπό σας.

## 5. Φροντίδα για το μηχάνημα

Η συντήρηση του φίλτρου πρέπει να γίνεται πάντα από ειδικευμένο τεχνικό. Πριν φροντίσετε το μηχάνημα, κλείστε το ρεύμα.

### ⚠ Προσοχή:



- Πριν αρχίσετε τον καθαρισμό, σταματήστε τη λειτουργία και κλείστε το ρεύμα. Θυμηθείτε ότι ο ανεμιστήρας περιστρέφεται μέσα με μεγάλη ταχύτητα και αποτελεί σοβαρό κίνδυνο τραυματισμού.
- Φίλτρο αέρα έχει εγκατασταθεί στον αέρα επιστρεφόμενο για να αναιρείται η σκόνη στον αναρροφώμενο αέρα. (Το απλό φίλτρο πρέπει κανονικά να καθαρίζετε μια φορά την εβδομάδα, και το μακράς διάρκειας φίλτρο να καθαρίζετε στην αρχή κάθε εποχής.)

### Τρόπος καθαρισμού

- Εσκονίστε το φίλτρο ελαφρά ή καθαρίστε το χρησιμοποιώντας μία ηλεκτρική σκούπα. Σε περιπτώσεις σοβαρών λεκέδων, πλείνετε το φίλτρο σε χλιαρό νερό που περιέχει ουδέτερο απορρυπαντικό και ακολούθως ξεπλύνετε πλήρως το απορρυπαντικό. Μετά το πλύσιμο, στεγνώστε το και τοποθετήστε το πάλι στη θέση του.

## 6. Ανίχνευση βλαβών

Πριν καλέσετε κάποιο ειδικό για επισκευή της μονάδας, ελέγξτε από τον πιο κάτω πίνακα για να διαπιστώσετε εάν υπάρχει απλή λύση στο πρόβλημά σας.

- **Η μονάδα δεν ψύχει και δεν θερμαίνει ικανοποιητικά.**
  - Καθαρίστε το φίλτρο. (Η σκόνη και τα υπολείμματα που συγκεντρώνονται στο φίλτρο μειώνουν την παροχή του αέρα).
  - Ελέγξτε τη ρύθμιση της θερμοκρασίας και, αν χρειάζεται, αλλάξτε την.
  - Αυξήστε τον ελεύθερο χώρο γύρω από την εξωτερική μονάδα.
  - Μήπως είναι φραγμένη η είσοδος ή η έξοδος του αέρα;
  - Μήπως υπάρχει ανοικτό κάποιο παράθυρο ή πόρτα;
- **Θα ακουστεί ένας “συριστικός” ήχος από τη μονάδα κατά τη ροή του υγρού.**
  - Ο ήχος αυτός δημιουργείται από τη ροή ή την αναπλήρωση του ψυκτικού μέσου, μέσα στη μονάδα.
- **Ακούγεται ένας ήχος “τικ-τικ” από το εσωτερικό της μονάδας.**
  - Ο ήχος αυτός παράγεται από τη συστολή ή τη διαστολή των εξαρτημάτων στο εσωτερικό της μονάδας, κατά τη μεταβολή της θερμοκρασίας.
- **Μέσα στο δωμάτιο γίνεται αισθητή μια μυρωδιά.**
  - Αυτό συμβαίνει όταν εκπέμπονται από τη μονάδα διάφορες μυρωδιές, οι οποίες είχαν απορροφηθεί παλαιότερα από τους τοίχους, τα χαλιά, τα έπιπλα ή τα ρούχα.
- **Από τη μονάδα θγαίνει άσπρος λεπτός ατμός.**
  - Αυτό μπορεί να συμβεί αμέσως μετά την ενεργοποίηση της μονάδας όταν η υγρασία μέσα στο δωμάτιο είναι υψηλή.
- **Από την εξωτερική μονάδα υπάρχει εκροή νερού ή υγρασίας.**
  - Αυτό συμβαίνει λόγω της απαραίτητης εξαγωγής του νερού ή της υγρασίας που έχει συγκεντρωθεί στις σωληνώσεις ή γύρω από τις συνδέσεις τους.
  - Αυτό συμβαίνει προκειμένου να απορριφθεί το νερό από τον εναλλάκτη θερμότητας.
- **Δεν ανάθουν οι ενδείξεις του τηλεχειριστηρίου κατά τη λειτουργία του.**
  - Ανοίξτε το διακόπτη λειτουργίας. Θα εμφανιστεί η ένδειξη “●”.
- **Η ένδειξη  εμφανίζεται στο τηλεχειριστήριο.**
  - Η έναρξη και η διακοπή λειτουργίας ή η κατάσταση λειτουργίας ή οι λειτουργίες ρύθμισης θερμοκρασίας του τηλεχειριστηρίου δεν διατίθενται όταν είναι αναμμένη ένδειξη .
- **Η λειτουργίες ενεργοποίησης και απενεργοποίησης του τηλεχειριστηρίου δεν είναι διαθέσιμες αμέσως μετά την επανεκκίνηση της μονάδας.**
  - Περιμένετε τρία λεπτά περίπου (έχει διακοπεί η λειτουργία για να αποφευχθούν βλάβες στο κλιματιστικό).
- **Η μονάδα δεν ενεργοποιείται αμέσως.**
  - Περιμένετε έως ότου η μονάδα επανεκκινήσει αυτόματα. Υπάρχει πιθανότητα η επαναλειτουργία του συμπιεστή να καθυστερείται από το κύκλωμα τρίλεπτης καθυστέρησης που διαθέτει η εξωτερική μονάδα, το οποίο έχει ως στόχο την προστασία του συμπιεστή.

### ⚠ Προσοχή:

- Μη στεγνώνετε το φίλτρο εκθέτοντάς το στο ηλιακό φως ή θερμαίνοντάς το κοντά σε φωτιά κλπ. Αυτό μπορεί να προκαλέσει την παραμόρφωση του φίλτρου.
- Πλύσιμο του φίλτρου σε ζεστό νερό (πάνω από 50 °C) μπορεί επίσης να το παραμορφώσει.

### ⚠ Προσοχή:



Μη χύνετε ποτέ νερό ή εύφλεκτα σπρέι πάνω στη μονάδα κλιματισμού. Καθαρισμός της μονάδας κλιματισμού μ' αυτές τις μεθόδους μπορεί να προκαλέσει θλάση της μονάδας, ηλεκτροπληξία ή πυρκαϊά.

### Αντικατάσταση του φίλτρου

[Fig. 5.0.1] (P.2)

- |   |             |   |                   |
|---|-------------|---|-------------------|
| Ⓐ | Εξόδος αέρα | Ⓑ | Είσοδος αέρα      |
| Ⓒ | Φίλτρο αέρα | Ⓓ | Λαβή φίλτρου αέρα |

- (1) Το φίλτρο αέρα βρίσκεται στην είσοδο αέρα (στην πίσω πλευρά της μονάδας).
- (2) Ανασηκώστε τις λαβές του φίλτρου και τραβήξτε το προς το μέρος σας.
- (3) Εάν πρόκειται να χρησιμοποιήσετε αεραγωγό για την είσοδο του αέρα, αφαιρέστε το φίλτρο. Σε αυτήν την περίπτωση, το φίλτρο θα πρέπει να κατασκευασθεί επιτόπου και να τοποθετηθεί στη γρίλια της εισόδου.

- **Η μονάδα τέθηκε σε λειτουργία χωρίς να πατηθεί το κουμπί έναρξης/τερματισμού λειτουργίας.**
  - Μήπως λειτουργεί ο χρονοδιακόπτης;
  - Πατήστε το κουμπί έναρξης/τερματισμού λειτουργίας για να απενεργοποιήσετε τη μονάδα.
  - Μήπως στάλθηκε κάποια άλλη εντολή μέσω τηλεχειριστηρίου; Ελέγξτε εάν χρησιμοποιήθηκε το τηλεχειριστήριο.
  - Είναι αναμμένη η ένδειξη .
  - Δείτε εάν χρησιμοποιήθηκε το τηλεχειριστήριο.
  - Έχει επιλεγεί η αυτόματη λειτουργία (ψύξης/θέρμανσης); Πατήστε το κουμπί έναρξης/τερματισμού λειτουργίας για να απενεργοποιήσετε τη μονάδα.
- **Η μονάδα τέθηκε εκτός λειτουργίας χωρίς να πατηθεί το κουμπί έναρξης/τερματισμού λειτουργίας.**
  - Μήπως λειτουργεί ο χρονοδιακόπτης;
  - Πατήστε το κουμπί έναρξης/τερματισμού λειτουργίας για να επανεκκινήσετε τη μονάδα.
  - Μήπως στάλθηκε από αλλού κάποια εντολή από το τηλεχειριστήριο; Ελέγξτε εάν χρησιμοποιήθηκε το τηλεχειριστήριο.
  - Είναι αναμμένη η ένδειξη .
  - Δείτε εάν χρησιμοποιήθηκε το τηλεχειριστήριο.
- **Η ένδειξη “PLEASE WAIT” εμφανίζεται στο τηλεχειριστήριο.**
  - Πραγματοποιείται δοκιμή αυτόματης εκκίνησης (θα διαρκέσει επί δύο λεπτά περίπου).
- **Στο τηλεχειριστήριο προβάλλεται κάποιος κωδικός σφάλματος.**
  - Εκτελείται λειτουργία αυτοδιαγνωστικού ελέγχου, προκειμένου να προφυλαχθεί το κλιματιστικό.
    - \* Μην προσπαθήσετε να κάνετε επισκευές μόνοι σας. Κλείστε τον κεντρικό διακόπτη και επικοινωνήστε με τον αντιπρόσωπο που σας προμήθευσε το κλιματιστικό. Ενημερώστε τον για την ονομασία της μονάδας και τις πληροφορίες που εμφανίζονται στο τηλεχειριστήριο.
- **Δεν λειτουργεί ο ανεμιστήρας της εξωτερικής μονάδας.**
  - Ελέγξτε το ρελέ υπερφόρτωσης που βρίσκεται στον κινητήρα του ανεμιστήρα για να δείτε εάν έχει “πέσει”. Εάν το ρελέ υπερφόρτωσης “πέσει”, επαναφέρετέ τον αφού διορθώσετε την αιτία της βλάβης (π.χ. ύπαρξη αντικειμένου που εμποδίζει την περιστροφή). Για να επαναφέρετε το ρελέ υπερφόρτωσης, ανοίξτε το κουτί ελέγχου και πατήστε το πράσινο χειριστήριο στην κάτω δεξιά πλευρά του ρελέ έως ότου ακούσετε έναν ήχο “κλικ”. Ελευθερώστε το χειριστήριο και βεβαιωθείτε ότι επιστρέφει στην αρχική του θέση. Να θυμάστε ότι, εάν το πιέσετε με μεγάλη δύναμη, δεν θα επανέλθει στην αρχική του θέση.



Εάν καμία από τις ενέργειες που σας προτείνουμε στον πίνακα πιο πάνω δεν έχει αποκαταστήσει τη βλάβη στη συσκευή σας, κλείστε τον ηλεκτρικό διακόπτη και επικοινωνήστε με το κατάστημα που αγοράσατε τη συσκευή, τους οποίους να ενημερώσετε για το μοντέλο που έχετε και τη φύση του προβλήματος. Μην επιχειρήσετε να επιδιορθώσετε τη μονάδα οι ίδιοι.

**Σε κάθε μία από τις πιο κάτω περιπτώσεις, κλείστε τον ηλεκτρικό διακόπτη και επικοινωνήστε με τον αντιπρόσωπο της περιοχής σας για επίσκεψη:**

- Η λυχνία λειτουργίας (στην κεντρική μονάδα) αναβοσβήνει.
- Οι διακόπτες δεν λειτουργούν κανονικά.
- Ο διακόπτης του κυκλώματος ενεργοποιείται συχνά (ή η ασφάλεια καίγεται συχνά).
- Νερό έχει μπει τυχαία μέσα στη μονάδα.
- Υπάρχει διαρροή από τη μονάδα.
- Κάτι έπεσε τυχαία μέσα στη μονάδα.
- Στη διάρκεια λειτουργίας της μονάδας ακούγεται ασυνήθιστος θόρυβος.

**Τα πιο κάτω δεν δείχνουν ελαττωματική λειτουργία της μονάδας:**

Οσμές: μυρωδιές όπως αυτές από το κάπνισμα ή από καλλυντικά ενδεχομένως να επιμένουν μετά την απορρόφησή τους μέσα στη μονάδα.

Ο ήχος από υγρό που ρέει μέσα στην εσωτερική μονάδα: ο ήχος αυτός ενδεχομένως να ακούγεται τόσο στη διάρκεια ή και μετά τη λειτουργία της μονάδας, οφείλεται στον ήχο που παράγεται από την κυκλοφορία του ψυκτικού υγρού στο εσωτερικό της μονάδας.

Ο ήχος τικ-τακ που προέρχεται μέσα από την εσωτερική μονάδα: ο ήχος αυτός παράγεται μόλις αρχίζει ή μόλις σταματά ο κλιματισμός με κρύο ή με θερμό αέρα. Οφείλεται σε ελαφρή συστολή ή διαστολή της εσωτερικής μονάδας εξαιτίας της μεταβολής των θερμοκρασιών.

**Σημείωση: Το ψυκτικό μέσο που χρησιμοποιείται στο κλιματιστικό είναι ασφαλές. Το ψυκτικό συνήθως δεν παρουσιάζει διαρροές. Εάν, ωστόσο, σημειωθεί διαρροή του ψυκτικού αερίου σε εσωτερικό χώρο και έρθει σε επαφή με τη φλόγα μιας θερμάστρας υγραερίου ή άλλου τύπου, μπορεί να δημιουργηθούν επικίνδυνες ουσίες. Κατά την εκτέλεση επισκευών, να ρωτάτε πάντα τον τεχνικό εάν υπάρχει διαρροή ψυκτικού ή όχι.**

## 7. Εργασίες εγκατάστασης, μεταφοράς και ελέγχου

**Σχετικά με την τοποθεσία εγκατάστασης**

Συμβουλευθείτε τον έμπορό σας για λεπτομέρειες σχετικά με την εγκατάσταση και μεταφορά εγκατάστασης.

### Προσοχή:

**Μην εγκαταστήσετε ποτέ τη μονάδα κλιματισμού σε σημεία όπου υπάρχει κίνδυνος διαρροής εύφλεκτων αερίων.**

**Αν συγκεντρωθεί αέριο γύρω από τη μονάδα θα προκαλέσει πυρκαϊά.**

**Μην εγκαταστήσετε ποτέ τη μονάδα κλιματισμού στα ακόλουθα σημεία:**

- όπου υπάρχει πολύ λάδι μηχανής
- κοντά σε παραθαλάσσιες περιοχές όπου ο αέρας έχει υψηλή περιεκτικότητα σε αλάτι
- όπου η υγρασία είναι μεγάλη
- όπου υπάρχουν θερμές πηγές
- όπου υπάρχει θειούχο αέριο
- όπου υπάρχει μηχανισμός ο οποίος επεξεργάζεται υψηλές συχνότητες (μηχάνημα συγκόλλησης με υψηλή συχνότητα κλπ.)
- όπου χρησιμοποιούνται συχνά διαλύσεις οξέων
- όπου χρησιμοποιούνται συχνά ειδικά σπρέι
- Εγκαταστήστε την εσωτερική μονάδα οριζόντια. Διαφορετικά θα προκληθεί διαρροή νερού.
- Λάβετε επαρκή μέτρα εναντίον του θορύβου όταν εγκαταστήσετε τις μονάδες κλιματισμού σε νοσοκομεία ή σε επιχειρήσεις σχετικές με επικοινωνίες.

Αν η μονάδα κλιματισμού χρησιμοποιείται σε οποιοδήποτε από τα παραπάνω περιβάλλοντα, προσδοκούνται συχνές βλάβες στη λειτουργία. Συνιστούμε ν' αποφεύγετε αυτούς τους τύπους τοποθεσιών εγκατάστασης.

Για περισσότερες λεπτομέρειες, συμβουλευθείτε τον έμπορό σας.

**Σχετικά με ηλεκτρική εργασία**

### Προσοχή:

- Η ηλεκτρική εργασία πρέπει ν' αναλαμβάνεται από άτομο το οποίο είναι εξειδικευμένο σαν ηλεκτρολόγος μηχανολόγος σύμφωνα με τα [τεχνικά πρότυπα σχετικά με ηλεκτρικές εγκαταστάσεις], [κανονισμούς εσωτερικής καλωδίωσης] και οδηγίες εγκατάστασης με την πλήρη χρήση αποκλειστικών κυκλωμάτων. Η χρήση άλλων προϊόντων στο ίδιο κύκλωμα παροχής ρεύματος μπορεί να προκαλέσει το κάψιμο διακόπτων ασφαλείας και ασφαλειών.
- Μην συνδέετε ποτέ το καλώδιο γείωσης σε σωλήνα αερίου, σωλήνα νερού, συλληπτήρα ή γείωση τηλεφωνικής γραμμής. Για λεπτομέρειες, συμβουλευθείτε τον έμπορό σας.
- Σε μερικούς τύπους τοποθεσίας εγκατάστασης, η εγκατάσταση ασφαλείας με διακόπτη είναι υποχρεωτική. Για λεπτομέρειες, συμβουλευθείτε τον έμπορό σας.

**Σχετικά με τη μεταφορά της εγκατάστασης**

- Όταν μεταφέρετε ή επαναλαμβάνετε την εγκατάσταση της μονάδας κλιματισμού όταν μεγαλώνετε το σπίτι σας, αλλάζετε τη μορφή ή μετακομίζετε, συμβουλευθείτε τον έμπορό σας εκ των προτέρων για να εξακριβώσετε το κόστος της επαγγελματικής μηχανολογικής εργασίας που απαιτείται για τη μεταφορά της εγκατάστασης.

### Προσοχή:

**Όταν μεταφέρετε ή επαναλαμβάνετε την εγκατάσταση της μονάδας κλιματισμού, συμβουλευθείτε τον έμπορό σας. Η λανθασμένη εγκατάσταση μπορεί να προκαλέσει ηλεκτροπληξία, πυρκαϊά κλπ.**

**Επίσης δώστε προσοχή στο θόρυβο**

- Για την εγκατάσταση, διαλέξτε ένα χώρο που θα μπορέσει ν' αντέξει πλήρως το βάρος της μονάδας κλιματισμού και όπου ο θόρυβος και οι δονήσεις μπορούν να μειωθούν.
- Διαλέξτε ένα μέρος όπου ο ψυχρός ή θερμός αέρας και ο θόρυβος από την εξωτερική έξοδο αέρα της μονάδας κλιματισμού δεν θα ενοχλήσει τους γειτόνους.
- Αν τοποθετηθεί κάποιο ξένο σώμα κοντά στην εξωτερική έξοδο αέρα της μονάδας κλιματισμού μπορεί να προκαλέσει μείωση της απόδοσης και αύξηση του θορύβου.
- Αποφεύγετε την τοποθέτηση αντικειμένων κοντά στην έξοδο αέρα.
- Αν η μονάδα κλιματισμού δημιουργεί οποιοσδήποτε ανώμαλο θόρυβο, συμβουλευθείτε τον έμπορό σας.

**Συντήρηση και επιθεώρηση**

- Αν η μονάδα κλιματισμού χρησιμοποιείται για αρκετές σαιζόν, το εσωτερικό θα βρομίσει και θα μειώσει την απόδοση.

Ανάλογα με τις συνθήκες χρήσης, μπορεί να δημιουργηθεί κακοσμία και μπορεί να χειροτερέψει η αποστράγγιση λόγω σκόνης, βρομιάς κλπ.

## 8. Προδιαγραφές

Όνομα του μοντέλου	PEA-RP200GAQ	PEA-RP250GAQ	PEA-RP400GAQ	PEA-RP500GAQ
Παροχή ρεύματος	3N ~ 380, 400, 415			
Τάση V				
Συχνότητα Hz	50			
Εξωτερική στατική πίεση Pa	150			
αναλογία ροής αέρα (Υψη/Χαμ) m <sup>3</sup> /h	3900/3120	4800/3840	7200	9600
Στάθμη θορύβου (Υψη/Χαμ) dB(A)	51/48	52/49	52	53
Υψος mm	400		595	
Πλάτος mm	1400	1600	1947	
Βάθος mm	634		764	
Καθαρός βάρος kg	70	77	130	133

Σημείωση: Ανατρέξτε στην πινακίδα συσκευής στερεωμένη στην μονάδα για τις ηλεκτρικές προδιαγραφές.

Εσωτερικές συνθήκες αξιολόγησης (ψύξης): 27 °C DB, 19 °C WB

Εξωτερικές: 35 °C DB

Εσωτερικές συνθήκες αξιολόγησης (θέρμανσης): 27 °C DB, 19 °C WB

Εξωτερικές: 7 °C DB, 6 °C WB

# İçindekiler

1. Güvenlik önlemleri .....	115	4. Klima cihazını akıllıca kullanmak .....	123
1.1. Montaj işlemi .....	115	5. Cihazın bakımı .....	123
1.2. Çalışma sırasında .....	116	6. Arızanın bulunması ve giderilmesi .....	124
1.3. Cihazın atılması .....	116	7. Montaj ve nakil işleri ve kontrol .....	125
2. Cihazı oluşturan çeşitli parçaların adları ve işlevleri .....	116	8. Spesifikasyonlar .....	125
3. Çalıştırma .....	117		
3.1. Üniteyi AÇMA/ KAPAMA .....	118		
3.2. Mod seçimi .....	118		
3.3. Sıcaklık TEMP. seçme .....	118		
3.4. Fan hızını seçme .....	118		
3.5. Haftanın gününün ve zamanın seçilmesi .....	119		
3.6. Zamanlayıcının kullanılması .....	119		
3.7. Uzaktan kumanda düğmelerinin kilitlemesi (İşlem fonksiyon sınırlandırma kumandası) .....	122		
3.8. Diğer göstergeler .....	122		

**Not:**  
Bu kullanım kılavuzundaki "Kablolu uzaktan kumanda" ifadesi sadece PAR-21MAA içindir.  
PAR-30MAA ile ilgili bilgiye ihtiyaç duyduğunuzda, lütfen PAR-30MAA kutusunda bulunan talimat kitapçığına başvurun.

## 1. Güvenlik önlemleri

- ▶ Cihazı çalıştırmadan önce "Güvenlik önlemleri"nin hepsini okumalısınız.
- ▶ Güvenlikle ilgili önemli noktalar "Güvenlik önlemleri"nde sırayla açıklanmıştır. Lütfen bunlara kesinlikle uyunuz.

### Metinde kullanılan simgeler

#### ⚠ Uyarı:

Kullanıcının yaralanması veya ölümlü ile sonuçlanabilecek tehlikeleri önlemek için alınması gereken önlemleri açıklar.

#### ⚠ Dikkat:

Cihazın hasar görmesini önlemek için alınması gereken önlemleri açıklar.

### Ünite üzerindeki semboller

- ⊘ : Kaçınılması gereken hareketleri gösterir.
- ⚠ : Önemli talimatlara mutlaka uymak gerektiğini gösterir.
- ⚡ : Topraklanması gereken parçaları gösterir.
- ⚠ : Elektrik çarpmasından sakınınız (Bu simge, ana üniteye yapıştırılmış etiket üzerinde kullanılır.) <Renk: sarı>

#### ⚠ Uyarı:

Ana üniteye yapıştırılmış olan etiketleri dikkatle okuyunuz.

### 1.1. Montaj işlemi

- ▶ Bu elkitabını okuduktan sonra onu ve Montaj Elkitabını gerektiğinde kolayca tekrar başvurabileceğiniz emniyetli bir yerde saklayınız. Eğer cihaz başka birisi tarafından çalıştırılacaksa, bu elkitabının ona verilmesini sağlayınız.

#### ⚠ Uyarı:

- Bu cihaz kullanıcı tarafından monte edilmelidir. Satıcıdan veya başka bir yetkili şirketten cihazı monte etmesini isteyiniz. Eğer cihaz doğru monte edilmezse su kaçağı, elektrik çarpması veya yangın söz konusu olabilir.
- Sadece Mitsubishi Electric tarafından onaylanmış aksesuar kullanınız ve yetkili satıcınızdan ya da başka bir yetkili şirketten monte etmesini isteyiniz. Eğer aksesuar doğru monte edilmezse su kaçağı, elektrik çarpması veya yangın söz konusu olabilir.
- Önerilen montaj yöntemi Montaj Elkitabında açıklanmıştır. Montaj işleminin gerekli kılacağı yapısal tadilatlar yerel imar yönetmeliklerine uygun olmalıdır.
- Cihazı asla kendiniz onarmayınız ya da başka bir yere nakletmeyiniz. Eğer onarım doğru yapılmazsa su kaçağı, elektrik çarpması veya yangın söz konusu olabilir. Eğer cihazın onarılması veya taşınması gerekiyorsa, yetkili satıcınıza danışınız.
- Cihaz, küçük çocuklar ya da bedenlen zayıf kişiler tarafından gözetimsiz olarak kullanılmamalıdır.
- Cihazla oynamaları için küçük çocuklar gözetim altında bulundurulmalıdır.

### 1) Dış Ünite

#### ⚠ Uyarı:

- Dış ünite, kar, yaprak ya da çöp birikmesi olasılığı bulunmayan bir yerdeki sabit ve düz bir yüzey üzerine monte edilmelidir.
- Ünitenin üzerine hiçbir şey yerleştirmeyiniz veya koymayınız. Kendiniz düşebilirsiniz veya koyduğunuz şey aşağı düşerek yaralanmaya yol açabilir.

#### ⚠ Dikkat:

Dış ünite, cihazın çıkardığı hava ve gürültünün komşuları rahatsız etmeyeceği bir yere monte edilmelidir.

### 2) İç ünite

#### ⚠ Uyarı:

İç ünite, sağlam bir şekilde monte edilmelidir. Eğer ünite gevşek bir şekilde monte edilirse, düşerek yaralanmaya yol açabilir.

### 3) Uzaktan Kumanda ünitesi

#### ⚠ Uyarı:

Uzaktan kumanda ünitesi, çocukların oynayamayacağı bir şekilde monte edilmelidir.

### 4) Drenaj hortumu

#### ⚠ Dikkat:

Drenaj hortumunun drenajın engellenmeden gerçekleşebileceği şekilde takılmasını sağlayınız. Hortumun yanlış takılması su kaçağı olmasına ve ev eşyalarının hasar görmesine yol açabilir.

### 5) Elektrik kablosu, sigorta veya devre kesici

#### ⚠ Uyarı:

- Üniteye kendine ait bir hattan elektrik verildiğinden emin olun. Aynı hatta bağlı başka cihazlar aşırı yüklenmeye neden olabilirler.
- Bir ana elektrik şalteri bulunmasını sağlayınız.
- Cihazın voltaj ve sigorta ya da devre kesici değerlerine uymaya dikkat ediniz. Belirtilenden daha yüksek değerlerdeki kablo veya sigortaları asla kullanmayınız.

### 6) Toprak bağlantısı

#### ⚠ Dikkat:

- Cihaz usulüne uygun olarak topraklanmalıdır. Toprak hattını asla gaz borusuna, su borusuna, paratönere veya telefon toprak hattına bağlamayınız. Cihazın doğru biçimde topraklanmaması elektrik çarpmasına yol açabilir.
- Dış ünitenin toprak kablosunun hem ünitenin toprak terminaline hem de toprak elektroduna doğru biçimde bağlanmış olduğunu sık sık kontrol ediniz.

## 1.2. Çalışma sırasında

### ⚠ Dikkat:

- Düğmelere basmak için sivri nesnelere kullanmayınız; bu, uzaktan kumanda ünitesini zedeleyebilir.
- Uzaktan kumanda ünitesinin kordonunu bükmemeniz veya çekmemeniz; bu, uzaktan kumanda ünitesine zarar verebilir ve arızalanmasına yol açabilir.
- Uzaktan kumanda ünitesinin üst kapağını asla çıkarmayınız. Uzaktan kumanda ünitesinin üst kapağını çıkarıp içerideki baskılı devre levhalarına dokunmak tehlikelidir. Bu davranış yangına ve arızalara yol açabilir.
- Uzaktan kumanda ünitesini asla benzen, tiner, kimyasal bezler vb. ile silmemeniz. Bu, renk solmasına ve arızaya yol açabilir. Yoğun lekeleri gidermek için bir bezi nötr deterjan katılmış suyla ıslatıp iyice sıktıktan sonra lekeleri siliniz ve kuru bir bezle tekrar siliniz.
- Dış ve iç ünitelerin giriş ve çıkışlarının önünü asla kapatmayınız veya örtmeyiniz. İç ünitenin altına yüksek eşyalar veya dış ünitenin yakınına büyük bir kutu türünden nesnelere konması cihazın verimini düşürür.

### ⚠ Uyarı:

- Cihazın üzerine su sıçratmayınız ve elleriniz ıslakken üniteye dokunmayınız. Elektrik çarparabilir.
- Cihazın yakınında yanıcı gaz püskürtmeyiniz. Bu, yangına yol açabilir.
- Cihazdan çıkan havayla temasa gelebilecekleri yerlere gaz sobası veya başka açık alevli cihaz koymayınız. Bu, yanmanın tam olarak gerçekleşmemesine yol açabilir.

### ⚠ Uyarı:

- Dış ünite çalışırken ön paneli veya vantilatör mahfazasını yerlerinden çıkarmayınız. Dönen, sıcak veya yüksek gerilimli parçalara değerek yaralanabilirsiniz.
- Cihazın giriş veya çıkışlarına asla parmaklarınızı veya değnek vb. şeyleri sokmayınız. Ünitenin içindeki vantilatör hızla döndüğü için yaralanabilirsiniz. Çevrede çocuklar bulunduğu zaman özellikle dikkatli olunuz.
- Tuhaf bir koku duyarsanız cihazı kullanmayınız. Elektrik şalterini kapatıp yetkili satıcıya danışınız. Bunun yapılmaması, arızaya, elektrik çarpmasına veya yangına yol açabilir.
- Aşırı derecede anormal gürültü veya titreşim saptarsanız, cihazı durdurunuz, elektrik şalterini kapatınız ve cihazı aldığınız şirketle temasa geçiniz.
- Aşırı soğutmuyunuz. En uygun oda sıcaklığı, dışarıdaki hava sıcaklığından en fazla 5 °C farklı olan sıcaklıktır.
- Özürlü kişileri veya küçük çocukları klima cihazından çıkan hava akımının yolu üzerinde oturur veya durur vaziyette bırakmayınız. Bu, sağlık sorunlarına yol açabilir.

### ⚠ Dikkat:

- Hava akımını bitkilere veya kafesteki kuşlara yöneltmeyiniz.
- Odayı sık sık havalandırınız. Cihazın kapalı bir odada uzun süre devamlı olarak çalıştırılması, havanın kirlenmesine yol açar.

## Arıza halinde

### ⚠ Uyarı:

- Klima cihazınızın modelini asla değiştirmeyiniz. Onarım gerektiği zaman yetkili satıcınıza danışınız. Gereğince yapılmayan onarım işleri su sızmalarına, elektrik çarpmasına, yangına vb. yol açabilir.
- Eğer uzaktan kumanda ünitesi hata işareti veriyorsa, klima cihazı çalışmıyorsa veya herhangi bir anormallik varsa, yetkili satıcınıza danışınız. Bu gibi durumlarda üniteyi olduğu gibi bırakmak yangına veya arızaya yol açabilir.
- Eğer güç kesici sık sık devreyi kesiyorsa yetkili satıcınızla temasa geçiniz. Bu durumun sürmesine izin vermeniz yangın veya arızaya yol açabilir.
- Eğer soğutucu gazı dışarı püskürür veya kaçak yaparsa klima cihazını durdurunuz; odayı iyice havalandırınız ve yetkili satıcınızla temasa geçiniz. Üniteyi bu durumda bırakmak oksijen eksikliğinden kaynaklanan kazalara yol açabilir.

## Klima cihazı uzun süre kullanılmayacağı zaman

- Eğer klima cihazı mevsim değişmesi vb. nedenlerle uzun süre kullanılmıyorsa, cihazın içi tamamen kuruyuncaya kadar 4-5 saat süreli olarak dışarıya hava basacak şekilde çalıştırınız. Bunun yapılmaması, odanın çeşitli yerlerinde kirliliğe, sağlığa aykırı küf oluşmasına yol açabilir.
- Cihaz uzun süre kullanılmayacağı zaman [güç kaynağını] OFF (kapalı) konumda bulundurunuz. Eğer güç kaynağı açık bırakılırsa, birkaç veya onlarca vat güç ziyan edilmiş olur. Ayrıca, toz vb. birikmesi yangına yol açabilir.
- Cihazı işletmeye başlamadan önce güç kaynağını 12 saat veya daha uzun bir süre ON (açık) konumda bulundurunuz. Yoğun kullanım dönemlerinde güç kaynağını OFF (kapalı) duruma getirmeyiniz.

## 1.3. Cihazın atılması

### ⚠ Uyarı:

Cihazı atmanız gerektiği zaman yetkili satıcınıza danışınız. Eğer borular yanlış sökülürse dışarı kaçan soğutucu (flüorokarbon gazı) cildinize temas ederek yaralanmaya yol açabilir. Soğutucunun atmosfere saliverilmesi, çevre için de zararlıdır.

## 2. Cihazı oluşturan çeşitli parçaların adları ve işlevleri

### İç ünite

- Hava girişi: Ortam havasını içeriye çeker.
- Filtre: Üniteye standart olarak bulunan filtre, gözle görünen toz ve kiri tutan basit bir filtredir. Hava artımı kullanım için gerekli şartlardan biridir, yetkili satıcınızla görüşün. (Nasıl temizleneceği hakkında ayrıntılı bilgi için, sayfa p.123'e başvurun.)
- Hava çıkışı: Soğutulmuş/ısıtılmış havayı odanın içersine geri üfler.

Model PEA-200, 250, 400, 500

[Tavana gizli tip]

[Fig. 2.0.1] (P.2)

Ⓐ Hava çıkışı

Ⓑ Hava girişi

Ⓒ Hava filtresi

### LCD Uzaktan Kumanda (seçenek)

- Uzaktan kumandanızı kontrol edin. Farklı sistemler için farklı kumandalar kullanılır.

[Fig. 2.0.2] (P.2)

Ⓐ LCD uzaktan kumanda (seçenek)

### 3. Çalıştırma

#### Uzaktan kumanda (seçenek)-Düğme

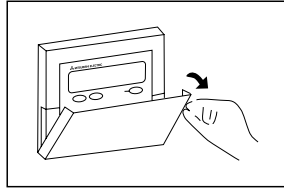

Kapağın açılması.

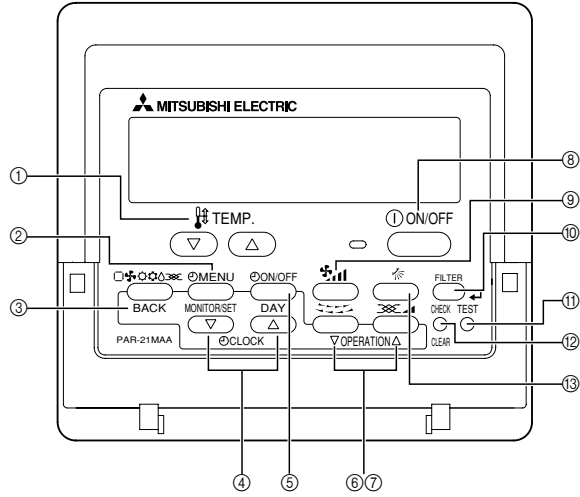

- ① Sıcaklık Ayar düğmeleri  
▽ Aşağı  
△ Yukarı
- ② Zamanlayıcı Menü düğmesi (İzleme/Ayar düğmesi)
- ③ Mod düğmesi (Geri düğmesi)
- ④ Zaman Ayar düğmeleri  
▽ Aşağı  
△ Yukarı
- ⑤ Zamanlayıcı Açma/Kapama düğmesi (Gün Ayar düğmesi)
- ⑥ Panjur düğmesi (▽ Çalıştırma düğmesi)  
▽ Önceki işlem numarasına.
- ⑦ Havalandırma düğmesi (△ Çalıştırma düğmesi)  
△ Sonraki işlem numarasına.
- ⑧ ON/OFF (Açma/Kapama) düğmesi
- ⑨ Fan Hızı düğmesi

- ⑩ Filtre ↵ düğmesi (↵ düğmesi)
- ⑪ Deneme Çalıştırması düğmesi
- ⑫ Kontrol düğmesi (Temizleme düğmesi)
- ⑬ Hava akımı Yukarı/Aşağı düğmesi

#### Notlar:

- İç üniteye monte edilmemiş bir özellik ile ilgili düğmeye basarsanız, uzaktan kumanda "Not Available" mesajını görüntüler.
- Uzaktan kumandayı çoklu iç üniteleri yönetmek için kullanıyorsanız, bu mesaj sadece özellik ilgili üniteye mevcut değilse görüntülenecektir.
- Uzaktan kumanda ünitesini güneş ışığına maruz bırakmayın. Aksi takdirde oda sıcaklığının yanlış ölçülmesine neden olabilirsiniz.
- Uzaktan kumanda ünitesinin sağ alt köşesinin önünü hiçbir şekilde kapatmayın. Aksi takdirde oda sıcaklığının yanlış ölçülmesine neden olabilirsiniz.

#### Uzaktan kumanda (seçenek)-Ekran

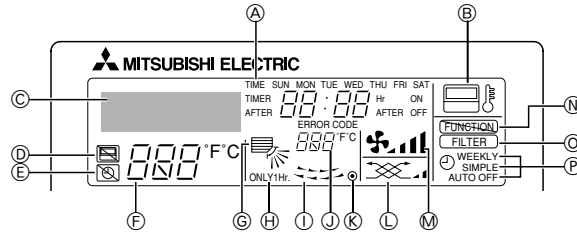

- A Haftanın Günü**  
Haftanın geçerli gününü gösterir.
- Zaman/Zamanlayıcı Ekranı**  
Basit veya Auto Off (Otomatik Kapanma) zamanlayıcısı ayarlanmamışsa, şimdiki zamanı gösterir.  
Basit veya Auto Off zamanlayıcısı ayarlanmışsa, kalan zamanı gösterir.
- B "Sensor" (Sensör) ibaresi**  
Uzaktan kumanda sensörü kullanıldığında görüntülenir.
- C Şimdiki işlemi tanımlar**  
Çalışma modunu gösterir.  
\* Çoklu dil ekranı desteklenmektedir.
- D "Centrally Controlled" (Merkezi Kontrol) göstergesi**  
Uzaktan kumanda çalışmasının ana kumanda tarafından yasaklandığını belirtir.
- E "Timer Is Off" (Zamanlayıcı Kapalı) göstergesi**  
Zamanlayıcının kapalı olduğunu gösterir.
- F Sıcaklık Ayarı**  
Hedef sıcaklığı gösterir.
- G Yukarı/Aşağı Hava Yön göstergesi**  
Gösterge ↘ dışarıya çıkan hava akımı yönünü gösterir.
- H "One Hour Only" (Sadece 1 Saat) göstergesi**  
Hava akımı zayıf olarak ayarlandıysa ve COOL veya DRY modu süresince azalıyor gösterir. (Çalışma modele göre değişiklik gösterir).  
Gösterge bir saat sonra söner, bu süre hava akım yönünün de değiştiği süredir.
- I Panjur ekranı**  
Sallanan panjurun çalışmasını gösterir. Panjur sabitse görüntülenmez.
- J Oda Sıcaklığı ekranı**  
Oda sıcaklığını gösterir.
- K (Açma göstergesi)**  
Elektrik bağlantısının açık olduğunu gösterir.
- L Havalandırma göstergesi**  
Ünite Havalandırma modunda çalıştığında görünür.
- M Fan Hızı göstergesi**  
Seçilen fan hızını gösterir.
- N "Kilitli" göstergesi**  
Uzaktan kumanda düğmelerinin kilitlenmiş olduğunu gösterir.
- O "Filtre Temizleme" göstergesi**  
Filtrenin temizlenme zamanının geldiğini gösterir.
- P Zamanlayıcı göstergeleri**  
İlgili zamanlayıcı ayarlandıysa gösterge yanar.

#### Not:

- Açıklama amacıyla ekranın tüm alanları yanık olarak gösterilmiştir. Geçerli işlem sırasında yalnızca ilgili öğeler yanık olacaktır.

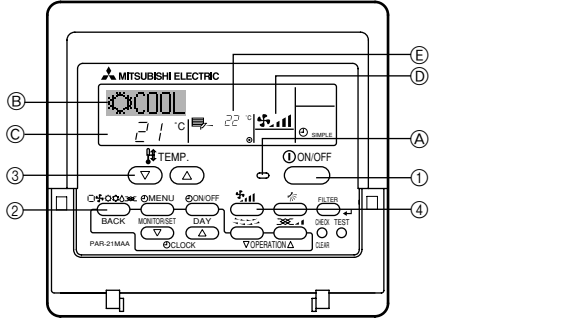

## Çalıştırmaya başlamadan önce

- “PLEASE WAIT” ekranı kaybolduktan sonra çalıştırmaya başlayın. Güç düğmesi açıldığında ve bir elektrik arızası meydana geldikten sonra, B ekranında “PLEASE WAIT” ekranı kısa bir süre (maks. 3 dakika) görünür. Bu, klimada arıza olduğunu göstermez.
- Isıtma programında, dış ünite buz giderme aşamasındayken iç ünite çalıştırılabilir, cihaz ancak dış ünite buz giderme işlemini tamamladıktan sonra çalışmaya başlar.

## 3.1. Üniteyi AÇMA/ KAPAMA

### ► Bir işleme başlamadan önce:

1. AÇMA/KAPAMA ① düğmesine basın.  
ON (AÇMA) göstergesi A yanmalıdır.

### ► Bir işlemi durdurmak için:

1. AÇMA/KAPAMA ① düğmesine tekrar basın.  
ON göstergesi A söner.

- Klima kullanılıyorken güç beslemesinin kapatılmaması gerekir. Bu ünitenin bozulmasına neden olabilir.
- Yürütülen işlemin kapatılmasının ardından hemen AÇMA/KAPAMA düğmesine basmanız bile, klima yaklaşık üç dakika boyunca çalışmayacaktır. Bu, iç parçaların hasar görmesini engeller.
- İşlem bir elektrik arızası nedeniyle durursa, ünite elektrik geri gelinceye kadar otomatik olarak yeniden çalışmaz. Tekrar çalıştırmak için AÇMA/KAPAMA düğmesine basın.

## 3.2. Mod seçimi

1. Ünite kapalıysa, açmak için AÇMA/KAPAMA düğmesine ① basın.  
ON (AÇMA) göstergesi A yanmalıdır.
2. Çalışma modu (□, ⚙️, ⚙️, ⚙️) düğmesine ② basın ve çalışma modunu seçin.  
B → ⚙️ (COOL) Soğutma modu  
⚙️ (DRY) Kurutma modu  
⚙️ (FAN) Fan modu  
⚙️ (HEAT) Isıtma modu  
□ (AUTO) Otomatik (soğutma/ısıtma) modu

### Soğutma için

② [işlem modu] düğmesine basın ve “COOL” göstergesini görüntüleyin.

### Kurutma için

② [işlem modu] düğmesine basın ve “DRY” göstergesini görüntüleyin.

- 18 °C’den düşük oda sıcaklığında kurutma çalıştırması yapılamaz.

### Vantilatör için

② [işlem modu] düğmesine basın ve “FAN” göstergesini görüntüleyin

- Vantilatör işlevi odada hava dolaşımını sağlar.
- Oda sıcaklığı vantilatör işleviyle ayarlanamaz.

### ⚠️ Dikkat:

Soğuk hava basan bir klima cihazının önünde asla uzun süre durmayın. Fazla soğuk havaya maruz kalmak sağlığınız için zararlıdır.

## Kurutma işlemi

Kurutma, seçtiğiniz oda sıcaklığına göre aşırı hava soğutmasını kontrol eden mikro bilgisayar kontrollü bir nem giderme işlemidir. (Isıtma için kullanılamaz.)

1. Dilediğiniz oda sıcaklığına gelinceye kadar Kompresör ile iç fanın işleyişi oda sıcaklığındaki değişime göre bağlantılı olarak hareket eder ve otomatikman AÇILIR/KAPANIR.
2. Dilediğiniz oda sıcaklığına gelince Hem kompresör hem de iç ünite vantilatörü durur. Aradan her 10 dakika geçişinde, nem miktarını düşük tutmak amacıyla kompresör ve iç ünite vantilatörü üç dakika kadar çalışır.

## Isıtma için

② [işlem modu] düğmesine basın ve “HEAT” göstergesini görüntüleyin. Isıtma sırasında göstergelerin durumu hakkında: “DEFROST”

Yalnızca buz giderme sırasında görüntülenir.

### “STAND BY”

Isıtmanın başlangıcından ilk sıcak hava dışarı basılınca kadar görüntülenir.

## Otomatik (soğutma/ısıtma)

“□ AUTO” ekranına gelmek için ② [işlem modu] düğmesine basın.

### ⚠️ Dikkat:

- Klima cihazı gaz sobalarıyla birlikte kullanılıyorsa, odayı mutlaka iyice havalandırın. Yetersiz hava dolaşımı oksijen azlığından kaynaklanan kazalara neden olabilir.
- Sobaları asla klima cihazından gelen hava akımına maruz kalacak şekilde yerleştirmeyin. Aksi takdirde alevin normal yanışını önleyebilirsiniz.
- Mikrobilgisayar aşağıdaki durumlarda çalışır:
- Isıtma başladığında dışarı hava basılmıyor.  
- Soğuk havanın dışarı kaçmasını önlemek için.  
Hava akışı doğal şekilde çıkana kadar biraz bekleyin.

## 3.3. Sıcaklık TEMP. seçme

### ► Oda sıcaklığını azaltmak için:

1. İstenen sıcaklığı ayarlamak için düğmeye ③ basın.  
Seçilen sıcaklık C görüntülenir.

- Düğmeye her bastığınızda, sıcaklık değeri 1°C düşer.

### ► Oda sıcaklığını arttırmak için:

1. İstenen sıcaklığı ayarlamak için düğmeye ④ basın.  
Seçilen sıcaklık C görüntülenir.

- Düğmeye her bastığınızda, sıcaklık değeri 1°C artar.

- Var olan sıcaklık seviyeleri aşağıdaki gibidir:

Soğutma & Kurutma:	19 – 30 °C
Isıtma:	17 – 28 °C
Otomatik:	19 – 28 °C

- Oda sıcaklığı E ekranda görünen sıcaklıktan daha düşük veya daha yüksekse size bilgi vermek için ekranda 8 °C – 39 °C arasında bir değer yanıp söner. Eğer sıcaklık 8 °C’nin altında ya da 39 °C’nin üzerinde ise, karşılık gelen değer (8 °C ya da 39 °C) ekranda yanıp söner.

## 3.4. Fan hızını seçme FAN

1. İstenen fan hızını seçmek için FAN ④ düğmesine basın.

- Düğmeye her basışınızda, uzaktan kumandanın D ekranındaki seçenekler aşağıda gösterildiği gibi değişir.

Model	Fan hızı	Uzaktan Kumanda Ekranı	
		Düşük	Yüksek
PEA-200, 250	2-faz	↓ FAN	↑ FAN
PEA-400, 500	1-faz	Görüntüsüz	

Aşağıdaki durumlarda ünitenin fan hızı ile ekranda beliren bilgiler farklılık gösterir:

- STAND BY (BEKLEMEDE) ve DEFROST (ÇÖZÜLME) görüntülediğinde.
- Isıtma modundan hemen sonra (başka bir moda değiştirilmez üzere beklerken).
- Oda sıcaklığı, ısıtma modunda çalışan ünitenin ayar sıcaklığından daha yüksek ise.
- Kuru çalıştırmada, iç fan otomatik olarak düşük hızla çalışmaya başlar. Fan hızının değiştirilmesini etkisiz hale getirir.
- Isı döndürücünün sıcaklığı ısıtma modunda iken düşük olursa (örneğin ısıtma işleminin başlamasından hemen sonra).

### 3.5. Haftanın gününün ve zamanın seçilmesi

■ Geçerli günü ve zaman ayarını değiştirmek için bu ekranı kullanın.

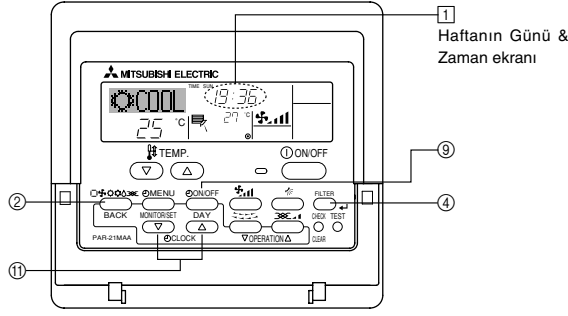

Notlar:

- İç ünitenin çalışmasına bakılmaksızın ayarlanabilir.
- Uzaktan kumandanın fonksiyon seçiminde saat kullanımı devreden çıkarılmışsa, gün ve zaman görünmez.

#### ► Haftanın Gününün ve Zamanın Ayarlanması...

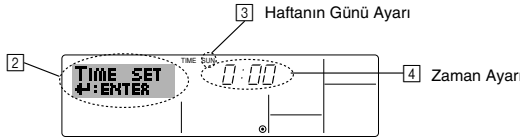

1. [2] ekranını görüntülemek için [v] veya [A] Zaman Ayarlama düğmesine [11] basın.
2. Günü ayarlamak için Zamanlayıcı Açma/Kapama (Gün Ayarı) düğmesine [9] basın.  
\* Her bastığınızda [3] alanında görülen gün değişir: Sun → Mon → ... → Fri → Sat.
3. Zamanı ayarlamak için uygun Zaman Ayar düğmesine [11] gerektiği kadar basın.  
\* Düğmeyi basılı tuttuğunuzda, zaman [4] önce bir dakikalık aralıklarla sonra on dakikalık aralıklarla ve bir saatlik aralıklarla artacaktır.
4. 2 ile 3 arasındaki ilgili adımları tamamladıktan sonra değerleri sabitlemek için Filtre [4] düğmesine [4] basın.

Not:

- Filtre [4] düğmesine [4] basmadan önce Mod (Geri) düğmesine [2] basarsanız 2 ve 3 adımda yaptığınız yeni girişler iptal olacaktır.
- 5. Ayar prosedürünü tamamlamak için Mod (Geri) düğmesine [2] basın. Bu, ekranı, artık [1] alanında yeni ayarlanan gün ve tarihin görüntülediği standart kontrol ekranına geri döndürecektir.

Not:

- Uzaktan kumanda, ayda yaklaşık + veya - bir dakika hassaslıkta basit bir saatle donatılmıştır.

### 3.6. Zamanlayıcının kullanılması

Bu bölümde, zamanlayıcının nasıl ayarlanacağı ve kullanılacağı açıklanmaktadır. Üç tip zamanlayıcının hangisini kullanacağınızı belirlemek için uzaktan kumandadaki Fonksiyon Seçimi'ni kullanabilirsiniz. ① Haftalık zamanlayıcıyı, ② Basit zamanlayıcı veya ③ Otomatik Kapama zamanlayıcıyı.

Uzaktan kumandanın Fonksiyon Seçiminin nasıl yapılacağı ile ilgili bilgi için, bkz. Montaj Kılavuzu.

#### 3.6.1. Haftalık Zamanlayıcının Kullanılması

- Haftalık zamanlayıcı haftanın her günü için sekiz işlem ayarlamak için kullanılabilir.
- Her işlem aşağıdakilerden birini içerebilir: Sıcaklık uyarıyla birlikte AÇMA/KAPAMA zamanı veya yalnızca AÇMA/KAPAMA zamanı veya yalnızca sıcaklık ayarı.
- Geçerli zaman bu zamanlayıcıda ayarlanan zamana ulaştığında, klima zamanlayıcı tarafından ayarlanan hareketi gerçekleştirir.
- Bu zamanlayıcı için zaman ayar çözünürlüğü 1 dakikadır.

Notlar:

- \*1. Haftalık Zamanlayıcı/Basit Zamanlayıcı/Otomatik Kapama Zamanlayıcısı aynı anda kullanılamaz.
- \*2. Aşağıdaki koşullardan birinin olması durumunda haftalık zamanlayıcı çalışmayacaktır.  
Zamanlayıcı özelliği kapalıdır; sistem arıza durumundadır; bir test çalışması yapılmaktadır; uzaktan kumanda otomatik kontrol veya uzaktan kumanda kontrolü yapılmaktadır; kullanıcı bir fonksiyon ayarı yapmaktadır; kullanıcı zamanlayıcı ayarı yapmaktadır; kullanıcı haftanın geçerli gün veya zaman ayarını yapmaktadır; sistem merkezi kontrol altındadır. (Sistem, özellikle, bu koşullar altında yasaklanan işlemleri (ünite açık, ünite kapalı veya sıcaklık ayarı) yapmayacaktır).

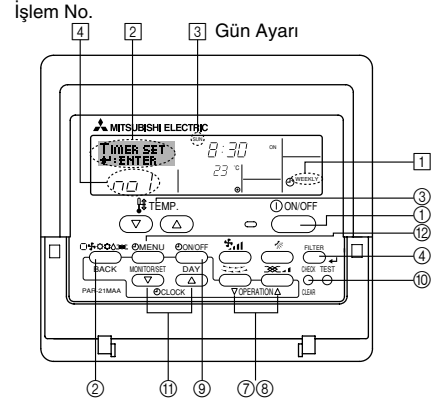

#### ► Haftalık Zamanlayıcının Ayarlanması

1. Standart kontrol ekranında olduğunuzdan ve haftalık zamanlayıcı göstergesinin [1] ekranda görüntülediğinden emin olun.
2. Zamanlayıcı Menü düğmesine [12] basıldığında ekranda "Set Up" ([2]) ibaresi görünür.  
(Düğmeye her basılışta ekranda sırayla "Set Up" ve "Monitor" ibareleri görüntülenir.)
3. Günü ayarlamak için Zamanlayıcı Açma/Kapama (Gün Ayarı) düğmesine [9] basın. Her basıldığında aşağıda belirtilen sırayla ekran [3] bir sonraki ayara gider: "Sun Mon Tues Wed Thurs Fri Sat" → "Sun" → ... → "Fri" → "Sat" → "Sun Mon Tues Wed Thurs Fri Sat"...
4. Uygun işlem numarasını (1'den 8'e kadar) [4] seçmek için [v] veya [A] işlem düğmesine [7] veya [8] basın.  
\* 3. ve 4. adımdaki girişlerin aşağıda resimle belirtilen matris hücrelerinin birini seçecektir. (Soldaki uzaktan kumanda ekranı Pazar günü için işlem 1'i aşağıda belirtilen değerlere ayarlarken ekranın nasıl görüneceğini göstermektedir.)

Ayar Matrisi

İşlem No.	Sunday	Monday	...	Saturday	
No. 1	• 8:30 • ON • 23°C				→ <Pazar için İşlem 1 ayarları> Klimayı 8:30'ta başlat, sıcaklığı 23°C'ye ayarla.
No. 2	• 10:00 • OFF	• 10:00 • OFF	• 10:00 • OFF	• 10:00 • OFF	→ <Her gün için İşlem 2 ayarları> Klimayı 10:00'da kapat.
...					
No. 8					

Not:

Günü "Sun Mon Tues Wed Thurs Fri Sat" şeklinde ayarlayarak aynı işlemin her gün aynı saatte yapılmak üzere ayarlayabilirsiniz.  
(Örnek: Yukarıdaki İşlem 2, haftanın her günü için aynıdır).

#### ► Haftalık Zamanlayıcının Ayarlanması

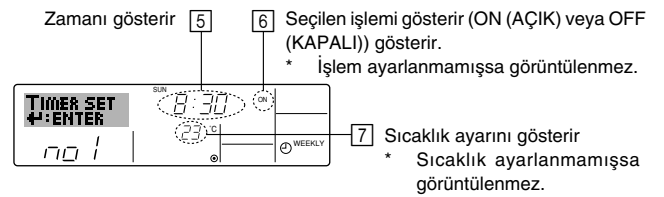

5. İstenen zamanı ([5]) ayarlamak için uygun Zaman Ayar düğmesine [11] gerektiği kadar basın.  
\* Düğmeyi basılı tuttuğunuzda, zaman önce bir dakikalık aralıklarla sonra on dakikalık aralıklarla ve bir saatlik aralıklarla artacaktır.
6. İstenen işlemi (AÇMA veya KAPAMA) seçmek için AÇMA veya KAPAMA düğmesine [1] basın [6].  
\* Her bastığınızda bir sonraki ayarı aşağıdaki sırayla değiştirir: Ekran yok (ayar yok) → "ON" → "OFF"

7. İstenen sıcaklığı (7) ayarlamak için uygun Sıcaklık Ayar düğmesine (3) gerektiği kadar basın.  
\* Her bastığınızda ayarı aşağıdaki sırayla değiştirir: Ekran yok (ayar yok) ⇨ 24 ⇨ 25 ⇨ ... ⇨ 29 ⇨ 30 ⇨ 12 ⇨ ... ⇨ 23 ⇨ Ekran yok.  
(Mevcut seviye: Ayar alanı 12 °C ile 30°C arasındadır. Kontrol edilebilecek sıcaklıktaki geçerli alan bağlı ünitenin tipine göre değişiklik gösterecektir.)
8. 5, 6 ve 7 arasındaki ilgili adimleri tamamladıktan sonra değerleri sabitlemek için Filtre (4) düğmesine (4) basın.  
Seçilen işlem için ayarlanan değerleri silmek için Kontrol (Temizle) düğmesine (10) bir kere basın ve bırakın.  
\* Ekranda görünen zaman ayarı “—:—” olarak değişecek ve Açma/Kapama ve sıcaklık ayarları kaybolacaktır.  
(Tüm haftalık zamanlayıcı ayarlarını bir kerede silmek için, iki saniye veya daha fazla süreyle Kontrol (Temizle) düğmesini (10) basılı tutun. Ekran, tüm ayarların temizlendiğini belirterek yanıp sönmeye başlayacaktır).

**Not:**

Filtre (4) düğmesine (4) basmadan önce Mod (Geri) düğmesine (2) basarsanız yeni girişleriniz iptal olacaktır.

Yeni zamana bir veya daha fazla farklı işlem ayarlarsanız, en yüksek işlem numarasına sahip işlem yapılacaktır.

9. İstedığınız kadar kullanılabilir hücre doldurmak gerekirse 3 ile 8 arasındaki adımları uygulayın.  
10. Standart kontrol ekranına dönmek ve ayar prosedürünü tamamlamak için mod (Geri) düğmesine (2) basın.  
11. Zamanlayıcıyı devreye sokmak için Zamanlayıcı Açma/Kapama düğmesine (9) basın, böylece “Zamanlayıcı Kapalı” ibaresi ekrandan kaybolur. **“Zamanlayıcı Kapalı” ibaresinin görüntülenmediğinden emin olun.**  
\* Zamanlayıcı ayarı yoksa, “Timer Off” ibaresi ekranda yanıp sönecektir.

► **Haftalık Zamanlayıcı Ayarlarının Görüntülenmesi**

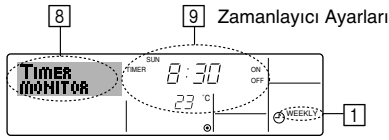

1. Haftalık zamanlayıcı göstergesinin ekranda (1) görüldüğünden emin olun.  
2. Zamanlayıcı Menü düğmesine (2) basıldığında ekranda “Monitor” (8) ibaresi görünür.  
3. Görüntülemek istediğiniz günü ayarlamak için Zamanlayıcı Açma/Kapama (Gün Ayarı) düğmesine (9) basın.  
4. Ekranda (9) görünen zamanlayıcı işlemini değiştirmek için (V) veya (A) İşlem düğmesine (7) veya (8) basın.  
\* Her basıldığında, zaman ayar sırasına göre bir sonraki zamanlayıcı işlemine gider.  
5. İzleme ekranını kapamak ve standart kontrol ekranına dönmek için Mod (Geri) düğmesine (2) basın.

► **Haftalık Zamanlayıcının Kapatılması**

Zamanlayıcı Açma/Kapama düğmesine (9) basıldığında ekranda “Timer Off” (10) ibaresi görünür.

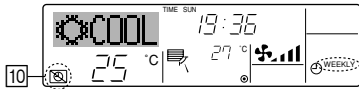

► **Haftalık Zamanlayıcının Açılması**

Zamanlayıcı Açma/Kapama düğmesine (9) basıldığında “Timer Off” (10) ibaresi kararır.

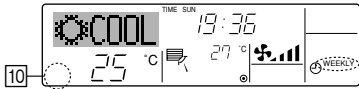

**3.6.2. Basit Zamanlayıcının Kullanılması**

- Basit zamanlayıcıyı 3 şekilde ayarlayabilirsiniz.
  - Sadece başlatma zamanı: Klima, ayarlanan zaman dolduğunda çalışır.
  - Sadece durdurma zamanı: Klima, ayarlanan zaman dolduğunda durur.
  - Başlatma ve durdurma zamanları: Klima, ayarlanan zaman dolduğunda çalışır veya durur.
- Basit zamanlayıcı (başlatma ve durdurma) sadece 72 saatlik süre için ayarlanabilir. Zaman ayarı bir saatlik artışlarla yapılır.

**Notlar:**

\*1. Haftalık Zamanlayıcı/Basit Zamanlayıcı/Otomatik Kapama Zamanlayıcısı aynı anda kullanılamaz.

\*2. Aşağıdaki koşullardan birinin olması durumunda basit zamanlayıcı çalışmayacaktır.

Zamanlayıcı kapalıdır; sistem arıza durumundadır; bir test çalışması yapılmaktadır; uzaktan kumanda otomatik kontrol veya uzaktan kumanda kontrolü yapmaktadır; kullanıcı bir fonksiyon seçmektedir; kullanıcı zamanlayıcı ayarı yapmaktadır; sistem merkezi kontrol altındadır. (Bu koşullar altında, Açma/Kapama işlemi engellenir).

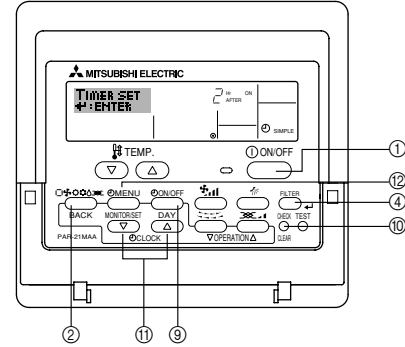

► **Basit Zamanlayıcının Ayarlanması**

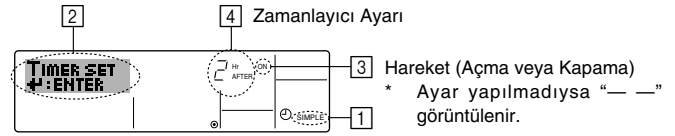

- Standart kontrol ekranında olduğunuzdan ve basit zamanlayıcı göstergesinin (1) ekranda görüldüğünden emin olun. Basit Zamanlayıcı dışında bir gösterge görüntülediğinde, uzaktan kumandadaki fonksiyon seçimini kullanarak BASİT ZAMANLAYICI ayarını yapın (Montaj Kılavuzuna bakın).
- Zamanlayıcı Menü düğmesine (2) basıldığında ekranda “Set Up” (2) ibaresi görünür. (Düğmeye her basılışta ekranda sırayla “Set Up” ve “Monitor” ibareleri görüntülenir.)
- Basit zamanlayıcının geçerli AÇIK veya KAPALI ayarını görüntülemek için AÇMA/KAPAMA düğmesine (1) basın. AÇMA için kalan zamanı görüntülemek için düğmeye bir kere basın ve sonra KAPAMA için kalan süreyi görüntülemek için tekrar basın. (AÇMA/KAPAMA ibaresi 3 görüntülenir.)
  - “ON” zamanlayıcısı: Belirlenen süre dolduğunda klima çalışmaya başlayacaktır.
  - “OFF” zamanlayıcısı: Belirlenen süre dolduğunda klima duracaktır.
- 3 bölümünde “ON” veya “OFF” görünürken: Zaman ayarlama düğmesine (11) gerektiği kadar basarak AÇMA saatini (“ON” görüntüleniyorsa) veya KAPAMA (“OFF” görüntüleniyorsa) (4) saatini ayarlayın.
  - Mevcut Seviye: 1 ila 72 saat arası.
- Hem ON (AÇMA) hem de OFF (KAPAMA) zamanlarını ayarlamak için 3. ve 4. adımları tekrarlayın.
  - \* ON (AÇMA) ve OFF (KAPAMA) zamanlarının aynı değere ayarlanamayacağını unutmayın.
- Geçerli ON (AÇMA) ve OFF (KAPAMA) ayarlarını temizlemek için: ON (AÇMA) veya OFF (KAPAMA) ayarını görüntüleyin (bkz. adım 3), ardından Kontrol (Temizle) düğmesine (10) bastığınızda zaman ayarı “—” (4) olarak görüntülenir. (Yalnızca ON (AÇMA) veya yalnızca OFF (KAPAMA) ayarını kullanmak isterseniz, kullanmayı düşünmediğiniz ayarın “—” olarak görüntülediğinden emin olun.)
- 3 ile 6 arasındaki adımları tamamladıktan sonra değeri sabitlemek için Filtre (4) düğmesine (4) basın.

**Not:**

Filtre (4) düğmesine (4) basmadan önce Mod (Geri) düğmesine (2) basarsanız yeni ayarlarınızı iptal olacaktır.

- Standart kontrol ekranına dönmek için Mod (Geri) düğmesine (2) basın.
- Zamanlayıcının geri sayıma başlaması için Zamanlayıcı Açma/Kapama düğmesine (9) basın. Zamanlayıcı çalıştığında, zamanlayıcı değeri ekranda görüntülenir. **Zamanlayıcı değerinin görüldüğünden ve uygun olduğundan emin olun.**



### ► Geçerli Basit Zamanlayıcı Ayarlarının Görüntülenmesi

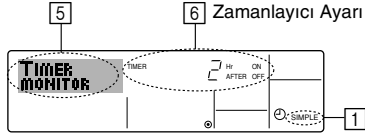

1. Basit zamanlayıcı göstergesinin ekranda (1) görüldüğünden emin olun.
2. Zamanlayıcı Menü düğmesine (2) basıldığında ekranda "Monitor" (5) ibaresi görünür.
  - ON (AÇMA) veya OFF (KAPAMA) basit zamanlayıcısı çalışıyorsa, geçerli değer (6) bölümünde belirecektir.
  - ON (AÇMA) ve OFF (KAPAMA) değerlerinin ikisi de ayarlanmışsa, iki değer sıralı olarak görüntülenir.
3. İzleme ekranını kapamak ve standart kontrol ekranına dönmek için Mod (Geri) düğmesine (2) basın.

### ► Basit Zamanlayıcının Kapatılması...

Zamanlayıcı Açma/Kapama düğmesine (9) basıldığında zamanlayıcı ayarı artık ekranda "Ayar" (7) görünmez.

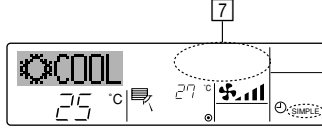

### ► Basit Zamanlayıcının Açılması...

Zamanlayıcı Açma/Kapama düğmesine (9) basıldığında zamanlayıcı ayarı (7) bölümünde görünür.

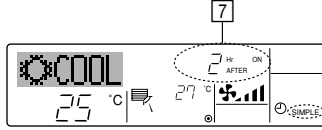

### Örnekler

ON (AÇMA) ve OFF (KAPAMA) zamanlarının ikisi de basit zamanlayıcıda ayarlanmışsa, işlem ve ekran aşağıdaki gibi olacaktır.

#### Örnek 1:

Zamanlayıcıyı AÇMA zamanı KAPAMA zamanından daha önce olacak şekilde çalıştırın

ON (AÇIK) Ayarı: 3 saat  
OFF (KAPAMA) Ayarı: 7 saat

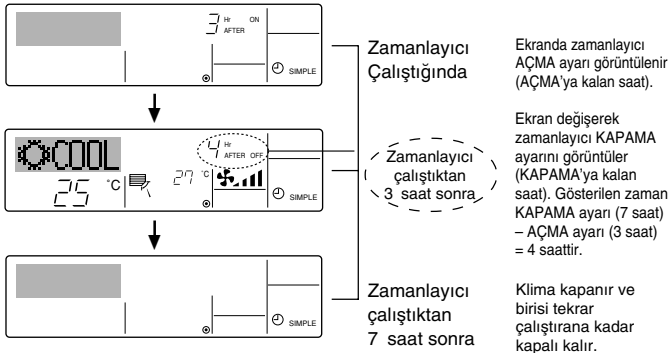

#### Örnek 2:

Zamanlayıcıyı KAPAMA zamanı AÇMA zamanından daha önce olacak şekilde çalıştırın

ON (AÇIK) Ayarı: 5 saat  
OFF (KAPAMA) Ayarı: 2 saat

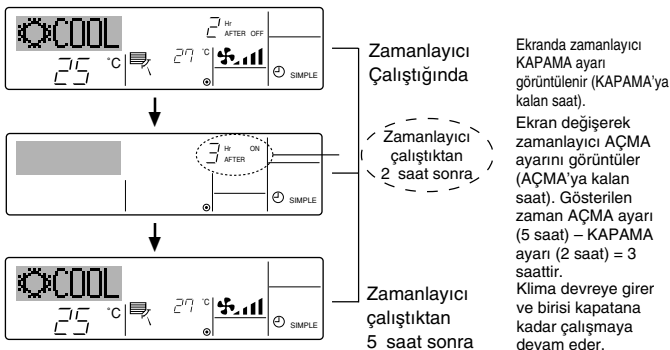

### 3.6.3. Otomatik Kapama Zamanlayıcısının Kullanılması

- Bu zamanlayıcı klima çalışmaya başladığında geri sayıma başlar ve ayarlanan süre dolduğunda klimayı kapatır.
- Mevcut ayarlar 30 dakikalık aralıklarda 30 dakika ile 4 saat arasında yapılabilmektedir.

#### Notlar:

1. Haftalık Zamanlayıcı/Basit Zamanlayıcı/Otomatik Kapama Zamanlayıcısı aynı anda kullanılamaz.
2. Aşağıdaki koşullardan birinin olması durumunda Otomatik Kapama Zamanlayıcısı çalışmayacaktır. Zamanlayıcı kapalıdır; sistem arıza durumundadır; bir test çalışması yapılmaktadır; uzaktan kumanda otomatik kontrol veya uzaktan kumanda kontrolü yapılmaktadır; kullanıcı bir fonksiyon seçmektedir; kullanıcı zamanlayıcı ayarı yapmaktadır; sistem merkezi kontrol altındadır. (Bu koşullar altında, Açma/Kapama işlemi engellenir).

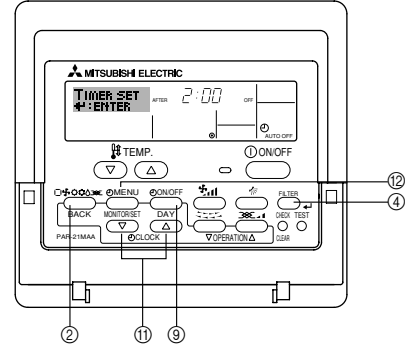

### ► Otomatik Kapama Zamanlayıcısının Ayarlanması

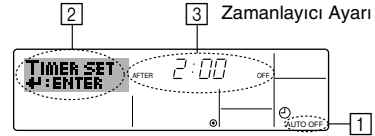

1. Standart kontrol ekranında olduğunuzdan ve basit zamanlayıcı göstergesinin (1) ekranda görüldüğünden emin olun. Basit Zamanlayıcı dışında bir gösterge görüntülendiğinde, uzaktan kumandadaki fonksiyon seçimini kullanarak BASİT ZAMANLAYICI ayarını yapın (Montaj Kılavuzuna bakın).
2. Zamanlayıcı Menü düğmesine (2) 3 saniye süreyle basılı tutun, böylece "Set Up" (2) ibaresi görünür. (Düğmeye her basılıştta ekranda sırayla "Set Up" ve "Monitor" ibareleri görüntülenir.)
3. KAPAMA zamanını (3) ayarlamak için uygun Zaman Ayar düğmesine (1) gerektiği kadar basın.
4. Ayarı sabitlemek için Filtre (4) düğmesine (4) basın.

#### Not:

Filtre (4) düğmesine (4) basmadan önce Mod (Geri) düğmesine (2) basarsanız yeni ayarlarınızı iptal olacaktır.

5. İzleme ekranını kapamak ve standart kontrol ekranına dönmek için Mod (Geri) düğmesine (2) basın.
6. Klima zaten çalışıyorsa, zamanlayıcı hemen geri sayıma başlar. **Zamanlayıcı ayarının ekranda doğru görüntülediğinden emin olun.**

### ► Geçerli Otomatik Kapama Zamanlayıcısı Ayarının Kontrol Edilmesi

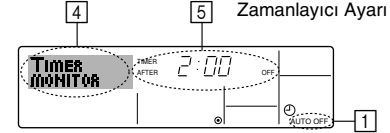

1. "Auto Off" göstergesinin ekranda (1) görüldüğünden emin olun.
2. Zamanlayıcı Menü düğmesine (2) 3 saniye süreyle basılı tutun, böylece "Monitor" (4) ibaresi görünür.
  - (5) alanında kapama için kalan zamanlayıcı süresi görüntülenir.
3. İzleme ekranını kapamak ve standart kontrol ekranına dönmek için Mod (Geri) düğmesine (2).

### ► Otomatik Kapama Zamanlayıcısının Kapatılması...

- Zamanlayıcı Açma/Kapama düğmesine (9) 3 saniye süreyle basılı tutun, böylece "Timer Off" (6) ibaresi görüntülenir ve zamanlayıcı değeri (7) kaybolur.

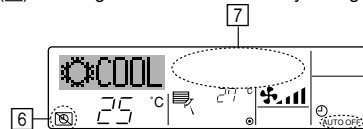

- Klimanın kendisini kapatın. Zamanlayıcı değeri (7) ekrandan kaybolacaktır.

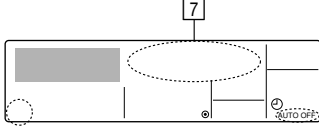

#### ► Otomatik Kapama Zamanlayıcısının Açılması...

- Zamanlayıcı Açma/Kapama düğmesine ③ saniye süreyle basılı tutun. "Timer Off" ibaresi kaybolur (6) ve zamanlayıcı ayarı ekranda (7) belirir.
- Klimayı açın. Zamanlayıcı değeri 7 alanında görünecektir.

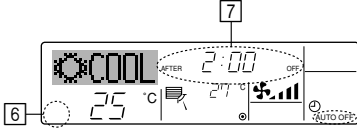

### 3.7. Uzaktan kumanda düğmelerinin kilitlemesi (işlem fonksiyon sınırlandırma kumandası)

- İsterseniz, uzaktan kumanda düğmelerini kilitleyebilirsiniz. Hangi tip kilitlemenin kullanılacağını seçmek için uzaktan kumandanın Fonksiyon Seçimi özelliğini kullanın. (Kilit tipini seçme ile ilgili bilgi için, bkz. Montaj Kılavuzu). Aşağıdaki 2 tip kilidi kullanabilirsiniz.

- ① Tüm Düğmeleri Kilitle:  
Uzaktan kumandanın tüm düğmelerini kilitlet.
- ② AÇMA/ KAPAMA Hariç Tümünü Kilitle:  
AÇMA/KAPAMA düğmesi dışındaki tüm düğmeleri kilitlet. Başka bir işlem modu kullanın.

#### Not:

Ekranda kilitlenen düğmeleri göstermek için "Locked" (Kilitle) ibaresi belirir.

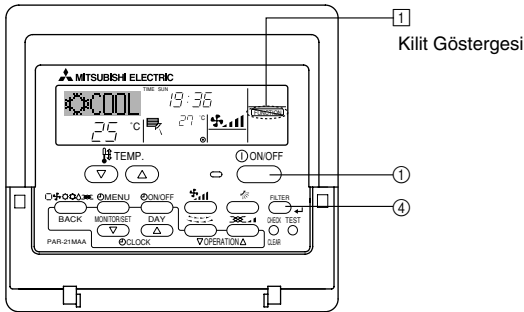

#### ► Düğmelerin Kilitlemesi

1. Filtre 4 düğmesine ④ basılı tutarak, 2 saniye süreyle ON/OFF (AÇMA/ KAPAMA) düğmesine ① basılı tutun. Ekranda (1) kilitleme işleminin yapıldığını gösteren "Locked" ibaresi görünür.

\* Kilitleme işlemi uzaktan kumandanın Fonksiyon Seçimi sırasında devreden çıkarılmışsa, yukarıda belirtildiği gibi ERROR CODE (HATA KODU) düğmelerine bastığımızda ekranda "Not Available" mesajı görüntülenecektir.



- Kilitlemiş bir düğmeye bastığımızda, ekranda "Locked" ibaresi (1) yanıp sönecektir.



#### ► Düğmelerin Kilidinin Açılması

1. Filtre 4 düğmesine ④ basılı tutarak, 2 saniye süreyle ON/OFF (AÇMA/ KAPAMA) düğmesine ① basılı tutun, böylece ekrandan (1) "Locked" ibaresi kaybolur.



### 3.8. Diğer göstergeler

#### 3.8.1. Merkezi Kontrollü

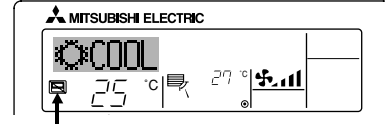

- Bir işlem merkezi kontrol tarafından kumanda edildiğinde görüntülenir. Engellenen işlemler aşağıda gösterilmektedir.
  - ON/OFF (zamanlayıcı işlemi dahil)
  - Çalıştırma modu
  - Ayarlanan sıcaklık

#### Not:

Ayrı ayrı olarak da engellenebilir.

#### 3.8.2. Yanıp Sönen Mod Göstergesi

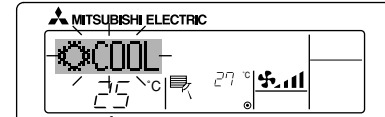

- Sürekli yanıp söndüğünde  
Dış üniteye bağlanan başka bir iç ünite farklı bir çalıştırma modunda çalıştırılırken görüntülenir. Diğer iç ünitenin çalıştırma moduyla uyumludur.
- Ekran yanıp söndükten sonra mod değiştirildiğinde  
Her mevsimde çalıştırma modu uzaktan kumandayla engellendiğinde görüntülenir. Başka bir işlem modu kullanın.

#### 3.8.3. Yanıp Sönen "Filter" ibaresi

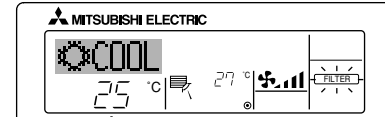

- Filtrenin temizlenmesi gerektiğini gösterir. Filtreyi temizleyin.
- "FILTER" ekranını sıfırlarken  
Filtreyi temizledikten sonra [FILTER] düğmesine iki kere basıldığında, ekran kapanır ve sıfırlanır.

#### 3.8.4. Yanıp Sönen Hata Kodları

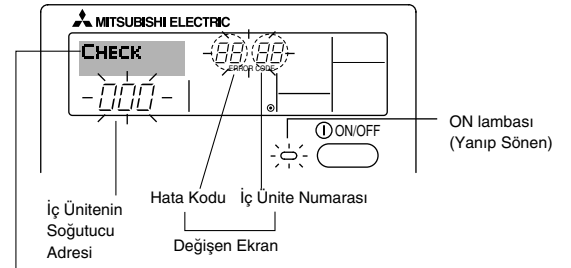

Bir sorun meydana geldiğinde, irtibat numarası girdiğinizde ekran bu numarayı görüntüler. (Bunu uzaktan kumandanın Fonksiyon Seçimi başlığı altından ayarlayabilirsiniz. Bilgi için, bkz. Montaj Kılavuzu)

- ON lambası ve hata kodu birlikte yanıp sönerse: Bu, klimanın kullanım dışı olduğunu ve işlemin durdurulduğunu (kaldığı yerden devam edemeyeceğini) belirtir. Belirtilen ünite numarasını ve hata kodunu kaydedin, sonra klimanın elektrik bağlantısını kesin ve yetkili satıcınızı veya servisinizi arayın.

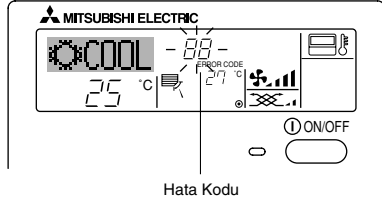

- Sadece hata kodu yanıp sönerse (ON lambası yanıkken): İşlem devam etmektedir ancak sistemde bir sorun olabilir. Bu durumda, hata kodunu kaydedin ve sonra yetkili satıcınızı veya servisinizi arayın.  
\* Bir sorun meydana geldiğinde irtibat numarasını girdiğinizde, numarayı ekranda görüntülemek için Check (Kontrol) düğmesine basın. (Bunu uzaktan kumandanın Fonksiyon Seçimi başlığı altından ayarlayabilirsiniz. Bilgi için, bkz. Montaj Kılavuzu)

Check düğmesine basıldığında:

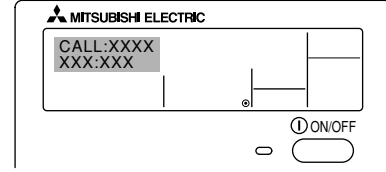

## 4. Klima cihazını akıllıca kullanmak

Klima cihazınızı korumak için alacağınız en küçük önlem bile cihazın verimini artırmada, elektrik tasarrufu sağlamada, vb. büyük önem taşır.

### Doğru oda sıcaklığını ayarlayın

- Soğutma sırasında odanın içiyle dışarı arasında yaklaşık 5 °C'lik bir fark bulunması en iyisidir.
- Soğutma sırasında oda sıcaklığı 1 °C artırılırsa % 10'luk bir elektrik tasarrufu sağlanır.
- Aşırı soğutma sağlığa zararlıdır. Ayrıca elektriğin boşa harcanmasına neden olur.

### Filtreyi gerektiğinde temizleyin

- Hava filtresinin süzgeci tıkanırrsa, hava akımı ve sıcaklık ayarı önemli ölçüde zarar görür. Dahası, filtre hiç temizlenmezse, cihaz bozulabilir. Filtreyi ısıtma ve soğutma mevsimlerinin başında temizlemek özellikle önem taşır. (Fazlasıyla toz ve yabancı madde biriktiğinde filtreyi normal temizleme zamanı gelmeden temizleyin.)

## 5. Cihazın bakımı

Filtrelerin bakımının daima servis personeli tarafından yapılmasını sağlayın. Bakımdan önce ana elektrik şalterini kapatmayı unutmayın.

### ⚠ Dikkat:

- Temizlemeye başlamadan önce, cihazı durdurun ve ana elektrik şalterini kapalı duruma getirin. Unutmayın. Cihaz çalışır durumdayken içindeki vantilatör yüksek hızda dönmektedir. Yaralanabilirsiniz.
- Geri dönen hava hattında emilen havanın içindeki tozu çıkaran hava filtreleri kurulmuştur. (Standart filtreler normal olarak haftada bir ve uzun ömürlü filtreler her mevsim başında temizlenmelidir.)

### Temizlik için

- Tozu hafifçe silin ya da bir elektrik süpürgesiyle alın. İnatçı lekeleri çıkarmak için, filtreyi ılık suda köpürtülmüş nötr deterjanla ya da yalnızca suyla yıkayın. İyice durulayın. Kurulayıp yerine takın.

### ⚠ Dikkat:

- Filtreyi doğrudan güneş ışığına ya da aleve maruz bırakarak kurutmayın. Aksi takdirde şekil bozukluğuna neden olabilirsiniz.
- Filtreyi (50 °C'den) sıcak suda yıkamak da zararlıdır.

## Soğutma sırasında içeri sıcak hava girmesini önleyin

- Soğutma sırasında odaya sıcak hava girişini önlemek için güneş ışınlarını kesmek amacıyla perdeleri çekin ya da pancurları kapatın. Ayrıca, oda kapısını çok gerekmedikçe açmayın.

## Ara sıra havalandırma yapın

- Uzun süre kapalı tutulan bir odadaki hava düzenli olarak kirleneceği için, ara sıra havalandırmak gerekir. Klimayla birlikte gazlı cihazlar kullanıldığında özellikle dikkat etmek gerekir. Firmamız tarafından geliştirilmiş "LOSSNAY" havalandırma ünitesi kullanıldığında havalandırmayı daha az kayıpla yapabilirsiniz. Bu ünite hakkında ayrıntılı bilgi için yetkili satıcınızla görüşün.

### ⚠ Dikkat:

Klima cihazının üstüne asla su dökmeyin ya da parlayıcı spreyle sıkımayın. Bu yollarla temizlik yapmak, cihazın bozulmasına, elektrik çarpmasına ya da yangına neden olabilir.

## Filtrenin değiştirilmesi

[Fig. 5.0.1] (P.2)

- Ⓐ Hava çıkışı
- Ⓑ Hava girişi
- Ⓒ Hava filtresi
- Ⓓ Hava filtresi kolu

- (1) Hava filtresi hava girişine monte edilmiştir (ünitenin arka tarafında).
- (2) Hava filtresinin kollarından tutup filtreyi kendinize doğru çekin.
- (3) Hava giriş borusu kullanıyorsanız, hava filtresini çıkarın. Bu durumda, bir hava filtresi yerel olarak hazırlanmalı ve giriş izgarasına takılmalıdır.

## 6. Arızanın bulunması ve giderilmesi

Tamirciyi çağırılmadan önce sorunun basit bir şekilde çözümlenip çözülemeyeceğini saptamak için aşağıdaki tabloya bakınız.

- **Ünite çok iyi soğutmuyor veya ısıtmıyor.**
  - Filtreyi temizleyin. (Filtrede biriken toz ve birikintiler hava akışını azaltacaktır.)
  - Sıcaklık ayarını kontrol edin ve gerekirse düzeltin.
  - Dış ünitenin etrafındaki boş alanı büyütün.  
Hava girişi veya hava çıkışı tıkalı mı?
  - Açık pencere veya kapı var mı?
- **Su akarken üniteden bir "hıslama" sesi geliyor.**
  - Bu ses, ünitenin içindeki soğutma sıvısı akarken veya yeniden dolarken çıkar.
- **Ünitenin içinden bir tıkırtı geliyor.**
  - Bu ses, ünitenin iç elemanları sıcaklık değişikliklerinden ötürü genişleşip daraldıklarında çıkar.
- **Odada bir koku var.**
  - Bu koku, ünite duvarlar, halılar, mobilya veya giysilerden emdiği kokuları dışarı verdiğinde çıkar.
- **İç üniteden beyaz bir buğu çıkıyor.**
  - Bu, ünite yüksek derecede nem bulunan bir odada çalıştırıldıktan hemen sonra meydana gelebilir.
- **İç üniteden su veya nem çıkıyor.**
  - Bu, borularda veya boru bağlantılarında biriken su veya nem dışarı atılırken meydana gelebilir.
  - Isı eşanjöründeki suyu atmak için yapılır.
- **Uzaktan kumanda çalıştırıldığında üzerindeki göstergeler yanmıyor.**
  - Güç düğmesini açın. "●" görüntülenecektir.
- **Uzaktan kumandada ❏ göstergesi görüntülenir.**
  - Uzaktan kumandanın çalıştırma, durdurma, çalıştırma modu veya sıcaklık ayar fonksiyonları ❏ göstergesi yanıyor kullanılamaz.
- **Üniteyi yeniden çalıştırdıktan hemen sonra başlatma ve durdurma fonksiyonları kullanılamıyor.**
  - Üç dakika kadar bekleyin (klimaya zarar gelmesini önlemek için çalışma durdurulmuştur).
- **Ünite hemen çalışmaya başlamaz.**
  - Ünite otomatikman çalışmaya başlayana kadar bekleyin. Kompresörün korumak amacıyla dış üniteye üç dakikalık bir sürdürme önleme devresi bulunduğundan kompresör çalışmayı sürdürmede tereddüt edebilir.

- **Başlatma/durdurma düğmesine basılmadığı halde ünite çalışmaya başladı.**
  - Zamanlayıcı açık mı?  
Üniteyi durdurmak için başlatma/durdurma düğmesine basın.
  - Uzaktan kumandanın bir komut gönderildi mi?  
Uzaktan kumandanın kullanılıp kullanılmadığını öğrenin.
  - ❏ göstergesi yanıyor mu?  
Uzaktan kumandanın kullanılıp kullanılmadığını öğrenin.
  - Otomatik (soğutma / ısıtma) modu seçili mi?  
Üniteyi durdurmak için başlatma/durdurma düğmesine basın.
- **Başlatma/durdurma düğmesine basılmadığı halde ünite durdu.**
  - Zamanlayıcı açık mı?  
Üniteyi yeniden çalıştırmak için başlatma/durdurma düğmesine basın.
  - Uzaktan kumandanın bir komut gönderildi mi?  
Uzaktan kumandanın kullanılıp kullanılmadığını öğrenin.
  - ❏ göstergesi yanıyor mu?  
Uzaktan kumandanın kullanılıp kullanılmadığını öğrenin.
- **Uzaktan kumandada "PLEASE WAIT" ibaresi görünür.**
  - Otomatik başlatma testi yapılıyor (yaklaşık iki dakika sürecek).
- **Uzaktan kumandada hata kodu görüntüleniyor.**
  - Klimayı koruma amaçlı bir öz tanı işlevi gerçekleştiriliyor.  
\* Kendi başınıza onarım yapmaya kalkışmayın. Ana şalteri kapatın ve klimayı satın aldığınız yetkili satıcıyla temasa geçin. Satıcıya ünitenin adını ve uzaktan kumandada görüntülenen bilgileri söyleyin.
- **İç ünitenin fanı çalışmıyor.**
  - Fan motorunun sınır dışı akım rölesinde kapanma olup olmadığını kontrol edin.  
Sınır dışı akım rölesi kapanmışsa, sorunun nedenini (örneğin motor kilitlemesi) belirledikten sonra röleyi sıfırlayın.  
Sınır dışı akım rölesini sıfırlamak için, kontrol kutusunu açın ve rölenin sağ alt köşesindeki yeşil tırnağı klik sesi duyulana kadar bastırın. Tırnağı bırakın ve eski konumuna döndüğünü kontrol edin.  
Fazla sert basıldığı takdirde eski konumuna dönmeyeceğini unutmayın.

Eğer yukarıdaki durumlardan hiçbiri geçerli değilse ana elektrik şalterini kapatıp klima cihazını satın aldığınız yetkili satıcıyla temas kurunuz ve kendisine modelin adını ve sorunun niteliğini bildiriniz. Cihazı bizzat onarmaya kalkışmayınız.

**Aşağıdaki durumlardan herhangi birinin meydana gelmesi halinde ana elektrik şalterini kapatıp servis için yerel yetkili satıcınızı arayınız:**

- Çalışma lambası (ana ünite) yanıp sönüyor.
- Anahtarların doğru çalışmaması.
- Devre kesicinin sık sık cihazı durdurması (ya da sigortanın sık sık atması).
- Yanlışlıkla cihazın içine su sıçraması.
- Cihazdan su sızması.
- Klima cihazının içine yanlışlıkla birşeyin düşürülmesi.
- Cihazın çalışması sırasında olağandışı bir gürültü duyulması.

**Aşağıdaki durumlar ise arıza belirtisi değildir:**

Kokular: Tütün ve kozmetik kokuları gibi kokular cihaz tarafından emildikten sonra bir süre devam edebilir.

İç ünitenin içinden akan sıvı sesinin duyulması: Bu ses cihazın çalışması sırasında veya çalışmadan sonra duyulabilir ve cihaz içindeki soğutucu dolaşımının sesinden ibarettir.

İç üniteden tıklama seslerinin duyulması: Bu ses soğutma veya ısıtma işleminin başlamasından veya durmasından hemen sonra duyulabilir. Sıcaklık değişikliği nedeniyle iç ünitenin biraz küçülmesinden veya genişlemesinden kaynaklanır.

**Not: Klima içindeki soğutucu güvenlidir. Soğutucu normal koşullarda sızıntı yapmaz, ancak soğutucu odaya sızarak fanlı ısıtıcı, uzay ısıtıcısı veya sobanın aleviyle temas ederse, zararlı maddeler oluşur.**

**Tamir işlemi yapılırken soğutucunun sızıntı yapmadığını servis temsilcisine sorun.**

## 7. Montaj ve nakil işleri ve kontrol

### Montaj için yer seçmek

Montaj ve taşıma işlemlerine ilişkin ayrıntılar için yetkili satıcınıza danışın.

#### ⚠ Dikkat:

Cihazı asla parlayıcı gaz sızıntısı olabilecek bir yere monte etmeyin. Cihazın etrafında gaz birikmesi halinde yangın çıkabilir.

### Klima cihazını asla monte etmemeniz gereken yerler:

- çok fazla makine yağı bulunan yerler
- tuzlu havanın bulunduğu deniz kıyıları ve plaj alanları
- nem oranının yüksek olduğu yerler
- ılıca ve sıcak su kaynağı yakınları
- sülfürlü gazların bulunduğu yerler
- (yüksek frekanslı kaynak makinesi gibi) yüksek frekansta çalışan makinelerin bulunduğu yerler
- asit çözeltilerinin sıkça kullanıldığı yerler
- özel spreyleyicilerin sıkça kullanıldığı yerler
- İç üniteyi yatay olarak monte edin. Aksi takdirde su sızıntısı meydana gelebilir.
- Hastanelerde veya telefon ağırlıklı işyerlerinde klima cihazını monte ederken gürültüye karşı gereken önlemleri alın.

Klima cihazı yukarıdaki ortamlardan herhangi birine yerleştirilirse sık sık arızalanabilir. Bu nedenle cihazın bu tür yerlere monte edilmemesi tavsiye olunur.

Daha ayrıntılı bilgi için yetkili satıcınıza danışın.

### Elektrik bağlantıları hakkında

#### ⚠ Dikkat:

- Cihaz yerel yönetmeliklere, elektrik tesisatı kurallarına ve montaj el kitabına uygun olarak ve mutlaka dışlayıcı devrelerin kullanılmasıyla ruhsatlı bir elektrikçi tarafından monte edilmelidir. Ana elektrik şalteriyle başka tür devrelerin kullanılması devre kesicilerin ve sigortaların atmasına neden olabilir.

- Toprak hattını asla gaz borusuna, su borusuna, paratonere veya telefon toprak hattına bağlamayın. Ayrıntılı bilgi için yetkili satıcınıza danışın.
- Kimi yerlerde, toprak kaçağı devre kesicisinin kurulması zorunludur. Ayrıntılı bilgi için yetkili satıcınıza danışın.

### Tesisin taşınması hakkında

- Taşınma, ev genişletme ya da iç dekorasyonu değiştirme durumunda, klima cihazının yeniden monte edilmesinden doğacak masrafları belirlemek üzere yetkili satıcınızla önceden görüşün.

#### ⚠ Dikkat:

Klima cihazını taşımak ya da yeniden kurmak istediğinizde yetkili satıcımıza danışın. Yanlış monte edilen cihazlar elektrik çarpmasına, yangına, vb. yol açabilir.

### Gürültüye de dikkat edin

- Montaj için cihazın ağırlığını kaldırabilecek kadar dayanıklı, aynı zamanda da gürültü ve titreşimi kesebilecek bir yer seçin.
- Soğuk ya da sıcak havanın ve dış ünitenin hava çıkışından gelecek gürültünün komşuları rahatsız etmeyeceği bir yer seçin.
- Dış ünitenin hava çıkışının yakınına bir eşya yerleştirilirse, cihazın verimi düşebilir ve gürültü artabilir. Bundan kaçının.
- Cihaz normal olmayan sesler çıkarıyorsa, yetkili satıcınıza danışın.

### Bakım ve kontrol

- Klima cihazı birkaç mevsim boyunca kullanılırsa, iç parçalar toz ve yabancı maddelerle tıkanabilir.

Bu da cihazın verimini düşürür. Kullanım koşullarına bağlı olarak cihazdan kötü kokular gelebilir, drenaj tıkanabilir, vb.

## 8. Spesifikasyonlar

Model ismi	PEA-RP200GAQ	PEA-RP250GAQ	PEA-RP400GAQ	PEA-RP500GAQ	
Güç kaynağı	Volтаж V	3N ~ 380, 400, 415			
	Frekans Hz	50			
Harici statik basınç	Pa	150			
Hava akış hızı (Yüksek/Düşük)	m <sup>3</sup> /h	3900/3120	4800/3840	7200	9600
Gürültü Düzeyi (Yüksek/Düşük)	dB(A)	51/48	52/49	52	53
		Yükseklik mm	400	595	
	Genişlik mm	1400	1600	1947	
	Derinlik mm	634		764	
Net ağırlık	kg	70	77	130	133

Not: Elektrik özellikleri için ünitenin üzerindeki ürün isim plaketine bakınız.

Akım ölçüsü sınırlamaları (soğutma) İçersı: 27 °C DB, 19 °C WB

Akım ölçüsü sınırlamaları (ısıtma) İçersı: 20 °C DB

Dışarsı: 35 °C DB

Dışarsı: 7 °C DB, 6 °C WB

# Содержание

1. Меры предосторожности .....	126	4. Полезные советы .....	134
1.1. Установка .....	126	5. Уход за прибором .....	135
1.2. В период эксплуатации .....	127	6. Исправление неполадок .....	135
1.3. Утилизация прибора .....	127	7. Установка, перемещение и проверка работы оборудования .....	136
2. Названия и функции различных частей .....	127	8. Технические условия .....	137
3. Эксплуатация .....	128		
3.1. Переключение устройства ON/OFF (ВКЛ./ВЫКЛ.) .....	129		
3.2. Выбор режима .....	129		
3.3. Выбор температуры $\text{TEMP.}$ .....	129		
3.4. Выбор скорости вентилятора $\text{FAN}$ .....	130		
3.5. Установка дня недели и времени .....	130		
3.6. Использование таймера .....	130		
3.7. Блокировка кнопок пульта дистанционного управления (Пульт дистанционного управления с ограниченной функцией эксплуатации) .....	133		
3.8. Прочая индикация .....	133		

#### Примечание:

Фраза "проводной пульт дистанционного управления" в данном руководстве по эксплуатации относится только к PAR-21MAA. При необходимости в получении информации по PAR-30MAA см. руководство, которое входит в комплект поставки PAR-30MAA.

## 1. Меры предосторожности

- ▶ До начала эксплуатации прибора ознакомьтесь с разделом "Меры предосторожности".
- ▶ В разделе "Меры предосторожности" перечислены важные принципы соблюдения безопасности. Обязательно следуйте им.

### Условные обозначения, принятые в тексте

#### Предупреждение:

Указывает меры предосторожности, которые следует соблюдать для того, чтобы избежать риска личной травмы или гибели.

#### Внимание:

Указывает меры, которые следует соблюдать для того, чтобы избежать повреждения прибора.

### Символы, нанесенные на прибора

 : Указывает действие, которого следует избегать.

 : Указывает, что это важная инструкция.

 : Указывает, что эта часть должна быть заземлена.

 : Осторожно: опасность электрошока (Этот символ указан на этикетке основного прибора.) <цвет: желтый>

#### Предупреждение:

Внимательно прочтите надписи на этикетках, закрепленных на основном приборе.

### 1.1. Установка

- ▶ После того как вы прочтете данное руководство, сохраните его и Руководство по установке в надежном месте, чтобы консультироваться с ними при возникновении вопросов. Если с прибором будет работать другой человек, убедитесь в том, что он ознакомится с данным руководством.

#### Предупреждение:

- Данный прибор не должен устанавливаться пользователем. Обратитесь к поставщику или в специализированное предприятие и закажите установку прибора. При неправильной установке может произойти утечка воды, электрический шок или пожар.
- Используйте только те дополнительные приспособления, которые санкционированы "Mitsubishi Electric", и обратитесь к вашему поставщику или в специализированное предприятие и закажите их установку. При неправильной установке дополнительных приспособлений может произойти утечка воды, электрический шок или пожар.
- В руководстве по установке указаны предлагаемые методы установки. Любые изменения в конструкции здания, необходимые для установки, должны соответствовать местным строительным правилам и стандартам.
- Никогда не занимайтесь ремонтом или переносом прибора инбй угое место самостоятельно. При неправильном заполнении ремонта может произойти утечка воды, электрический шок или пожар. Если вам требуется перенести или отремонтировать ремонт, обращайтесь к поставщику.
- Данное устройство не предназначено для использования без присмотра детьми или немощными людьми.
- Следует внимательно присматривать за маленькими детьми и следить за тем, чтобы они не играли с данным устройством.

### 1) Внешний прибор

#### Предупреждение:

- Внешний прибор должен быть установлен на ровной прочной поверхности в том месте, где не наблюдается скопления снега, листьев или мусора.
- Не ставьте какие-либо посторонние предметы на прибор. Он может упасть или посторонний предмет может упасть с него, причинив личную травму.

#### Внимание:

Внешний прибор должен быть установлен в таком месте, где выдуваемый из него воздух и производимый им шум не будут беспокоить соседей.

### 2) Внутренний прибор

#### Предупреждение:

Внутренний прибор должен быть надежно установлен. Если прибор закреплен слабо, он может упасть, причинив личную травму.

### 3) Пульт дистанционного управления

#### Предупреждение:

Пульт дистанционного управления должен быть установлен в таком месте, где он недоступен для детей.

### 4) Дренажный шланг

#### Внимание:

Убедитесь в том, что дренажный шланг установлен таким образом, что дренаж происходит бесперебойно. Неправильная установка может привести к утечке воды, что повредит мебель.

### 5) Линии электропроводки, предохранитель или прерыватель цепи

#### Предупреждение:

- Убедитесь, что устройство подключено к выделенной линии электросети. При подключении к одной линии нескольких устройств может вызвать перегрузку.
- Убедитесь в том, что на линии подачи тока имеется выключатель.
- Обязательно соблюдайте напряжение, указанное для прибора, и номиналы предохранителя или прерывателя цепи. Никогда не используйте провод или предохранитель более высокого номинала по сравнению с тем, который указан.

### 6) Заземление

#### Внимание:

- Прибор следует правильно заземлить. Никогда не подсоединяйте провод заземления к проводу заземления газовой трубы, трубы для воды, громоотвода или телефонной линии. При неправильном заземлении прибора может произойти электрический шок.
- Часто проверяйте, что провод заземления от внешнего прибора должным образом подсоединен к выводам заземления прибора и к электроду заземления.

## 1.2. В период эксплуатации

### ⚠ Внимание:

- Не используйте какие-либо острые предметы для нажатия кнопок, поскольку это может повредить пульт дистанционного управления.
- Не перекручивайте и не тяните за шнур пульта дистанционного управления, поскольку это может повредить пульт дистанционного управления и вызвать неполадки в работе прибора.
- Никогда не удаляйте верхнюю часть корпуса пульта дистанционного управления. Снятие верхней крышки пульта дистанционного управления не рекомендуется, нельзя трогать печатные платы, расположенные под ней. Это может привести к пожару и поломке прибора.
- Никогда не протирайте пульт дистанционного управления бензином, разбавителем, химическими веществами и т.д. Это может повредить краску прибора и привести к его поломке. Для удаления пятен возьмите отрезок ткани, смочите его в растворе нейтрального детергента с водой, тщательно отожмите ее и протрите пятно, а затем снова протрите это место сухой тканью.
- Никогда не блокируйте и не закрывайте отверстия входа и выхода внутреннего или внешнего приборов. Высокие предметы мебели, находящиеся под внутренним прибором, или крупногабаритные предметы (например, большие коробки), помещенные вблизи внешнего прибора, будут снижать эффективность его работы.

### ⚠ Предупреждение:

- Не проливайте на прибор воду и не дотрагивайтесь до прибора мокрыми руками. Это может привести к электрошоку.
- Не разбрызгивайте вблизи от прибора горючий газ. Это может привести к пожару.
- Не помещайте газовый обогреватель или другой прибор с открытым пламенем там, где он будет испытывать воздействие воздуха, выдуваемого из прибора. Это может привести к неполному сгоранию.

### ⚠ Предупреждение:

- Не снимайте переднюю панель или защиту вентилятора с внешнего прибора, когда он работает. Вы можете получить личную травму, если дотронетесь до вращающихся частей, горячих частей или частей под высоким напряжением.
- Никогда не вставляйте пальцы, палки и т.д. в отверстия входа или выхода, в противном случае вы можете получить личную травму, поскольку вентилятор, находящийся внутри прибора, вращается на большой скорости. Проявляйте особую осторожность в присутствии детей.
- Если вы почувствуете странные запахи, остановите прибор, отключите питание и проконсультируйтесь с вашим поставщиком. В противном случае может произойти поломка прибора, пожар или электрошок.
- Если вы заметите ненормально сильный шум или вибрацию, остановите прибор, отключите главный выключатель питания и свяжитесь с вашим поставщиком.
- Не допускайте переохлаждения. Наиболее приемлемая температура в помещении - это температура в пределах 5 °C по сравнению с температурой снаружи.
- Не оставляйте инвалидов или маленьких детей сидящими или стоящими на пути воздушного потока, поступающего из кондиционера. Это может нарушить их здоровье.

## 2. Названия и функции различных частей

### Внутренний прибор

- Воздухоприемник: Возврат воздуха в помещении.
- Фильтр: стандартный фильтр, встраиваемый в устройство, используется для задержки видимой пыли и грязи. Если очистка воздуха входит в перечень необходимых функций кондиционера, обратитесь к поставщику оборудования. (Информацию об очистке воздуха см. на Р. 135).
- Воздуховыпускное отверстие Вдувает в помещение прохладный/теплый воздух.

Модель PEA-200, 250, 400, 500  
[Скрытый потолочного типа]

[Fig. 2.0.1] (P. 2)

- Ⓐ Выпускное отверстие
- Ⓑ Впускное отверстие
- Ⓒ Воздушный фильтр

### ⚠ Внимание:

- Не направляйте поток воздуха на растения или на животных или птиц в клетках.
- Часто проветривайте помещение; При постоянной работе прибора в закрытом помещении в течение длительного периода времени воздух становится затхлым.

## В случае неисправности прибора

### ⚠ Предупреждение:

- Никогда не меняйте конфигурацию кондиционера. Для проведения ремонтных работ проконсультируйтесь со своим поставщиком. Неправильно выполненные ремонтные работы могут привести к утечке воды, электрическому шоку, пожару и т.д.
- Если на пульте дистанционного управления указана индикация ошибки, кондиционер не работает, или если в его работе наблюдается ненормальное явление, остановите прибор и свяжитесь с вашим поставщиком. Если вы не предпримите меры в таких условиях, то это может привести к пожару или поломке прибора.
- Если часто срабатывает прерыватель цепи, свяжитесь с вашим поставщиком. Непринятие мер в таких случаях может привести к пожару или поломке.
- Если происходит выброс или утечка газа хладагента, остановите работу кондиционера, тщательно проветрите помещение и свяжитесь с вашим поставщиком. Если вы не предпримите меры, это может привести к авариям, связанным с кислородной недостаточностью.

## Если кондиционер не используется в течение длительного периода времени

- Если кондиционер не используется в течение длительного периода времени в связи с сезонными изменениями климата и т.д., включите его на 4-5 часов с тем, чтобы продолжался выдув воздуха и кондиционер полностью просох. Если вы не выполните это, то в помещении возможно образование негигиеничной нездоровой плесени.
- Если кондиционер не используется в течение длительного периода времени, следует отключить главный выключатель питания. Если вы оставите главный выключатель питания включенным, то вы будете зря тратить десятки ватт электроэнергии. Также это приведет к накоплению пыли и т.д., что может привести к пожару.
- До возобновления эксплуатации кондиционера включите главный выключатель сети на период свыше 12 часов. Не выключайте главный сетевой выключатель в периоды интенсивного использования прибора. Это может привести к его поломки.

## 1.3. Утилизация прибора

### ⚠ Предупреждение:

Когда вам потребуется ликвидировать прибор, обратитесь к вашему дилеру. При неправильном удалении труб может произойти выброс хладагента (фтороуглеродного газа), который, попав на кожу, приведет к травме. Выброс хладагента в атмосферу наносит вред окружающей среде.

## Пульт дистанционного управления с ЖК-дисплеем (дополнительно)

- Проверьте пульт дистанционного управления.

С разными системами используются различные пульты дистанционного управления.

[Fig. 2.0.2] (P. 2)

- Ⓐ Пульт дистанционного управления с ЖК-дисплеем (дополнительно)

## 3. Эксплуатация

### Кнопка пульта дистанционного управления (дополнительно)

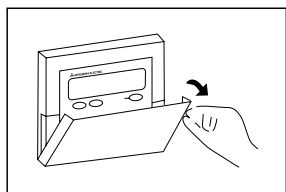

Открытие двери.

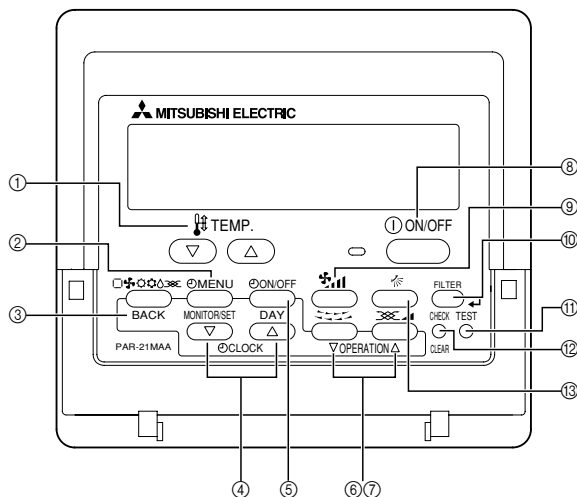

① Кнопки установки температуры

- ▽ Понижение
- △ Повышение

② Кнопка меню таймера (отслеживание/кнопка установки)

③ Кнопка выбора режима (кнопка возврата)

④ Кнопки настройки времени

- ▽ Понижение
- △ Повышение

⑤ Кнопка On/Off (включения/выключения) таймера (кнопка установки дня недели)

⑥ Кнопка жалюзи (▽ Кнопка процесса)

- ▽ К предшествующему номеру процесса.

⑦ Кнопка вентиляции (△ Кнопка процесса)

- △ К следующему номеру процесса.

⑧ Кнопка ON/OFF (ВКЛ./ВЫКЛ.)

⑨ Кнопка скорости вентилятора

⑩ Кнопка фильтра (Кнопка ↵)

⑪ Кнопка пробный прогон

⑫ Кнопка проверки (кнопка сброса значений)

⑬ Кнопка увеличения/уменьшения потока воздуха

#### Примечания:

- При нажатии кнопки функции, не установленной на внутреннем блоке, на пульте дистанционного управления появится сообщение "Not Available".
- Если пульт дистанционного управления используется для управления множественными внутренними блоками, то данное сообщение будет отображено только в случае, если функция не установлена на основном блоке.
- Никогда не подвергайте пульт дистанционного управления воздействию прямым солнечным лучам. Это может привести к неправильным замерам температуры в помещении.
- Никогда не помещайте какое-либо препятствие перед нижней правой секцией пульта дистанционного управления. Это может привести к неправильному замеру температуры в помещении.

### Дисплей пульта дистанционного управления (дополнительно)

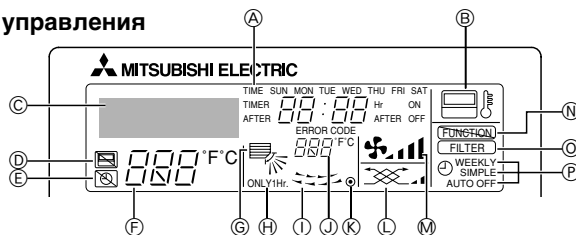

А День недели

Отображает текущий день недели.

**Индикация времени/таймера**

Отображает текущее время, если таймер не установлен в обычном или автоматическом режиме отключения. Если установлен таймер в обычном или автоматическом режиме, то отображается оставшееся время.

В "Сенсорная" индикация

Отображается в случае использования сенсора пульта дистанционного управления.

С Идентификация текущего процесса

Показывает режим эксплуатации и т.д.  
\* Предоставляется многоязычная поддержка.

Д Индикатор "центрального управления"

Сигнализируют о том, что функция пульта дистанционного управления запрещена главным блоком управления.

Е Индикатор "Таймер отключен"

Показывает, что таймер отключен.

Ф Настройка температуры

Отображает целевые значения температуры.

Г Индикатор направления потока воздуха вверх/вниз

Индикатор ↘ показывает направление выходящего потока воздуха.

Н Индикатор "Только один час"

Показывает установку ослабленного потока воздуха в направлении "вниз" в режиме COOL или DRY. (Возможны различия в эксплуатации в зависимости от модели.) Индикатор перестает гореть через один час, после чего направление потока воздуха также меняется.

И Индикация жалюзи

Отображает колебательное действие жалюзи. Не действует, если жалюзи стационарные.

Ж Индикация температуры помещения

Показывает температуру помещения.

К ● (Индикатор "Питание вкл.")

Показывает, что питание включено.

Л Индикатор вентиляции

Действует, когда прибор работает в режиме вентиляции.

М Индикатор скорости вентилятора

Отображает выбранную скорость вентилятора.

Н Индикатор блокировки

Показывает, что кнопки пульта дистанционного управления заблокированы.

О Индикатор "Очистка фильтра"

Загорается в случае необходимости очистки фильтра.

Р Индикаторы таймера

Индикатор загорается в случае установки соответствующего таймера.

#### Примечание:

- Для наглядности все части дисплея изображены в активизированном состоянии. В процессе эксплуатации будут гореть только соответствующие позиции.



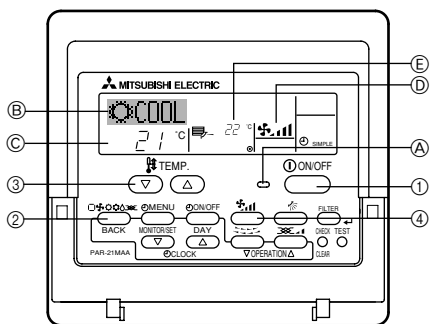

## Перед началом эксплуатации (только для проводного пульта дистанционного управления)

- Текст на дисплее при запуске после “PLEASE WAIT” исчезнет. При включении в сеть или после перерыва электроснабжения на дисплее (B) ненадолго появится надпись “PLEASE WAIT” (максимум 3 минуты). Она не является свидетельством неисправности кондиционера.
- Во время эксплуатации с отоплением, даже если внутренний прибор настроен на эксплуатацию с отоплением, а внешний прибор работает в режиме размораживания, эксплуатация начинается после того, как внешний прибор закончит операцию по размораживанию.

## 3.1. Переключение устройства ON/OFF (ВКЛ./ВЫКЛ.)

### ► Для начала эксплуатации:

1. Нажмите кнопку ВКЛ./ВЫКЛ. (1).  
Индикатор включения (A) должен загореться.

### ► Для прекращения работы:

1. Нажмите повторно кнопку ВКЛ./ВЫКЛ. (1).  
Индикатор кнопки включения (A) погаснет.

- Во время эксплуатации кондиционера не следует выключать источник питания. Это может привести к поломке устройства.
- Даже если нажать кнопку ВКЛ./ВЫКЛ. непосредственно после прекращения подачи питания в процессе эксплуатации, запуск кондиционера воздуха будет невозможен в течение трех минут. Это предотвращает повреждение внутренних компонентов.
- Если вследствие нарушения электроснабжения работа устройства будет прервана, то повторный запуск будет невозможен до восстановления подачи электропитания. Нажмите кнопку ВКЛ./ВЫКЛ. для повторного запуска.

## 3.2. Выбор режима

1. Если устройство выключено, нажмите на кнопку ВКЛ./ВЫКЛ. (1) для его включения.

Индикатор включения (A) должен загореться.

2. Нажмите для режима работы (2) соответствующую кнопку (3) и выберите режим работы.

- (3) (COOL) Режим охлаждения
- (3) (DRY) Режим сушки
- (3) (FAN) Режим вентиляции
- (3) (HEAT) Режим нагрева
- (3) (AUTO) Автоматический режим (охлаждения/нагрева)

### Для охлаждения

Нажмите кнопку (2) [режим работы] и вызовите на дисплей индикатор “COOL”

### Для режима сушки

Нажмите кнопку (2) [режим работы] и вызовите на дисплей индикатор “DRY”

- Включение режима сушки невозможно, если температура в помещении ниже 18 °C.

### Для вентиляции

Нажмите кнопку (2) [режим работы] и вызовите на дисплей индикатор “FAN”

- Эксплуатация в режиме вентилятора будет способствовать циркуляции воздуха в помещении.
- Эксплуатация в режиме вентиляции не устанавливает температуру в помещении.

## ⚠ Внимание:

Никогда не подвергайтесь в течение продолжительного времени прямому воздействию холодного воздуха. Чрезмерное воздействие холодного воздуха вредно для здоровья, его следует избегать.

## Работа в режиме сушки

Режим сушки - это контролируемый микрокомпьютером режим осушения, контролирующий чрезмерное охлаждение воздуха в соответствии с заданной Вами температурой в помещении. (Не применимо при отоплении.)

1. До тех пор пока температура в помещении не достигнет выбранного вами уровня, компрессор и вентилятор внутреннего прибора связаны посредством кулисной передачи и периодически включаются и выключаются в зависимости от температуры в помещении.
2. Когда выбранный вами уровень температуры будет достигнут, компрессор и внутренний вентилятор прекратят работу.

После остановки в течение 10 минут компрессор и внутренний вентилятор включаются на 3 минуты для поддержания влажности на низком уровне.

## Для режима отопления

Нажмите кнопку (2) [режим работы] и вызовите на дисплей индикатор “HEAT”

Индикаторы на дисплее в период эксплуатации с отоплением “DEFROST”

Отображается только во время операции по размораживанию.

### “STAND BY”

Отображается с начала включения эксплуатации с отоплением и до того момента, как начнется выдувание теплого воздуха.

## Для автоматического (охлаждения/нагрева)

Нажмите кнопку (2) [режим работы] для вызова окна “AUTO”

## ⚠ Внимание:

- Когда кондиционер воздуха используется одновременно с горелками, тщательно проветривайте помещение. Недостаточная вентиляция может привести к авариям в результате кислородной недостаточности.
- Никогда не помещайте горелку в то место, где она будет подвержена воздействию потока воздуха из кондиционера. Это может привести к неудовлетворительному процессу сгорания в горелке.
- Микроэлектронное устройство функционирует в следующих случаях:
- В начале режима отопления не происходит выдувание воздуха.
  - Предотвращение утечки холодного воздуха.
  - Подождите некоторое время, пока поток воздуха не наладится.

## 3.3. Выбор температуры TEMP.

### ► Для снижения температуры помещения:

1. Нажмите (4) кнопку (3) для установки желаемого значения температуры.

Будет отображена выбранная температура (C).

- Каждое нажатие кнопки соответствует снижению температуры на 1 °C.

### ► Повышение температуры помещения:

1. Нажмите (5) кнопку (3) для установки желаемого значения температуры.

Будет отображена выбранная температура (C).

- Каждое нажатие кнопки соответствует увеличению температуры на 1 °C.

### • Доступные диапазоны температур:

Охлаждение и сушка:	19 - 30 °C
Нагрев:	17 - 28 °C
Автоматический режим:	19 - 28 °C

- При температуре в диапазоне 8 °C - 39 °C дисплей начнет мигать, чтобы проинформировать, что температура в помещении (E) отличается (ниже/выше) отображаемой температуры. Если температура ниже 8 °C или выше 39 °C, на дисплее мигает соответствующее значение (8 °C или 39 °C).

### 3.4. Выбор скорости вентилятора

- Для выбора нужной скорости вентилятора нажмите кнопку  ④.
- При каждом нажатии кнопки, на дисплее ① пульта дистанционного управления меняются доступные функции, как показано ниже.

Модель	Скорость вентилятора	Дисплей пульта дистанционного управления	
		Низкая	Высокая
PEA-200, 250	2-ступенчатая		
PEA-400, 500	1-ступенчатая	Индикация отсутствует	

Дисплей и скорость вентилятора блока будут отличаться в следующих случаях:

- Когда на дисплее отображаются STAND BY (РЕЖИМ ГОТОВНОСТИ) и DEFROST (РАЗМОРАЖИВАНИЕ).
- Только после режима обогрева (во время ожидания переключения в другой режим).
- Если температура в помещении выше, чем заданная температура блока, работающего в режиме обогрева.
- В режиме осушения внутренний вентилятор автоматически переключается на малые обороты. Переключение скорости вентилятора невозможно.
- Когда температура теплообменника в режиме обогрева низкая (например, сразу после запуска блока в данном режиме).

### 3.5. Установка дня недели и времени

- Используйте данное окно для установки дня недели и времени.

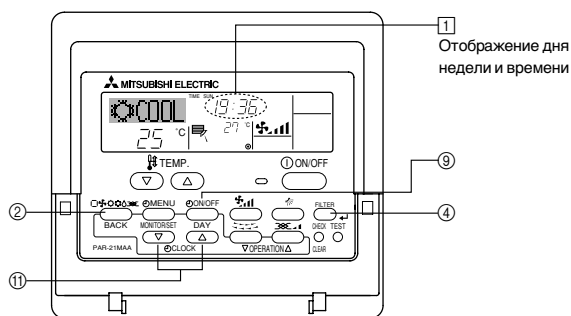



#### Примечания:

- Данная настройка возможна независимо от эксплуатации внутреннего блока.
- Дата и время не будут отображаться, если функция часов отключена с помощью выбора функции на пульте дистанционного переключения (смотри руководство по установке).

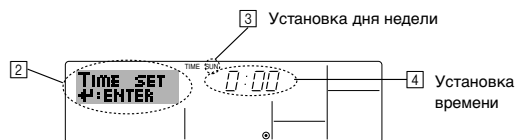
#### ► Порядок установки дня недели и времени...



- Нажмите  или  кнопку установки времени ⑪ для отображения соответствующего окна ②.
- Нажмите кнопку Вкл./Выкл. таймера (Установка дня) ⑨ для настройки соответствующего значения дня.  
\* Каждое нажатие переключает дисплей установки, изображенный на ③: Sun → Mon → ... → Fri → Sat.
- Нажмите соответствующую кнопку установки времени ⑪ для установки времени.  
\* При нажатой кнопке сначала будет осуществляться настройка значений времени (на ④) для интервала в минуту, затем для интервала в десять минут, а затем для интервала в один час.
- После выполнения соответствующих установок шагов 2 и 3 нажмите для кнопка  фильтра ④ с целью фиксации введенных значений.

#### Примечание:

- Новые значения ввода для шагов 2 и 3 будут проигнорированы, если кнопку режима работы (возврат) ② будет нажата раньше, чем кнопка  фильтра ④.

- Для завершения процедуры установки нажмите кнопку режима (возврат) ②. При этом на дисплее снова появится стандартное изображение экрана управления, на котором ① будет показывать последние настройки дня недели и времени.

#### Примечание:

- Пульт дистанционного управления оснащен упрощенным часовым механизмом, работающим с точностью + или - одна минута в месяц.

### 3.6. Использование таймера

В данном разделе приводится информация о настройках и использовании таймера. Для выбора одного из трех режимов работы таймера можно воспользоваться выбором функций на пульте дистанционного управления: ① Ежедневный таймер, ② Обычный таймер или ③ Таймер с автоматическим отключением.

Информацию о настройках выбора функции на пульте дистанционного управления смотри в руководстве по установке.

#### 3.6.1. Использование еженедельного таймера

- Еженедельный таймер может использоваться для установки восьми процессов для каждого дня недели.
  - Каждый процесс может состоять из следующих функций: ВКЛЮЧЕНИЕ/ОТКЛЮЧЕНИЕ времени вместе с установкой температуры или по отдельности ВКЛЮЧЕНИЕ/ОТКЛЮЧЕНИЕ времени либо установка температуры.
  - По достижении заданного значения времени таймера кондиционер выполнит действие, установленное таймером.
- Точность установки времени для данного таймера составляет 1 минуту.



#### Примечания:

- Еженедельный таймер, обычный таймер и таймер с автоматическим отключением не могут быть использованы одновременно.
- Еженедельный таймер не будет функционировать при следующих условиях.  
Функция таймера отключена; неисправность системы; тестирование в действии; пульт дистанционного управления находится в режиме самоконтроля или контроля дистанционного управления; пользователь выполняет установку функции; пользователь выполняет установку текущего дня недели или времени; система находится в режиме центрального управления. (Система не будет производить операций (включение устройства, отключение устройства или установка температуры), которые запрещены при данных условиях.)

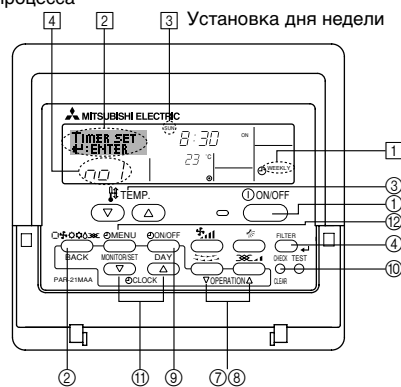
Номер процесса



#### ► Порядок установки еженедельного таймера

- Убедитесь в том, что на дисплее отображен стандартный экран управления, а также индикатор еженедельного таймера ①.
- Нажмите кнопку вызова меню таймера ⑫, на экране должно появиться окно "Set Up" (на ②).  
(Обратите внимание, что каждое нажатие кнопки переключает дисплей с функции установки на функцию "Set Up" и "Monitor".)
- Для установки даты нажмите кнопку On/Off (Вкл./Выкл.) таймера (установка Дня) ⑨. При каждом нажатии кнопки дисплей на ③ переключается на следующий параметр, в приведенной ниже последовательности: "Sun Mon Tues Wed Thurs Fri Sat" → "Sun" → ... → "Fri" → "Sat" → "Sun Mon Tues Wed Thurs Fri Sat"...
- Нажмите  или  кнопку процесса (⑦ или ⑧) для выбора нужного номера процесса (от 1 до 8) ④.  
\* Согласно введенным значениям для шагов 3 и 4 будет выбрана одна из ячеек матрицы, изображенной ниже. (На изображении пульта дистанционного управления слева показано, как будет выглядеть дисплей при установке процесса 1 для воскресенья согласно значениям, приведенным ниже.)

## Установка матрицы

Номер режима	Sunday	Monday	...	Saturday
N° 1	• 8:30 • ON • 23 °C			
N° 2	• 10:00 • OFF	• 10:00 • OFF	• 10:00 • OFF	• 10:00 • OFF
...				
N° 8				

<Установки процесса 1 для воскресенья>  
Пуск кондиционера в 8:30, с температурой 23 °C.

<Установки процесса 2 для каждого дня>  
Отключение кондиционера в 10:00.

### Примечание:

При установке даты "Sun Mon Tues Wed Thurs Fri Sat" можно задать выполнение одного режима ежедневно в одно и то же время.  
(Пример: Вышеприведенный процесс 2, для всех дней недели.)

### ► Установка еженедельного таймера

Показывает время [5] [6] Показывает выбранный режим (ON (Вкл.) или OFF (Выкл.))  
\* Не отображается, если режим не установлен.

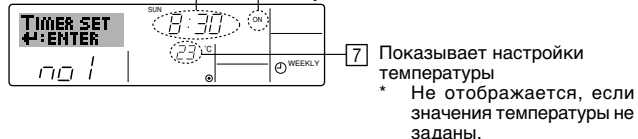

- Нажмите соответствующую кнопку установки времени [1], чтобы установить желаемое время (на [5]).  
\* При нажатой кнопке сначала будет осуществляться настройка значений времени для интервала в минуту, затем для интервала в десять минут, а затем для интервала в один час.
- Нажмите кнопку ВКЛ./ВЫКЛ. [1] для выбора желаемого режима (Вкл. или Выкл.), на [6].  
\* При каждом нажатии кнопки дисплей переключается на следующий параметр, в приведенной ниже последовательности: Изображение отсутствует (установки отсутствуют) → "ON" → "OFF".
- Нажмите соответствующую кнопку установки температуры [3] для установки желаемой температуры (на [7]).  
\* При каждом нажатии кнопки дисплей переключается на следующий параметр, в приведенной ниже последовательности: Изображение отсутствует (установки отсутствуют) ⇔ 24 ⇔ 25 ⇔ ... ⇔ 29 ⇔ 30 ⇔ 12 ⇔ ... ⇔ 23 ⇔ Изображение отсутствует.  
(Доступный диапазон значений: Диапазон значений для настройки составляет 12 °C - 30 °C. Актуальный диапазон контролируемой температуры, однако, зависит от типа подключенного устройства.)
- После выполнения настроек для шагов 5, 6 и 7 нажмите кнопку [4] фильтра [4], чтобы зафиксировать значения.  
Для сброса текущих значений настроек для выбранного режима нажмите кратковременно кнопку проверки (сброса значений) [1].  
\* Отображаемое время изменится на "-:-", а настройки режима On/Off (Вкл./Выкл.) и установки температуры исчезнут.  
Для одномоментного сброса значений всех настроек еженедельного таймера нажмите и удерживайте кнопку проверки (сброса значений) [10] в течение двух секунд или более. Дисплей начнет мигать, сигнализируя тем самым, что значения всех настроек сброшены.)

### Примечание:

Новые значения ввода будут проигнорированы, если кнопка режима (возврат) [2] будет нажата раньше, чем кнопка [4] фильтра [4].  
Если вводятся настройки для двух или более различных режимов для одного и того же времени, то будет включен только режим с наибольшим номером.

- Повторите шаги 3 - 8 для заполнения необходимого количества ячеек.
- Для возвращения к стандартному изображению экрана управления и завершения процедуры установки нажмите кнопку режима (возврата) [2].
- Для активизирования таймера нажмите кнопку On/Off (Вкл./Выкл.) таймера [9], при этом индикация "Таймер выключен" исчезнет с экрана.  
**Убедитесь, что индикация "Таймер выключен" исчезла с экрана.**  
\* Если настройки таймера отсутствуют, то индикация "Таймер выключен" будет мигать на экране.

### ► Порядок просмотра настроек еженедельного таймера

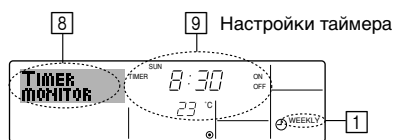

- Убедитесь, что индикатор еженедельного таймера присутствует на экране (на [1]).
- Нажмите кнопку вызова меню таймера [12], на экране должен появиться параметр "Monitor" (на [8]).
- Для выбора желаемой даты для просмотра нажмите кнопку On/Off (Вкл./Выкл.) таймера (установка даты) [9].

- Нажмите [7] или [8] кнопку процесса ([7] или [8]) для изменения вида процесса таймера, отображаемого на дисплее (на [9]).  
\* При нажатии кнопки происходит переход к следующему процессу таймера, по порядку значений времени.
- Для завершения режима отслеживания и возвращения к стандартному изображению экрана управления нажмите на кнопку режима (возврата) [2].

### ► Отключение еженедельного таймера

Нажмите на кнопку On/Off (Вкл./Выкл.) таймера [9], на [10] появится "Таймер выключен".

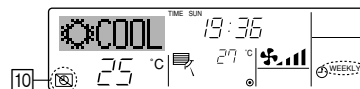

### ► Включение еженедельного таймера

Нажмите на кнопку On/Off (Вкл./Выкл.) таймера [9], индикация "Таймер выключен" (на [10]) потухнет.

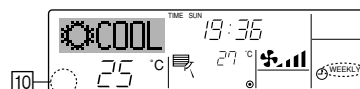

## 3.6.2. Использование обычного таймера

- Обычный таймер может быть установлен в одном из трех режимов.
  - Только время начала: Кондиционер начнет работать при наступлении установленного времени.
  - Только время окончания: Кондиционер прекратит работать по истечению установленного времени.
  - Время начала и окончания: Кондиционер включится и выключится в соответствии с установленным временем.
- Настройки обычного таймера (включение и выключение) могут выполняться один раз в 72 часа.  
Время устанавливается с точностью до часа.

### Примечания:

- Еженедельный таймер, обычный таймер и таймер с автоматическим отключением не могут быть использованы одновременно.
- Обычный таймер не будет функционировать при следующих условиях.  
Функция таймера отключена; неисправность системы; тестирование в действии; пульт дистанционного управления находится в режиме самоконтроля или контроля дистанционного управления; пользователь выполняет выбор функции; пользователь выполняет установку таймера; система находится в режиме центрального управления. (При этих условиях эксплуатация с установленным временем включения/выключения запрещена.)

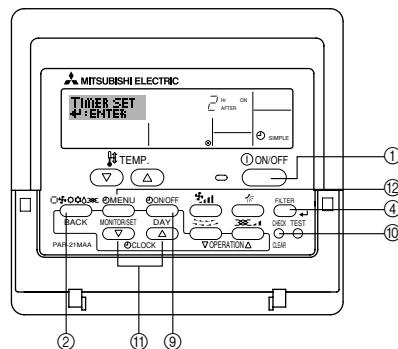

### ► Порядок установки обычного таймера

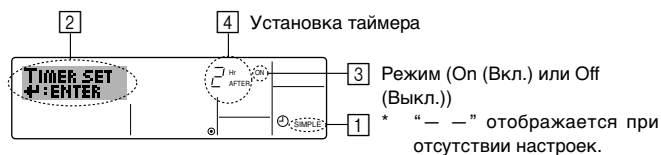

- Убедитесь в том, что на дисплее отображен стандартный экран управления, а также индикатор обычного таймера (на [1]).  
Если отображен иной индикатор, то переключите устройство на ОБЫЧНЫЙ ТАЙМЕР, используя выбор функций на пульте дистанционного управления (смотри руководство по установке).
- Нажмите на кнопку вызова меню таймера [12], на экране должно появиться окно "Set Up" (на [2]). (Обратите внимание, что каждое нажатие кнопки переключает дисплей с функции установки на функцию "Set Up" и "Monitor".)

- Нажмите кнопку ON/OFF (Вкл./Выкл.) ① для отображения текущих настроек включения или выключения обычного таймера. Нажмите кнопку один раз для отображения оставшегося времени до включения, а затем повторно для отображения оставшегося времени до выключения. (Индикация времени включения/выключения появится на ③).

- Таймер "ON": Кондиционер начнет работать по истечению заданного количества часов.
- Таймер "OFF": Кондиционер прекратит работать по истечению заданного количества часов.

- Отображение "ON" и "OFF" на ③: Нажмите соответствующую кнопку установки времени ① и задайте необходимое количество часов для включения (если отображается "ON") или количество часов для выключения (если отображается "OFF") на ④.

- Доступный диапазон: От 1 до 72 часов

- Установите время включения и выключения, повторяя шаги 3 и 4.

- Помните, что значения времени включения и выключения всегда разные!

- Сброс текущих настроек времени включения или выключения: Выведите на дисплей окно настройки времени включения или выключения (смотри шаг 3) и затем нажмите кнопку проверки (сброса значений) ⑩, значение настроек времени будет сброшено до "-" на ④. (Если необходимо использовать только настройку времени включения или только настройку времени выключения, то нежелательный параметр должен отображаться в виде "-")

- После выполнения описанных выше шагов 3 - 6 нажмите для кнопки ④ фильтра ④ с целью фиксации введенных значений.

#### Примечание:

Новые параметры настроек будут проигнорированы, если кнопка режима (возврат) ② будет нажата раньше, чем кнопка ④ фильтра ④.

- Для возвращения к стандартному изображению экрана управления нажмите кнопку режима (возврат) ②.
- Для начала отсчета таймера в обратном порядке нажмите кнопку On/Off (Вкл./Выкл.) таймера ③. При включенном таймере время таймера отображается на дисплее. **Убедитесь в том, что время таймера отображается на дисплее корректным образом.**

#### ► Просмотр текущих настроек обычного таймера

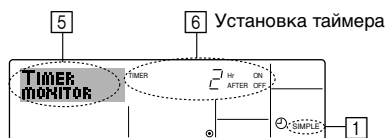

- Убедитесь, что индикатор обычного таймера присутствует на экране (на ①).
- Нажмите на кнопку вызова меню таймера ⑩, на экране должно появиться окно режима "Monitor" (на ⑤).
  - Если таймер включен и время включения или выключения установлено, то значение текущего времени таймера появится на ⑥.
  - Если установлены оба значения для времени включения и отключения, то данные два значения появляются поочередно.
- Для того чтобы закрыть окно режима отслеживания и вернуться к стандартному изображению экрана управления, нажмите кнопку режима (возврат) ②.

#### ► Выключение обычного таймера...

Нажмите кнопку On/Off (Вкл./Выкл.) таймера ③, окно настройки таймера исчезнет с экрана (на ⑦).

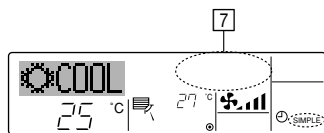

#### ► Включение обычного таймера...

Нажмите на кнопку On/Off (Вкл./Выкл.) таймера ③, чтобы параметры настройки таймера появились на ⑦.

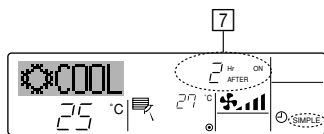

#### Пример:

Если для обычного таймера установлено время включения и выключения, то эксплуатация и отображение будут следующими.

#### Пример 1:

Включите таймер, установив для времени включения более раннее значение, чем для времени выключения.

Параметр настройки времени включения: 3 часа

Параметр настройки времени выключения: 7 часов

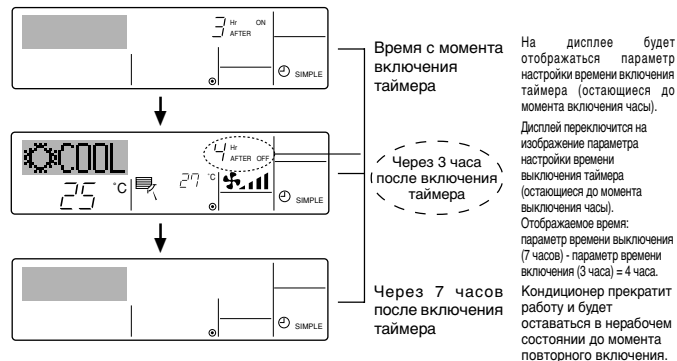

#### Пример 2:

Включите таймер, установив для времени выключения более раннее значение, чем для времени включения

Параметр настройки времени включения: 5 часов

Параметр настройки времени выключения: 2 часа

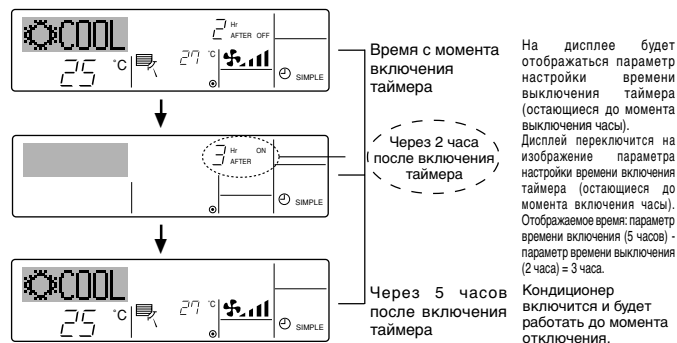

### 3.6.3. Использование таймера с автоматическим отключением

- Данный таймер начнет обратный отсчет с момента включения кондиционера и отключит его по истечению установленного времени.
- Доступный диапазон настроек составляет от 30 минут до 4 часов, с 30-минутными интервалами.

#### Примечания:

\*1. Еженедельный таймер, обычный таймер и таймер с автоматическим отключением не могут быть использованы одновременно.

\*2. Таймер с автоматическим отключением не будет функционировать при следующих условиях.

Функция таймера отключена; неисправность системы; тестирование в действии; пульт дистанционного управления находится в режиме самоконтроля или контроля дистанционного управления; пользователь выполняет выбор функции; пользователь выполняет установку таймера; система находится в режиме центрального управления. (При этих условиях эксплуатация с установленным временем включения/выключения запрещена.)

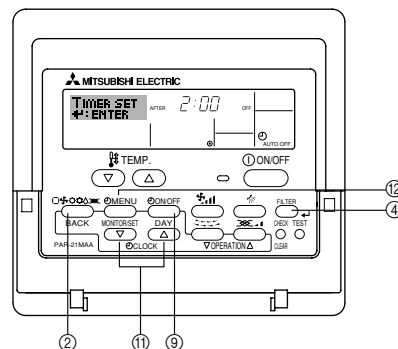

► **Порядок установки таймера с автоматическим отключением**

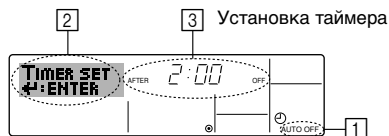

1. Убедитесь в том, что на дисплее отображен стандартный экран управления, а также индикатор “таймера с автоматическим отключением” (на 1).
2. Удерживайте кнопку вызова меню таймера 2 в течение **3 секунд**, на экране должно появиться окно “Set Up” (на 2).  
(Обратите внимание, что каждое нажатие кнопки переключает дисплей с функции установки на функцию “Set Up” и “Monitor”.)
3. Нажмите соответствующую кнопку установки времени 3, чтобы установить время выключения (на 3).
4. Нажмите кнопку 4 фильтра для фиксации введенных значений.

**Примечание:**

Новое значение ввода будет проигнорировано, если кнопка режима (возврат) 2 будет нажата раньше, чем кнопка 4.

5. Для завершения процедуры настройки и возврата к стандартному изображению экрана управления нажмите кнопку режима (возврат) 2.
6. Если кондиционер уже работает, таймер начнет обратный отсчет немедленно. **Убедитесь, что параметры настройки таймера отображаются на дисплее корректным образом.**

► **Проверка текущих параметров настройки таймера с автоматическим отключением**

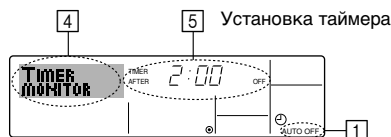

1. Убедитесь, что индикатор “Auto Off” присутствует на экране (на 1).
2. Удерживайте кнопку вызова меню таймера 2 в течение **3 секунд**, на “Monitor” должно появиться окно режима отслеживания (на 4).  
• На 5 появится значение времени, оставшееся до выключения.
3. Для завершения режима отслеживания и возвращения к стандартному изображению экрана управления нажмите на кнопку режима (возврат) 2.

► **Выключение таймера с автоматическим отключением...**

- Удерживайте кнопку On/Off (Вкл./Выкл.) таймера 3 в течение **3 секунд**, появится “Таймер выключен” (на 6), а значение таймера (на 7) исчезнет.

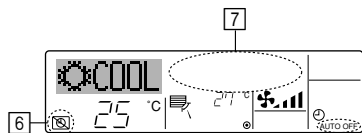

- Можно также выключить сам кондиционер. Значение таймера (на 7) исчезнет с экрана.

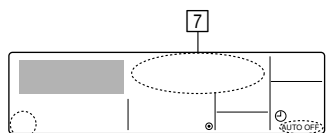

► **Включение таймера с автоматическим отключением...**

- Удерживайте кнопку On/Off (Вкл./Выкл.) таймера 3 в течение **3 секунд**. Индикация “Таймер выключен” исчезнет (на 6), а на дисплее появятся настройки таймера (на 7).
- Можно также включить непосредственно кондиционер. На 7 появится значение таймера.

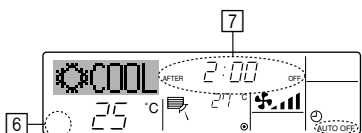

### 3.7. Блокировка кнопок пульта дистанционного управления (Пульт дистанционного управления с ограниченной функцией эксплуатации)

- При желании кнопки пульта дистанционного управления могут быть заблокированы. Выбор функций на пульте дистанционного управления может использоваться для выбора типа блокировки. (Информацию о выборе типа блокировки смотри в руководстве по установке). В частности, можно использовать любой тип из следующих двух типов блокировки.

- 1 Блокировка всех кнопок:  
Блокируются все кнопки пульта дистанционного управления.
- 2 Блокировка всех кнопок за исключением ON/OFF (Вкл./Выкл.):  
Блокируются все кнопки кроме ON/OFF (Вкл./Выкл.). Использование иного режима эксплуатации.

**Примечание:**

Появление индикатора блокировки на экране сигнализирует о том, что кнопки в настоящий момент заблокированы.

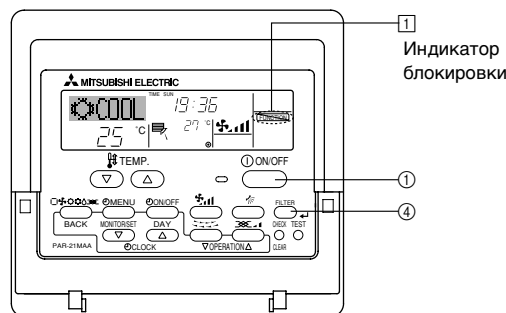

► **Порядок блокировки кнопок**

1. Удерживая кнопку 4 фильтра нажмите и удерживайте кнопку ON/OFF (Вкл./Выкл.) 1 в течение 2 секунд. Появление индикатора блокировки на экране (на 1) сигнализирует о том, что блокировка включена.

\* Если попытка блокировки с помощью выбора функций на пульте дистанционного управления не удалась, то при нажатии на кнопку ERROR CODE (КОД ОШИБКИ) на дисплее будет выведено сообщение “Not Available”.

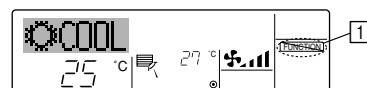

- Если нажать на заблокированную кнопку, на дисплее начнет мигать надпись “Locked” (Заблокирована) (на 1).

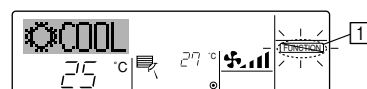

► **Порядок разблокировки кнопок**

1. Удерживая кнопку 4 фильтра, нажмите и удерживайте кнопку ON/OFF (Вкл./Выкл.) 1 в течение 2 секунд, надпись “Locked” (Заблокирована) исчезнет с экрана (на 1).

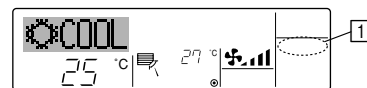

### 3.8. Прочая индикация

#### 3.8.1. Центральное управление

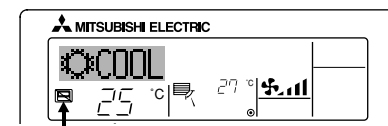

- Появляется, если работа устройства контролируется центральным контроллером и т.п. Ниже приведены ограниченные режимы эксплуатации.
  - Вкл./Выкл. (включая режим таймера)
  - Режим работы
  - Установка температуры

**Примечание:**  
 Может быть ограничена также в индивидуальном порядке.

### 3.8.2. Мигающий индикатор режима

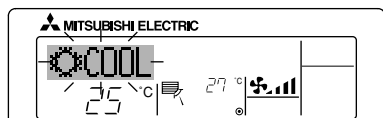

- При непрерывном мигании свидетельствует о том, что подключенный к наружному блоку другой внутренний блок уже работает в другом режиме эксплуатации. Противопоставьте режиму эксплуатации другого внутреннего блока.
- Переключение режима после того, как дисплей начал мигать. Отображается, если режим эксплуатации ограничен центральным контроллером для всех периодов и т.п. Используйте другой режим эксплуатации.

### 3.8.3. Мигающий "Filter"

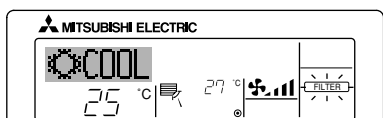

- Свидетельствует о том, что необходима очистка фильтра. Очистите фильтр.
- Сброс значений "FILTER" с дисплея. Если кнопку [FILTER] (ФИЛЬТР) нажать дважды после очистки фильтра, значения фильтра на дисплее будут сброшены.

### 3.8.4. Мигающие коды ошибок

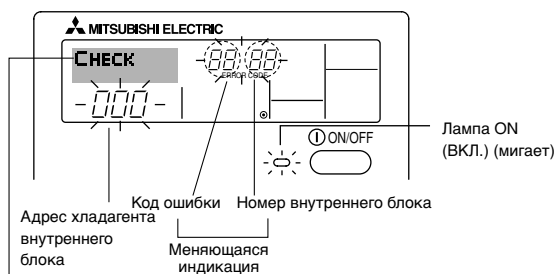

В случае возникновения проблемы, если был введен контактный номер, на дисплее будет отображен этот номер. (Его можно установить с помощью выбора функций на пульте дистанционного управления. Информацию смотри в руководстве по установке.)

- Если мигают одновременно лампа ON (ВКЛ.) и код ошибки: Данная индикация свидетельствует о том, что в работе кондиционера возникли неполадки и он остановлен (продолжение эксплуатации невозможно). Запомните отображаемый номер блока и код ошибки, затем отключите кондиционер от сети и обратитесь к вашему поставщику оборудования или в службу сервиса.

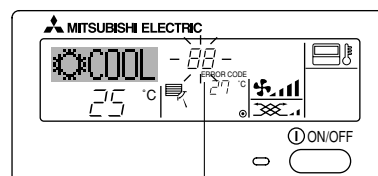

Код ошибки

- Если мигает только код ошибки (лампа ON (ВКЛ.) горит постоянно): Кондиционер продолжает работу, однако, в системе, возможно, возникла ошибка. В подобной ситуации запишите номер ошибки и обратитесь в ваш поставщик оборудования или в службу сервиса.  
 \* Если ранее был введен контактный номер для вызова в случае возникновения проблемы, нажмите на кнопку проверки, чтобы вывести его на экран. (Его можно установить с помощью выбора функций на пульте дистанционного управления. Информацию смотри в руководстве по установке)

Если нажата кнопка проверки:

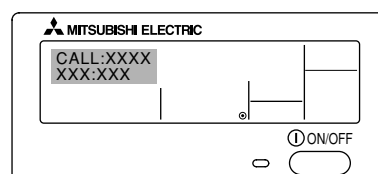

## 4. Полезные советы

Даже небольшие меры по уходу за кондиционером воздуха могут способствовать более эффективной работе прибора с точки зрения качества кондиционирования, вашей платы за электричество и т.д.

### Установка правильной температуры в помещении

- При режиме охлаждения оптимальная разница между температурой снаружи и внутри составляет примерно 5 °C.
- Если температура в помещении повышается по 1 °C на период эксплуатации с охлаждением, то вы экономите примерно 10 % электроэнергии.
- Чрезмерное охлаждение вредно для здоровья. Это также приводит к чрезмерному расходованию электроэнергии.

### Тщательно прочищайте фильтры

- Если мембрана воздушного фильтра забита грязью, то эффективность потока воздуха и кондиционирования может быть существенно снижена. Если вы не устраните загрязнения, то оно может привести к неполадке прибора. Особенно важно прочищать фильтр в начале сезона, когда используется охлаждение, и отопительного сезона. (При особо обильном скоплении пыли и грязи прочищайте фильтр более тщательно.)

### Предотвращайте проникновение тепла в период эксплуатации с охлаждением

- Для предотвращения проникновения тепла в период эксплуатации с охлаждением повесьте на окна шторы или жалюзи для блокировки солнечного света. Также не открывайте без необходимости входные или выходные двери.

### Периодически включайте режим вентиляции

- В закрытой на длительный период времени комнате воздух периодически загрязняется, поэтому иногда необходимо вентилировать помещение. Необходимо принимать особые меры предосторожности, если вместе с кондиционером используются газовые приборы. При использовании устройства "LOSSNAY", произведенного нашей компанией, можно проводить вентиляцию с меньшим количеством отходов. Подробную информацию о данном устройстве можно получить у поставщика оборудования.

## 5. Уход за прибором

Обслуживание фильтра должно всегда выполняться специалистом по техобслуживанию.

До проведения обслуживания прибора отключите электропитание (положение ВЫКЛ.).

### ⚠ Внимание:



- Прежде чем начать чистку, остановите работу прибора и отключите подачу электропитания. Помните, что внутренний вентилятор работает на высокой скорости, что сопряжено с риском личной травмы.
- Воздушный фильтр устанавливается на обратном воздухе для удаления пыли всасываемого воздуха. (Стандартный фильтр, как правило, должен прочищаться один раз в неделю, а фильтр с длительным сроком эксплуатации – в начале каждого сезона эксплуатации.)

### Методы прочистки

- Смахните пыль легкими движениями или прочистите фильтр пылесосом. Если фильтр сильно загрязнен, промойте его в чуть теплой воде с растворенным в ней нейтральным детергентом, а затем прополощите его в чистой воде. После мытья фильтр необходимо просушить, а затем установить на место.

## 6. Исправление неполадок

Прежде чем вызывать специалиста по ремонту, обратитесь к нижеприведенной таблице. Здесь Вы можете найти простое решение Вашей проблемы.

- **Устройство недостаточно хорошо охлаждает или обогревает помещение.**
  - Прочистите фильтр (пыль и мусор, остающиеся в фильтре, уменьшают поток воздуха).
  - Проверьте значение температуры и при необходимости отрегулируйте.
  - Увеличьте свободное пространство вокруг наружного прибора.
  - Впускное или выпускное отверстие засорено?
  - Дверь или окно открыто?
- **Из устройства во время подачи воды слышен “свистящий” звук.**
  - Этот звук слышен тогда, когда внутри устройства переливается хладагент или изменяется его уровень.
- **Из устройства слышен тикающий звук.**
  - Этот звук слышен в случае, когда внутри устройства сжимаются или разжимаются детали вследствие изменения температура.
- **В помещении ощущается запах.**
  - Причиной этому служит выделение устройством запахов, поглощенных от стен, ковров, мебели и одежды.
- **Из внутреннего прибора выделяется белый туман.**
  - Такое случается, если устройство включено в помещении с повышенной влажностью.
- **Из внутреннего прибора выделяется вода или влага.**
  - Это происходит для выделения воды, накопившейся вследствие конденсации на трубах и зажимах.
  - Это происходит для выделения воды из теплообменника.
- **Индикаторы на пульте дистанционного управления не загорают при работе.**
  - Включите питание. Отобразится индикация “☉”.
- **На пульте дистанционного управления горит индикатор .**
  - Если индикаторная лампа  горит, то пуск и прекращение работы, функции режима работы или установки температуры на пульте дистанционного управления невозможны.
- **Сразу же после повторного запуска устройства функции запуска и остановки недоступны.**
  - Подождите приблизительно три минуты (работа остановлена с целью предотвращения повреждения кондиционера воздуха).
- **Устройство включается не сразу.**
  - Подождите, пока устройство самостоятельно не включится повторно. Компрессор может не включаться, если замкнута защитная цепь в наружном приборе, которая при активации предотвращает повторное включение устройства в течение трех минут.

### ⚠ Внимание:

- Не сушите фильтр под воздействием прямых солнечных лучей или у огня и т.д. Это может привести к деформации фильтра.
- Промывание фильтра в горячей воде (свыше 50 градусов Цельсия) может также привести к его деформации.

### ⚠ Внимание:

Никогда не проливайте на кондиционер воду и не опрыскивайте его аэрозолем с возгорающим составом. Чистка такими методами может привести к поломке кондиционера, электрическому шоку или пожару.

### Замена фильтра

[Fig. 5.0.1] (P. 2)

- Ⓐ Выпускное отверстие
- Ⓑ Впускное отверстие
- Ⓒ Воздушный фильтр
- Ⓓ Ручка воздушного фильтра

- (1) Воздушный фильтр находится во впускном отверстии (на задней части устройства).
- (2) Поднимите ручки фильтра и потяните фильтр на себя.
- (3) Если необходимо использовать вентиляционный воздуховод, снимите воздушный фильтр. В этом случае необходимо изготовить фильтр на месте и установить его рядом с решеткой впускного отверстия.

### ● Устройство включается без нажатия кнопки запуска/остановки.

- Таймер включен?  
Нажмите кнопку запуска/остановки для выключения устройства.
- С пульта дистанционного управления была послана команда?  
Выясните, не использовался ли пульт дистанционного управления.
- Индикаторная лампа  горит?  
Выясните, не использовался ли пульт дистанционного управления.
- Выбран автоматический режим (охлаждения/обогрева)?  
Нажмите кнопку запуска/остановки для выключения устройства.

### ● Устройство выключается без нажатия кнопки запуска/остановки.

- Таймер включен?  
Нажмите кнопку запуска/остановки для повторного включения устройства.
- С пульта дистанционного управления была послана команда?  
Выясните, не использовался ли пульт дистанционного управления.
- Индикаторная лампа  горит?  
Выясните, не использовался ли пульт дистанционного управления.

### ● На пульте дистанционного управления появится надпись “PLEASE WAIT”!

- Проводится проверка функции автоматического запуска (продолжается приблизительно две минуты).

### ● На пульте дистанционного управления отображается код ошибки.

- Активирована функция самодиагностики для защиты кондиционера воздуха.  
\* Не пытайтесь самостоятельно произвести ремонт. Выключите устройство с помощью основного выключателя и обратитесь к поставщику кондиционера. Сообщите поставщику название устройства и информацию, отображающуюся на пульте дистанционного управления.

### ● Не работает вентилятор внутреннего прибора.

- Проверьте защитное реле на двигателе вентилятора и убедитесь, не сработало ли оно.  
Если сработало реле защиты от сверхтоков, выключите его, устранив причину срабатывания (например, блокировка двигателя).  
Для отключения реле откройте коробку управления и нажмите на зеленый зажим справа на нижней части реле до щелчка. Отожмите зажим и убедитесь, что он вернулся в исходное положение.  
Обратите внимание, что если на зажим нажать слишком сильно, он не вернется в первоначальное положение.

Если вышеприведенная информация не применима к Вашей ситуации, выключите главный выключатель питания и обратитесь к дилеру, у которого Вы приобрели данный кондиционер воздуха, сообщив ему название модели и описав суть проблемы. Не пытайтесь самостоятельно отремонтировать прибор.

**В любом из нижеописанных случаев выключите главный выключатель питания и обратитесь к Вашему местному дилеру с просьбой о проведении техобслуживания:**

- Мигает лампочка работы (на главном приборе).
- Выключатели не работают должным образом.
- Часто выключается прерыватель цепи (или часто перегорает предохранитель).
- В прибор случайно попала вода.
- Из прибора вытекает вода.
- В прибор случайно упал посторонний предмет.
- Во время работы прибора слышен необычный звук.

**Перечисленные ниже симптомы не являются неполадками:**

Запахи: например, запах табака или косметики может сохраняться некоторое время после того, как он был втянут кондиционером.

Звук циркулирующей во внутреннем приборе жидкости: может быть слышен после включения или выключения прибора и объясняется циркуляцией хладагента внутри прибора.

Легкое потрескивание, исходящее из внутреннего прибора: возможно в начале или конце операции охлаждения или обогрева. Вызвано расширением или сокращением деталей внутреннего прибора вследствие изменения температуры.

**Примечание: Хладагент, используемый в кондиционере, не представляет опасности. Обычно утечек хладагента не происходит, однако, контакт высвободившегося в случае утечки хладагента с огнем от тепловентилятора, электрического камина, воздушонагревателя и т.п. может привести к образованию вредных веществ.**

**При проведении ремонтных работ обязательно поинтересуйтесь у представителя сервисного центра о наличии утечки хладагента.**

## 7. Установка, перемещение и проверка работы оборудования

### Место установки

Проконсультируйтесь с вашим поставщиком относительно подробностей установки и переноса оборудования.

#### **Внимание:**

**Никогда не устанавливайте кондиционер там, где имеется риск утечки воспламеняющегося газа.**

**При утечке и аккумуляции газа вокруг прибора может возникнуть пожар.**

**Никогда не устанавливайте кондиционер в указанных ниже местах:**

- там, где много машинного масла
- в местах, расположенных близко к океану и пляжу, где много соли.
- в местах с высокой влажностью
- в местах, расположенных близко от горячих источников
- в местах наличия сернистого газа
- в местах, где расположено высокочастотное оборудование (высокочастотное сварочное оборудование и т.д.)
- в местах, где часто используются кислотные растворы
- в местах, где часто используются специальные распылители
- устанавливайте внутренний прибор строго горизонтально. В противном случае может произойти утечка воды.
- Предпринимайте достаточные меры по сокращению шума при установке кондиционеров в больницах или в помещениях, связанных с телекоммуникацией.

Если кондиционер используется в любом из вышеуказанных местоположений, возможны частые неполадки в функционировании прибора. Рекомендуется избегать установки прибора в вышеуказанных местах.

За дополнительной информацией обращайтесь к поставщику.

### Рекомендации по электропроводке

#### **Внимание:**

- Электропроводка должна выполняться квалифицированным специалистом электриком в соответствии с [техническими стандартами установки электрооборудования], [правила внутренней проводки], а также инструкциями, приведенными в руководстве по установке и при использовании специальных линий электропроводки. Использование других приборов на этой линии подачи электропитания может привести к перегоранию прерывателей и предохранителей.

- **Никогда не подсоединяйте провод заземления к проводам заземления газовой трубы, трубы для воды, разрядника или телефонной линии. За подробной информацией обращайтесь к поставщику.**
- **При некоторых типах установки в обязательном порядке должен устанавливаться прерыватель цепи заземления. За подробной информацией обращайтесь к поставщику.**

### Перенос прибора

- При снятии или повторной установке кондиционера в связи с расширением помещения, перепланировкой или переездом, проконсультируйтесь с вашим поставщиком заранее, чтобы оценить стоимость работы профессионального инженера, услуги которого требуются при переносе прибора.

#### **Внимание:**

**При переносе и повторной установке кондиционера проконсультируйтесь с вашим поставщиком. Неправильная установка может привести к электрическому шоку, пожару и т.д.**

### Необходимо также обращать внимание на фактор шума

- При установке прибора выберите такое место, которое абсолютно способно выдерживать вес кондиционера, и там, где возможно сократить шум и вибрацию.
- Выберите такое место, где шум холодного или теплого воздуха, выходящего из внешнего прибора кондиционера, не будет беспокоить соседей.
- Если перед выходом воздуха внешнего прибора кондиционера находится какой-то посторонний предмет, это ухудшает его работу и может привести к повышенному уровню шума. Избегайте ставить какие-либо посторонние предметы вблизи от выхода воздуха.
- Если кондиционер производит необычный шум, проконсультируйтесь с вашим поставщиком.

### Техобслуживание и инспекция

- Если кондиционер используется на протяжении нескольких сезонов, его внутренние части могут запачкаться, что приведет к ухудшению работы.

В зависимости от условий использования прибор может генерировать неприятный запах и дренажное устройство может начать плохо функционировать в связи с накоплением пыли, грязи и т.д.



## 8. Технические условия

Название модели	PEA-RP200GAQ	PEA-RP250GAQ	PEA-RP400GAQ	PEA-RP500GAQ
Электропитание	Напряжение В 3N ~ 380, 400, 415			
	Частота Гц 50			
Внешнее статическое давление	Па 150			
Скорость потока воздуха (Высокий/Низкий)	м³/ч 3900/3120	4800/3840	7200	9600
Скорость потока воздуха (Высокий/Низкий)	дБ (А) 51/48	400 52/49	52	53
	Высота мм	595		
	Ширина мм	1400	1600	1947
	Глубина мм	634 764		
Чистый вес	кг 70	77	130	133

Примечания: Электрические спецификации указаны на табличке, прикрепленной к блоку.

Номинальные условия (охлаждение) в помещении: 27 °C DB, 19 °C WB Наружный: 35 °C DB

Номинальные условия (обогрев) в помещении: 20 °C DB Наружный: 7 °C DB, 6 °C WB





---

This product is designed and intended for use in the residential,  
commercial and light-industrial environment.

The product at hand is based on the following EU regulations:

- Low Voltage Directive 2006/95/ EC
- Electromagnetic Compatibility Directive 2004/108/ EC

Please be sure to put the contact address/telephone number on  
this manual before handing it to the customer.