

# Packaged Air-Conditioners INDOOR UNIT

## SFZ-M25, M35, M50, M60, M71VA

OPERATION MANUAL	FOR USER	English
BEDIENUNGSHANDBUCH	FÜR BENUTZER	Deutsch
MANUEL D'UTILISATION	POUR L'UTILISATEUR	Français
BEDIENINGSHANDLEIDING	VOOR DE GEBRUIKER	Nederlands
MANUAL DE INSTRUCCIONES	PARA EL USUARIO	Español
ISTRUZIONI DI FUNZIONAMENTO	PER L'UTENTE	Italiano
ΕΓΧΕΙΡΙΔΙΟ ΟΔΗΓΙΩΝ ΧΡΗΣΕΩΣ	ΓΙΑ ΤΟΝ ΧΡΗΣΤΗ	Ελληνικά
MANUAL DE OPERAÇÃO	PARA O UTILIZADOR	Português
DRIFTSMANUAL	TIL BRUGER	Dansk
DRIFTSMANUAL	FÖR ANVÄNDAREN	Svenska
İŞLETME ELKİTABI	KULLANICI İÇİN	Türkçe
РЪКОВОДСТВО ЗА ЕКСПЛОАТАЦИЯ	ЗА ПОТРЕБИТЕЛЯ	Български
INSTRUKCJA OBSŁUGI	INFORMACJA DLA UŻYTKOWNIKA	Polski
BRUKSANVISNING	FOR BRUKER	Norsk
KÄYTTÖOPAS	KÄYTTÄJÄLLE	Suomi
РУКОВОДСТВО ПО ЭКСПЛУАТАЦИИ	ДЛЯ ПОЛЬЗОВАТЕЛЯ	Русский
ПОСІБНИК З ЕКСПЛУАТАЦІЇ	ДЛЯ КОРИСТУВАЧА	Українська
PROVOZNÍ PŘÍRUČKA	PRO UŽIVATELE	Čeština
NÁVOD NA OBSLUHU	PRE POUŽIVATEĽA	Slovenčina
HASZNÁLATI KÉZIKÖNYV	A FELHASZNÁLÓNAK	Magyar
NAVODILA ZA UPORABO	ZA UPORABNIKA	Slovenščina
MANUAL DE UTILIZARE	PENTRU UTILIZATOR	Română
KASUTUSJUHEND	KASUTAJALE	Eesti
LIETOŠANAS ROKASGRĀMATA	LIETOTĀJIEM	Latviski
NAUDOJIMO VADOVAS	SKIRTA NAUDOTOJUI	Lietuviškai
PRIRUČNIK ZA RUKOVANJE	ZA KORISNIKA	Hrvatski
UPUTSTVO ZA RUKOVANJE	ZA KORISNIKA	Srpski

# Index

1. Consignes de sécurité.....	2	5. Fonctionnement d'urgence de la télécommande sans fil (option).....	10
2. Nomenclature.....	4	6. Entretien et nettoyage.....	11
3. Fonctionnement.....	7	7. Guide de dépannage.....	12
4. Minuterie.....	10	8. Spécifications techniques.....	13

**Remarque**



Fig.1

Ce symbole est utilisé uniquement pour les pays de l'UE.

Ce symbole est conforme à la directive 2012/19/UE Article 14 Informations pour les utilisateurs et à l'Annexe IX, et/ou à la directive 2006/66/CE Article 20 Information de l'utilisateur final et à l'Annexe II.

Votre produit Mitsubishi Electric est conçu et fabriqué avec des matériels et des composants de qualité supérieure qui peuvent être recyclés et/ou réutilisés. Ce symbole signifie que les équipements électriques et électroniques, les batteries et les accumulateurs, à la fin de leur durée de service, doivent être éliminés séparément des ordures ménagères. Si un symbole chimique est imprimé sous le symbole (Fig.1), il signifie que la batterie ou l'accumulateur contient une certaine concentration de métal lourd.

Elle sera indiquée comme suit : Hg : mercure (0,0005%), Cd : cadmium (0,002%), Pb : plomb (0,004%)

Dans l'Union Européenne, il existe des systèmes sélectifs de collecte pour les produits électriques et électroniques, les batteries et les accumulateurs usagés. Nous vous prions donc de confier cet équipement, ces batteries et ces accumulateurs à votre centre local de collecte/recyclage. Aidez-nous à conserver l'environnement dans lequel nous vivons ! Les machines ou appareils électriques et électroniques contiennent souvent des matières qui, si elles sont traitées ou éliminées de manière inappropriée, peuvent s'avérer potentiellement dangereuses pour la santé humaine et pour l'environnement. Cependant, ces matières sont nécessaires au bon fonctionnement de votre appareil ou de votre machine. Pour cette raison, il vous est demandé de ne pas vous débarrasser de votre appareil ou machine usagé avec vos ordures ménagères.

**Remarque :**

Dans le présent manuel d'utilisation, l'expression "Télécommande à fil" fait référence au modèle PAR-40MAA. Pour toute information relative à un autre modèle de télécommande, reportez-vous au livret d'instructions fourni dans la boîte de cette dernière.

## 1. Consignes de sécurité

- ▶ Avant d'installer le climatiseur, lire attentivement toutes les "Consignes de sécurité".
- ▶ Les "Consignes de sécurité" reprennent des points très importants concernant la sécurité. Veillez bien à les suivre.
- ▶ Veuillez consulter ou obtenir la permission votre compagnie d'électricité avant de connecter votre système.

### SIGNIFICATION DES SYMBOLES SUR L'UNITÉ

	AVERTISSEMENT (Risque d'incendie)	Ce symbole ne concerne que le réfrigérant R32. Le type de réfrigérant utilisé est indiqué sur la plaque signalétique de l'unité externe. Le réfrigérant R32 est inflammable. Si le réfrigérant fuit ou entre en contact avec du feu ou une pièce générant de la chaleur, cela peut entraîner l'émission de gaz nocif et présenter un risque d'incendie.
	Veuillez lire attentivement le MANUEL D'UTILISATION avant d'utiliser l'unité.	
	Le personnel de service est tenu de lire attentivement le MANUEL D'UTILISATION et le MANUEL D'INSTALLATION avant d'utiliser l'unité.	
	Des informations complémentaires sont disponibles dans le MANUEL D'UTILISATION, le MANUEL D'INSTALLATION, etc.	

#### Symboles utilisés dans le texte

**Avertissement :**

Précautions à suivre pour éviter tout danger de blessure ou de décès de l'utilisateur.

**Précaution :**

Décrit les précautions qui doivent être prises pour éviter d'endommager l'appareil.

**Avertissement :**

- Ces appareils ne sont pas accessibles au grand public.
- Cet appareil ne doit pas être installé par l'utilisateur. Demander au revendeur ou à une société agréée de l'installer. Si l'appareil n'est pas correctement installé il peut y avoir un risque de fuite d'eau, d'électrocution ou d'incendie.
- Ne pas marcher sur l'appareil ni y déposer des objets.
- Ne jamais éclabousser l'appareil ni le toucher avec des mains humides. Il pourrait en résulter un risque d'électrocution.
- Ne pas vaporiser de gaz inflammable à proximité de l'appareil sous risque d'incendie.
- Ne pas placer de chauffage au gaz ou tout autre appareil fonctionnant avec une flamme vive là où il serait exposé à l'échappement d'air du climatiseur. Cela risquerait de provoquer une mauvaise combustion.
- Ne pas retirer la face avant ou la protection du ventilateur de l'appareil extérieur pendant son fonctionnement.

#### Symboles utilisés dans les illustrations

: Indique un élément qui doit être mis à la terre.

- Si vous remarquez des vibrations ou des bruits particulièrement anormaux, arrêter l'appareil, éteindre l'interrupteur et prendre contact avec le revendeur.
- Ne jamais mettre des doigts, des bâtons, etc. dans les entrées et sorties d'air.
- Si vous sentez des odeurs étranges, arrêter l'appareil, le mettre hors tension et contacter le revendeur. Si vous ne procédez pas de cette façon, il pourrait y avoir risque de panne, d'électrocution ou d'incendie.
- N'éteignez pas le disjoncteur sauf en cas d'odeur de brûlé ou pour effectuer des travaux d'entretien ou une inspection.
  - Les fuites de réfrigérant ne sont pas détectées lorsque le disjoncteur est éteint. L'incapacité à détecter les fuites de réfrigérant peut provoquer un incendie.

# 1. Consignes de sécurité

- **N'installez pas l'appareil dans un endroit où de la fumée ou du gaz peut s'infiltrer ou où une solution chimique peut s'égoutter.**
  - N'utilisez aucun des éléments suivants à proximité de l'appareil intérieur : Appareils au propane, au butane ou au méthane ; bombes aérosols, comme les insectifuges ; ou peinture.
  - Ces éléments peuvent déclencher le capteur du réfrigérant, auquel cas un message d'erreur s'affichera et l'appareil peut devenir inutilisable.
- **Lorsqu'un problème d'absence de refroidissement ou d'absence de chauffage survient, on soupçonne une fuite de réfrigérant. Laissez le disjoncteur allumé, aérez la pièce et contactez votre concessionnaire. Pour plus d'informations sur une réparation impliquant le remplissage de l'appareil avec du réfrigérant, consultez votre technicien de maintenance.**
  - Le réfrigérant utilisé pour le climatiseur n'est pas toxique et reste normalement contenu dans le système. Cependant, s'il s'échappe et entre en contact avec les composants d'appareils tels que les générateurs d'air chaud, les appareils de chauffage au kérosène et les grilles qui chauffent, des gaz toxiques et inflammables seront générés, ce qui pose un risque d'incendie.
- **En cas de fuite de réfrigérant, éteignez les appareils ménagers dans la salle et ouvrez les fenêtres pour aérer la pièce. Ensuite, contactez votre concessionnaire.**
- **L'appareil intérieur est conçu pour disperser le réfrigérant qui fuit lorsqu'il fonctionne en mode de soufflerie, réduisant ainsi les risques d'incendie. Laissez le disjoncteur allumé lorsque cette fonction est activée.**
- **Ne JAMAIS laisser des enfants ou des personnes handicapées utiliser le climatiseur sans surveillance.**
- **Toujours surveiller que les jeunes enfants ne jouent pas avec le climatiseur.**
- **Si le gaz de réfrigérant fuit, arrêter le fonctionnement du climatiseur, aérer convenablement la pièce et prendre contact avec le revendeur.**
- **Lors de l'installation, du transfert ou de la révision du climatiseur, veuillez utiliser uniquement le réfrigérant spécifié sur l'unité externe pour remplir les lignes frigorifiques. Ne mélangez pas le réfrigérant avec un autre réfrigérant, et ne laissez pas d'air dans les lignes.**
  - La présence d'air dans le réfrigérant risque d'entraîner une pression anormalement élevée à l'intérieur des lignes frigorifiques, pouvant causer une explosion et autre danger.
  - L'utilisation d'un réfrigérant autre que celui spécifié pour le système entraînera une défaillance mécanique, un mauvais fonctionnement du système ou une panne de l'unité. Dans le pire des cas, cela peut entraîner un obstacle majeur à la garantie de la sécurité du produit.
  - Cela pourrait également constituer une violation des lois applicables.
  - MITSUBISHI ELECTRIC CORPORATION ne peut être tenue responsable de tout dysfonctionnement ou accident résultant de l'utilisation du mauvais type de réfrigérant.
- **Cette unité interne doit être installée dans une pièce dont la taille est égale ou supérieure à la surface spécifiée dans le manuel d'installation de l'unité externe. Veuillez vous référer au manuel d'installation de l'unité externe.**
- **Veuillez n'utiliser que les ressources recommandées par le fabricant pour accélérer le processus de décongélation ou nettoyer l'unité.**
- **L'unité interne doit être stockée dans une pièce qui ne comprend pas de dispositif d'allumage fonctionnant en continu, tel qu'un appareil à flamme nue, un appareil à gaz ou un chauffage électrique.**
- **Veuillez ne pas percer de trou ou brûler l'unité interne ou les lignes frigorifiques.**
- **Veuillez noter que le réfrigérant peut être inodore.**
- **L'utilisateur ne doit jamais tenter de laver l'intérieur de l'appareil intérieur. Si l'intérieur de l'appareil intérieur nécessite un nettoyage, contactez votre concessionnaire.**
  - Un détergent inapproprié peut endommager la matière plastique à l'intérieur de l'appareil, ce qui peut entraîner des fuites d'eau. Si le détergent entre en contact avec des pièces électriques ou avec le moteur, il en résultera un dysfonctionnement, de la fumée ou un incendie.

## Précaution:

- **Ne pas utiliser d'objet pointu pour enfoncer les boutons car cela risquerait d'endommager la commande à distance.**
- **Ne jamais obstruer les entrées et sorties des appareils extérieurs et intérieurs.**

## Rangement de l'appareil

Lorsque vous devez ranger l'appareil, veuillez consulter votre revendeur.

## 2. Nomenclature

### ■ Unité interne

	SFZ-M·VA
Modes du ventilateur	3 modes
Ailette	–
Louvre	–
Filtre	Normal
Témoin de nettoyage du filtre	–

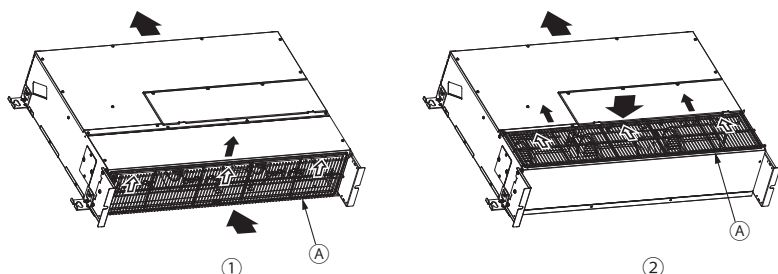

- ① Admission d'air par le bas
- ② Admission d'air par l'avant
- Ⓐ Filtre
- ➔ Flux d'air

### ■ Télécommande à fil

#### Interface de la télécommande

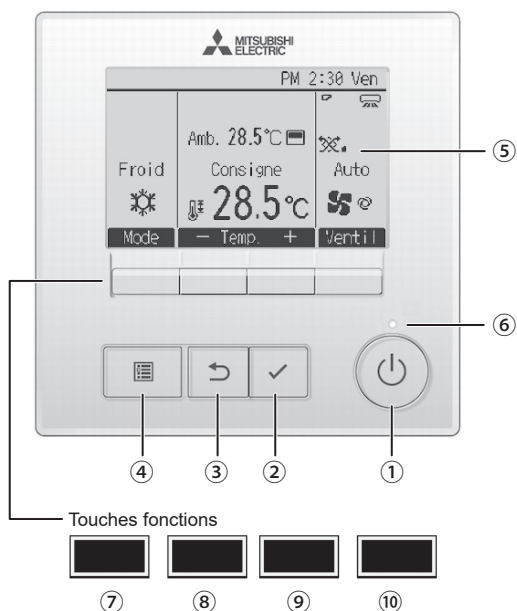

Les fonctions réalisées par les touches varient en fonction de l'écran. Consultez le guide des touches en bas de l'écran LCD pour voir les fonctions correspondant à un écran donné.

Lorsque le système est piloté à distance, le guide de fonction des touches n'apparaît pas pour les touches verrouillées.

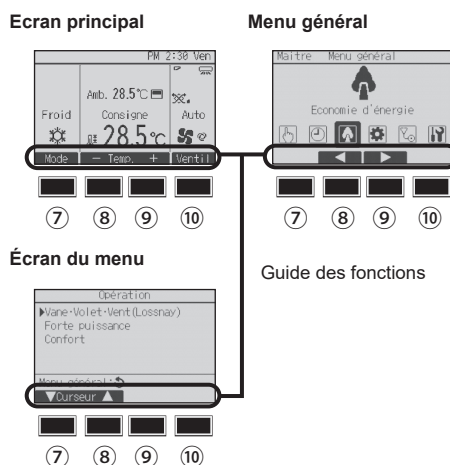

#### ① Touche [MARCHE / ARRÊT]

Pressez pour allumer ou éteindre l'appareil intérieur.

#### ② Touche [CHOIX]

Pressez pour enregistrer les paramètres.

#### ③ Touche [RETOUR]

Pressez pour revenir à l'écran précédent.

#### ④ Touche [MENU]

Pressez pour ouvrir le Menu général.

#### ⑤ Écran LCD rétroéclairé

Les paramètres de fonctionnement s'affichent.

Lorsque le rétroéclairage est éteint, appuyer sur une touche l'allume, et il reste allumé pendant un certain temps en fonction de l'affichage.

Lorsque le rétroéclairage est éteint, appuyer sur une touche ne fait que l'allumer, sans exécuter la fonction. (à l'exception de la touche [MARCHE / ARRÊT])

#### ⑥ Voyant Marche / Arrêt

Cette lampe s'allume en vert lorsque le système est en fonctionnement. Elle clignote lorsque la télécommande est en cours de démarrage ou en cas d'erreur.

#### ⑦ Touche fonction [F1]

Ecran principal : Pressez pour régler le mode de fonctionnement.  
Menu général : Pressez pour faire descendre le curseur.

#### ⑧ Touche fonction [F2]

Ecran principal : Pressez pour diminuer la température.  
Menu général : Pressez pour faire monter le curseur.

#### ⑨ Touche fonction [F3]

Ecran principal : Pressez pour augmenter la température.  
Menu général : Pressez pour revenir à l'écran précédent.

#### ⑩ Touche fonction [F4]

Ecran principal : Pressez pour changer la vitesse du ventilateur.  
Menu général : Pressez pour aller à la page suivante.

## 2. Nomenclature

### Afficheur

L'écran principal peut être affiché dans deux modes différents : "complet" et "basic". Le réglage usine est "complet". Pour passer au mode "basic", changez-le dans l'écran principal. (Reportez-vous au manuel d'utilisation inclus avec la télécommande.)

#### <Mode complet>

\* Toutes les icônes sont affichées pour la compréhension.

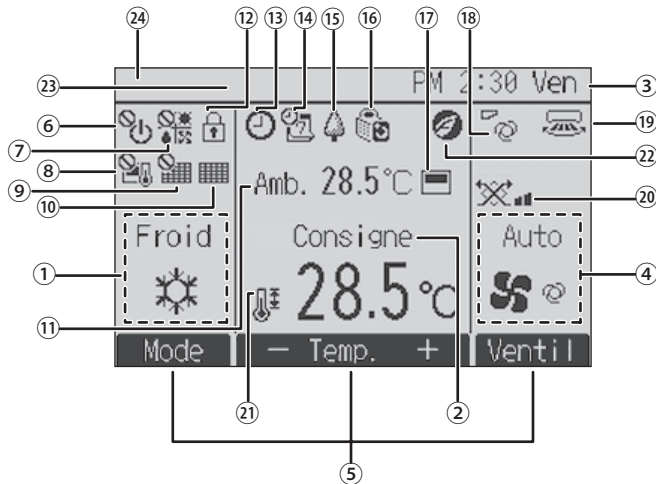

#### <Mode basic>

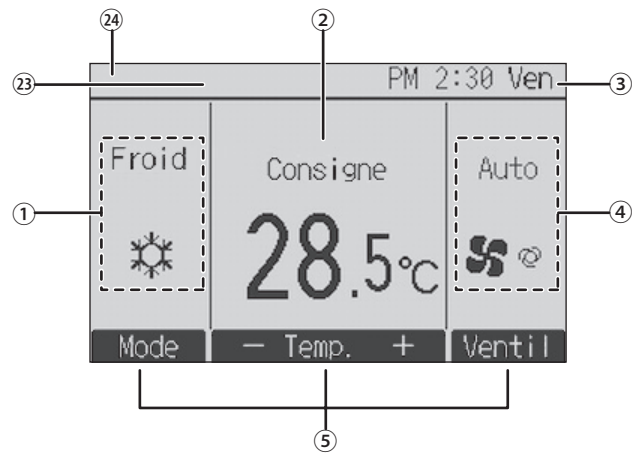

#### ① Mode de fonctionnement

Le mode de fonctionnement de l'appareil intérieur s'affiche ici.

#### ② Température programmée

La température programmée s'affiche ici.

#### ③ Horloge (Voir le manuel d'installation.)

L'heure actuelle s'affiche ici.

#### ④ Vitesse du ventilateur

Le réglage de la vitesse de ventilation apparaît ici.

#### ⑤ Guide des fonctions des touches

Les fonctions correspondant aux touches s'affichent ici.



S'affiche lorsque la marche et l'arrêt sont pilotés de façon centralisée.



S'affiche lorsque le mode de fonctionnement est piloté de façon centralisée.



S'affiche lorsque la température sélectionnée est pilotée de façon centralisée.



S'affiche si la remise à zéro du filtre est pilotée de façon centralisée.



Indique si le filtre a besoin d'entretien.

#### ⑪ Température de la pièce (Voir le manuel d'installation.)

La température actuelle de la pièce s'affiche ici.



S'affiche lorsque les touches sont verrouillées.



Apparaît lorsque la fonction « ON/OFF timer », « Réduit de nuit » ou « Arrêt Auto » timer est activée.



Apparaît lorsque le timer est désactivé par le système de contrôle centralisé.



S'affiche si le programmeur hebdomadaire est activé.



S'affiche lorsque le système est en mode économie d'énergie. (Ceci n'apparaît pas sur certains modèles d'unités intérieures)



S'affiche lorsque les appareils extérieurs sont en mode silencieux.



S'affiche lorsque la thermistance intégrée à la télécommande est utilisée pour mesurer la température de la pièce (⑪).

s'affiche lorsque la thermistance de l'appareil intérieur est utilisée pour mesurer la température de la pièce.



Indique le réglage de la vanne.



Indique le réglage de volet.



Indique le réglage de ventilation.



S'affiche lorsque la plage de température programmée est limitée.



S'affiche lorsque le fonctionnement en économie d'énergie est réalisé à l'aide d'une fonction « 3D i-See sensor ».

#### ②③ Contrôlé centralisé

S'affiche pendant un certain temps lorsqu'un élément contrôlé de manière centralisée est utilisé.

#### ②④ Affichage des erreurs

Un code défaut s'affiche en présence d'une erreur.

\* Lorsqu'un code défaut s'affiche sur l'écran principal, une erreur s'est produite mais l'unité intérieure peut continuer à fonctionner. En cas d'erreur, notez le code défaut et consultez votre revendeur.

La plupart des paramètres (à l'exception de la Marche / Arrêt, du mode, de la vitesse du ventilateur, de la température) peuvent être réglés à partir de l'écran du menu. (Reportez-vous au manuel d'utilisation inclus avec la télécommande.)

## 2. Nomenclature

### ■ Pour la télécommande sans fil (option)

#### Touche ON/OFF

Une pression sur cette touche lance le fonctionnement de l'appareil.  
Une nouvelle pression arrête le fonctionnement de l'appareil.

#### Touche FAN SPEED (vitesse du ventilateur)

Cette touche permet de régler la vitesse du ventilateur sur lente, moyenne ou élevée.

#### Touche MODE SELECT (selection de mode)

Cette touche permet d'alterner entre les modes de fonctionnement auto, refroidissement, chauffage et séchage.

#### Touche CHECK

#### Touche TEST RUN

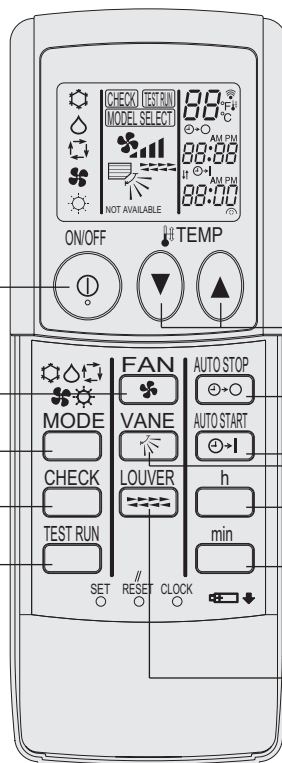

#### Touche SET TEMPERATURE (reglage de température)

La touche SET TEMPERATURE permet de régler la température désirée dans la pièce.

#### Touche AUTO STOP/AUTO START

Permet de régler les heures de début et de fin du fonctionnement de l'appareil.

#### Touche VANE CONTROL (commande des ailettes)

Permet de modifier la direction du débit d'air.

#### Touche h

Utilisé pour régler l'heure actuelle.

#### Touche min

Utilisé pour régler l'heure actuelle.

#### Touche LOUVER

Utilisé pour ajuster le flux de l'air.

- Pour utiliser la télécommande sans fil, pointez-la vers le récepteur de l'appareil.
- Si la télécommande est utilisée dans les deux minutes qui suivent l'alimentation de l'appareil intérieur, l'appareil peut émettre deux bips successifs indiquant que le contrôle automatique initial est en cours.
- L'appareil intérieur émet des bips pour confirmer que le signal transmis par la télécommande a été reçu. Les signaux peuvent être reçus jusqu'à 7 mètres environ en ligne droite à partir de l'appareil intérieur et dans une zone de 45° vers la gauche ou la droite de l'appareil. Cependant, une lumière vive ou fluorescente peut gêner la réception de signaux de l'appareil intérieur.
- Si le témoin de fonctionnement situé près du récepteur de l'appareil intérieur clignote, ceci signifie que l'appareil doit être inspecté. Consultez votre revendeur pour connaître les modalités d'entretien.
- Manipulez la télécommande avec précaution ! Ne la faites pas tomber et ne lui infligez pas de chocs violents. De plus, évitez de mouiller la télécommande et ne la laissez pas dans un endroit humide.
- Pour éviter de chercher la télécommande, placez le support fourni avec la télécommande sur un mur et veillez à replacer la télécommande dans le support après chaque utilisation.

### ■ Unité externe

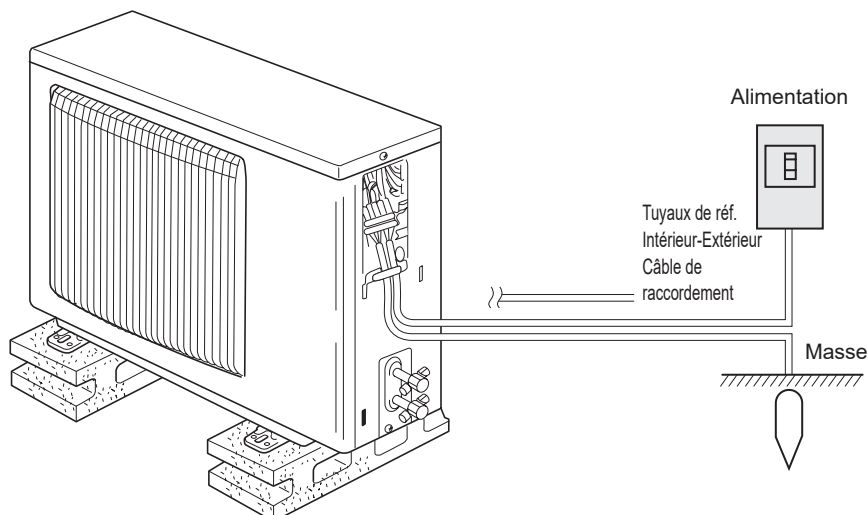

### Insertion/remplacement de la pile

1. Retirez le couvercle supérieur, insérez deux piles AAA, puis reposez le couvercle.

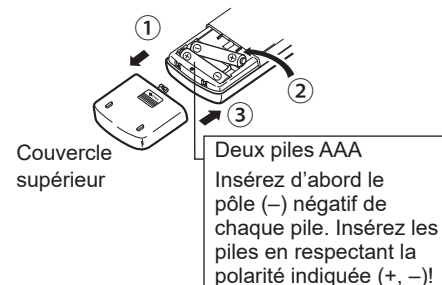

2. Appuyez sur la touche "Reset" (Réinitialiser).

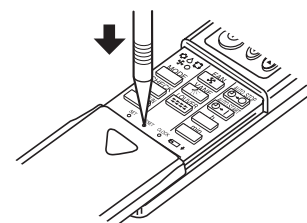

Appuyez sur la touche "Reset" (Réinitialiser) avec un objet dont l'extrémité est étroite.

### 3. Fonctionnement

■ Concernant le mode de fonctionnement, reportez-vous au manuel d'utilisation fourni avec chaque télécommande.

#### 3.1. MARCHE/ARRÊT

##### 3.1.1. Pour la télécommande à fil

###### [MARCHE]

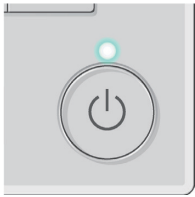

Pressez la touche [MARCHE / ARRÊT].  
La lampe Marche / Arrêt s'allume en vert,  
et l'appareil démarre.

###### [ARRÊT]



Pressez à nouveau la touche [MARCHE /  
ARRÊT].  
La lampe Marche / Arrêt s'éteint, et l'appareil  
s'arrête.

##### ■ Mémoire de l'état de fonctionnement

Réglage de la télécommande	
Mode de fonctionnement	Mode de fonctionnement avant la mise hors tension
Température programmée	Température programmée avant la mise hors tension
Vitesse du ventilateur	Vitesse du ventilateur avant la mise hors tension

##### ■ Plage de réglage de la température

Mode de fonctionnement	Plage de réglage de la température
Froid / Déshu.	19 – 30 °C
Chaud	17 – 28 °C
Auto	19 – 28 °C
Ventil.	Non réglable

##### 3.1.2. Pour la télécommande sans fil

###### [MARCHE]

■ Appuyez sur le bouton ON/OFF ①.

###### Remarque :

● Quand l'unité est relancée, les réglages de base sont les suivants.

Réglages de télécommande			
Mode	Dernier réglage		
Réglage de température	Dernier réglage		
Vitesse de ventilateur	Dernier réglage		
Air montant/descendant	Mode	COOL ou DRY	Sortie horiz.
		HEAT	Dernier réglage
		FAN	Sortie horiz.

###### [ARRÊT]

■ Appuyez de nouveau sur le bouton ON/OFF ①.

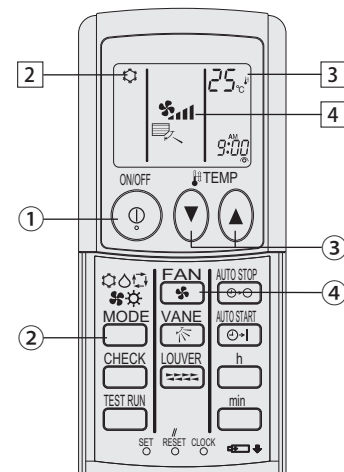

(option)

###### Remarque :

Même si vous appuyez sur le bouton ON/OFF immédiatement après avoir arrêté la fonction en cours, le climatiseur ne se remettra en route que trois minutes plus tard. Ceci est une précaution pour éviter l'endommagement de tout composant interne.

#### 3.2. Choix du mode

##### 3.2.1. Pour la télécommande à fil

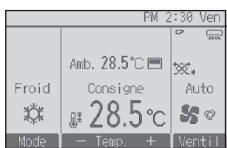

Chaque pression sur le bouton [F1] fait défiler les modes de fonctionnement suivants. Sélectionnez le mode de fonctionnement désiré.

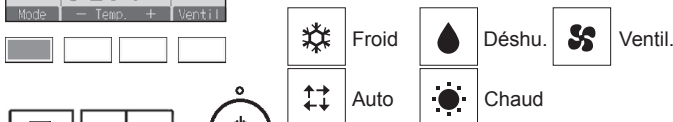

• Les modes de fonctionnement qui ne sont pas disponibles pour les modèles d'appareils intérieurs connectés n'apparaîtront pas sur l'écran.

##### Que signifie le fait que l'icône du mode clignote

L'icône de mode clignote lorsque d'autres appareils intérieurs du même système réfrigérant (connectés au même appareil extérieur) sont déjà dans un mode différent. Dans ce cas, les autres appareils du même groupe ne peuvent fonctionner que dans le même mode.

##### 3.2.2. Pour la télécommande sans fil

■ Appuyer sur la touche du mode de fonctionnement (☰❄️🌀) ② pour sélectionner le mode de fonctionnement souhaité ②.

- ❄️ Mode de refroidissement
- 💧 Mode de assèchement
- 🌀 Mode de soufflerie
- ☀️ Mode de chauffage
- ☰ Mode automatique (refroidissement/chauffage)
- 🌀 Mode de ventilation

Indiqué uniquement dans les conditions suivantes  
Télécommande à fil utilisée  
Avec un appareil LOSSNAY branché

### 3. Fonctionnement

#### Informations concernant les climatiseurs multi-systèmes (Appareil extérieur de la série MXZ)

► Les climatiseurs multi-systèmes (avec un appareil extérieur de la série MXZ) permettent de raccorder deux ou davantage d'appareils intérieurs à un appareil extérieur. En fonction de la capacité, plusieurs appareils intérieurs peuvent ainsi fonctionner simultanément.

- Lorsque vous essayez de faire fonctionner simultanément deux ou davantage d'appareils intérieurs reliés à un seul appareil extérieur, un pour le refroidissement et l'autre pour le chauffage, le mode de fonctionnement sélectionné sera celui de l'appareil intérieur qui a été mis en fonctionnement en premier. Les autres appareils intérieurs qui doivent se mettre en marche ultérieurement ne fonctionnent pas ; un voyant clignotant indique un état de fonctionnement. Dans ce cas, régler tous les appareils intérieurs sur le même mode de fonctionnement.
- Il se peut que l'unité intérieure, qui fonctionne en mode AUTO (AUTO), ne puisse passer en mode (REFROIDISSEMENT ↔ CHAUFFAGE) et se mette en veille.
- Lorsque l'appareil intérieur se met en fonctionnement alors que le dégivrage de l'appareil extérieur est en cours, il faut laisser passer quelques minutes (max. environ 15 minutes) avant que l'appareil ne souffle de l'air chaud.
- Lorsque l'appareil fonctionne en mode chauffage, si le dessus de l'appareil chauffe ou que vous entendez le flux de gaz à l'intérieur, cette situation n'a rien d'anormal. Le gaz réfrigérant circule en effet de manière continue dans l'appareil intérieur même si celui-ci ne fonctionne pas.

#### Fonctionnement automatique

■ En fonction de la température définie préalablement, l'opération de refroidissement débutera si la température de la pièce est trop élevée ; à l'inverse, l'opération de chauffage débutera si la température de la pièce est trop basse.

■ En mode de fonctionnement automatique, le climatiseur passera en mode de refroidissement si la température de la pièce varie et affiche 2 °C ou plus au-dessus de la température définie pendant 15 minutes. De la même façon, le climatiseur passera en mode de chauffage si la température de la pièce affiche 2 °C ou plus au-dessous de la température définie pendant 15 minutes.

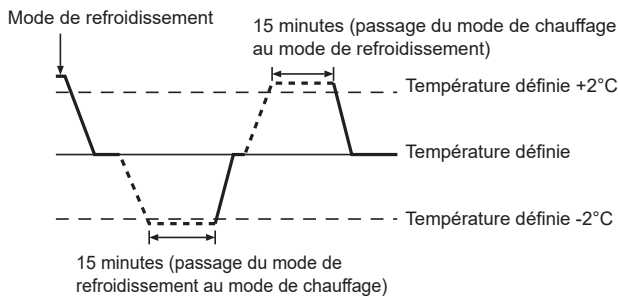

■ La température de la pièce étant ajustée automatiquement de façon à rester stable, l'opération de refroidissement se met en marche à quelques degrés au-dessus, et l'opération de chauffage à quelques degrés au-dessous, de la température définie lorsque cette dernière est atteinte (fonction automatique d'économie d'énergie).

### 3.3. Réglage de la température

#### 3.3.1. Pour la télécommande à fil

<Cool (Froid), Dry (Désahu.), Heat (Chaud), et Auto>

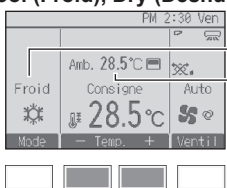

Mode de fonctionnement  
Température de la pièce  
(Veuillez vous référer au manuel d'installation).



Appuyez sur la touche [F2] pour diminuer la température programmée, et la touche [F3] pour l'augmenter.

- Consultez le tableau de la page 7 pour la plage de température réglable en fonction du mode de fonctionnement.
- La plage de température ne peut pas être programmée en mode ventilation.
- Les températures programmées sont affichées soit en Centigrade avec incréments de 0,5- ou 1-degrés, soit en Fahrenheit, selon le modèle d'unité intérieure et le réglage du mode d'affichage sur la télécommande.

#### 3.3.2. Pour la télécommande sans fil

##### ► Pour réduire la température ambiante:

Appuyer sur le bouton [F2] pour sélectionner la température désirée. La température sélectionnée est affichée [3].

- A chaque fois que vous appuyez sur le bouton, la valeur de la température baisse de 1 °C.

##### ► Pour augmenter la température ambiante:

Appuyer sur le bouton [F3] pour sélectionner la température désirée. La température sélectionnée est affichée [3].

- A chaque fois que vous appuyez sur le bouton, la valeur de la température augmente de 1 °C.
- Plages de températures à votre disposition:  
Rafratchissement et Assèchement: 19 - 30 °C  
Chauffage: 17 - 28 °C  
Automatique: 19 - 28 °C
- L'affichage clignote sur 8 °C ou 39 °C pour signaler que la température de la pièce est inférieure ou supérieure à la température affichée.

### 3.4. Réglage de la vitesse du ventilateur

#### 3.4.1. Pour la télécommande à fil

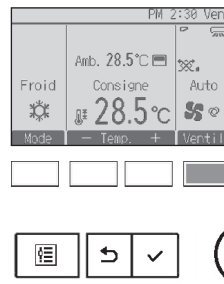

Pressez [F4] pour changer la vitesse du ventilateur, dans l'ordre suivant.

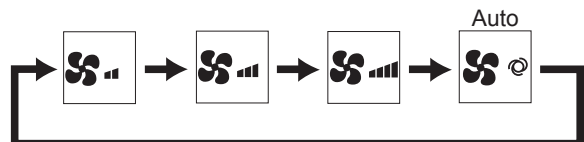

#### 3.4.2. Pour la télécommande sans fil

■ Appuyer sur le bouton [F4] pour sélectionner la vitesse du ventilateur désirée.

- A chaque fois que vous appuyez sur le bouton, les options disponibles changent en même temps que l'affichage [4] sur la télécommande, de la manière suivante.

Vitesse de ventilateur	Affichage de la télécommande			
	Faible (Low)	Moyenne	Elevée (High)	Automatique
3 vitesses	(F1) (F2) (F3)	(F1) (F2) (F3)	(F1) (F2) (F3)	(F1) (F2) (F3)

#### Remarques :

- Dans les cas suivants, la vitesse de ventilation actuelle générée par l'unité différera de la vitesse indiquée au niveau de la commande à distance.
  1. Lorsque l'écran affiche "STAND BY" (ATTENTE) ou "DEFROST" (DEGIVRE).
  2. Lorsque la température de l'échangeur thermique est basse en mode de chauffage. (par ex. immédiatement après le lancement de l'opération de chauffage)
  3. En mode CHAUFFAGE, quand la température ambiante dans la pièce est supérieure à la température réglée.
  4. Quand l'unité est en mode SEC.



### 3. Fonctionnement

#### 3.5. Ventilation (Pour la télécommande à fil)

##### 3.5.1. Naviguer dans le Menu général

###### <Menu général>



Pressez la touche [Menu].  
Le Menu général apparaît.



###### <Choix de la fonction>

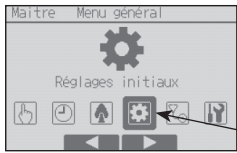

Pressez [F2] pour déplacer le curseur vers la gauche.  
Pressez [F3] pour déplacer le curseur vers la droite.

Curseur

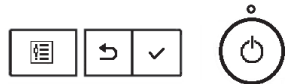

##### 3.5.2. Vane·Vent (Lossnay)

###### <Accéder au menu>



Sélectionnez « Opération » dans le Menu général, et appuyez sur le bouton [CHOIX].

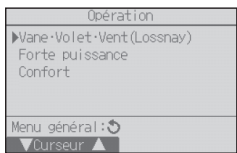

Sélectionnez « Vane·Volet·Vent (Lossnay) » dans le Menu Opération, et appuyez sur la touche [CHOIX].



###### <Réglage de la ventilation>

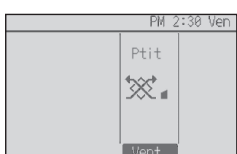

Chaque pression sur le bouton [F3] fait défiler les réglages de ventilation suivants.

\* Réglable seulement lorsque le LOSSNAY est connecté.



• Le ventilateur de certains modèles d'appareils intérieurs peut être synchronisé avec certains modèles d'appareils de ventilation.

###### <Retour au Menu Opération>

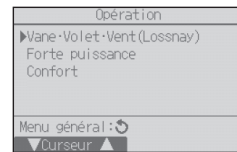

Appuyez sur la touche [RETOUR] pour revenir au Menu Opération.



##### 3.6. Ventilation (Pour la télécommande sans fil)

- Le ventilateur fonctionne automatiquement lorsque l'unité intérieure est allumée.
- Aucune indication sur la télécommande sans fil.

## 4. Minuterie

■ Les fonctions de minuterie sont différentes pour chaque télécommande.

■ Pour plus de détails sur le mode de fonctionnement de la télécommande, reportez-vous au manuel d'utilisation approprié fourni avec chaque télécommande.

### 4.1. Pour la télécommande sans fil

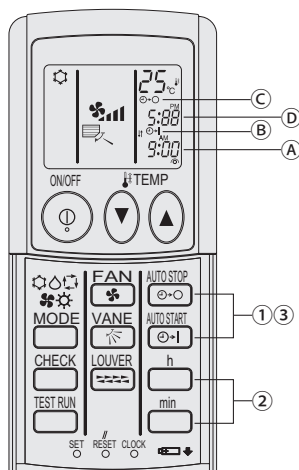

#### 1) Réglez l'heure actuelle

- ① Appuyez sur la touche CLOCK avec un objet fin ; l'heure (A) clignote.
- ② Appuyez sur les touches  $\frac{h}{min}$  pour régler l'heure actuelle.
- ③ Appuyez sur la touche CLOCK à l'aide d'un objet fin.

#### 2) Réglez l'heure de démarrage de l'appareil comme suit

- ① Appuyez sur la touche  $\frac{AUTO STOP}{ON}$ .
  - L'heure peut être réglée lorsque le symbole suivant clignote. Heure de démarrage: (B) START clignote.
  - L'heure de démarrage s'affiche en (A).
- ② Utilisez les touches  $\frac{h}{min}$  pour régler l'heure désirée.
- ③ Pour annuler la minuterie ON, appuyez sur la touche  $\frac{AUTO STOP}{ON}$ .

#### 3) Réglez l'heure d'arrêt de l'appareil comme suit

- ① Appuyez sur la touche  $\frac{AUTO STOP}{ON}$ .
  - L'heure peut être réglée lorsque le symbole suivant clignote. Heure d'ARRÊT: (C) STOP clignote.
  - L'heure d'arrêt s'affiche en (D).
- ② Utilisez les touches  $\frac{h}{min}$  pour régler l'heure désirée.
- ③ Pour annuler la minuterie OFF, appuyez sur la touche  $\frac{AUTO STOP}{ON}$ .

#### 4) Modification des heures réglées

Appuyez sur les touches  $\frac{AUTO STOP}{ON}$  ou  $\frac{AUTO STOP}{OFF}$  pour annuler la minuterie et reprenez à l'étape 2) ou 3).

## 5. Fonctionnement d'urgence de la télécommande sans fil (option)

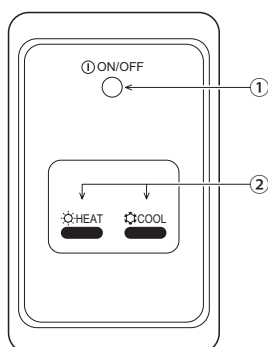

- ① **Voyant ON/OFF** (s'allume lorsque l'appareil est en fonctionnement ; s'éteint lorsqu'il n'est pas en fonctionnement)
- ② **Fonctionnement d'urgence**  
Si la télécommande ne fonctionne pas correctement, utiliser la touche  $\text{COOL}$  ou  $\text{HEAT}$  de la télécommande sans fil de l'unité de réception des signaux pour activer ou désactiver l'appareil. Sur les appareils de refroidissement uniquement, une pression sur la touche  $\text{HEAT}$  permet d'activer ou de désactiver le ventilateur.

Une pression sur la touche  $\text{COOL}$  ou  $\text{HEAT}$  permet de sélectionner les paramètres suivants.

Mode de fonctionnement	COOL	HEAT
Température programmée	24 °C/75 °F	24 °C/75 °F
Vitesse de ventilation	Elevée	Elevée

## 6. Entretien et nettoyage

### ► Nettoyage des filtres

- Nettoyer les filtres avec un aspirateur. Si vous ne possédez pas d'aspirateur, battre les filtres contre un objet dur afin de les secouer et de retirer toutes les saletés et la poussière.
- Si les filtres sont particulièrement sales, les laver à l'eau tiède. Veiller à rincer soigneusement toute trace de détergent et laisser sécher les filtres complètement avant de les remonter dans le climatiseur.

### ⚠ Précaution:

- **Ne jamais laisser sécher les filtres au soleil ni les sécher en utilisant une source de chaleur comme un chauffage électrique : vous risqueriez de les déformer.**
- **Ne jamais laver les filtres à l'eau chaude (au-dessus de 50°C) car vous risqueriez de les faire gondoler.**
- **Veiller à ce que les filtres à air soient toujours en place. La mise en marche de l'appareil alors que les filtres sont retirés pourrait en effet être à l'origine d'un mauvais fonctionnement.**

### ⚠ Précaution:

- **Avant de commencer le nettoyage, arrêter l'appareil et couper l'alimentation.**
- **Les appareils intérieurs sont équipés de filtres servant à extraire les poussières de l'air aspiré. Nettoyez les filtres en suivant les procédures ci-dessous.**

### ► Retrait du filtre

#### ⚠ Précaution:

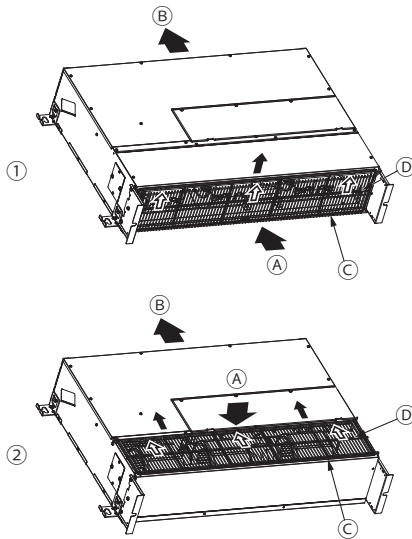

- **Lors du retrait du filtre, se protéger les yeux de la poussière. Si vous devez monter sur le rebord d'une fenêtre pour effectuer l'opération, attention de ne pas tomber.**
- **Une fois le filtre retiré, ne pas toucher les pièces métalliques internes de l'appareil intérieur sous peine de blessure.**



### • Tout en levant le bouton de filtre, le tirer.

- (A) Entrée d'air (B) Sortie d'Air (C) Filtre (D) Bouton  
① Admission d'air par le bas (2) Admission d'air par l'avant

## 7. Guide de dépannage

En cas de problème :	Voici la solution. (L'appareil fonctionne normalement.)
Le climatiseur ne chauffe ni ne refroidit correctement.	<ul style="list-style-type: none"> <li>■ Nettoyez le filtre. (Le débit d'air est réduit lorsque le filtre est sale ou colmaté.)</li> <li>■ Contrôlez la température et ajustez la température définie en conséquence.</li> <li>■ Assurez-vous qu'il y a suffisamment d'espace autour de l'appareil extérieur. L'admission ou la sortie d'air de l'appareil intérieur est-elle bloquée ?</li> <li>■ Une porte ou une fenêtre a-t-elle été laissée ouverte ?</li> </ul>
Lorsque l'opération de chauffage débute, de l'air chaud n'est pas expulsé immédiatement de l'appareil intérieur.	<ul style="list-style-type: none"> <li>■ De l'air chaud est expulsé uniquement lorsque l'appareil intérieur est suffisamment chaud.</li> </ul>
En mode de chauffage, le climatiseur s'arrête avant que la température définie pour la pièce soit atteinte.	<ul style="list-style-type: none"> <li>■ Lorsque la température extérieure est basse et l'humidité de l'air importante, du givre peut se former sur l'appareil extérieur. Dans ce cas, l'appareil extérieur procède à une opération de dégivrage. Un fonctionnement normal de l'appareil devrait débiter au bout de 10 minutes environ.</li> </ul>
La direction du débit d'air varie pendant l'opération ou la direction ne peut être définie.	<ul style="list-style-type: none"> <li>■ En mode de chauffage, les ailettes se placent automatiquement en position horizontale lorsque la température du débit d'air est basse ou pendant le mode de dégivrage.</li> </ul>
Lorsque la direction du débit d'air est modifiée, les ailettes se déplacent toujours vers le haut et vers le bas au-delà de la position déterminée avant de s'arrêter sur la position souhaitée.	<ul style="list-style-type: none"> <li>■ Lorsque la direction du débit d'air est modifiée, les ailettes se placent sur la position déterminée après être passées par la position de base.</li> </ul>
Un bruit d'eau qui ruisselle ou plus rarement un souffle peut être perçu.	<ul style="list-style-type: none"> <li>■ Ces bruits peuvent être perçus lorsque le réfrigérant circule dans le climatiseur ou lorsque le flux du réfrigérant a été modifié.</li> </ul>
Un craquement ou un grincement peut être perçu.	<ul style="list-style-type: none"> <li>■ Ces bruits peuvent être perçus lorsque les pièces du climatiseur frottent les unes contre les autres en raison de l'expansion et de la contraction qui résultent des variations de température.</li> </ul>
La pièce a une odeur désagréable.	<ul style="list-style-type: none"> <li>■ L'appareil intérieur aspire de l'air qui contient des gaz produits par les murs, les moquettes et les meubles ainsi que des odeurs véhiculées par les vêtements, puis il les expulse à nouveau dans la pièce.</li> </ul>
Une buée ou vapeur blanche sort de l'appareil intérieur.	<ul style="list-style-type: none"> <li>■ Si la température intérieure et l'humidité de l'air sont élevées, cette situation peut se produire en début d'opération.</li> <li>■ En mode de dégivrage, de l'air froid peut être expulsé et avoir l'apparence de la buée.</li> </ul>
De l'eau ou de la vapeur sort de l'appareil extérieur.	<ul style="list-style-type: none"> <li>■ En mode de refroidissement, de l'eau peut se former et suinter des tuyaux et des raccords froids.</li> <li>■ En mode de chauffage, de l'eau peut se former et suinter de l'échangeur thermique.</li> <li>■ En mode de dégivrage, l'eau présent sur l'échangeur thermique s'évapore provoquant ainsi une émission de vapeur d'eau.</li> </ul>
Le signe "⊙" apparaît sur l'écran de la télécommande.	<ul style="list-style-type: none"> <li>■ Lors du contrôle centralisé, le signe "⊙" apparaît sur l'écran de la télécommande et le fonctionnement du climatiseur ne peut être lancé ou arrêté à l'aide de la télécommande.</li> </ul>
Lorsque le climatiseur est redémarré immédiatement après avoir été éteint, son fonctionnement est bloqué même si la touche "ON/OFF" (Marche/Arrêt) est sollicitée.	<ul style="list-style-type: none"> <li>■ Patientez trois minutes environ. (Le fonctionnement s'est arrêté pour protéger le climatiseur.)</li> </ul>
Le climatiseur fonctionne sans que la touche "ON/OFF" (Marche/Arrêt) soit sollicitée.	<ul style="list-style-type: none"> <li>■ La fonction de marche de la minuterie a-t-elle été réglée ? Appuyez sur la touche "ON/OFF" (Marche/Arrêt) pour l'arrêter.</li> <li>■ Le climatiseur est-il relié à une télécommande centralisée ? Veuillez consulter les personnes responsables du contrôle du climatiseur.</li> <li>■ Le signe "⊙" apparaît-il sur l'écran de la télécommande ? Veuillez consulter les personnes responsables du contrôle du climatiseur.</li> <li>■ La fonction de recouvrement auto en cas de coupure d'électricité a-t-elle été réglée ? Appuyez sur la touche "ON/OFF" (Marche/Arrêt) pour l'arrêter.</li> </ul>
Le climatiseur s'arrête sans que la touche "ON/OFF" (Marche/Arrêt) soit sollicitée.	<ul style="list-style-type: none"> <li>■ La fonction d'arrêt de la minuterie a-t-elle été réglée ? Appuyez sur la touche "ON/OFF" (Marche/Arrêt) pour relancer l'opération.</li> <li>■ Le climatiseur est-il relié à une télécommande centralisée ? Veuillez consulter les personnes responsables du contrôle du climatiseur.</li> <li>■ Le signe "⊙" apparaît-il sur l'écran de la télécommande ? Veuillez consulter les personnes responsables du contrôle du climatiseur.</li> </ul>
Le fonctionnement de la minuterie de la télécommande ne peut pas être réglé.	<ul style="list-style-type: none"> <li>■ Les paramètres de la minuterie sont-ils invalides ? Si la minuterie peut être réglée, les signes  ou  doivent apparaître sur l'écran de la télécommande.</li> </ul>
Le message "PLEASE WAIT" (VEUILLEZ PATIENTER) apparaît sur l'écran de la télécommande.	<ul style="list-style-type: none"> <li>■ Les paramètres initiaux sont en cours d'exécution. Patientez trois minutes environ.</li> </ul>

## 7. Guide de dépannage

En cas de problème :	Voici la solution. (L'appareil fonctionne normalement.)												
Un code d'erreur apparaît sur l'écran de la télécommande.	<ul style="list-style-type: none"> <li>■ Les dispositifs de protection ont fonctionné pour protéger le climatiseur.</li> <li>■ N'essayez pas de réparer cet appareil vous-même. Mettez l'appareil hors tension immédiatement et consultez votre revendeur. Vous devrez fournir au revendeur le nom du modèle et les informations qui apparaissent sur l'écran de la télécommande.</li> </ul>												
Un bruit de goutte à goutte ou de moteur qui tourne peut être perçu.	<ul style="list-style-type: none"> <li>■ A l'arrêt de l'opération de refroidissement, la pompe de vidange se met en marche puis s'arrête. Patientez 3 minutes environ.</li> </ul>												
Les ailettes ne bougent pas ou l'unité intérieure ne répond pas aux commandes de la télécommande sans fil.	<ul style="list-style-type: none"> <li>■ Les connecteurs des câbles de jonction du moteur du volet et du récepteur de signaux ne sont peut-être pas raccordés correctement. Faites vérifier les connexions par un installateur. (Les couleurs des sections mâle et femelle des connecteurs des câbles de jonction doivent correspondre.)</li> </ul>												
Le bruit perçu est supérieur aux caractéristiques sonores.	<ul style="list-style-type: none"> <li>■ Le niveau sonore du fonctionnement intérieur dépend de l'acoustique de la pièce dans laquelle l'appareil est installé (voir tableau suivant), et sera supérieur aux caractéristiques sonores (mesurées dans une pièce sans écho).</li> </ul> <table border="1"> <thead> <tr> <th></th> <th>Pièces présentant une absorption phonique élevée</th> <th>Pièces présentant une absorption phonique normale</th> <th>Pièces présentant une absorption phonique faible</th> </tr> </thead> <tbody> <tr> <td>Exemples de pièce</td> <td>Studio de radiodiffusion, salle de musique, etc.</td> <td>Salle de réception, entrée d'hôtel, etc.</td> <td>Bureau, chambre d'hôtel</td> </tr> <tr> <td>Niveaux sonores</td> <td>3 à 7 dB</td> <td>6 à 10 dB</td> <td>9 à 13 dB</td> </tr> </tbody> </table>		Pièces présentant une absorption phonique élevée	Pièces présentant une absorption phonique normale	Pièces présentant une absorption phonique faible	Exemples de pièce	Studio de radiodiffusion, salle de musique, etc.	Salle de réception, entrée d'hôtel, etc.	Bureau, chambre d'hôtel	Niveaux sonores	3 à 7 dB	6 à 10 dB	9 à 13 dB
	Pièces présentant une absorption phonique élevée	Pièces présentant une absorption phonique normale	Pièces présentant une absorption phonique faible										
Exemples de pièce	Studio de radiodiffusion, salle de musique, etc.	Salle de réception, entrée d'hôtel, etc.	Bureau, chambre d'hôtel										
Niveaux sonores	3 à 7 dB	6 à 10 dB	9 à 13 dB										
Rien n'apparaît sur l'écran de la télécommande sans fil, l'écran est flou, ou l'appareil intérieur ne reçoit aucun signal sauf si la télécommande est éteinte.	<ul style="list-style-type: none"> <li>■ Les piles sont faibles. Remplacez les piles et appuyez sur la touche "Reset" (Réinitialiser).</li> <li>■ Si rien n'apparaît suite au remplacement des piles, assurez-vous que les piles sont insérées conformément à la polarité indiquée (+, -).</li> </ul>												
Le témoin de fonctionnement situé près du récepteur de la télécommande sans fil sur l'appareil intérieur clignote.	<ul style="list-style-type: none"> <li>■ La fonction d'auto-diagnostic a fonctionné pour protéger le climatiseur.</li> <li>■ N'essayez pas de réparer cet appareil vous-même. Mettez l'appareil hors tension immédiatement et consultez votre revendeur. Veuillez fournir au revendeur le nom du modèle.</li> </ul>												
La télécommande sans fil ne fonctionne pas (l'appareil intérieur émet 4 bips).	<ul style="list-style-type: none"> <li>■ Changez le réglage de mode automatique en mode AUTO (point de réglage unique) ou AUTO (point de réglage double). Pour plus d'informations, reportez-vous à la notice jointe (feuille A5) ou au manuel d'installation.</li> </ul>												

## 8. Spécifications techniques

Modèle		SFZ-M25VA	SFZ-M35VA	SFZ-M50VA	SFZ-M60VA	SFZ-M71VA
Alimentation principale		~N, 230 V, 50 Hz/220-230 V, 60 Hz				
Entrée (Appareil intérieur seulement)	kW	0,041	0,044	0,072	0,078	0,095
Courant (Appareil intérieur seulement)	A	0,44	0,44	0,61	0,64	0,76
Débit d'air (Bas-Moyen-Haut) *1	CMM	5,5-7-9	7-9-11	10-12,5-15	12-15-18	12-16-20
Pression statique extérieure *2	Pa	0/25/40/60	0/25/40/60	0/25/40/60	0/25/40/60	0/25/40/60
Niveau de bruit (Bas-Moyen-Haut)	dB (A)	25-29-35	25-29-33	30-35-39	30-35-39	30-36-42
Dimensions (H×W×D) *3	mm	615(690)/797(700 *4)/200	615(690)/997(900 *4)/200	615(690)/997(900 *4)/200	615(690)/1197(1100 *4)/200	615(690)/1197(1100 *4)/200
Poids	kg	19	22,5	22,5	26	26

Remarques: 1. Le débit d'air est mesuré selon la norme JIS.

2. La pression statique externe a été réglée sur la valeur 25 Pa en usine.

3. Les valeurs entre ( ) indiquent la hauteur de l'appareil avec pied.

4. Les couvercles de tuyau (pièces en métal) sont exclus.

5. Spécifications sujettes à modifications sans avis préalable.

**Product Information**

A Model	B Cooling Capacity (kW)		E Heating Capacity (kW)	F Total electric power input (kW) P <sub>elec</sub>	G Sound power level (per speed setting, if applicable) (dBA) L <sub>WA</sub>			
	C Sensible P <sub>rated,c</sub>	D Latent P <sub>rated,c</sub>	P <sub>rated,h</sub>					
SFZ-M25VA	2.10	0.40	3.20	0.041	54	49	46	
SFZ-M35VA	2.73	0.77	4.10	0.044	53	50	47	
SFZ-M50VA	3.80	1.20	6.00	0.072	59	55	52	
SFZ-M60VA	4.58	1.52	7.00	0.078	59	56	54	
SFZ-M71VA	5.25	1.85	8.00	0.095	61	58	55	

Note: \_\_\_\_\_

**Rating condition**

 Cooling - Indoor: 27°C DB, 19°C WB  
 Outdoor: 35°C DB, 24°C WB  
 Heating - Indoor: 20°C DB, 15°C WB  
 Outdoor: 7°C DB, 6°C WB

**Recycle**

Your MITSUBISHI ELECTRIC product is designed and manufactured with high quality materials and components which can be recycled and reused. Electrical and electronic equipment, at their end-of-life, should be disposed of separately from your household waste. Please, dispose of this equipment at your local community waste collection/ recycling center. In the European Union there are separate collection systems for used electrical and electronic product. Please, help us to conserve the environment we live in!

	Deutsch	Български	Eesti
	Français	Polski	Latviski
	Nederlands	Malti	Lietuviškai
	Español	Suomi	Hrvatski
	Italiano	Čeština	Norsk
	Ελληνικά	Slovenčina	Türkçe
	Português	Magyar	русский
	Dansk	Slovenščina	
	Svenska	Română	
A	Modell	Модел	Mudel
	modèle	Model	Modelis
	model	Mudell	Modelis
	modelo	Malli	Model
	modello	Model	Model
	Μοντέλο	Model	Model
	Modelo	Modell	Модель
	Model	Model	
	Modell	Model	
B	Kühlleistung	Охлаждателна мощност	Jahutusvõimsus
	Puissance frigorifique	Wydajność chłodnicza	Dzesēšanas jauda
	Koelvermogen	Kapacitá tat-tkessiĥ	Vésinimo pajégumas
	Potencia de refrigeración	Jäähdytysteho	Kapacitēt hlādenja
	Capacità di raffreddamento	Chladicí výkon	Kjēlekapasitēt
	Ψυκτική ισχύς	Výkon chladienia	Soğutma Kapasitesi
	Potência de arrefecimento	Hűtőteljesítmény	Охлаждающая мощность
	Kølelydelse	Zmogljivost hlajenja	
Kylkapacitet	Capacitatea de răcire		
C	sensibel	за осезаема топлина	tajutav
	sensible	jawna	jūtama
	waarneembaar	sensitiva	juntamojo
	sensible	tuntuva	osietni
	sensibile	citelný	Fornuftig
	αισθητή	citeľný	Duyulur
	razoável	érezhető	Явная
	sensibel	občutljivo	
kännbar	sensibilă		
D	latent	за скрита топлина	latentne
	latente	utajona	latentā
	latent	latenti	slaptojo
	latente	latenti	latentni
	latente	latentní	Latent
	λανθάνουσα	latentný	Gizli
	latente	latens	Скрытая
	latent	latentno	
latent	Capacitate de încălzire		
E	Wärmeleistung	Отопительна мощност	Küttevõimsus
	Puissance calorifique	Wydajność grzewcza	Sildīšanas jauda
	Verwarmingsvermogen	Kapacitá tat-tiŝĥin	Šildymo pajégumas
	Potencia de calefacción	Lämmitysteho	Kapacitēt grijanja
	Capacità di riscaldamento	Topný výkon	Varmekapasitēt
	Θερμαντική ισχύς	Vykurovací výkon	Isıtma Kapasitesi
	Potência de aquecimento	Hűtőteljesítmény	Отопительная мощность
	Varmeydelse	Zmogljivost ogrevanja	
Uppvärmningskapacitet	Capacitate de încălzire		
F	Elektrische Gesamtleistungsaufnahme	Общо консумирана електрическа мощност	Koguelektritarbimine
	Puissance électrique absorbée totale	Całkowity pobór mocy elektrycznej	Korėjā elektriskā ieejas jauda
	Totaal elektrisch ingangsvermogen	Total tal-input tal-enerġġja elettrika	Bendra elektrinė vartojamoji galia
	Potencia eléctrica total utilizada	Sähköön kokonaisottoteho	Ukupan utrošak električne energije
	Potenza elettrica assorbita totale	Celkový elektrický príkon	Total elektrisk strøminngang
	Συνολική ηλεκτρική ισχύς εισόδου	Celkový elektrický príkon	Toplam elektrik gücü girişi
	Potência elétrica de entrada total	Teljes villamosenergia-bevitel	Суммарная подводимая электрическая мощность
	Samlet elektrisk effektoptag	Skupna vhodna električna moč	
Total tillförd elektrisk effekt	Putere electrică de intrare totală		

	Schalleistungspegel (ggf. je Geschwindigkeitseinstellung)	Ниво на звуковата мощност (за отделните настройки на оборотите, ако е приложимо)	Müravõimsustase (kiiruse kohta, kui asjakohane)
	Niveau de puissance acoustique (pour chaque réglage de la vitesse, si disponible)	Poziom mocy akustycznej (w stosownych przypadkach w zależności od ustawienia prędkości)	Akustiskās jaudas līmenis (attiecīgā gadījumā – katram ātruma iestatījumam)
	Geluidsvermogensniveau (per snelheid, indien van toepassing)	Livell ta' qawwa tal-hoss (għal kull veloċità, jekk ikun applikabbli)	Garso galios lygis (kiekvieno spartos nuostačio, jei taikoma)
	Nivel de potencia acústica (por velocidad regulada, si procede)	Äänitehotaso (tarvittaessa käyntinopeuksittain)	Razina zvučne snage (u svakoj postavki brzine, ako je primjenjivo)
Ⓒ	Livello di potenza sonora (per ogni impostazione di velocità, se pertinente)	Hladina akustického výkonu (v příslušných případech pro jednotlivá nastavení rychlosti)	Lydeffektivitā (per hastighetsinnstilling, hvis aktuelt)
	Στάθμη ηχητικής ισχύος (ανά ρυθμιζόμενη ταχύτητα, κατά περίπτωση)	Hladina akustického výkonu (v prípade potreby z hľadiska nastavenia rýchlosti)	Ses gücü seviyesi (geçerli durumlarda hız ayarına göre)
	Nível de potência sonora (por regulação da velocidade, se for caso disso)	Hangteljesítményszint (fordulatszám-beállításonként, ha alkalmazandó)	Уровень звуковой мощности (по настройке скорости, если применимо)
	Lydeffektniveau (pr. hastighedsindstilling, hvis relevant)	Nivo zvokovne moči (na nastavljenost hitrost, če je ustrezno)	
	Ljudeffektivitā (per hastighet, om tillämpligt)	Nivelul de putere acustică (per treaptă de viteză, dacă este cazul)	

EC DECLARATION OF CONFORMITY  
EG-KONFORMITÄTSEKHLÄRUNG  
DECLARATION DE CONFORMITÉ CE  
EG-CONFORMITEITSVERKLARING  
DECLARACIÓN DE CONFORMIDAD CE  
DICHIARAZIONE DI CONFORMITÀ CE

ΔΗΛΩΣΗ ΠΙΣΤΟΤΗΤΑΣ EK  
DECLARAÇÃO DE CONFORMIDADE CE  
EG-DEKLARATION OM ÖVERENSSTÄMMELSE  
EC UYGUNLUK BEYANI  
ДЕКЛАРАЦИЯ СООТВЕТСТВИЯ НОРМАМ ЕС  
PROHLÁŠENÍ O SHODĚ EU

VYHLÁŠENIE O ZHODE S NORMAMI ES  
IZJAVA ES O SKLADNOSTI  
EK MEGFELELŐSÉGI NYILATKOZAT  
DEKLARACJA ZGODNOŚCI WE  
EC IZJAVA O SUKLADNOSTI  
ЕС ДЕКЛАРАЦИЯ ЗА СЪОТВЕТСТВИЕ

DECLARAȚIE DE CONFORMITATE CE  
EF-OVERENSSTEMMELSESERKLÆRING  
EF-SAMSVARSERKLÆRING

**MITSUBISHI ELECTRIC CONSUMER PRODUCTS (THAILAND) CO., LTD.  
700/406 MOO 7, TAMBON DON HUA ROH, AMPHUR MUANG, CHONBURI 20000, THAILAND  
MADE IN THAILAND**

hereby declares under its sole responsibility that the air conditioners and heat pumps described below for use in residential, commercial and light-industrial environments:  
erklärt hiermit auf seine alleinige Verantwortung, dass die Klimaanlage und Wärmepumpen für das häusliche, kommerzielle und leicht-industrielle Umfeld wie unten beschrieben:  
déclare par la présente et sous sa propre responsabilité que les climatiseurs et les pompes à chaleur décrits ci-dessous, destinés à un usage dans des environnements résidentiels, commerciaux et d'industrie légère :  
verklaart hierbij onder eigen verantwoordelijkheid dat de voor residentiële, commerciële en licht-industriële omgevingen bestemde airconditioners en warmtepompen zoals onderstaand beschreven:  
por la presente declara bajo su única responsabilidad que los acondicionadores de aire y bombas de calor descritas a continuación para su uso en entornos residenciales, comerciales y de industria ligera.  
conferma con la presente, sotto la sua esclusiva responsabilità, che i condizionatori d'aria e le pompe di calore descritti di seguito e destinati all'utilizzo in ambienti residenziali, commerciali e semi-industriali:  
με το παρόν πιστοποιώ με αποκλειστική της ευθύνη ότι οι τα κλιματιστικά και οι αντλίες θέρμανσης που περιγράφονται παρακάτω για χρήση σε οικιακό, επαγγελματικό και ελαφράς βιομηχανίας περιβάλλοντα:  
através da presente declara sob sua única responsabilidade que os aparelhos de ar condicionado e bombas de calor abaixo descritos para uso residencial, comercial e de indústria ligeira:  
intyar hármed att lufkondicioneringarna och värmepumparna som beskrivs nedan för användning i bostäder, kommersiella miljöer och lätta industriella miljöer:  
ev, ticaret ve hafif sanayi ortamlarında kullanım amaçlı üretilen ve aşağıda açıklanan klima ve ısıtma pompalarıyla ilgili aşağıdaki hususları yalnızca kendi sorumluluğunda beyan eder:  
настоящим заявляет и берет на себя исключительную ответственность за то, что кондиционеры и тепловые насосы, описанные ниже и предназначенные для эксплуатации в жилых помещениях, торговых залах и на предприятиях легкой промышленности:  
tímto prohlašuje na svou výhradní odpovědnost, že klimatizační jednotky a tepelná čerpadla popsaná níže jsou určena pro provoz v obytných prostorách, obchodních prostorách a prostorách lehkého průmyslu:  
týmto na vlastnú zodpovednosť vyhlasuje, že klimatizácie a tepelné čerpadlá uvedené nižšie, ktoré sú určené na použitie v domácnostiach, oblasti obchodu a ľahkého priemyslu:  
izjavljam, v skladu z izključno odgovornostjo, da so klimatske naprave in toplotne črpalke, opisane spodaj, za uporabo v stanovanjskih, gospodarskih in manjših industrijskih okoljih:  
kizárólagos felelőssége tudatában kijelenti, hogy az alábbiakban leírt – lakossági, kereskedelmi és könnyűipari használatra szánt – légkondicionálók és hőszivattyúk:  
ninieszym oświadczam, że klimatyzatory i pompy ciepła opisane niżej do użytkowania w środowisku mieszkaniowym, komercyjnym lub przemysłowym lekkim:  
pod punom odgovornostjo izjavljuje da klima-uređaji i toplinske pumpe opisani u nastavku, namijenjeni za korištenje u stambenim i poslovnim prostorima i pogonima lake industrije:  
с настоящим декларира на своя собствена отговорност, че климатизаторите и термопомпите, са описани по-долу и предназначени за експлоатация в жилищни помещения, търговски халета и предприятия от леката промишленост:  
prin prezenta declară pe proprie răspundere că aparatele de aer condiționat și pompele de căldură descrise mai jos pentru utilizare în medii rezidențiale, comerciale și industriale ușoare:  
erklærer hermed med eneansvar, at klimaanlæggene og varmepumperne beskrevet nedenfor til brug i beboelsesmiljøer, kommercielle miljøer og lettindustriemiljøer:  
erklærer herved på eget ansvar at klimaanleggene og varmepumperne beskrevet nedenfor for bruk i bolig-, kommersielle og lettindustrielle miljøer:

**MITSUBISHI ELECTRIC, SFZ-M25VA\*, SFZ-M35VA\*, SFZ-M50VA\*, SFZ-M60VA\*, SFZ-M71VA\*  
\* : , , 1, 2, 3, ... , 9**

Note: Its serial number is on the nameplate of the product.  
Hinweis: Die Seriennummer befindet sich auf dem Kennschild des Produkts.  
Remarque: Le numéro de série de l'appareil se trouve sur la plaque du produit.  
Opmerking: het serienummer staat op het naamplaatje van het product.  
Nota: El número de serie se encuentra en la placa que contiene el nombre del producto.  
Nota: il numero di serie si trova sulla targhetta del prodotto.  
Σημείωση: Ο σειριακός του αριθμός βρίσκεται στην πινακίδα ονόματος του προϊόντος.  
Nota: o número de série encontra-se na placa que contém o nome do produto.  
Obs: Serienumret finns på produktens namnplåt.  
Not: Seri numarasi ürünün isim plakasında yer alır.  
Примечание: серийный номер указан на паспортной табличке изделия.

Poznámka: Sériové číslo je na typovém štítku výrobku.  
Poznámka: Sériové číslo sa nachádza na továrenskcom štítku produktu.  
Opomba: Serijska številka je na tablici z imenom izdelka.  
Megjegyzés: A sorozatszám a termék adattábláján található.  
Uwaga: Numer serijny znajduje się na tabliczce znamionowej produktu.  
Napomena: Serijski broj je naznačen na natpisnoj pločici proizvoda.  
Забележка: Серииният номер се намира на табелката с данни на продукта.  
Notă: Numărul de serie este amplasat pe plăcuța produsului.  
Bemærk: Serienumret befinder sig på produktets typeskilt.  
Merk: Serienummeret finner du på produktets typeskilt.

Directives	Směrnice
Richtlijnen	Smernice
Directives	Direktive
Richtlijnen	Irányelvek
Directivas	Dyrektywy
Direttive	Direktive
Οδηγίες	Директиви
Directivas	Directive
Direktiv	Direktiver
Direktifler	Direktiver
Директивы	

2014/35/EU: Low Voltage  
2006/42/EC: Machinery  
2014/30/EU: Electromagnetic Compatibility  
2011/65/EU: Restriction of Hazardous Substances  
2009/125/EC: Energy-related Products (with Regulation No. 206/2012)



## <ENGLISH>

English is original. The other languages versions are translation of the original.

### ⚠ CAUTION

- Refrigerant leakage may cause suffocation. Provide ventilation in accordance with EN378-1.
- Be sure to wrap insulation around the piping. Direct contact with the bare piping may result in burns or frostbite.
- Never put batteries in your mouth for any reason to avoid accidental ingestion.
- Battery ingestion may cause choking and/or poisoning.
- Install the unit on a rigid structure to prevent excessive operation sound or vibration.
- Noise measurement is carried out in accordance with JIS C9612, JIS B8616, ISO 5151(T1), and ISO 13523(T1).

## <DEUTSCH>

Das Original ist in Englisch. Die anderen Sprachversionen sind vom Original übersetzt.

### ⚠ VORSICHT

- Das Auslaufen von Kältemittel kann zu Erstickung führen. Sorgen Sie für Belüftung gemäß der Bestimmung EN378-1.
- Sicherstellen, dass die Rohrführung isoliert ist. Direkter Kontakt mit der blanken Rohrführung kann zu Verbrennungen oder Erfrierung führen.
- Nehmen Sie unter keinen Umständen Batterien in den Mund, um versehentliches Verschlucken zu vermeiden.
- Das Verschlucken von Batterien kann zu Erstickung und/oder Vergiftung führen.
- Installieren Sie das Gerät an einer stabilen Struktur, um übermäßige Betriebsgeräusche oder Vibration zu vermeiden.
- Geräuschmessungen werden gemäß der Bestimmungen JIS C9612, JIS B8616, ISO 5151(T1), und ISO 13523(T1) ausgeführt.

## <FRANÇAIS>

L'anglais est l'original. Les versions fournies dans d'autres langues sont des traductions de l'original.

### ⚠ PRECAUTION

- Une fuite de réfrigérant peut entraîner une asphyxie. Fournissez une ventilation adéquate en accord avec la norme EN378-1.
- Assurez-vous que la tuyauterie est enveloppée d'isolant. Un contact direct avec la tuyauterie nue peut entraîner des brûlures ou des engelures.
- Ne mettez jamais des piles dans la bouche pour quelque raison que ce soit pour éviter de les avaler par accident.
- Le fait d'ingérer des piles peut entraîner un étouffement et/ou un empoisonnement.
- Installez l'unité sur une structure rigide pour prévenir un bruit de fonctionnement et une vibration excessifs.
- Les mesures de niveau sonore ont été effectuées en accord avec les normes JIS C9612, JIS B8616, ISO 5151(T1) et ISO 13523(T1).

## <NEDERLANDS>

Het Engels is het origineel. De andere taalversies zijn vertalingen van het origineel.

### ⚠ VOORZICHTIG

- Het lekken van koelvloeistof kan verstikking veroorzaken. Zorg voor ventilatie in overeenstemming met EN378-1.
- isoleer de leidingen met isolatiemateriaal. Direct contact met de onbedekte leidingen kan leiden tot brandwonden of bevriezing.
- Stop nooit batterijen in uw mond om inslikking te voorkomen.
- Het inslikken van batterijen kan verstikking of vergiftiging veroorzaken.
- Installeer het apparaat op een stabiele structuur om overmatig lawaai of trillingen te voorkomen.
- Geluidsmetingen worden uitgevoerd in overeenstemming met JIS C9612, JIS B8616, ISO 5151(T1), en ISO 13523(T1).

## <ESPAÑOL>

El idioma original del documento es el inglés. Las versiones en los demás idiomas son traducciones del original.

### ⚠ CUIDADO

- Las pérdidas de refrigerante pueden causar asfixia. Se debe proporcionar la ventilación determinada en EN378-1.
- Asegúrese de colocar el aislante alrededor de las tuberías. El contacto directo con la tubería puede ocasionar quemaduras o congelación.
- Para evitar una ingestión accidental, no coloque las pilas en su boca bajo ningún concepto.
- La ingestión de las pilas puede causar asfixia y/o envenenamiento.
- Coloque la unidad en una estructura rígida para evitar que se produzcan sonidos o vibraciones excesivos debidos a su funcionamiento.
- La medición de los ruidos se lleva a cabo de acuerdo con JIS C9612, JIS B8616, ISO 5151(T1) y ISO 13523(T1).

## <ITALIANO>

Il testo originale è redatto in lingua Inglese. Le altre versioni linguistiche rappresentano traduzioni dell'originale.

### ⚠ ATTENZIONE

- Perdite di refrigerante possono causare asfissia. Prevedere un ventilazione adeguata in conformità alla norma EN378-1.
- Accertarsi di applicare materiale isolante intorno alle tubature. Il contatto diretto con le tubature non schermate può provocare ustioni o congelamento.
- Non introdurre in nessun caso le batterie nella bocca onde evitare ingestioni accidentali.
- L'ingestione delle batterie può provocare soffocamento e/o avvelenamento.
- Installare l'unità su di una struttura rigida in modo da evitare rumore o vibrazioni eccessivi durante il funzionamento.
- La misurazione del rumore viene effettuata in conformità agli standard JIS C9612, JIS B8616, ISO 5151(T1) e ISO 13523(T1).

## <ΕΛΛΗΝΙΚΑ>

Η γλώσσα του πρωτοτύπου είναι η αγγλική. Οι εκδόσεις άλλων γλωσσών είναι μεταφράσεις του πρωτοτύπου.

### ⚠ ΠΡΟΣΟΧΗ

- Η διαρροή του ψυκτικού ενδέχεται να προκαλέσει ασφυξία. Φροντίστε για τον εξαερισμό σύμφωνα με το EN378-1.
- Βεβαιωθείτε ότι τυλίξατε με μονωτικό υλικό τη σωλήνωση. Η απευθείας επαφή με τη γυμνή σωλήνωση ενδέχεται να προκαλέσει εγκαύματα ή κρυοπαγήματα.
- Μην βάζετε ποτέ τις μπαταρίες στο στόμα σας για κανένα λόγο ώστε να αποφύγετε την κατά λάθος κατάποσή τους.
- Η κατάποση μπαταριών ενδέχεται να προκαλέσει πνιγμό και/ή δηλητηρίαση.
- Εγκαταστήστε τη μονάδα σε σταθερή εγκατάσταση ή ώστε να αποφεύγετε τον έντονο ήχο λειτουργίας ή τους κραδασμούς.
- Η μέτρηση θορύβου πραγματοποιήθηκε σύμφωνα με τα JIS C9612, JIS B8616, ISO 5151(T1) και ISO 13523(T1).

## <PORTUGUÊS>

O idioma original é o inglês. As versões em outros idiomas são traduções do idioma original.

### ⚠ CUIDADO

- As fugas de refrigerante podem provocar asfixia. Proporcione ventilação de acordo com a EN378-1.
- Certifique-se de que coloca isolamento em redor da tubagem. O contacto directo com a tubagem pode resultar em queimaduras ou úlceras causadas pelo frio.
- Para evitar uma ingestão accidental, nunca coloque pilhas na boca.
- A ingestão das pilhas pode provocar asfixia e/ou envenenamento.
- Instale a unidade numa estrutura rígida para evitar vibrações ou ruídos excessivos durante o seu funcionamento.
- A medição dos ruídos é efectuada de acordo com a JIS C9612, JIS B8616, ISO 5151(T1), e ISO 13523(T1).

## <SVENSKA>

Engelska är originalspråket. De övriga språkversionerna är översättningar av originalet.

### ⚠ FÖRSIKTIGHET

- Köldmedelsläckage kan leda till kvävning. Tillhandahåll ventilation i enlighet med EN378-1.
- Kom ihåg att linda isolering runt rören. Direktkontakt med bara rör kan leda till brännskador eller köldskador.
- Stoppa aldrig batterier i munnen, de kan sväljas av misstag.
- Om ett batteri sväljs kan det leda till kvävning och/eller förgiftning.
- Montera enheten på ett stadigt underlag för att förhindra höga driftljud och vibrationer.
- Ljudmätningar har utförts i enlighet med JIS C9612, JIS B8616, ISO 5151(T1) och ISO 13523(T1).

## <TÜRKÇE>

Aslı İngilizce'dir. Diğer dillerdeki sürümler aslının çevirisidir.

### ⚠ DİKKAT

- Soğutucu sızıntısı boğulma tehlikesine yol açabilir. EN378-1'e göre havalandırma sağlayın.
- Boruların etrafına izolasyon malzemesi kaplamayı unutmayın. Çıplak boruya doğrudan temas etmek yanmaya ve soğuk ısırmasına neden olabilir.
- Yanlışlıkla yutmamak için pilleri hiçbir nedenle asla ağzınıza sokmayın.
- Pili yutmak boğulmaya ve/veya zehirlenmeye neden olabilir.
- Aşırı çalışma sesinin veya titreşimin oluşmaması için üniteyi sert bir yapı üzerine kurun.
- Ses ölçümü JIS C9612, JIS B8616, ISO 5151(T1), ve ISO 13523(T1) standartlarına göre yapılır.

## <РУССКИЙ>

Языком оригинала является английский. Версии на других языках являются переводом оригинала.

### ⚠ ОСТОРОЖНО

- Утечка хладагента может стать причиной удушья. Обеспечьте вентиляцию в соответствии с EN378-1.
- Обязательно оберните трубы изоляционной обмоткой. Непосредственный контакт с неизолированным трубопроводом может привести к ожогам или обморожению.
- Запрещается класть элементы питания в рот по каким бы то ни было причинам во избежание случайного проглатывания.
- Попадание элемента питания в пищеварительную систему может стать причиной удушья и/или отравления.
- Устанавливайте устройство на жесткую структуру во избежание чрезмерного шума или чрезмерной вибрации во время работы.
- Измерение шума выполняется в соответствии с JIS C9612, JIS B8616, ISO 5151(T1) и ISO 13523(T1).

## <ČESKY>

Originálem je angličtina. Ostatní jazykové verze jsou překladem originálu.

### ⚠ UPOZORNĚNÍ

- Únik chladiva může způsobit udušení. Zajistěte větrání v souladu s normou EN378-1.
- Nezapomeňte okolo potrubí umístit izolaci. Přímý styk s holým potrubím může způsobit popáleniny nebo omrzliny.
- Nikdy nevkládejte baterie z žádného důvodu do úst, abyste je náhodně neposlkli.
- Spolknutí baterie může způsobit udušení nebo otrávení.
- Jednotku namontujte na tuhou konstrukci, abyste zabránili nadměrné provozní hlučnosti nebo vibracím.
- Měření hlučnosti se provádí v souladu s normami JIS C9612, JIS B8616, ISO 5151(T1) a ISO 13523(T1).

## <SLOVENČINA>

Pôvodným jazykom je angličtina. Ostatné jazykové verzie vznikli prekladom z pôvodného jazyka.

### ⚠ UPOZORNENIE

- Presakovanie chladivacej zmesi môže spôsobiť udusenie. Zabezpečte vetranie v súlade s normou EN378-1.
- Okolo potrubia omotajte izoláciu. Priamy kontakt s neizolovalým potrubím môže viesť k popáleninám alebo omrzlinám.
- Zo žiadneho dôvodu si nevkładajte batérie do úst. Mohli by ste ich náhodne prehltnúť.
- Prehltnutie batérií môže vyvolať dusenie alebo otravu.
- Jednotku umiestnite na pevnú konštrukciu, aby ste predišli nadmernému prevádzkovému huku alebo vibráciám.
- Meranie huku sa vykonáva v súlade s normami JIS C9612, JIS B8616, ISO 5151(T1) a ISO 13523(T1).

## <SLOVENŠČINA>

Izvirnik je v angleščini. Drugi jezikovne različice so prevodi izvirnika.

### ⚠ POZOR

- Uhajanje sredstva za hlajenje lahko povzroči zadušitev. Poskrbite za prezračevanje v skladu z EN378-1.
- Cevi ovijte v izolacijo. Neposredni stik z golimi cevmi lahko povzroči opekline ali ozebline.
- Nikoli ne vstavljajte baterij v usta, da s tem preprečite nenamerno zaužitje.
- Zaužitje baterije lahko povzroči dušenje in/ali zastrupitev.
- Enoto namestite na trdno strukturo, da s tem preprečite prekomerni hrup in vibracije med delovanjem.
- Meritve hrupa so izvršene v skladu z JIS C9612, JIS B8616, ISO 5151(T1) in ISO 13523(T1).

## <MAGYAR>

Az eredeti szöveg angol nyelven íródott. A más nyelven írt változatok az eredeti szöveg fordításai.

### ▲ FIGYELMEZTETÉS

- A hűtőközeg szivárgása fulladást okozhat. Gondoskodjon a szellőzésről az EN378-1 szerint.
- Feltétlenül gondoskodjon a csövek szigeteléséről. A fedetlen csövek közvetlen megérintése égési vagy fagyási sérülést okozhat.
- Soha, semmilyen okból ne vegye a szájába az elemeket, nehogy véletlenül lenyelje.
- Az elem lenyelése fulladást és/vagy mérgezést okozhat.
- Az üzem közben fellépő, túlzott mértékű zaj és rezgés elkerülése érdekében az egységet merev szerkezetre kell szerelni.
- A zaj mérése a JIS C9612, JIS B8616, ISO 5151(T1) és ISO 13523(T1) szerint történik.

## <POLSKI>

Oryginał jest w języku angielskim. Pozostałe wersje językowe stanowią tłumaczenia oryginału.

### ▲ PRZESTROGA

- Wyciek czynnika chłodniczego może spowodować uduszenie. Należy zapewnić wentylację zgodnie z normą EN378-1.
- Należy pamiętać o owinięciu instalacji rurą materiałem izolacyjnym. Bezpośredni kontakt z nieosłoniętą instalacją może spowodować oparzenia lub odmrożenia.
- Nigdy pod żadnym pozorem nie wkładaj baterii do ust, mogłoby to spowodować przypadkowe połknięcie.
- Połknięcie baterii może spowodować udławienie i/lub zatrucie.
- Zamontować jednostkę na sztywnej konstrukcji, aby zapobiec nadmiernemu hałasowi lub wibracjom podczas pracy.
- Pomiar hałasu został wykonany zgodnie z normami JIS C9612, JIS B8616, ISO 5151(T1) i ISO 13523(T1).

## <HRVATSKI>

Izvornik je na engleskom jeziku. Druge jezične verzije su prijevod izvornika.

### ▲ OPREZ

- Istjecanje rashladnog sredstva može izazvati gušenje. Osigurajte prozračivanje sukladno normi EN378-1.
- Obvezno omotajte izolaciju oko cijevi. Izravan dodir s golim cijevima može dovesti do opekлина ili smrztotina.
- Nikad i ni pod kojim uvjetima ne stavljajte baterije u usta kako ih ne biste slučajno progutali.
- Gutanje baterija može izazvati gušenje i/ili trovanje.
- Uredaj ugradite na čvrstu konstrukciju kako bi se spriječio prejak zvuk ili vibracija pri radu.
- Mjerenje buke obavlja se sukladno normama JIS C9612, JIS B8616, ISO 5151(T1) i ISO 13523(T1).

## <БЪЛГАРСКИ>

Оригиналът е на английски език. Версиите на други езици са превод от оригинала.

### ▲ ВНИМАНИЕ

- Течът на хладилен агент може да причини задушаване. Осигурете вентилация в съответствие с EN378-1.
- Не забравяйте да обвийте тръбите с изолация. Прекият контакт с неизолирани тръби може да доведе до изгаряния или измръзвания.
- Никога не слагайте батерии в устата си по каквато и да било причина, за да избегнете случайно поглъщане.
- Поглъщането на батерии може да причини задавяне и/или отравяне.
- Инсталирайте модула на стабилна подложка, за да предотвратите излишен шум или вибрации вследствие експлоатацията.
- Измерванията на шума се изпълняват в съответствие с JIS C9612, JIS B8616, ISO 5151(T1) и ISO 13523(T1).

## <ROMÂNĂ>

Versiunea în limba engleză este originală. Versiunile din celelalte limbi sunt traduceri ale originalului.

### ▲ ATENȚIE

- Scurgerea agentului frigorific poate provoca sufocarea. Asigurați ventilația în conformitate cu standardul EN378-1.
- Asigurați-vă că izolați țevile. Contactul direct cu țevile neizolate poate duce la arsuri sau degerături.
- Nu introduceți niciodată bateriile în gură pentru a evita ingerarea accidentală.
- Ingerarea bateriilor poate provoca sufocarea și/sau otrăvirea.
- Instalați unitatea pe o structură rigidă pentru a preveni sunetul sau vibrația excesive în timpul funcționării.
- Măsurarea zgomotului este efectuată în conformitate cu standardele JIS C9612, JIS B8616, ISO 5151(T1) și ISO 13523(T1).

## <Dansk>

Engelsk er originalsproget. Versionerne på andre sprog er oversættelser af originalversionen.

### ▲ FORSIGTIG

- Kølemiddellækage kan forårsage kvælning. Sørg for udluftning i overensstemmelse med EN378-1.
- Husk at vikle isolering om rørføringen. Direkte kontakt med uisoleret rørføring kan medføre forbrændinger eller forfrysninger.
- Tag aldrig batterier i munden af nogen årsag for at undgå tilfældig slugning.
- Slugning af batterier kan medføre kvælning og/eller forgiftning.
- Monter enheden på en stiv konstruktion for at undgå meget høje driftslyde eller vibration.
- Støjmåling udføres i overensstemmelse med JIS C9612, JIS B8616, ISO 5151(T1) og ISO 13523(T1).

## <Norsk>

Engelsk er originalspråket. De andre språkversjonene er oversettelse av originalen.

### ▲ Forsiktig

- Kjølemiddellekkasje kan forårsake kvælning. Sørg for ventilasjon i henhold til EN378-1.
- Sikre at du vikler isolasjonen rundt rørene. Direkte kontakt med røret kan føre til forbrenning eller frostbit.
- Batteriene skal aldri plasseres i munnen av noen grunn for å unngå utilsiktet inntak.
- Inntak av batterisyre kan forårsake kvælning og/eller forgiftning.
- Installer enheten på en stødig struktur for å hindre overdreven driftslyd eller vibrasjon.
- Støymåling utføres i henhold til JIS C9612, JIS B8616, ISO 5151(T1) og ISO 13523(T1).



---

This product is designed and intended for use in the residential,  
commercial and light-industrial environment.

Please be sure to put the contact address/telephone number on  
this manual before handing it to the customer.

**MITSUBISHI ELECTRIC CORPORATION**

HEAD OFFICE: TOKYO BLDG., 2-7-3, MARUNOUCHI, CHIYODA-KU, TOKYO 100-8310, JAPAN