

**Manuel d'installation
MELZONE
(français)**



Table des matières

1. Remerciements.....	1—6
2. Précautions et politique environnementale.....	2—6
2.1. Précautions.....	2—6
2.2. Politique environnementale.....	2—6
3. LES PACKS MELZONE.....	3—6
3.1. LE MELZONE c’est quoi ?.....	3—6
3.2. Listing des kits et compositions des cartons.....	3—7
3.2.1. Listing des références.....	3—7
3.2.2. Détail des sous-kits.....	3—11
4. Gainable PEAD-M – Carton A.....	4—13
4.1. Contenu du carton A.....	4—13
4.2. Manuel d’installation PEAD-M.....	4—13
4.3. Manuel SAV (PEAD-M).....	4—13
4.4. FTI – raccordement unité intérieure et unité extérieure Mitsubishi Electric.....	4—13
4.5. Courbes débit-pression en fonctionnement multizones.....	4—14
5. Unité extérieure SUZ-M/PUZ-M – Carton B.....	5—17
5.1. Contenu du carton B.....	5—17
5.2. Manuels unité extérieure (SUZ-M/PUZ-M).....	5—17
6. AIRZONE – Carton C.....	6—18
6.1. Contenu du carton C.....	6—18
6.2. Prérequis généraux lors de l’installation du plénum multizones.....	6—19
6.3. Éléments du système.....	6—20
6.3.1. Platine centrale Innobus Pro6 (AZCE6IBPRO6).....	6—20
6.3.2. Passerelle de communication (AZX6QADAPT3MEL).....	6—21
6.3.3. Thermostat Blueface intelligent (AZCE6BLUEFACECB) - salon.....	6—22
6.3.4. Thermostat Lite cable (AZCE6LITECB) - chambres.....	6—23
6.3.5. Adaptateur Motorisé Mitsubishi Electric (AZEZ6MELAM).....	6—23
6.3.6. Plénum de reprise Mitsubishi Electric (AZCEZMEPR).....	6—24
6.4. Installation du système.....	6—25
6.5. Montage du système.....	6—25
6.5.1. Montage de l’adaptateur.....	6—25
6.5.2. Montage sur l’unité intérieure.....	6—26
6.5.3. Montage de Plénum de reprise.....	6—26
6.5.4. Montage du Thermostats (AZCE6BLUEFACEC - principal / AZCE6LITECB - chambre).....	6—27
6.5.5. Connexion électrique entre la platine AIRZONE et l’unité intérieure.....	6—27

6.5.6.	Platine centrale Innobus Pro6 (AZCE6IBPRO6).....	6—28
6.5.7.	Connexion des thermostat Airzone à la platine centrale	6—29
6.5.8.	Autres périphériques (AZX6WSCLOUDDINR)	6—29
6.5.9.	Alimentation électrique de la platine centrale (indépendante).....	6—29
6.5.10.	Réinitialisation du système.....	6—30
6.5.11.	Vérification de montage et connexion	6—30
6.6.	Configuration initiale	6—30
6.6.1.	Thermostats Blueface « salon ».....	6—30
6.6.2.	Thermostat Lite « chambre »	6—31
6.7.	Régulation de débit.....	6—32
6.7.1.	Régulation de débit (REG).....	6—32
6.7.2.	Régulation d'air minimum (A-M)	6—32
6.8.	Configuration avancée.....	6—33
6.8.1.	Paramètres du système	6—33
6.8.2.	Paramètres de zone	6—33
6.9.	SAV et autodiagnostic.....	6—34
6.9.1.	Platine centrale Innobus Pro6 (AZCE6IBPRO6).....	6—34
6.9.2.	Passerelle de communication Mitsubishi Electric (AZX6QADAPT3MEL).....	6—35
6.9.3.	Thermostats Blueface « salon » (AZCE6BLUEFACECB)	6—36
6.9.4.	Thermostat Lite filaire « chambre » (AZCE6LITECB).....	6—36
7.	Contrôle et réglages des thermostats	7—36
7.1.	Thermostat central « salon » (BLUEFACE).....	7—36
7.1.1.	Description et fonctions.....	7—36
7.1.2.	Ecran de veille.....	7—37
7.1.3.	Ecran d'accueil	7—37
7.1.4.	Fonctionnement	7—38
7.2.	Thermostat « chambre » (LITE)	7—40
7.2.1.	Utilisation et code couleur.....	7—40
8.	Télécommande de service PAR-40	8—41
8.1.	Manuels PAR-40.....	8—41
8.2.	Zoom sur le réglage de la pression statique.....	8—42
8.3.	Zoom sur le réglage du déport de sonde sur la télécommande PAR-40.....	8—42
8.4.	Zoom sur le blocage en mode chaud seul (RT2012).....	8—42
9.	Diffusion (aéraulique) – Carton D.....	9—42
9.1.	Contenu du carton D.....	9—42
9.2.	Reprise centrale (aéraulique)	9—43

9.2.1.	Liste de matériel par kit	9—43
9.2.2.	Grille de reprise « GMI »	9—43
9.2.3.	Plénum de reprise « 2P-L »	9—47
9.3.	Gaines de reprise et de diffusion	9—47
9.3.1.	Liste de matériel par kit	9—47
9.3.2.	Caractéristiques techniques	9—49
9.4.	Diffusion par grilles (MELZ-xGxx)	9—49
9.4.1.	Listing par kit	9—49
9.4.2.	Description et données techniques	9—49
9.4.3.	Plénum pour les grilles GAO-D B	9—50
9.5.	Diffusion par bouches	9—50
9.5.1.	Listing par kit	9—50
9.5.2.	Description et caractéristiques	9—51
9.5.3.	Caractéristiques techniques	9—51
9.6.	Installation : Positionnement des diffuseurs	9—54
10.	VMC – Carton E	10—54
10.1.	Contenu du carton E	10—54
10.2.	Entrées d’air (ECA-HY)	10—55
10.2.1.	Description	10—55
10.2.2.	Caractéristiques techniques	10—55
10.3.	Passage de transit	10—56
10.4.	Bouches d’extraction hygro B	10—57
10.4.1.	Listing par kit	10—57
10.4.2.	Descriptif	10—57
10.4.3.	Caractéristiques techniques	10—58
10.4.4.	Mise en œuvre (généralités)	10—59
10.4.5.	Mise en œuvre : BEHW.DP 5/30 (WC) et BEHC.P 10/45/135 (Cuisine)	10—59
10.4.6.	Changement de piles	10—60
10.5.	Caisson de VMC	10—61
10.5.1.	Descriptif	10—61
10.5.2.	Caractéristiques techniques	10—61
10.5.3.	Mise en œuvre caisson de VMC	10—63
10.5.4.	Mise en œuvre caisson de VMC : raccordement électrique	10—64
10.5.5.	Entretien – caisson VMC	10—65
10.6.	Gaines de VMC	10—66
10.6.1.	Listing des kits	10—66

10.6.2.	Préconisations d'installation.....	10—66
10.7.	Chapeau de toiture.....	10—67
11.	WIFI (en option).....	11—67
11.1.	Introduction.....	11—67
11.2.	Installation et Association.....	11—68
11.2.1.	Installation.....	11—68
11.3.	Connexion du Webserver Cloud au router.....	11—68
11.3.1.	Connexion Ethernet.....	11—68
11.3.2.	Connexion WIFI.....	11—69
11.3.3.	Associer un webserver.....	11—71
11.4.	Navigation et Contrôle.....	11—71
11.4.1.	Écran d'accueil.....	11—71
11.4.2.	Menu Serveurs.....	11—72
a.	Éditer.....	11—72
b.	Configuration.....	11—73
c.	Utilisateurs.....	11—75
11.4.3.	Paramètres.....	11—75
11.5.	Contrôle de l'installation.....	11—76
11.5.1.	Contrôle des Systemes.....	11—76
11.5.2.	Mode de fonctionnement.....	11—76
11.5.3.	Fonction Eco-Adapt.....	11—77
11.5.4.	Vitesse de ventilation.....	11—77
11.5.5.	Programmations horaires.....	11—77
11.5.6.	Réglages du système.....	11—78
11.6.	Contrôle des Zones.....	11—78
11.6.1.	Programmations horaires.....	11—80
11.6.2.	Réglages de la zone.....	11—80
11.7.	Information Météorologique.....	11—80
11.8.	Notifications du système.....	11—80
11.9.	Changement de routeur (Annexe).....	11—80
12.	Réglementation RT2012, Eurovent et certificats de conformité.....	12—82
12.1.	Déclaration de conformité.....	12—82
12.2.	Certification Eurovent.....	12—82
12.3.	Base de données EDIBATEC.....	12—83
12.4.	Aide à la saisie du gainable PEAD-M dans les moteurs de calculs réglementaires.....	12—83
12.5.	Aide à la saisie du plénum Multizone.....	12—83

13. AUTOCONTROLE DE L'INSTALLATION.....	13—84
13.1. Autocontrôle Gainable PEAD-M et Multizone.....	13—85
13.2. Autocontrôle VMC	13—86
13.3. Mise en service plénum multizones – Etapes simplifiées.....	13—87
14. Listing de matériel par kit	14—88
15. Liens externes	15—88
15.1. Vidéos d'installation plénum Multizone.....	15—88
15.2. Documents AIRZONE complémentaires	15—89

1. Remerciements

MITSUBISHI ELECTRIC vous remercie pour votre achat. Le MELZONE est un concept inédit et unique et nous sommes convaincus que vous saurez profiter pleinement de ce système de très haute qualité. Vous avez acquis un système performant qui vous apportera confort et qualité d'air dans votre logement. Toute les équipes de MITSUBISHI ELECTRIC ainsi que les partenaires MITSUBISHI ELECTRIC restent à votre entière disposition pour répondre à vos éventuelles interrogations ou besoin de support.

2. Précautions et politique environnementale

2.1. Précautions

Pour votre propre sécurité et celle des dispositifs, veuillez à respecter les instructions suivantes :

- Ne pas manipuler le système avec les mains mouillées ou humides.
- Effectuer tous les branchements et débranchements en coupant au préalable l'alimentation du système.
- Des précautions doivent être prises pour éviter les court-circuit sur toute connexion du système.

2.2. Politique environnementale

Ne jetez pas l'unité dans la poubelle des déchets ménagers. Les appareils électriques et électroniques contiennent des substances qui peuvent être nocives pour l'environnement si ceux-ci ne sont pas traités correctement. Le symbole de la poubelle barrée d'une croix indique une collecte sélective des appareils électriques, différente du reste de déchets urbains. Dans l'intérêt d'une bonne gestion environnementale, ledit appareil devra être déposé dans les centres prévus à cet effet, à la fin de sa durée de vie utile. Les pièces qui le composent peuvent être recyclées. Veuillez, par conséquent, à respecter la réglementation en vigueur en matière de protection de l'environnement. Rendez-vous chez le distributeur, si vous souhaitez remplacer l'appareil par un autre, ou déposez-le dans un centre de collecte spécialisé.

Les transgresseurs s'exposent aux sanctions et aux dispositions prévues par la loi en matière de protection sur l'environnement.



3. LES PACKS MELZONE

3.1. LE MELZONE c'est quoi ?

La solution Melzone est un système de chauffage réversible, intégrant le gainable PEAD-M avec un plénum multizone ainsi qu'une ventilation Hygro B. Avec cette solution, vous bénéficierez d'un confort thermique optimal, été comme hiver, grâce au pilotage de la température de chaque espace de la maison (jusqu'à 6 zones différentes). Son installation dans un faux plafond, est adéquate pour chauffer une pièce de façon discrète, en préservant le côté esthétique de la maison. Confort optimisé et discrétion sont les maîtres mots du Melzone puisque le niveau sonore est de 23 dB(A). La particularité du Melzone réside dans son concept tout inclus : 1 palette comprenant l'ensemble des produits : VMC, chauffage, rafraîchissement. Melzone c'est une seule unité intérieure et extérieure pour toute la maison.

Le MELZONE est un pack tout inclus pour la maison neuve. Il est composé d'un système de gainable multizones ainsi qu'un kit pour la ventilation (hygro B). Ce système complet permet donc d'assurer 3 besoins du logement :
3—6

- Chauffage
- Rafraîchissement
- Renouvellement d'air

Ci-dessous un exemple du système MELZONE proposé pour une maison de type T4.

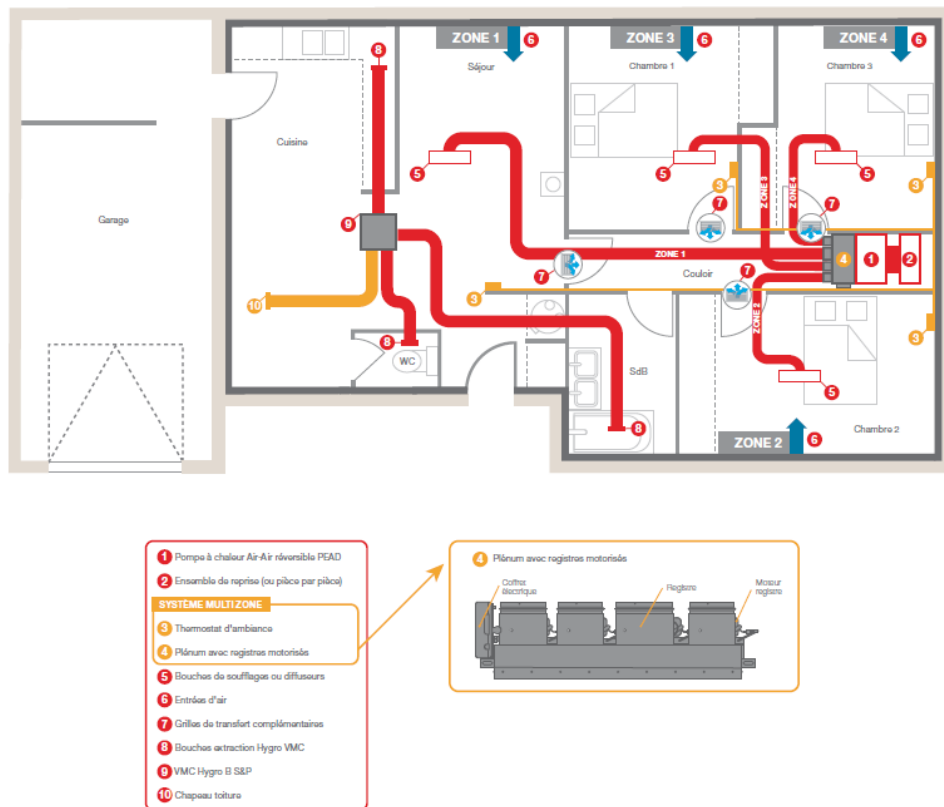

Figure 1 : Schéma de principe du MELZONE

3.2. Listing des kits et compositions des cartons

3.2.1. Listing des références

Une référence MELZONE est composée de 5 cartons :

- Unité intérieure gainable (A)
- Unité extérieure (B)
- Kit de régulation multizone (C)
- Kit de diffusion aéraulique (D)
- Kit VMC (E)

Référence du kit	Désignation longue	Gainable	Groupe	Plénum	Diffusion	VMC
MELZ-3G35	Ensemble Gainable + Groupe Monophasé au R32 - Pf = 3,5 kW Pc = 4,2 kW, Plénum à registres motorisés 2Φ160 et 1Φ200 + 1 grille de reprise 500 x 400, Kit de diffusion par grilles double déflexion pour 3 pièces et VMC Hygro B (inclus nécessaire pour rejet et raccordement de 1SdB et 2 WC)	A1	B1	C1	D1	E1
MELZ-3G50	Ensemble Gainable + Groupe Monophasé au R32 - Pf = 4,9 kW Pc = 5,9 kW, Plénum à registres motorisés 2Φ160 et 1Φ200 + 1 grille de reprise 500 x 400, Kit de diffusion par grilles double déflexion pour 3 pièces et VMC Hygro B (inclus nécessaire pour rejet et raccordement de 1SdB et 2 WC)	A2	B2	C1	D1	E1
MELZ-3B35	Ensemble Gainable + Groupe Monophasé au R32 - Pf = 3,5 kW Pc = 4,2 kW, Plénum à registres motorisés 2Φ160 et 1Φ200 + 1 grille de reprise 500 x 400, Kit de diffusion par bouches pour 3 pièces et VMC Hygro B (inclus nécessaire pour rejet et raccordement de 1SdB et 2 WC)	A1	B1	C1	D2	E1
MELZ-3B50	Ensemble Gainable + Groupe Monophasé au R32 - Pf = 4,9 kW Pc = 5,9 kW, Plénum à registres motorisés 2Φ160 et 1Φ200 + 1 grille de reprise 500 x 400, Kit de diffusion par bouches pour 3 pièces et VMC Hygro B (inclus nécessaire pour rejet et raccordement de 1SdB et 2 WC)	A2	B2	C1	D2	E1
MELZ-4G35	Ensemble Gainable + Groupe Monophasé au R32 - Pf = 3,5 kW Pc = 4,2 kW, Plénum à registres motorisés 3Φ160 et 1Φ200 + 2 grilles de reprise 500 x 400, Kit de diffusion par grilles double déflexion pour 4 pièces et VMC Hygro B (inclus nécessaire pour rejet et raccordement de 2 SdB et 2 WC)	A1	B1	C2	D3	E2
MELZ-4G50	Ensemble Gainable + Groupe Monophasé au R32 - Pf = 4,9 kW Pc = 5,9 kW, Plénum à registres motorisés 3Φ160 et 1Φ200 + 2 grilles de reprise 500 x 400, Kit de diffusion par grilles double déflexion pour 4 pièces et VMC Hygro B (inclus nécessaire pour rejet et raccordement de 2 SdB et 2 WC)	A2	B2	C2	D3	E2
MELZ-4G60	Ensemble Gainable + Groupe Monophasé au R32 - Pf = 5,7 kW Pc = 7,0 kW, Plénum à registres motorisés 3Φ160 et 1Φ200 + 2 grilles de reprise 500 x 400, Kit de diffusion par grilles double déflexion pour 4 pièces et VMC Hygro B (inclus nécessaire pour rejet et raccordement de 2 SdB et 2 WC)	A3	B3	C3	D3	E2

Référence du kit	Désignation longue	Gainable	Groupe	Plénum	Diffusion	VMC
MELZ-4G71	Ensemble Gainable + Groupe Monophasé au R32 - Pf = 7,1 kW Pc = 8,0 kW, Plénum à registres motorisés 3Φ160 et 1Φ200 + 2 grilles de reprise 500 x 400, Kit de diffusion par grilles double déflexion pour 4 pièces et VMC Hygro B (inclus nécessaire pour rejet et raccordement de 1 SdB, 2 WC et 1 SdE)	A4	B4	C3	D3	E3
MELZ-4B35	Ensemble Gainable + Groupe Monophasé au R32 - Pf = 3,5 kW Pc = 4,2 kW, Plénum à registres motorisés 3Φ160 et 1Φ200 + 2 grilles de reprise 500 x 400, Kit de diffusion par bouches pour 4 pièces et VMC Hygro B (inclus nécessaire pour rejet et raccordement de 2 SdB et 2 WC)	A1	B1	C2	D4	E2
MELZ-4B50	Ensemble Gainable + Groupe Monophasé au R32 - Pf = 4,9 kW Pc = 5,9 kW, Plénum à registres motorisés 3Φ160 et 1Φ200 + 2 grilles de reprise 500 x 400, Kit de diffusion par bouches pour 4 pièces et VMC Hygro B (inclus nécessaire pour rejet et raccordement de 2 SdB et 2 WC)	A2	B2	C2	D4	E2
MELZ-4B60	Ensemble Gainable + Groupe Monophasé au R32 - Pf = 5,7 kW Pc = 7,0 kW, Plénum à registres motorisés 3Φ160 et 1Φ200 + 2 grilles de reprise 500 x 400, Kit de diffusion par bouches pour 4 pièces et VMC Hygro B (inclus nécessaire pour rejet et raccordement de 2 SdB et 2 WC)	A3	B3	C3	D4	E2
MELZ-4B71	Ensemble Gainable + Groupe Monophasé au R32 - Pf = 7,1 kW Pc = 8,0 kW, Plénum à registres motorisés 3Φ160 et 1Φ200 + 2 grilles de reprise 500 x 400, Kit de diffusion par bouches pour 4 pièces et VMC Hygro B (inclus nécessaire pour rejet et raccordement de 1 SdB, 2 WC et 1 SdE)	A4	B4	C3	D4	E3
MELZ-5G60	Ensemble Gainable + Groupe Monophasé au R32 - Pf = 5,7 kW Pc = 7,0 kW, Plénum à registres motorisés 4Φ160 et 1Φ200 + 2 grilles de reprise 500 x 400, Kit de diffusion par grilles double déflexion pour 5 pièces et VMC Hygro B (inclus nécessaire pour rejet et raccordement de 1 SdB, 2 WC et 1 SdE)	A3	B3	C4	D5	E3
MELZ-5G71	Ensemble Gainable + Groupe Monophasé au R32 - Pf = 7,1 kW Pc = 8,0 kW, Plénum à registres motorisés 4Φ160 et 1Φ200 + 2 grilles de reprise 500 x 400, Kit de diffusion par grilles double déflexion pour 5 pièces et VMC Hygro B (inclus nécessaire pour rejet et raccordement de 1 SdB, 2 WC et 1 SdE)	A4	B4	C4	D5	E3

Référence du kit	Désignation longue	Gainable	Groupe	Plénum	Diffusion	VMC
MELZ-5G100	Ensemble Gainable + Groupe Monophasé au R32 - Pf = 9,4 kW Pc = 11,2 kW, Plénum à registres motorisés 4Φ160 et 1Φ200 + 2 grilles de reprise 500 x 400, Kit de diffusion par grilles double déflexion pour 5 pièces et VMC Hygro B (inclus nécessaire pour rejet et raccordement de 2 SdB, 2 WC et 1 SdE)	A5	B5	C5	D5	E4
MELZ-5G125	Ensemble Gainable + Groupe Monophasé au R32 - Pf = 12,3 kW Pc = 13,5 kW, Plénum à registres motorisés 4Φ160 et 1Φ200 + 2 grilles de reprise 500 x 400, Kit de diffusion par grilles double déflexion pour 5 pièces et VMC Hygro B (inclus nécessaire pour rejet et raccordement de 2 SdB, 2 WC et 1 SdE)	A6	B6	C5	D5	E4
MELZ-5B60	Ensemble Gainable + Groupe Monophasé au R32 - Pf = 5,7 kW Pc = 7,0 kW, Plénum à registres motorisés 4Φ160 et 1Φ200 + 2 grilles de reprise 500 x 400, Kit de diffusion par bouches pour 5 pièces et VMC Hygro B (inclus nécessaire pour rejet et raccordement de 1 SdB, 2 WC et 1 SdE)	A3	B3	C4	D6	E3
MELZ-5B71	Ensemble Gainable + Groupe Monophasé au R32 - Pf = 7,1 kW Pc = 8,0 kW, Plénum à registres motorisés 4Φ160 et 1Φ200 + 2 grilles de reprise 500 x 400, Kit de diffusion par bouches pour 5 pièces et VMC Hygro B (inclus nécessaire pour rejet et raccordement de 1 SdB, 2 WC et 1 SdE)	A4	B4	C4	D6	E3
MELZ-5B100	Ensemble Gainable + Groupe Monophasé au R32 - Pf = 9,4 kW Pc = 11,2 kW, Plénum à registres motorisés 4Φ160 et 1Φ200 + 2 grilles de reprise 500 x 400, Kit de diffusion par bouches pour 5 pièces et VMC Hygro B (inclus nécessaire pour rejet et raccordement de 2 SdB, 2 WC et 1 SdE)	A5	B5	C5	D6	E4
MELZ-5B125	Ensemble Gainable + Groupe Monophasé au R32 - Pf = 12,3 kW Pc = 13,5 kW, Plénum à registres motorisés 4Φ160 et 1Φ200 + 2 grilles de reprise 500 x 400, Kit de diffusion par bouches pour 5 pièces et VMC Hygro B (inclus nécessaire pour rejet et raccordement de 2 SdB, 2 WC et 1 SdE)	A6	B6	C5	D6	E4
MELZ-6G100	Ensemble Gainable + Groupe Monophasé au R32 - Pf = 9,4 kW Pc = 11,2 kW, Plénum à registres motorisés 5Φ160 et 1Φ200 + 2 grilles de reprise 500 x 400, Kit de diffusion par grilles double déflexion pour 6 pièces et VMC Hygro B (inclus nécessaire pour rejet et raccordement de 2 SdB, 2 WC et 1 SdE)	A5	B5	C6	D7	E4

Référence du kit	Désignation longue	Gainable	Groupe	Plénum	Diffusion	VMC
MELZ-6G125	Ensemble Gainable + Groupe Monophasé au R32 - Pf = 12,3 kW Pc = 13,5 kW, Plénum à registres motorisés 5Φ160 et 1Φ200 + 2 grilles de reprise 500 x 400, Kit de diffusion par grilles double déflexion pour 6 pièces et VMC Hygro B (inclus nécessaire pour rejet et raccordement de 2 SdB, 2 WC et 1 SdE)	A6	B6	C6	D7	E4
MELZ-6B100	Ensemble Gainable + Groupe Monophasé au R32 - Pf = 9,4 kW Pc = 11,2 kW, Plénum à registres motorisés 5Φ160 et 1Φ200 + 2 grilles de reprise 500 x 400, Kit de diffusion par bouches pour 6 pièces et VMC Hygro B (inclus nécessaire pour rejet et raccordement de 2 SdB, 2 WC et 1 SdE)	A5	B5	C6	D8	E4
MELZ-6B125	Ensemble Gainable + Groupe Monophasé au R32 - Pf = 12,3 kW Pc = 13,5 kW, Plénum à registres motorisés 5Φ160 et 1Φ200 + 2 grilles de reprise 500 x 400, Kit de diffusion par bouches pour 6 pièces et VMC Hygro B (inclus nécessaire pour rejet et raccordement de 2 SdB, 2 WC et 1 SdE)	A6	B6	C6	D8	E4

3.2.2. Détail des sous-kits

- A = unité intérieure
- B = Unité extérieure
- C = Plénum Multizones
- D = Diffusion
- E = VMC

Carton	Référence	Désignation Longue
A1	PEAD-M35JA	Unité intérieure PEAD-M35JA
A2	PEAD-M50JA	Unité intérieure PEAD-M50JA
A3	PEAD-M60JA	Unité intérieure PEAD-M60JA
A4	PEAD-M71JA	Unité intérieure PEAD-M71JA
A5	PEAD-M100JA	Unité intérieure PEAD-M100JA
A6	PEAD-M125JA	Unité intérieure PEAD-M125JA
B1	SUZ-M35VA	Unité extérieure SUZ-M35VA
B2	SUZ-M50VA	Unité extérieure SUZ-M50VA
B3	SUZ-M60VA	Unité extérieure SUZ-M60VA
B4	SUZ-M71VA	Unité extérieure SUZ-M71VA
B5	PUZ-M100VKA	Unité extérieure PUZ-M100VKA
B6	PUZ-M125VKA	Unité extérieure PUZ-M125VKA

Carton	Référence	Désignation longue
C1	PBLFMEAM01S3VB	Kit Plénum à registres motorisés S 3 zones (avec thermostat et reprise)
C2	PPLFMEAM01S4VB	Kit Plénum à registres motorisés S 4 zones (avec thermostat et reprise)
C3	PPLFMEAM01M4VB	Kit Plénum à registres motorisés M 4 zones (avec thermostat et reprise)
C4	PPLFMEAM01M5VB	Kit Plénum à registres motorisés M 5 zones (avec thermostat et reprise)
C5	PPLFMEAM01L5VB	Plénum à registres motorisés L 5 zones (avec thermostats et reprise)
C6	PPLFMEAM01L6VB	Plénum à registres motorisés L 6 zones (avec thermostats et reprise)

Carton	Référence	Désignation Longue
D1	KIT MELZONE D1	Kit de diffusion par grilles double déflexion pour 3 pièces
D2	KIT MELZONE D2	Kit de diffusion par bouches pour 3 pièces
D3	KIT MELZONE D3	Kit de diffusion par grilles double déflexion pour 4 pièces
D4	KIT MELZONE D4	Kit de diffusion par bouches pour 4 pièces
D5	KIT MELZONE D5	Kit de diffusion par grilles double déflexion pour 5 pièces
D6	KIT MELZONE D6	Kit de diffusion par bouches pour 5 pièces
D7	KIT MELZONE D7	Kit de diffusion par grilles double déflexion pour 6 pièces
D8	KIT MELZONE D8	Kit de diffusion par bouches pour 6 pièces
E1	KIT MELZONE E1	VMC Hygro B (inclus nécessaire pour rejet et raccordement de 1SdB et 2 WC)
E2	KIT MELZONE E2	VMC Hygro B (inclus nécessaire pour rejet et raccordement de 2 SdB et 2 WC)
E3	KIT MELZONE E3	VMC Hygro B (inclus nécessaire pour rejet et raccordement de 1 SdB, 2 WC et 1 SdE)
E4	KIT MELZONE E4	VMC Hygro B (inclus nécessaire pour rejet et raccordement de 2 SdB, 2 WC et 1 SdE)

4. Gainable PEAD-M – Carton A

4.1. Contenu du carton A

MELZONE	Contenu du carton A	MELZONE	Contenu du carton A
MELZ-3G35	Gainable PEAD-M35	MELZ-5G60	Gainable PEAD-M60
MELZ-3G50	Gainable PEAD-M50	MELZ-5G71	Gainable PEAD-M71
MELZ-3B35	Gainable PEAD-M35	MELZ-5G100	Gainable PEAD-M100
MELZ-3B50	Gainable PEAD-M50	MELZ-5G125	Gainable PEAD-M125
MELZ-4G35	Gainable PEAD-M35	MELZ-5B60	Gainable PEAD-M60
MELZ-4G50	Gainable PEAD-M50	MELZ-5B71	Gainable PEAD-M71
MELZ-4G60	Gainable PEAD-M60	MELZ-5B100	Gainable PEAD-M100
MELZ-4G71	Gainable PEAD-M71	MELZ-5B125	Gainable PEAD-M125
MELZ-4B35	Gainable PEAD-M35	MELZ-6G100	Gainable PEAD-M100
MELZ-4B50	Gainable PEAD-M50	MELZ-6G125	Gainable PEAD-M125
MELZ-4B60	Gainable PEAD-M60	MELZ-6B100	Gainable PEAD-M100
MELZ-4B71	Gainable PEAD-M71	MELZ-6B125	Gainable PEAD-M125

4.2. Manuel d'installation PEAD-M

Manuel d'installation : https://librairie.mitsubishielectric.fr/pdf/book/Manuel_installation_PEAD-M_71_100_125_140_JA

4.3. Manuel SAV (PEAD-M)

Vous pouvez trouver ci-dessous le lien direct et également le QR-code à scanner pour accéder au manuel SAV du PEAD-M :



https://librairie.mitsubishielectric.fr/pdf/book/Manuel_SAV_PEAD_M_35_50_60_71_100_125_140_JA_HWE16130

4.4. FTI – raccordement unité intérieure et unité extérieure Mitsubishi Electric

Retrouver la liste des FTI par modèle en scannant le QR code ci-dessous ou en suivant le lien :



<https://1drv.ms/u/s!AsZ1CI8WRg1Sh751-DQcB0Mt9vkrRA?e=mszjwF>

4.5. Courbes débit-pression en fonctionnement multizones

Référence générique : AZE6MELAM01xxV

Unité intérieure Unité extérieure	Modèle Multizone AZE6MELA M01xxV	Débit (m3/h)			Puissance thermique par sortie (Kw)					
		Nominal	Limite basse		Nominal		Limite base		Un registre ouvert	
			Tous les registres ouverts	Tous les registres ouverts	Un registre ouvert	Tous les registres ouverts	Tous les registres ouverts	Froid	Chaud	Froid
PEAD-M35JA SUZ-M35VA	S3	280	255	224	1,20	1,37	1,09	1,25	0,96	1,09
	S4	210	192	224	0,90	1,03	0,82	0,93	0,96	1,09
PEAD-M35JA PUZ-ZM35VKA	S3	280	255	224	1,20	1,37	1,09	1,25	0,96	1,09
	S4	210	192	224	0,90	1,03	0,82	0,93	0,96	1,09
PEAD-M50JA SUZ-M50VA	S3	340	310	268	1,67	2,00	1,52	1,82	1,32	1,58
	S4	255	233	268	1,25	1,50	1,14	1,37	1,32	1,58
PEAD-M50JA PUZ-ZM50VKA	S3	340	310	268	1,67	2,00	1,52	1,82	1,32	1,58
	S4	255	233	268	1,25	1,50	1,14	1,37	1,32	1,58
PEAD-M60JA SUZ-M60VA	M4	315	287	324	1,53	1,75	1,39	1,60	1,57	1,80
	M5	252	230	324	1,22	1,40	1,11	1,28	1,57	1,80
PEAD-M60JA PUZ-ZM60VHA	M4	315	287	324	1,53	1,75	1,39	1,60	1,57	1,80
	M5	252	230	324	1,22	1,40	1,11	1,28	1,57	1,80
PEAD-M71JA SUZ-M71VA	M4	375	342	391	1,78	2,00	1,62	1,82	1,85	2,09
	M5	300	274	391	1,42	1,60	1,30	1,46	1,85	2,09
PEAD-M71JA PUZ-ZM71VHA	M4	375	342	391	1,78	2,00	1,62	1,82	1,85	2,09
	M5	300	274	391	1,42	1,60	1,30	1,46	1,85	2,09
PEAD-M100JA PUHZ-M100VKA	L5	408	372	537	1,90	2,24	1,73	2,04	2,50	2,95
	L6	340	310	537	1,58	1,87	1,44	1,70	2,50	2,95
PEAD-M100JA PUHZ-M100YKA	L5	408	372	537	1,90	2,24	1,73	2,04	2,50	2,95
	L6	340	310	537	1,58	1,87	1,44	1,70	2,50	2,95

Unité intérieure Unité extérieure	Modèle Multizone AZEZ6MELA M01xxV	Débit (m3/h)			Puissance thermique par sortie (Kw)					
		Nominal	Limite basse		Nominal		Limite base			
			Tous les registres ouverts	Tous les registres ouverts	Un registre ouvert	Tous les registres ouverts		Tous les registres ouverts		Un registre ouvert
					Froid	Chaud	Froid	Chaud	Froid	Chaud
PEAD-M100JA PUZ-ZM100VKA	L5	408	372	537	1,90	2,24	1,73	2,04	2,50	2,95
	L6	340	310	537	1,58	1,87	1,44	1,70	2,50	2,95
PEAD-M100JA PUZ-ZM100YKA	L5	408	372	537	1,90	2,24	1,73	2,04	2,50	2,95
	L6	340	310	537	1,58	1,87	1,44	1,70	2,50	2,95
PEAD-M125JA PUHZ-M125VKA	L5	504	460	660	2,42	2,70	2,21	2,46	3,17	3,53
	L6	420	383	660	2,02	2,25	1,84	2,05	3,17	3,53
PEAD-M125JA PUHZ-M125YKA	L5	504	460	660	2,42	2,70	2,21	2,46	3,17	3,53
	L6	420	383	660	2,02	2,25	1,84	2,05	3,17	3,53
PEAD-M125JA PUZ-ZM125VKA	L5	504	460	660	2,50	2,80	2,28	2,55	3,27	3,66
	L6	420	383	660	2,08	2,33	1,90	2,13	3,27	3,66
PEAD-M125JA PUZ-ZM125YKA	L5	504	460	660	2,50	2,80	2,28	2,55	3,27	3,66
	L6	420	383	660	2,08	2,33	1,90	2,13	3,27	3,66

Les données sont obtenues sous les conditions suivantes :

- Mode Froid : Température intérieure 27°C bulbe sec / 19°C bulbe humide ; température extérieure à 35°C
- Mode chauffage : Température intérieure 20°C bulbe sec et température extérieure à 7°C bulbe sec / 6°C bulbe humide.
- Pression statique externe : ESP = 50 Pa

Notes :

- (1) Réseau de distribution d'air avec une perte de charge égale à la pression statique du ventilateur
- (2) Le réseau de distribution d'air ne doit pas excéder 15 m et 4 coudes dans chaque branche
- (3) Toutes les sorties sont ouvertes et le réseau est équilibré. La vitesse des unités intérieures est réglée sur « haute »
- (4) Seulement une sortie est connectée, le réseau de gaine est équilibré. La vitesse des unités intérieures est réglée sur « petite »

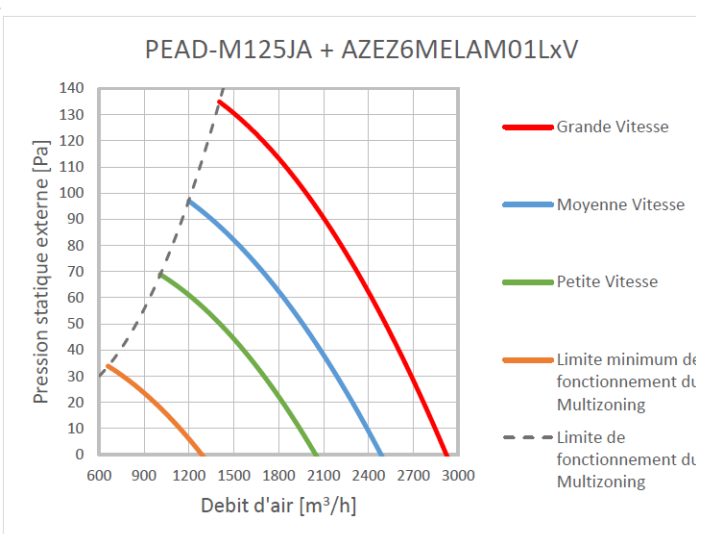
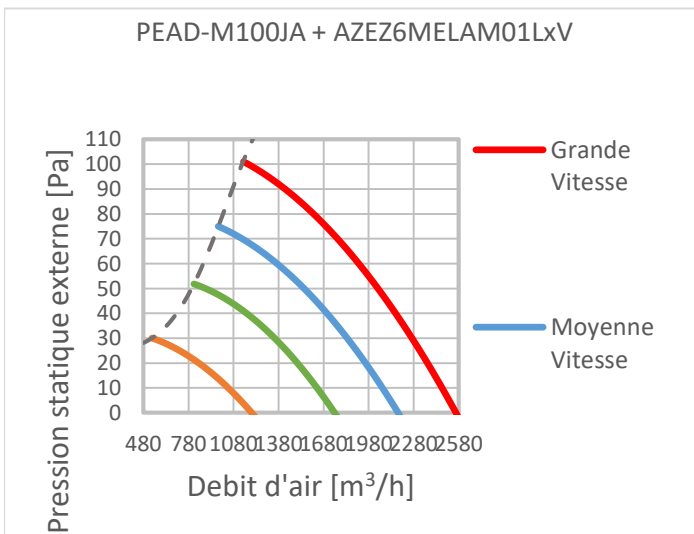
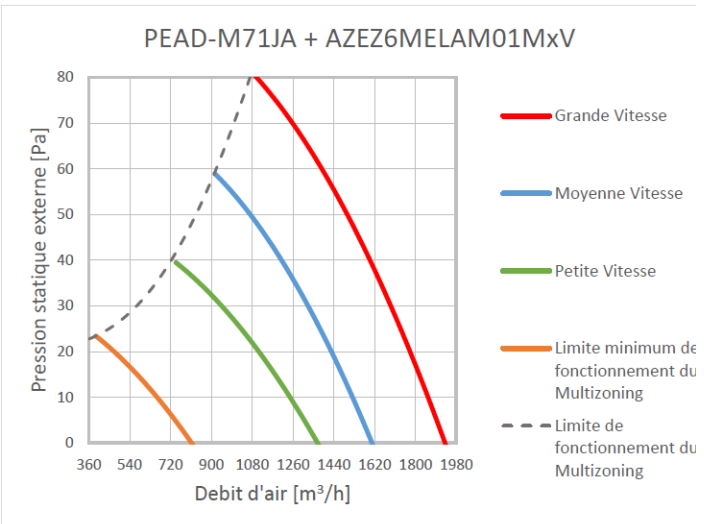
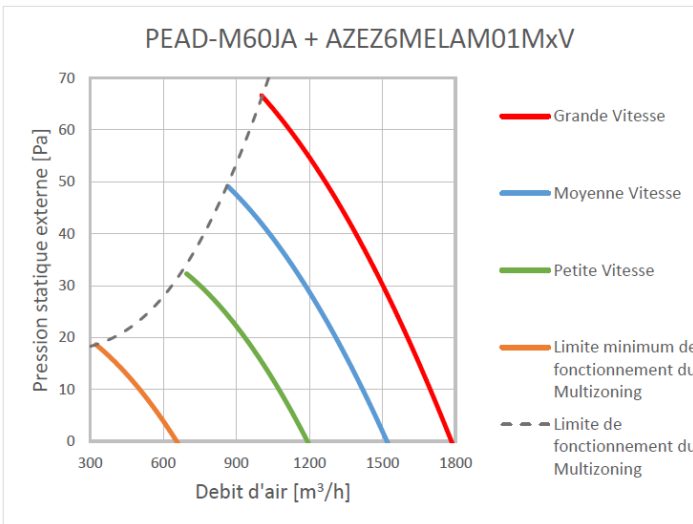
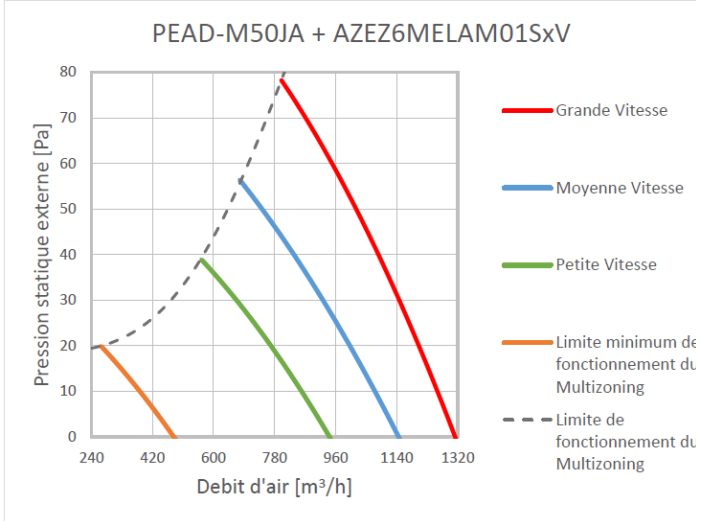
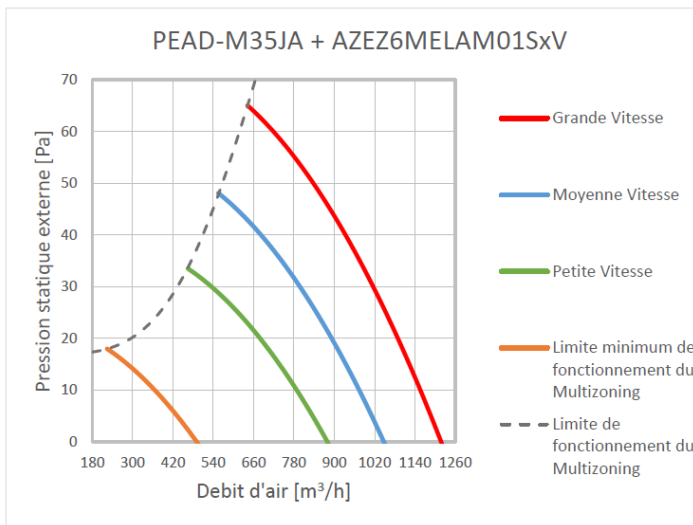

5. Unité extérieure SUZ-M/PUZ-M – Carton B

5.1. Contenu du carton B

MELZONE	Contenu du carton B	MELZONE	Contenu du carton B
MELZ-3G35	Unité extérieure SUZ-M35VA	MELZ-5G60	Unité extérieure SUZ-M60VA
MELZ-3G50	Unité extérieure SUZ-M50VA	MELZ-5G71	Unité extérieure SUZ-M71VA
MELZ-3B35	Unité extérieure SUZ-M35VA	MELZ-5G100	Unité extérieure PUZ-M100VKA
MELZ-3B50	Unité extérieure SUZ-M50VA	MELZ-5G125	Unité extérieure PUZ-M125VKA
MELZ-4G35	Unité extérieure SUZ-M35VA	MELZ-5B60	Unité extérieure SUZ-M60VA
MELZ-4G50	Unité extérieure SUZ-M50VA	MELZ-5B71	Unité extérieure SUZ-M71VA
MELZ-4G60	Unité extérieure SUZ-M60VA	MELZ-5B100	Unité extérieure PUZ-M100VKA
MELZ-4G71	Unité extérieure SUZ-M71VA	MELZ-5B125	Unité extérieure PUZ-M125VKA
MELZ-4B35	Unité extérieure SUZ-M35VA	MELZ-6G100	Unité extérieure PUZ-M100VKA
MELZ-4B50	Unité extérieure SUZ-M50VA	MELZ-6G125	Unité extérieure PUZ-M125VKA
MELZ-4B60	Unité extérieure SUZ-M60VA	MELZ-6B100	Unité extérieure PUZ-M100VKA
MELZ-4B71	Unité extérieure SUZ-M71VA	MELZ-6B125	Unité extérieure PUZ-M125VKA

5.2. Manuels unité extérieure (SUZ-M/PUZ-M)

Pour les packs MELZONE **35/50/60/71**, veuillez trouver ci-après les manuels de pièces de rechange, le manuel d'installation ainsi que le manuel SAV en scannant le QR-code ou en utilisant le lien :



<https://1drv.ms/u/s!AsZ1Cl8WRg1Sh752MXeU9celxuGIRw?e=YpMb5L>

Pour les packs MELZONE **100/125**, veuillez trouver ci-après les manuels de pièces de rechange, le manuel d'installation ainsi que le manuel SAV en scannant le QR-code ou en utilisant le lien :



<https://1drv.ms/u/s!AsZ1Cl8WRg1Sh754BVclGBqrwebESQ?e=Bn2dxQ>

6. AIRZONE – Carton C

6.1. Contenu du carton C

Les plénums multizones MELZONE ont été développés pour MITSUBISHI ELECTRIC. Ils disposent chacun d'une sortie en diamètre 200 mm (pour la pièce principale) et de plusieurs sorties (en fonction du kit choisi) en diamètre 160 mm.

Le système de régulation par zones du MELZONE est composé de deux types de thermostats. L'un d'entre eux est appelé « principal » et permet de choisir de mode de fonctionnement de votre pompe à chaleur air-air (chauffage ou refroidissement) ainsi que le niveau d'efficacité énergétique souhaité. Les autres interfaces sont qualifiées de « zone ».

Par la présente, *Corporación Empresarial Altra SL* déclare que l'article AZEZ6MELAMxxxV est conforme aux exigences essentielles et aux autres dispositions pertinentes de la directive 2014/53/EU.



Figure 2 : Photo plénum Multizones

MELZone	Contenu carton C
MELZ-3G35	Plénum à registres motorisés 2Φ160 / 1Φ200 + plénum de reprise (2x200mm) + kit de télécommandes 3 zones
MELZ-3G50	Plénum à registres motorisés 2Φ160 / 1Φ201 + plénum de reprise (2x200mm) + kit de télécommandes 3 zones
MELZ-3B35	Plénum à registres motorisés 2Φ160 / 1Φ202 + plénum de reprise (2x200mm) + kit de télécommandes 3 zones
MELZ-3B50	Plénum à registres motorisés 2Φ160 / 1Φ203 + plénum de reprise (2x200mm) + kit de télécommandes 3 zones
MELZ-4G35	Plénum à registres motorisés 3Φ160 / 1Φ200 + plénum de reprise (2x200mm) + kit de télécommandes 4 zones
MELZ-4G50	Plénum à registres motorisés 3Φ160 / 1Φ200 + plénum de reprise (2x200mm) + kit de télécommandes 4 zones
MELZ-4G60	Plénum à registres motorisés 3Φ160 / 1Φ200 + plénum de reprise (3x200mm) + kit de télécommandes 4 zones
MELZ-4G71	Plénum à registres motorisés 3Φ160 / 1Φ200 + plénum de reprise (3x200mm) + kit de télécommandes 4 zones
MELZ-4B35	Plénum à registres motorisés 3Φ160 / 1Φ200 + plénum de reprise (2x200mm) + kit de télécommandes 4 zones
MELZ-4B50	Plénum à registres motorisés 3Φ160 / 1Φ200 + plénum de reprise (2x200mm) + kit de télécommandes 4 zones
MELZ-4B60	Plénum à registres motorisés 3Φ160 / 1Φ200 + plénum de reprise (3x200mm) + kit de télécommandes 4 zones
MELZ-4B71	Plénum à registres motorisés 3Φ160 / 1Φ200 + plénum de reprise (3x200mm) + kit de télécommandes 4 zones

MELZone	Contenu carton C
MELZ-5G60	Plénum à registres motorisés 4Φ160 / 1Φ200 + plénum de reprise (3x200mm) + kit de télécommandes 5 zones
MELZ-5G71	Plénum à registres motorisés 4Φ160 / 1Φ200 + plénum de reprise (3x200mm) + kit de télécommandes 5 zones
MELZ-5G100	Plénum à registres motorisés 4Φ160 / 1Φ200 + plénum de reprise (4x200mm) + kit de télécommandes 5 zones
MELZ-5G125	Plénum à registres motorisés 4Φ160 / 1Φ200 + plénum de reprise (4x200mm) + kit de télécommandes 5 zones
MELZ-5B60	Plénum à registres motorisés 4Φ160 / 1Φ200 + plénum de reprise (3x200mm) + kit de télécommandes 5 zones
MELZ-5B71	Plénum à registres motorisés 4Φ160 / 1Φ200 + plénum de reprise (3x200mm) + kit de télécommandes 5 zones
MELZ-5B100	Plénum à registres motorisés 4Φ160 / 1Φ200 + plénum de reprise (4x200mm) + kit de télécommandes 5 zones
MELZ-5B125	Plénum à registres motorisés 4Φ160 / 1Φ200 + plénum de reprise (4x200mm) + kit de télécommandes 5 zones
MELZ-6G100	Plénum à registres motorisés 5Φ160 / 1Φ200 + plénum de reprise (4x200mm) + kit de télécommandes 6 zones
MELZ-6G125	Plénum à registres motorisés 5Φ160 / 1Φ200 + plénum de reprise (4x200mm) + kit de télécommandes 6 zones
MELZ-6B100	Plénum à registres motorisés 5Φ160 / 1Φ200 + plénum de reprise (4x200mm) + kit de télécommandes 6 zones
MELZ-6B125	Plénum à registres motorisés 5Φ160 / 1Φ200 + plénum de reprise (4x200mm) + kit de télécommandes 6 zones

6.2. Prérequis généraux lors de l'installation du plénum multizones

Suivez attentivement les instructions exposées dans ce manuel :

- Le système doit être installé par un technicien qualifié.
- Vérifiez que les unités à contrôler ont été installées conformément aux exigences de MITSUBISHI ELECTRIC et fonctionnent correctement avant d'installer le système Airzone.
- Localisez et connectez tous les éléments de votre installation conformément aux réglementations électroniques locales en vigueur.
- Vérifier que le système de climatisation à contrôler est conforme aux réglementations locales en vigueur.
- L'utilisation d'un thermostat Airzone Blueface est nécessaire afin d'avoir accès à toutes les fonctionnalités du système Airzone.
- Suivez les recommandations ci-dessous pour le positionnement des thermostats :



- Coupez l'alimentation pour effectuer tout branchement.
- Pour la connexion des éléments de communication au système, utilisez le câble Airzone : câble blindé et torsadé, de 4 fils ($2 \times 0,22 \text{ mm}^2 + 2 \times 0,5 \text{ mm}^2$).
- Évitez de placer le bus du système à proximité de lignes de force, tubes fluorescents, lampes LED, moteurs, etc. Ceux-ci sont susceptibles de provoquer des interférences dans les communications.

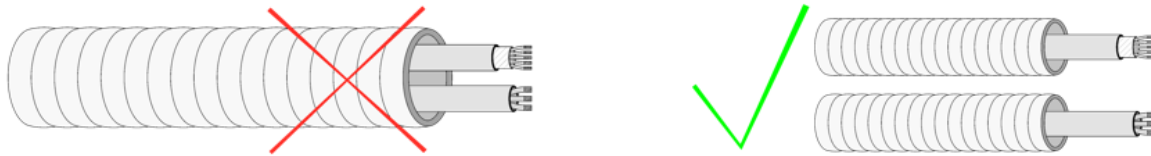

- Respectez la polarité de connexion de chaque appareil. Une mauvaise connexion peut sérieusement endommager le produit.
- Pour les éléments avec alimentation externe à 110/230 VCA, il suffit de connecter les pôles « A » et « B » du bus de communication. Il est conseillé de ne pas connecter les pôles « + » et « - » de l'alimentation.
- Pour les éléments avec une alimentation externe de 110/230 Vac, respectez la polarité de connexion. Une prise de terre incorrecte peut provoquer des décharges électriques.
- Conformément à la réglementation locale et nationale pertinente, le câblage d'alimentation externe du système devra comprendre un interrupteur principal ou autre moyen de déconnexion avec une séparation constante de tous les pôles. Si l'alimentation principale est coupée, le système redémarrera automatiquement. **Utilisez un circuit indépendant de l'unité à contrôler pour assurer l'alimentation du système.**
- Une fois que le système Airzone est configuré, vérifiez que la pression statique dans l'unité de gaine est conforme aux conditions du réseau de distribution d'air sur lequel elle est installée (pour modifier ce paramètre, allez dans la section sur la télécommande PAR-40).

6.3. Éléments du système

6.3.1. Platine centrale Innobus Pro6 (AZCE6IBPRO6)

La platine est un équipement électronique chargé de gérer le système au moyen de dispositifs filaires. Montage en saillie.

Fonctionnalités :

- Contrôle des thermostats, jusqu'à 6 zones (8 zones au moyen d'un module d'expansion).
- Sorties d'alimentation des éléments motorisés.
- Module de contrôle du marche-arrêt de zone à distance, jusqu'à 6 zones.
- Sortie de relais configurable comme ventilation mécanique (VMC) ou chaudière.
- Gestion des passerelles de contrôle.
- Communication avec des équipements de contrôle intégral de l'installation.
- Communication avec d'autres systèmes de contrôle externe au travers du bus d'intégration.

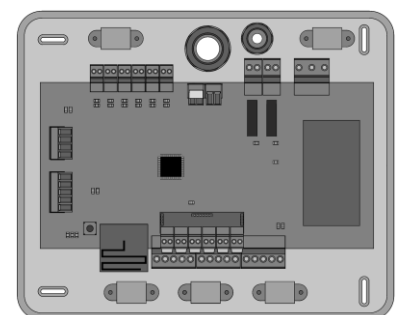

Caractéristiques techniques

Alimentation et consommation	
Type d'alimentation	Vac
V max	110 / 230 V
I max	250 mA
Fréquence	60/50 Hz
Consommation Stand-by	400 mW
Consommation maximale	25 W
Protection contre surtension	250 mA
Communications via radio	
Protocole de communication	Airzone
Fréquence	868 MHz
Puissance de transmission	5 dBm
Distance maximale en champ libre	40 m
Températures opérative	
De stockage	-20 ... 70 °C
De fonctionnement	0 ... 50°C
Aspects mécaniques	
Degré de protectio	IP 20
Poids	616 g
Dimensions (WxHxD)	195x180x55,5 mm

Bus de connexion Airzone	
Nombre de ports	3
Câble torsadé et blindé	2 x 0,22 + 2x0,5 mm ²
V max	12 V
Bus domotique	
Nombre de ports	1
Câble torsadé et blindé	2 x 0,22 + 2x0,5 mm ²
Protocole de communication	MODBUS RS-485 Par – 19200 bps
Sorties de relais	
Nombre de sorties	6
Nombre maximal de moteurs par sortie	2
Vmax	± 12 V
I max	150 mA
Relay outputs	
Nombre de relais	2
V max	24 / 48 V
I max	1 A



Type	Airzone Central V1.3	
Licence	215562	
Application	Variable air volume system (without h/c coil)	
	Heating	Cooling
Control accuracy (K)	0.3	0.3

6.3.2. Passerelle de communication (AZX6QADAPT3MEL)

Passerelle de gestion d'unités A/C Mitsubishi Electric compatibles grâce aux systèmes de contrôle Airzone. Alimentation par l'unité intérieure. Montage et connexion au port de l'unité des dispositifs Airzone. Développé et testé avec la collaboration de MITSUBISHI ELECTRIC.

Fonctionnalités :

- Communication bidirectionnelle des paramètres de contrôle de base en fonction de la demande émanant du système de contrôle Airzone.
- Contrôle de jusqu'à 4 vitesses de manière automatique, permettant ainsi (généralement) un fonctionnement sans by-pass.
- Réglage de la température de consigne en fonction des températures sélectionnées à l'aide des thermostats Airzone et de l'algorithme Eco-Adapt.
- Lecture de la température de travail de l'unité.
- Lecture d'avertissements et erreurs de l'unité contrôlée.
- Contrôle secondaire de l'unité.

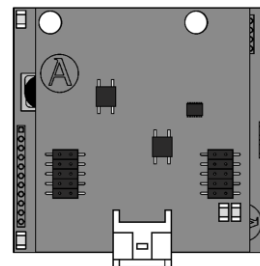

Caractéristiques techniques

Alimentation et consommation	
Alimentation ly	Unité intérieure
V max	12 Vdc
I max	25 mA
Communications	
Type de câble	Torsadé et blindé
Fils de communications	2 x 0,25 mm ²
Températures opérative	
De stockage	-20 ... 70 °C
De fonctionnement	0 ... 50°C

6.3.3. Thermostat Blueface intelligent (AZCE6BLUEFACECB) - salon

Interface graphique couleur à écran capacitif et finition en acier et verre qui permet le contrôle d'une zone dans un système Airzone. Alimentée au travers de la platine centrale du système.

Fonctionnalités :

- 6 langues disponibles (français, espagnol, anglais, italien, allemand et portugais).
- Contrôle de la température, du mode de fonctionnement (thermostat principal) et de la vitesse de ventilation du système (thermostat principal et installation ventilo-convecteur).
- Affichage de la température ambiante et de l'humidité relative de la zone.
- Contrôle des étapes de configuration (air, rayonnant ou combiné).
- Fonction Eco-Adapt et Veille.
- Programmations horaires de température et de mode de fonctionnement.
- Accès à distance à d'autres zones du système.



Caractéristiques techniques

Alimentation et consommation	
Type d'alimentation	Vdc
V max	12 V
I max	145 mA
Consommation Stand-by	0,876 W
Consommation maximale	1,74 W
Connection and communications	
Type de câble	Torsadé et blindé
Fils de communications	2 x 0,22 mm ²
Fils d'alimentation	2 x 0,5 mm ²
Distance maximale	40 m

Températures opérative	
De stockage	-20 ... 70 °C
De fonctionnement	0 ... 50°C
Plage de température de consigne	15 ... 30°C
	Précision de lecture
	Précision d'affichage
	±0,1 °C
Aspects mécaniques	
Montage	En surface au moyen d'un support
Degré de protectio	IP 20
Type de sonde	Airzone_NTC_10K
Poids	198 g
Dimensions (WxHxD)	92x 92x15,85 mm

6.3.4. Thermostat Lite cable (AZCE6LITECB) - chambres

Thermostat disposant de touches capacitives et finition en acier et en verre, pour le contrôle de la température d'une zone dans un système Airzone.

Fonctionnalités :

- On / Off de la zone.
- Modification de la température de consigne déjà assignée par pas de 1°C, jusqu'à un maximum de ±3°C.
- Lecture de la température ambiante et de l'humidité relative.



Caractéristiques techniques

Alimentation et consommation	
Type d'alimentation	Vdc
V max	12 V
I max	25 mA
Consommation Stand-by	240 mW
Connection and communications	
Type de câble	Torsadé et blindé
Fils de communications	2 x 0,22 mm ²
Fils d'alimentation	
Distance maximale	40 m

Températures opérative	
De stockage	-20 ... 70 °C
De fonctionnement	0 ... 50°C
Plage de température de consigne	15 ... 30°C
Précision de lecture	±0,1 °C
Précision d'affichage	±0,1 °C
	Humidité relative
Aspects mécaniques	
Degré de protectio	IP 20
Type de sonde	Airzone_NTC_10K
Poids	186 g
Dimensions (WxHxD)	92x 92x15,85 mm

6.3.5. Adaptateur Motorisé Mitsubishi Electric (AZEZ6MELAM)

L'adaptateur motorisé Airzone inclut :

- Platine centrale du système.
- Passerelle de communication.
- Registres circulaires de 160 ou 200 mm de diamètre.
- Système manuel de régulation de débit.

Référence plénum	MELZONE		
AZEZ6MELAM01S3V AZEZ6MELAM01S4V	MELZ-35	PEAD-M35	SUZ-M35V
	MELZ-50	PEAD-M50	SUZ-M50V
AZEZ6MELAM01M4V AZEZ6MELAM01M5V	MELZ-60	PEAD-M60	SUZ-M60V
	MELZ-71	PEAD-M71	SUZ-M71V
AZEZ6MELAM01L5V AZEZ6MELAM01L6V	MELZ-100	PEAD-M100	PUZ-M100V
	MELZ-125	PEAD-M125	PUZ-M125V

AZEZ6MELAM01S3V

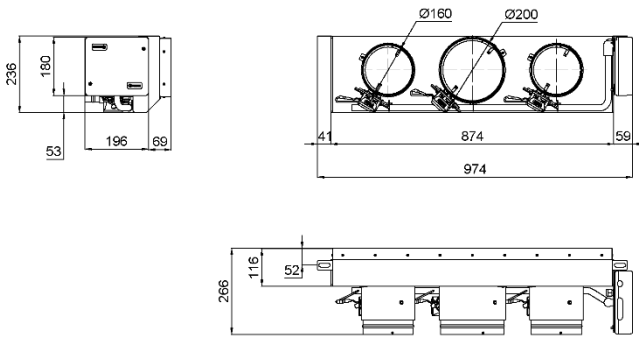

AZEZ6MELAM01S4V

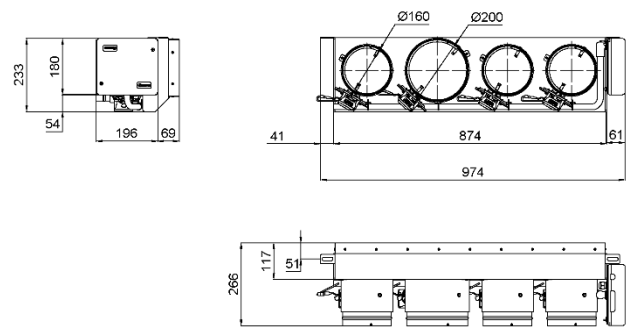

AZEZ6MELAM01M4V

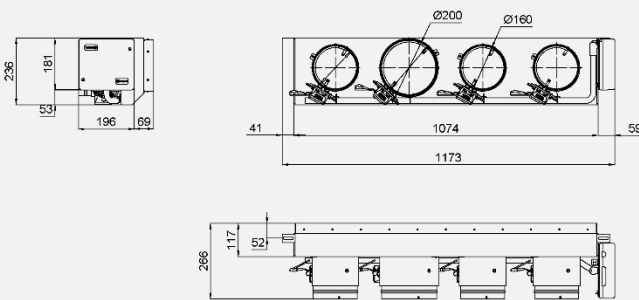

AZEZ6MELAM01M5V

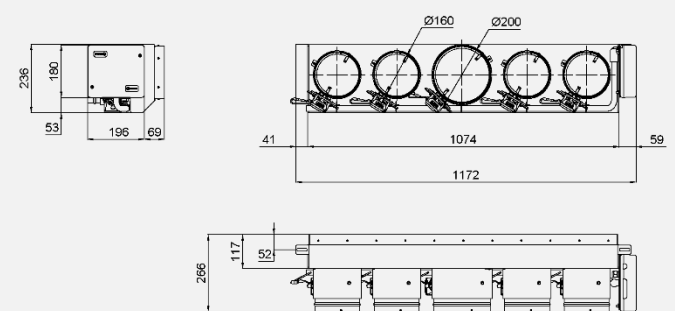

AZEZ6MELAM01L5V

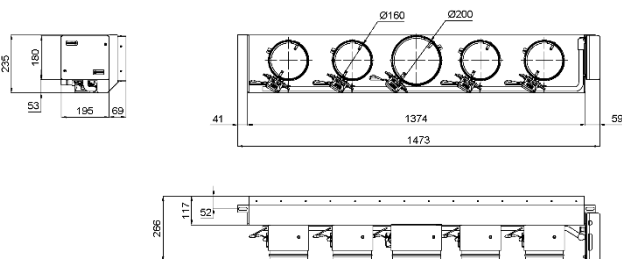

AZEZ6MELAM01L6V

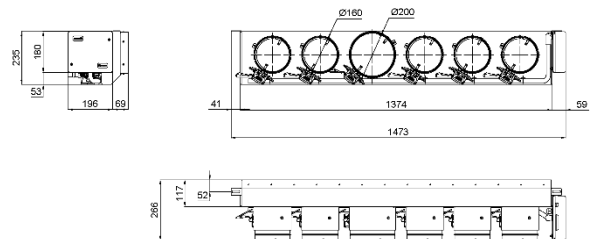



6.3.6. Plénum de reprise Mitsubishi Electric (AZEZMEPR)

Plénum de reprise Airzone mécaniquement adapté aux principaux modèles d'unités gainables de la marque Mitsubishi Electric, pour raccordement des gaines circulaires du circuit de reprise au gainable.

Le plénum de reprise Airzone inclut 2, 3 ou 4 Piquages circulaires de diamètre 200 mm.

Référence du kit	Type de plénum	Visuel produit
<p>MELZ-3G35 MELZ-3B35 MELZ-3B50 MELZ-4G35 MELZ-4G50 MELZ-4B35 MELZ-4B50</p>	<p>Plénum taille S – 2x200 mm</p>	

Référence du kit	Type de plénum	Visuel produit
<p>MELZ-4G60 MELZ-4G71 MELZ-4B60 MELZ-4B71 MELZ-5G60 MELZ-5G71 MELZ-5B60 MELZ-5B71</p>	<p>Plénum taille M – 3x200 mm</p>	 <p>Figure 4 : Plénum taille M – 3x200 mm</p>
<p>MELZ-5G100 MELZ-5G125 MELZ-5B100 MELZ-5B125 MELZ-6G100 MELZ-6G125 MELZ-6B100 MELZ-6B125</p>	<p>Plénum taille L – 4x200 mm</p>	 <p>Figure 5 : Plénum taille L – 4x200 mm</p>

6.4. Installation du système

Pour installer correctement votre système, suivez les indications suivantes :

- a) Réalisez toutes les connexions électriques
- b) Connectez la passerelle de communication avec l'unité intérieure à contrôler.
- c) Connectez les différents éléments du système (thermostats, modules, etc.).
- d) Branchez la platine centrale.
- e) Vérifiez que le montage et la connexion du système aient été bien réalisés
- f) Configuration du système
- g) Configurez les différents thermostats du système
- h) Rappelez-vous que les systèmes Airzone permettent la configuration d'interfaces principale et de zone. Depuis un thermostat principal vous pouvez réaliser un changement de Mode, définir le degré d'efficacité avec la fonction Eco-Adapt ou sélectionner la vitesse de l'équipement.
- i) Consultez le manuel d'utilisateur et d'installation du système pour toute autre consultation
- j) Ne requiert aucun entretien

6.5. Montage du système

6.5.1. Montage de l'adaptateur

Attention : Il est conseillé d'isoler toutes les parties métalliques de l'adaptateur qui sont en contact avec l'extérieur afin d'éviter la formation de condensation.

Remarque : Les motorisations sont numérotées de la façon suivante :

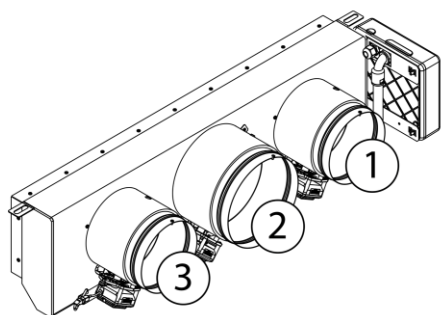

6.5.2. Montage sur l'unité intérieure

- 1 Placez l'adaptateur au niveau de la bouche de soufflage de l'unité et fixez-le à l'aide de vis.
- 2 Après avoir serré les vis, assurez-vous d'isoler le manchon de connexion afin d'éviter la formation de condensation. Veuillez utiliser des bandes isolantes (laine de verre ou mousse de polyéthylène) de 25 mm d'épaisseur. La largeur de ces bandes isolantes est de 97 mm pour le plénum motorisé standard et de 37 mm pour le plénum motorisé de basse section.
- 3 Fixez l'adaptateur au plafond au moyen de vis sans tête, en les faisant passer au travers des encoches de fixation.

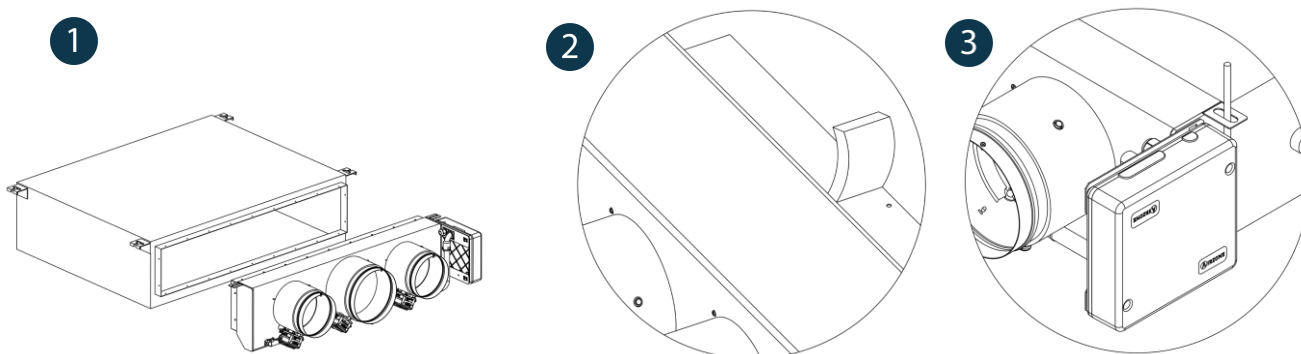

6.5.3. Montage de Plénum de reprise

- 1 Oter l'isolant recouvrant le piquage en réalisant une entaille tout au long de son contour. Réalisez également une entaille dans l'isolant au niveau des rainures.
- 2 Retirez l'isolant prédécoupé ainsi que le morceau de tôle le recouvrant.
- 3 Introduisez les piquages dans les rainures prévues à cet effet. Pliez les embouts pour fixer les piquages.
- 4 Fixez au moyen de vis le plénum de reprise à l'unité gainable (vis non incluses).

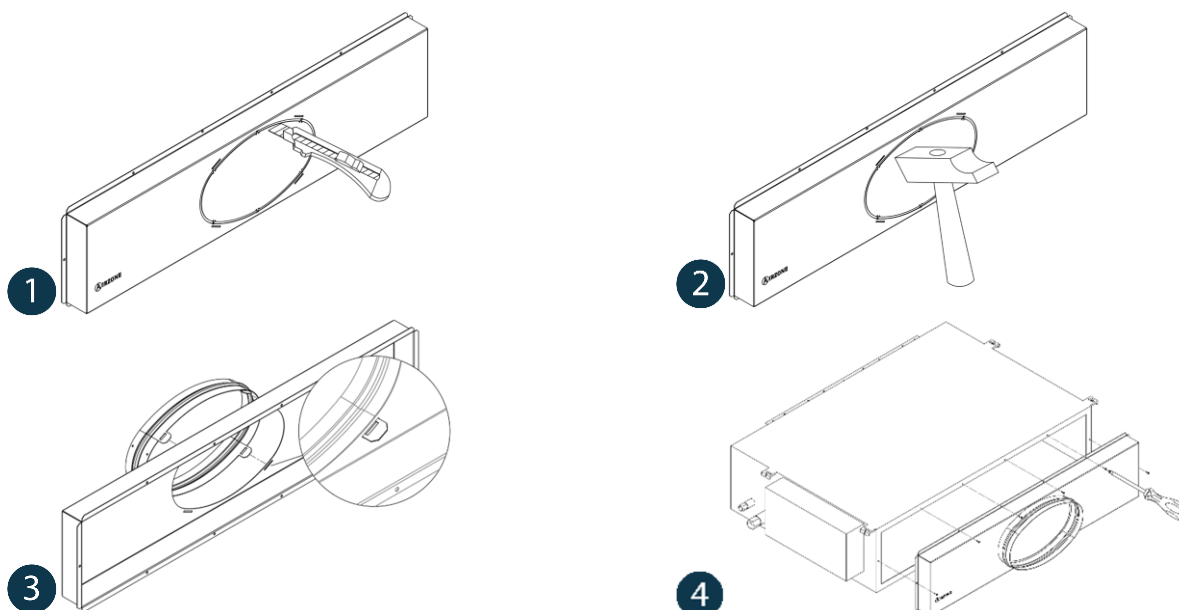

6.5.4. Montage du Thermostats (AZCE6BLUEFACEC - principal / AZCE6LITECB - chambre)

Les thermostats Airzone sont montés en saillie au moyen d'un support. Veuillez noter que la distance maximale recommandée pour ce dispositif est de 40 mètres. Pour le fixer au mur, veuillez suivre les pas suivants :

- Retirez la partie arrière du thermostat et effectuez les connexions nécessaires.
- Fixez la partie arrière du thermostat au mur.
- Placez l'écran sur le support préalablement fixé.
- Placez les barres anti-effraction pour une meilleure fixation du thermostat (optionnel).

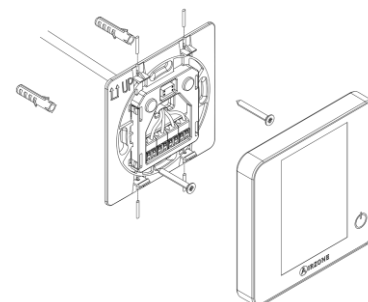

6.5.5. Connexion électrique entre la platine AIRZONE et l'unité intérieure

- 1 Coupez l'alimentation de l'unité intérieure Mitsubishi Electric ainsi que celle du système Airzone.
- 2 Localisez le connecteur **CN105** dans le système électronique de l'unité intérieure Mitsubishi-Electric et connectez la passerelle Airzone à ce port au moyen du **câble fourni**.
- 3 Rétablir l'alimentation de l'unité intérieure et du système Airzone. Vérifiez l'état des LED de la passerelle (autodiagnostic).

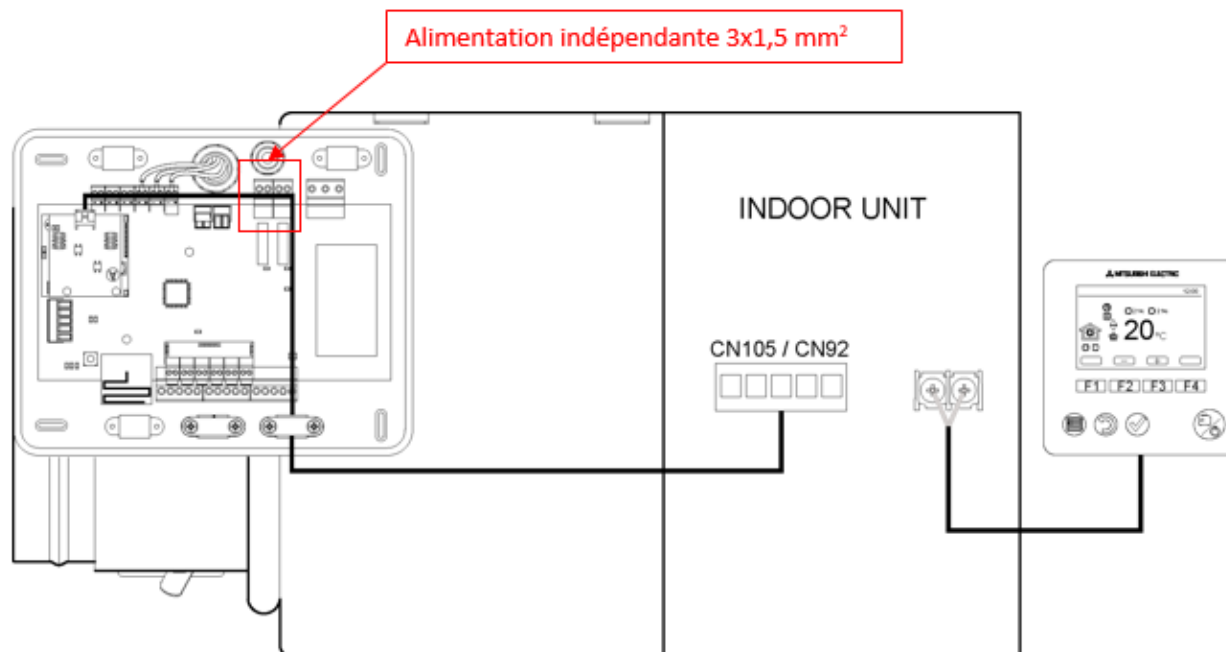

6.5.6. Platine centrale Innobus Pro6 (AZCE6IBPRO6)

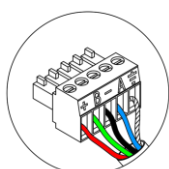
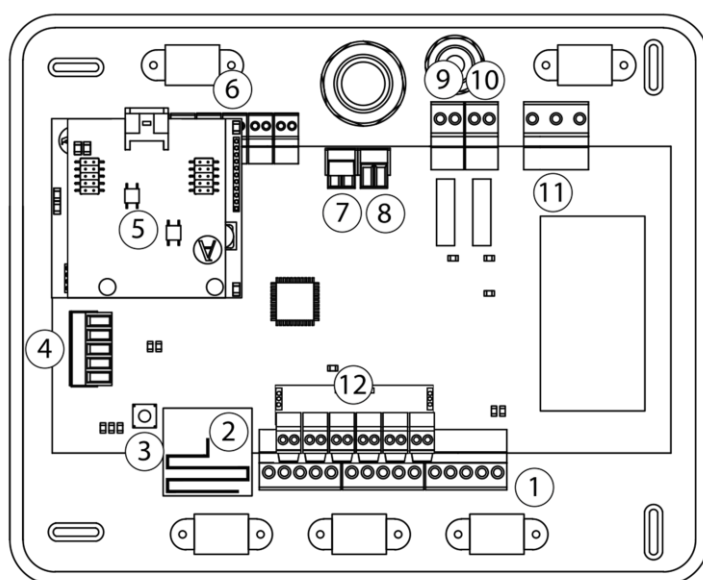

A	Bleu
-	Noir
B	Vert
+	Rouge
⏚	Tresse de blindage

N°	Description
①	Bus de connexion Airzone
②	Module radio
③	SW1
④	Bus domotique
⑤	Passerelle Mitsubishi Electric
⑥	Sorties moteurs
⑦	Entrée d'alarme (normalement fermée)
⑧	Sonde température
⑨	VMC / Chaudière
⑩	Relais ON / OFF (marche-arrêt)
⑪	Alimentation indépendante obligatoire (110/230 Vac)
⑫	Module ON / OFF

Attention : Pour le contrôle des entrées du module On/Off, il est indispensable d'utiliser un câble blindé.

6.5.7. Connexion des thermostat Airzone à la platine centrale

- Connectez les éléments de contrôle du système à n'importe quelle borne du bus de connexion Airzone ^①. La connexion peut être réalisée en étoile ou en bus. Ainsi, dans le cas où plus de 3 thermostats sont à raccorder, il est possible d'en connecter plusieurs sur une même sortie. Respectez le code de couleurs pour tous les éléments du système. Fixez les câbles livrés (longueur de 10 m) sur les embases de la platine centrale pour plus de sécurité.
- Astuce installation : Nous recommandons de réaliser les raccordements des câbles au sol. En effet, les connecteurs de la platine centrale peuvent s'enlever ce qui permet de faciliter la connexion.

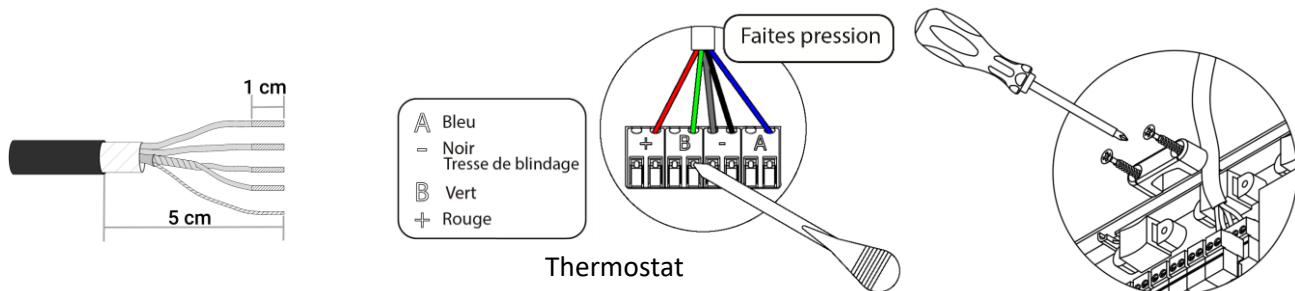

6.5.8. Autres périphériques (AZX6WSCLOUDDINR)

Pour la connexion et configuration d'autres périphériques, suivez les indications de la fiche technique de l'élément à raccorder.

Attention : Pour les éléments disposant d'une alimentation externe à 110/230 Vac, il suffit de connecter les pôles « A » et « B » du bus pour réaliser les communications

6.5.9. Alimentation électrique de la platine centrale (indépendante)

Alimentez en 110 / 230 Vac la platine centrale du système via l'entrée d'alimentation ^{①①}. Faites de même avec les éléments de contrôle qui nécessitent une alimentation externe. Pour cela utilisez du câble de 3 x 1,5 mm². Pour assurer l'alimentation de la platine centrale du système, desserrez le presse-étoupe, si besoin, et passez le câble dans l'orifice (Ø : 5-10 mm). Fixez les câbles à la borne, en respectant la polarité. Branchez la borne à la prise d'alimentation et serrez le presse-étoupe pour fixer le câble d'alimentation.

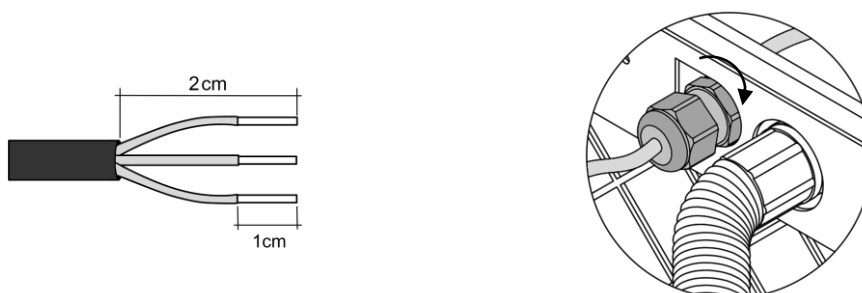
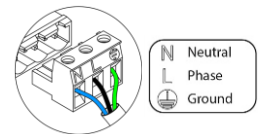

Attention : Conformément à la réglementation locale et nationale pertinente, le câblage d'alimentation externe du système devra comprendre un interrupteur principal ou autre moyen de déconnexion avec une séparation constante de tous les pôles. Si l'alimentation principale est coupée, le système redémarrera automatiquement. **Utilisez un circuit indépendant de l'unité à contrôler pour assurer l'alimentation du système.**

Remarque : Une fois toutes les connexions effectuées, assurez-vous de poser correctement le cache de la platine centrale du système.

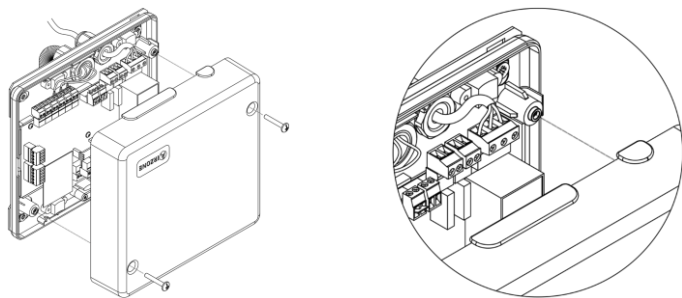

6.5.10. Réinitialisation du système

Si vous avez besoin de réinitialiser le système, appuyez sur SW1 ^③ jusqu'à ce que la diode LED 19 cesse de clignoter. Attendez jusqu'à ce que les diodes LED retournent à leur état normal pour réaliser de nouveau la configuration souhaitée.

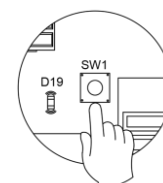

6.5.11. Vérification de montage et connexion

Vérifiez les éléments suivants :

- État des diodes LED de la platine centrale et des autres éléments de contrôle connectés. Consultez la section d'autodiagnostic.
- Alimentation des thermostats filaires.

6.6. Configuration initiale

6.6.1. Thermostats Blueface « salon »

Important : Une fois commencé, vous ne pourrez pas revenir en arrière ; vous devrez d'abord achever le processus de configuration.

① Langue / Pays

Sélectionnez la langue que vous souhaitez et votre pays. Les langues disponibles sont les suivantes : français, espagnol, anglais, italien, allemand et portugais.

② Adresse zone

Sélectionnez la zone associée à ce thermostat. À chaque zone lui correspond une sortie de contrôle (sortie moteur ou relais de contrôle des éléments rayonnants). Ainsi, par exemple, la zone 1 contrôle la sortie moteur 1.

③ Sorties associées

Le système permet d'associer une zone à plus d'une sortie de contrôle lorsque c'est nécessaire. Il est toujours possible de gérer plusieurs sorties de contrôle au travers d'un seul thermostat.

④ Configuration thermostat

Sélectionnez le fonctionnement du thermostat :

Principal : Permet, en plus du contrôle de la zone où il est installé, le contrôle de tous les paramètres de l'installation, en particulier le contrôle du mode de fonctionnement.

Zone : Permet uniquement le contrôle des paramètres de zone.

5 Autres configurations

Appuyez pour mettre fin à l'opération de configuration initiale ou accédez au menu de configuration avancée (adresse du système, étapes de contrôle, ...) pour effectuer d'autres configurations et activez la fonction basique, si vous le souhaitez.

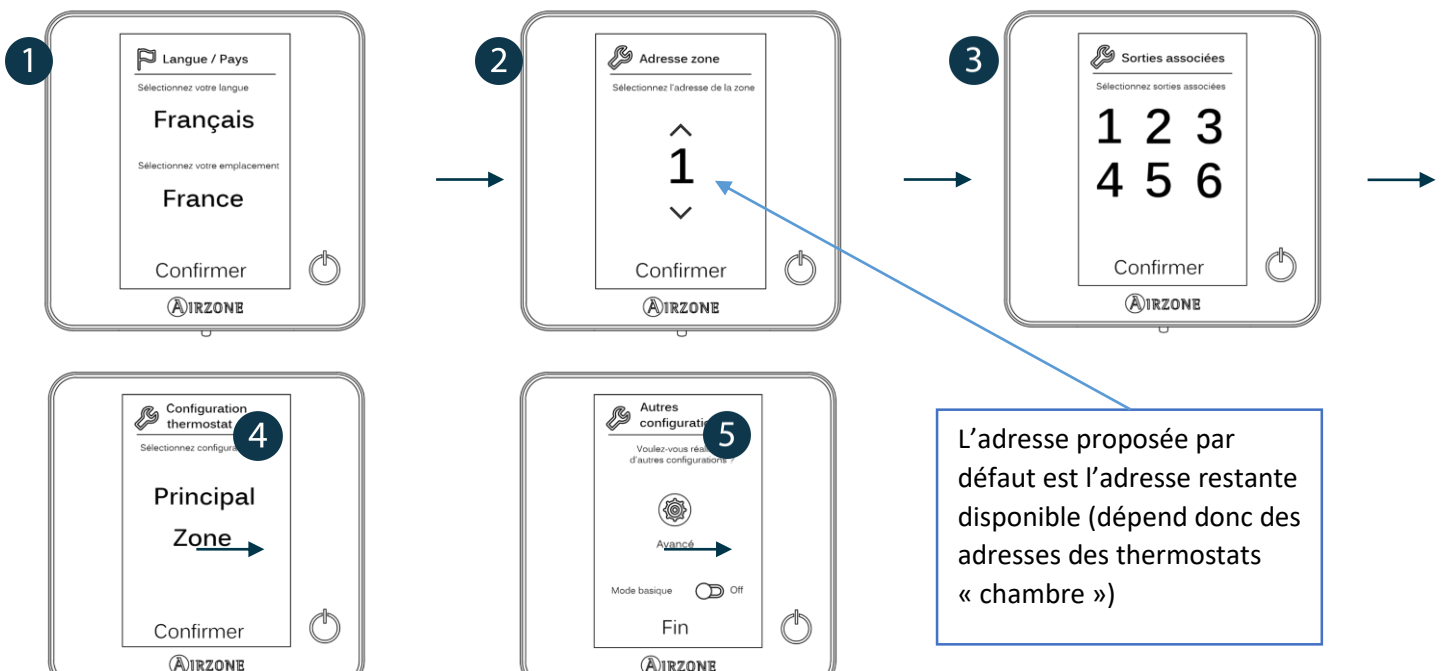

6.6.2. Thermostat Lite « chambre »

Important : pour configurer le thermostat Lite, vous devez au préalable le retirer de son support. Une fois que les microswitchs ont été configurés, remplacez l'interface sur son support.

1 Adresse de zone

Sélectionnez la zone associée à ce thermostat en appuyant le microswitch de la zone concernée vers le haut.

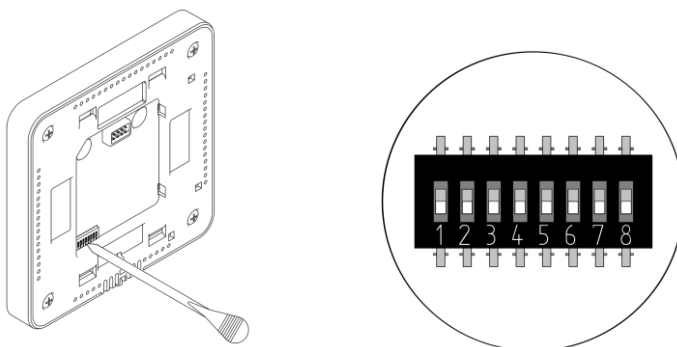

2 Sorties associées

Sélectionnez d'autres sorties de contrôle associées à la zone lorsque c'est nécessaire. L'adresse de la zone sera celle de valeur inférieure sélectionnée.

3 Autres configurations

Configurez les autres fonctionnalités du thermostat Lite au travers du menu de configuration avancée de la zone par l'intermédiaire d'un thermostat Blueface ou Webserver Cloud (voir Manuel d'installation du Webserver Cloud).

La diode LED  clignote 5 fois en vert pour indiquer que l'association est correcte. Lorsqu'elle clignote en rouge, elle indique que la zone est occupée. Si elle clignote 2 fois en rouge, cela signifie que le thermostat est hors de portée.

Rappel : Si vous changez le numéro de la zone, dans un premier temps réinitialisez le thermostat et ensuite commencez la séquence d'association.

Réinitialisation du thermostat Lite : Si vous voulez rétablir les valeurs par défaut du thermostat Lite, baissez tous les microswitchs et replacez le thermostat sur sa base. La diode LED  clignotera deux fois en vert, confirmant que la réinitialisation est terminée.



Vérification de configuration initiale

Vérifiez les points suivants :

- Communication unité-système : Configurez le système Airzone dans un mode de fonctionnement différent de Stop et allumez la zone en demande. Vérifiez que le mode imposé au thermostat principal apparaît sur le thermostat de l'unité interne et que la température de consigne de ce dernier est modifiée.
- Ouverture-fermeture des registres et sorties de contrôle : Allumez et mettez en demande toutes les zones. Ensuite, éteignez et allumez chaque zone l'une après l'autre pour vérifier que les sorties de contrôle associées sont correctes.
- Vérifier que la pression statique dans l'unité de gaine est conforme aux conditions du réseau de distribution d'air sur lequel elle est installée (pour modifier ce paramètre, veuillez consulter le manuel du fabricant de l'unité).

Rappel : Pour des raisons de sécurité, la dernière zone se ferme au bout de 4 minutes.

6.7. Régulation de débit

Attention : Commencez par régler le débit des registres centraux puis finissez par le registre n° 1 (sauf pour le plénum à 3 sorties).

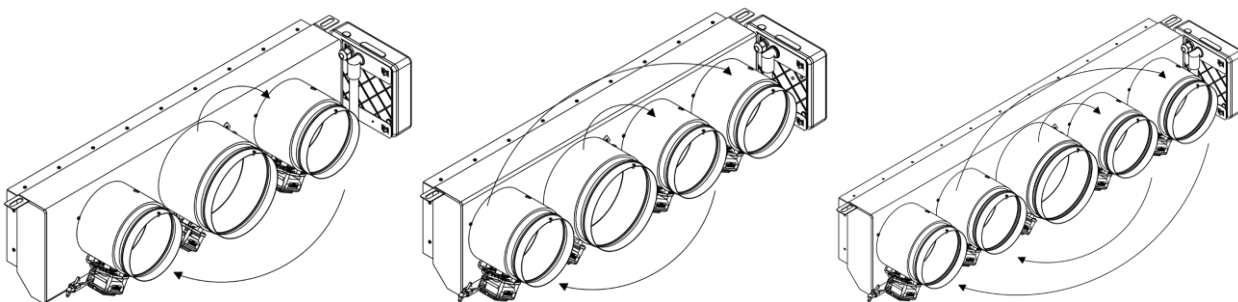

6.7.1. Régulation de débit (REG)

- a) Allumez et générez une demande dans toutes les zones pour ouvrir les registres.
- b) Éteignez la zone/le registre à réguler.
- c) Régler l'ouverture maximale souhaitée au moyen du levier REG (I/II/III/IV).
- d) Allumez la zone et vérifiez que le débit est correct.

6.7.2. Régulation d'air minimum (A-M)

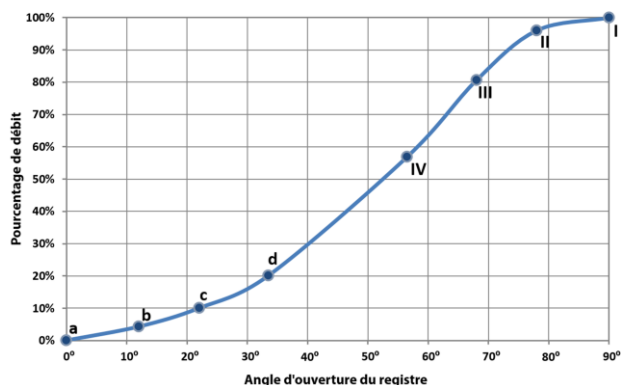
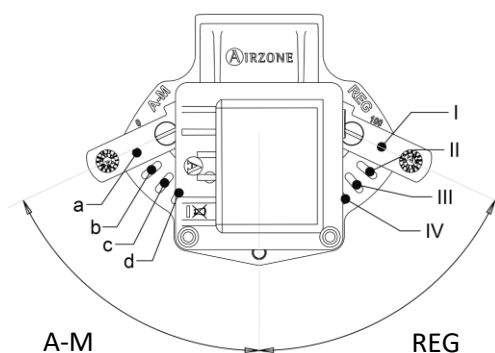

6.8. Configuration avancée

Pour accéder au menu de configuration avancée du Blueface suivez les étapes ci-dessous :

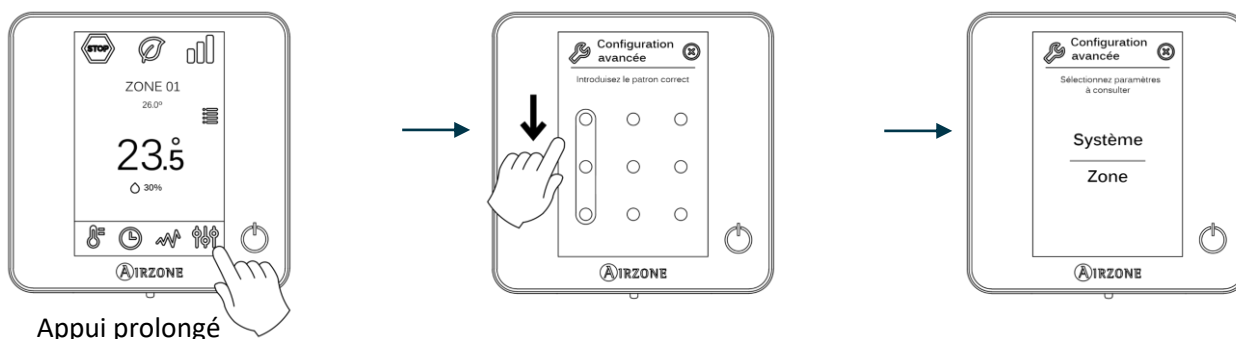

Appui prolongé

6.8.1. Paramètres du système

- **Adresse du système.** Permet de définir le numéro du système dans votre installation dans le cas où vous avez plusieurs systèmes de gainables dans votre installation. La valeur par défaut est 1. Le système affichera les valeurs d'adresse libres, la valeur maximale étant 247.
- **Plage de température.** Permet de sélectionner la température maximale pour le mode chauffage (19 – 30°C, par défaut 30°C) et la température minimale pour le mode refroidissement (18 – 26°C, par défaut 18°C), par pas de 1°C. Vous pouvez désactiver le mode souhaité.
- **Type d'ouverture.** Permet d'activer/désactiver la proportionnalité des registres du système. La proportionnalité permet de définir 4 degrés d'ouverture ou de fermeture du registre, en fonction de la demande de température de la zone, pour régler le débit de celle-ci. La configuration par défaut est Tout/Rien.
- **Mode Standby** (uniquement pour les thermostats Blueface). Configuration de la logique de fonctionnement des éléments motorisés en l'absence de demande dans le système. Cette fonction est désactivée par défaut.
- **Configuration relais.** Permet de modifier la logique de fonctionnement du relais VMC / Chaudière de la platine centrale du système. (Par défaut VMC)
- **Canal radio.** Permet d'activer / désactiver le module d'association radio du système.
- **Réinitialisation système** (*disponible uniquement pour les thermostats Blueface principaux*). Permet de réinitialiser le système aux paramètres d'usine. Pour reconfigurer les thermostats, veuillez-vous reporter à la rubrique sur la configuration initiale).

6.8.2. Paramètres de zone

- **Sorties associées.** Affiche et permet de sélectionner les sorties de contrôle associées au thermostat.
- **Configuration thermostat.** Permet de configurer le thermostat comme principal ou de zone.

Remarque : Le thermostat ne peut pas être configuré comme principal s'il existe déjà un autre thermostat configuré comme principal raccordé à la même platine centrale.

- **Mode d'utilisation.** Permet de configurer le thermostat des différentes zones du système en mode basique (menus et affichages restreints) ou avancé. Il est configuré par défaut comme Avancé. Les paramètres contrôlables en mode basique sont les suivants :
 - Marche / arrêt.
 - Température de consigne.
 - Vitesse du ventilateur.

Si vous avez besoin de configurer de nouveau le thermostat en mode avancé, accédez au menu de configuration avancée et activez le mode d'utilisation avancé.

- **Étapes contrôle.** Permet de configurer les étapes de refroidissement et de chauffage dans la zone sélectionnée ou dans toutes les zones du système. Les options à configurer sont les suivantes :
 - Air : Active le chauffage ou le refroidissement à par air dans la zone sélectionnée.
 - Off : Désactive le mode chauffage ou refroidissement dans la zone sélectionnée.
- **Offset.** Permet de corriger la température ambiante mesurée dans les différentes zones ou dans l'ensemble de celles-ci et due à des écarts causés par des sources de chaleur/froid proches, en appliquant un facteur de correction compris entre - 2,5°C et 2,5°C, par créneaux de 0,5°C. La configuration par défaut est de 0°C.
- **Réinitialisation thermostat** (*non disponible dans les zones à distance*). Permet de réinitialiser le thermostat et de revenir au menu de configuration initiale (voir la rubrique sur la configuration initiale du thermostat blueface).

6.9. SAV et autodiagnostic

6.9.1. Platine centrale Innobus Pro6 (AZCE6IBPRO6)

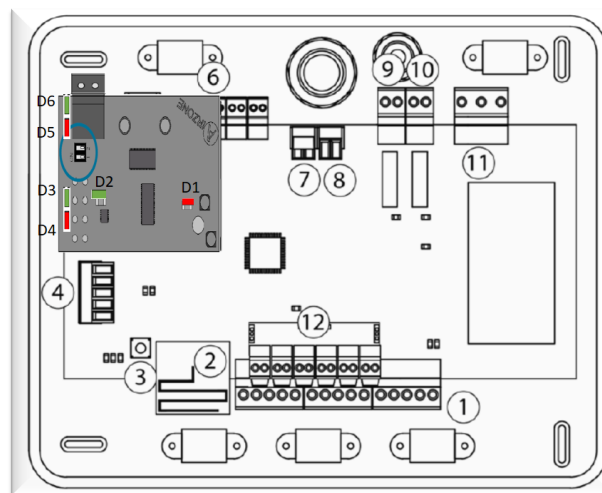

Signification			
D1	Réception de données du bus domotique	Clignotement	Vert
D2	Transmission de données au bus domotique	Clignotement	Rouge
D3	Activité de la platine centrale	Clignotement	Vert
D4	Transmission de données au bus de connexion Airzone	Clignotement	Rouge
D5	Réception de données du bus de connexion Airzone	Clignotement	Vert
D6	On / Off unité	Clignotement	Vert
D7	VMC / Chaudière	Clignotement	Vert
D10	Réception de paquets de données via radio	Commutation	Vert
D11	Alimentation de la platine centrale	Fixe	Rouge
D18	Élément associé	Fixe	Vert
D19	Canal association activé	Fixe	Rouge
Ⓐ	Ouverture moteurs	On	Vert
	Fermeture moteurs	On	Rouge

→ En **gras**, les paramètres importants à vérifier.

6.9.2. Passerelle de communication Mitsubishi Electric (AZX6QADAPT3MEL)

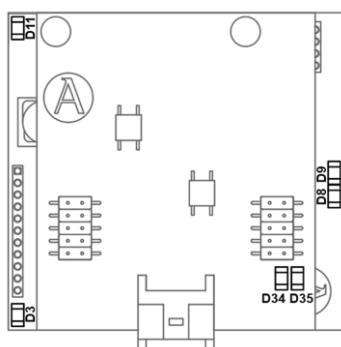

Signification			
D1	Alimentation de la passerelle	Fixe	Rouge
D2	Activité du microcontrôleur	Clignotement	Vert
D3	Transmission des données au système Airzone	Clignotement	Rouge
D4	Réception des données du système Airzone	Clignotement	Vert
D5	Transmission des données à l'unité intérieure	Clignotement	Rouge
D6	Réception des données de l'unité intérieure	Clignotement	Vert

6.9.3. Thermostats Blueface « salon » (AZCE6BLUEFACECB)

Signification	
Error 1	Erreur de communication avec la platine centrale
Error 5	Sonde de température en circuit ouvert
Error 6	Sonde de température en court-circuit
Error 8	Il n'a pas de Thermostat Lite visible dans une zone existante
Error 9	Erreur de communication passerelle-système
Error 11	Erreur de communication passerelle-unité
Error 12	Erreur de communication Webserver- système
Erreur unité	

En cas d'erreur, celle-ci se retrouve au niveau de la télécommande principale :



6.9.4. Thermostat Lite filaire « chambre » (AZCE6LITECB)

Signification		
	Clignotement rapide rouge	Erreur de communication avec la platine centrale

7. Contrôle et réglages des thermostats

7.1. Thermostat central « salon » (BLUEFACE)

Le thermostat central est à installer dans le salon. Il permet de réaliser le contrôle de toute l'installation.

7.1.1. Description et fonctions



Thermostat doté d'un écran tactile couleur de 3,5".

- Choix de la température de consigne et du marche/arrêt de la zone dans laquelle il se trouve.
- Mesure de la température ambiante et de l'humidité relative.
- Fonctionnalité d'efficacité Eco-Adapt.
- Navigation entre zones.
- Programmations horaires.
- Communications via câble.

7.1.2.Écran de veille

L'écran de veille apparaît au bout de 15 secondes d'inactivité et affiche les informations suivantes :

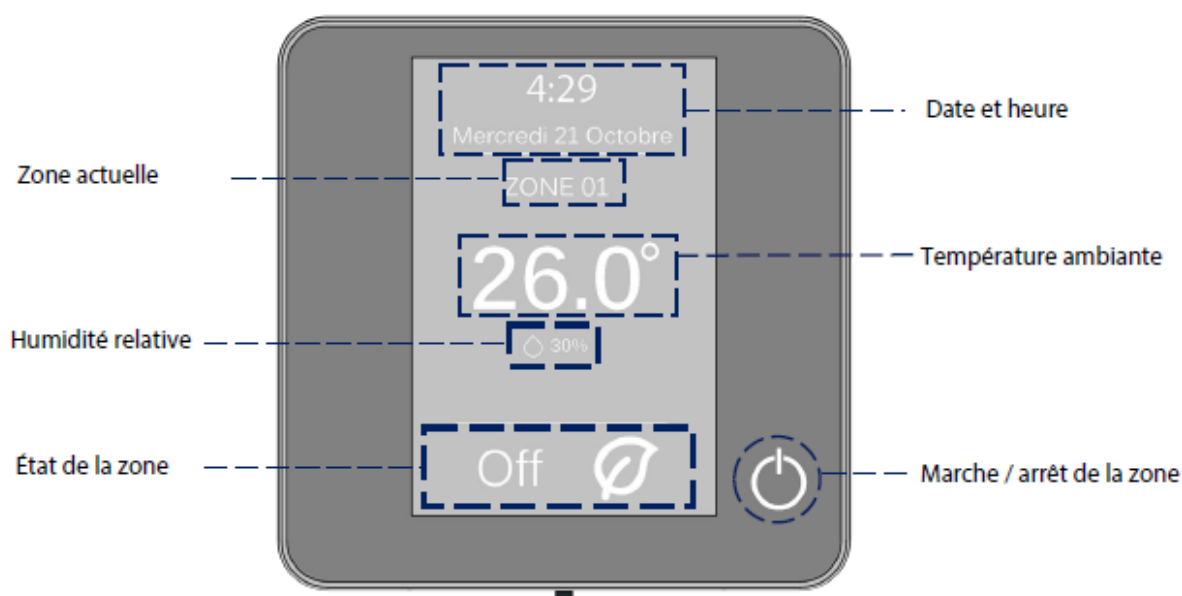

Date et heure. Il s'agit d'une information configurable qui peut être définie dans le menu de configuration de l'utilisateur.

Zone actuelle. Indique la zone dans laquelle est placée l'interface.

Température ambiante. Affiche la température actuelle de la pièce dans laquelle se situe le Blueface.

Humidité relative. Affiche l'humidité relative de la pièce dans laquelle se situe le thermostat.

État de la zone. Affiche des informations sur l'état et la configuration de la zone ou les éventuelles incidences

Marche / arrêt de la zone. Marche ou arrêt de la climatisation dans la zone où se situe le thermostat.

7.1.3.Écran d'accueil

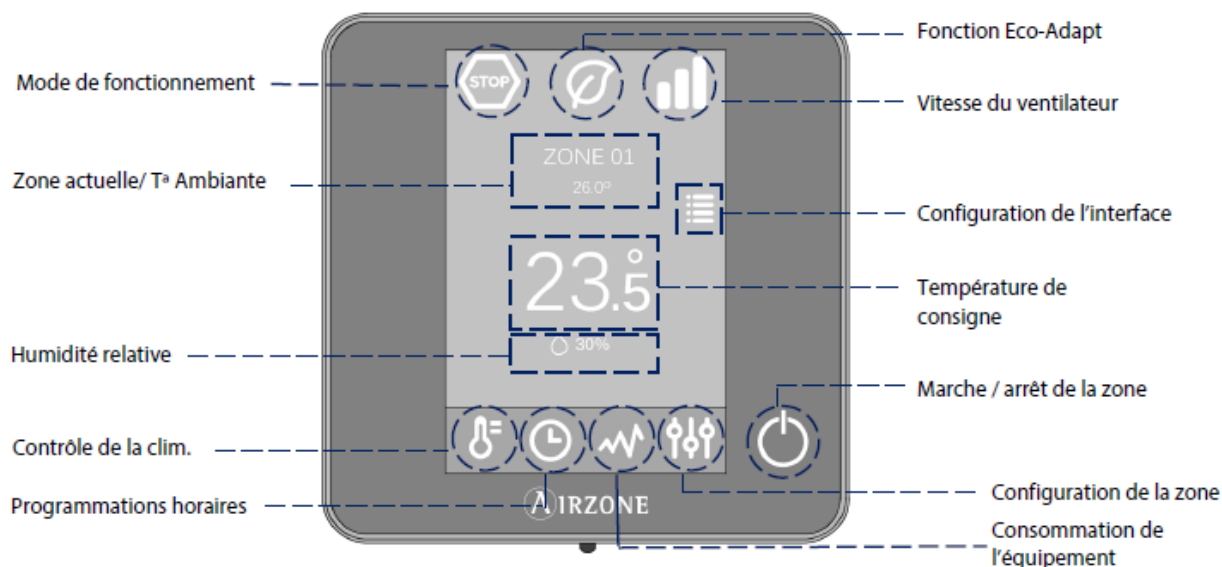

Mode de fonctionnement. Sélectionnez le mode de fonctionnement du système parmi les possibilités suivantes : Refroidissement, ventilation, chauffage ou stop (*Voir section Mode de fonctionnement*).

Fonction Eco-Adapt. Ajuste le niveau d'efficacité énergétique de votre équipement et limite les températures de consigne à des valeurs de plus en plus efficaces (*Voir section Fonction Eco-Adapt*).

Vitesse du ventilateur. Ajuste la vitesse de ventilation de l'unité de climatisation (*voir section Vitesse de ventilation*).

Zone actuelle / T ambiante. Indique la zone dans laquelle se situe l'interface. Son nom peut être modifié et fonctionne comme raccourci pour la navigation par zones (*Voir section Navigation par zones*) / Indique la température actuelle de la pièce dans laquelle se situe le Blueface.

Configuration de l'interface. Permet de configurer des paramètres tels que la langue, la luminosité, l'écran de veille, etc. (*Voir section Configuration de l'interface*).

Température de consigne. Appuyez sur la température pour sélectionner la température de consigne souhaitée (*Voir section Contrôle de la climatisation*).

Humidité relative. Affiche l'humidité relative de la pièce dans laquelle se situe le thermostat.

Contrôle de la climatisation. Menu de contrôle des fonctions de base de votre système Airzone.

Programmations horaires. Permet de réaliser des programmations de votre système Airzone ainsi que de les activer ou désactiver (*Voir section Programmations horaires*).

Consommation de l'équipement. Informations sur la consommation de votre équipement de climatisation (*Voir section Consommation de l'équipement*).

Configuration de la zone. Définit pour la zone les valeurs de veille, hors-gel et, en fonction du type d'installation, les autres propriétés de votre système (*Voir section Configuration de la zone*).

Marche / Arrêt de la zone. Marche / arrêt de la zone où se trouve le thermostat.

7.1.4.Fonctionnement

CONTROLE

Marche / Arrêt. Appuyez sur l'icône pour allumer ou éteindre la climatisation dans la zone où se trouve le thermostat.

Contrôle de la température. En utilisant les symboles - et + qui s'affichent lorsque vous appuyez sur la température, vous pouvez ajuster la température de consigne souhaitée par pas de 0,5°C.

Les plages permises par défaut sont 15-30°C en mode chauffage et 18-30°C en mode refroidissement. Celles-ci varient en fonction de l'option d'efficacité (Eco-Adapt) adoptée sur le thermostat principal.

MODE DE FONCTIONNEMENT

Indique le mode de fonctionnement du système et de l'équipement de climatisation. Sur le thermostat configuré comme principal, appuyez sur cette icône pour accéder au menu de sélection. Les modes disponibles sont :

- **Stop.** L'équipement de climatisation reste à l'arrêt indépendamment de la demande en chauffage ou refroidissement des zones. En outre, tous les registres motorisés restent fermés.
- **Refroidissement.** Le système Airzone et l'équipement de climatisation travaillent en mode refroidissement lorsqu'au moins une zone est en demande (Température de consigne < Température ambiante).
- **Chauffage.** Le système Airzone et l'équipement de climatisation travaillent en mode chauffage lorsqu'au moins une zone est en demande (Température de consigne > Température ambiante).
- **Ventilation.** Le système Airzone et l'équipement de climatisation travaillent en mode ventilation lorsqu'au moins une zone est en demande (Température de consigne < Température ambiante).
- **Déshumidification.** Le système travaille en mode déshumidification, rafraîchissant l'ambiance tout en favorisant la diminution de l'humidité, lorsqu'au moins une zone est en demande (Température de consigne < Température ambiante).

Note. Ce mode est approprié en cas de forte humidité : il réduit l'apparition de particules d'eau au niveau des grilles.

Fonction Eco-Adapt

Ajuste le niveau d'efficacité énergétique de votre équipement et limite les températures de consigne à des valeurs de plus en plus efficaces :

- **Off.** Les plages de températures autorisées sont celles indiquées par défaut par le système.
- **Manuel.** Permet d'établir manuellement les températures de consigne limites directement à partir du thermostat principal.

7.2. Thermostat « chambre » (LITE)



Interface de contrôle de zone dotée de boutons capacitifs :

- Marche/arrêt de la zone dans laquelle elle se trouve.
- Ajustement de la température de consigne.
- Mesure de la température ambiante et de l'humidité relative.
- Communications via câble / radio¹.

7.2.1. Utilisation et code couleur

Marche / arrêt de la climatisation dans la zone. Fonctionne également comme indicateur du mode de fonctionnement de l'installation et de l'état de la zone par l'intermédiaire d'un code de couleur (Voir section Marche / arrêt).





Ajustement de température : En appuyant sur les boutons, vous pouvez ajuster la température de consigne jusqu'à un maximum de 3° C en plus ou en moins autour de la valeur définie depuis l'interface principale (voir Contrôle de la température).

Note : pour accéder au paramètre Réglages de Lite, vous devez accéder, depuis n'importe quel thermostat Airzone Blueface, à la zone contrôlée par votre thermostat Lite, dans Navigation par zones. (Voir section Menu de configuration).

Attention : Au bout de 10 secondes d'inactivité, les LED du thermostat Lite radio s'éteindront pour économiser la batterie. Un premier appui sur  permet d'afficher l'état de la zone (On/Off, Mode de fonctionnement et Température). À l'issue de cette action, vous serez en mesure de modifier le paramètre de votre choix (On/Off ou Température).

¹ Fréquence de communication 868 MHz
7—40

Marche / arrêt de la climatisation de la zone dans laquelle se trouve le thermostat. Ce bouton fonctionne également comme indicateur du mode de fonctionnement du système et répond au code de couleur suivant :

-  **Violet** : le système se trouve en mode Stop.
-  **Rouge** : le mode de fonctionnement est Chauffage.
-  **Bleu** : le mode de fonctionnement est Refroidissement.
-  **Vert** : la température de consigne a été atteinte.

Lorsque l'icône de couleur reste allumée de façon continue, cela signifie que la zone est allumée.

Si l'icône de couleur clignote lorsque l'écran est activé, cela signifie que la zone est éteinte.

L'icône de couleur sera automatiquement désactivée au bout de 10 secondes, quel que soit l'état de la zone.

-  **Vert** : la température de consigne a été atteinte.

Lorsque l'icône de couleur reste allumée de façon continue, cela signifie que la zone est allumée.

Si l'icône de couleur clignote lorsque l'écran est activé, cela signifie que la zone est éteinte.

L'icône de couleur sera automatiquement désactivée au bout de 10 secondes, quel que soit l'état de la zone.

23° Contrôle de température. Au moyen des bâtons situés de part et d'autre du bouton central, vous pouvez ajuster la température de consigne jusqu'à un maximum de 3° C en plus ou en moins autour de la valeur de base définie depuis l'interface Blueface (ou la commande centralisée), par pas de 1°C. Cette valeur est accessible via le paramètre « Réglages Lite » (*Voir section contrôle de la climatisation*).

Les LED indiquent les créneaux au-dessus ou au-dessous de la température basique de consigne.

Si vous dépassez la limite de température permise, les bâtons clignoteront, indiquant que la limite a été atteinte.

Notifications

8. Télécommande de service PAR-40

8.1. Manuels PAR-40

La télécommande de service PAR-40 Mitsubishi Electric est obligatoire et sert pour :

- La mise en service
- Le SAV
- Le déport de sonde du gainable

Cette télécommande doit se situer dans l'ambiance (en local chauffé).

Les manuels de la télécommande PAR-40 sont disponibles ci-dessous (QR-code ou lien) :



<https://1drv.ms/u/s!AsZ1Ci8WRg1Sh755QU0Tu7uqn23yxQ?e=oSo23v>

8.2. Zoom sur le réglage de la pression statique



8.3. Zoom sur le réglage du déport de sonde sur la télécommande PAR-40



8.4. Zoom sur le blocage en mode chaud seul (RT2012)



9. Diffusion (aéraulique) – Carton D

9.1. Contenu du carton D

Le carton D contient tous les éléments aérauliques s'intégrant au gainable et au plénum multizones qui permettent de réaliser le système multizones. Ainsi, il est inclus :

- Une reprise centralisée
- Un plénum de reprise

- 10 m de gaine de reprise en diamètre 200 mm
- Les gaines de diffusion en diamètre 160 mm pour les chambres et 200 mm pour la pièce principale
- Les éléments de diffusion (grilles ou bouches) :
 - Plénums de diffusion et grilles de soufflage pour les kits « G »
 - Bouches de diffusion pour les kits « B »
- Manchons

Le détail précis des cartons par kit est donné dans les parties suivantes.

9.2. Reprise centrale (aéraulique)

9.2.1. Liste de matériel par kit





MELZONE	Nombre de reprise (grille+plénum)	Grille de reprise	Plénum de reprise
MELZ-3G35	1	GMI 500x400	500x400 2P
MELZ-3G50	1	GMI 500x400	500x400 2P
MELZ-3B35	1	GMI 500x400	500x400 2P
MELZ-3B50	1	GMI 500x400	500x400 2P
MELZ-4G35	2	GMI 500x400	500x400 2P
MELZ-4G50	2	GMI 500x400	500x400 2P
MELZ-4G60	2	GMI 500x400	500x400 2P
MELZ-4G71	2	GMI 500x400	500x400 2P
MELZ-4B35	2	GMI 500x400	500x400 2P
MELZ-4B50	2	GMI 500x400	500x400 2P
MELZ-4B60	2	GMI 500x400	500x400 2P
MELZ-4B71	2	GMI 500x400	500x400 2P
MELZ-5G60	2	GMI 500x400	500x400 2P
MELZ-5G71	2	GMI 500x400	500x400 2P
MELZ-5G100	2	GMI 500x400	500x400 2P
MELZ-5G125	2	GMI 500x400	500x400 2P
MELZ-5B60	2	GMI 500x400	500x400 2P
MELZ-5B71	2	GMI 500x400	500x400 2P
MELZ-5B100	2	GMI 500x400	500x400 2P
MELZ-5B125	2	GMI 500x400	500x400 2P
MELZ-6G100	2	GMI 500x400	500x400 2P
MELZ-6G125	2	GMI 500x400	500x400 2P
MELZ-6B100	2	GMI 500x400	500x400 2P
MELZ-6B125	2	GMI 500x400	500x400 2P

9.2.2. Grille de reprise « GMI »

Les « + » produit :

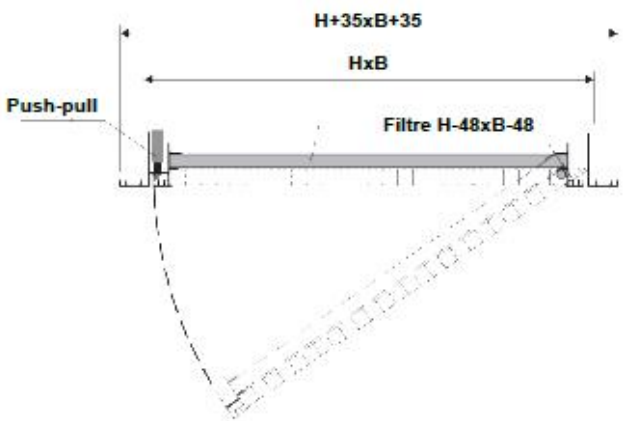
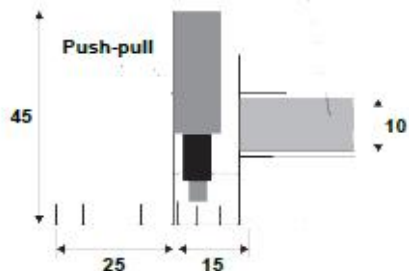
- Les grilles de reprise sont adaptées au montage entre fermettes en maison individuelle.
- Filtre démontable

<p>GMI</p>  <p>Maille Inclinée</p>	<p>DESCRIPTION</p> <p>Les GMI sont des grilles de reprise à maille inclinées à 45°.</p> <p>Destinées au montage mural ou en faux plafond.</p> <p>Les profils sont en aluminium peint blanc RAL 9016.</p> <p>Grille articulée sur charnière inclinable et démontable pour accès aux filtres.</p> <p>Fixation par clips.</p> <p>Fermeture PUSH PULL.</p> <p>Filtre G2 (<80% gravimétrique)- classement au feu F1 selon norme DIN 53438-3</p>
--	--

<p>DIMENSIONS</p>		
	<p>Filtre épaisseur 10mm</p>  <p>Détail fermeture PUSH-PULL</p>	
 <p>Fixation par clips</p>	 <p>Loquet de maintien du filtre</p>	 <p>Fermeture par PUSH-PULL</p>

CARACTERISTIQUES TECHNIQUES

MODELE LxH (mm)	Ak (m ²)	Qv (m ³ /h)		NR (dB(A))		Lwa (dB(A))		Δpt (Pa)	
		Mini	Maxi	Mini	Maxi	Mini	Maxi	Mini	Maxi
GMI 500x300	0,085	206	708	<20	38	<20	41	10	50
GMI 500x400	0,115	275	953	<20	38	<20	43	10	50
GMI 600x400	0,139	334	1140	<20	39	<20	44	10	50

Ak : Surface de passage (m²).

Qv : Débit d'air (m³/h).

NR : Indice de perturbation ISO ou mesure de bruit (Noise Rating).

Lwa : Niveau puissance acoustique pondéré courbe A (dB (A)).

ΔPa : Perte de charge (Pa).

MONTAGE

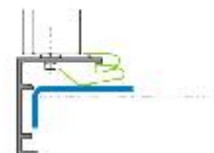

GRILLES	CODE	Longueur	largeur	FILTRES	CODE	DIMENSIONS
GMI 500x300	850127	500	500	FILTRE GMI 500x300	162019	452x252X10
GMI 500x400	850128	500	500	FILTRE GMI 500x400	160898	452x352x10
GMI 600x400	850129	600	600	FILTRE GMI 600x400	160759	552x352x10

FILTRES

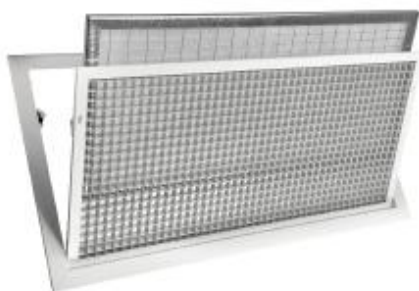

DESCRIPTIF FILTRES

Les filtres sont construits avec un cadre en tôle d'acier galvanisée, et d'un média filtrant en matériaux acrylique de classe d'efficacité G3 avec grillage en acier électrozingué 12x24.

CONDITION D'UTILISATION

Température maximale d'utilisation 80°C.

Vitesse de passage optimale sur le filtre 1-1.5 m/s.

Perte de charge maximale finale pour remplacement du filtre : 100 Pa.

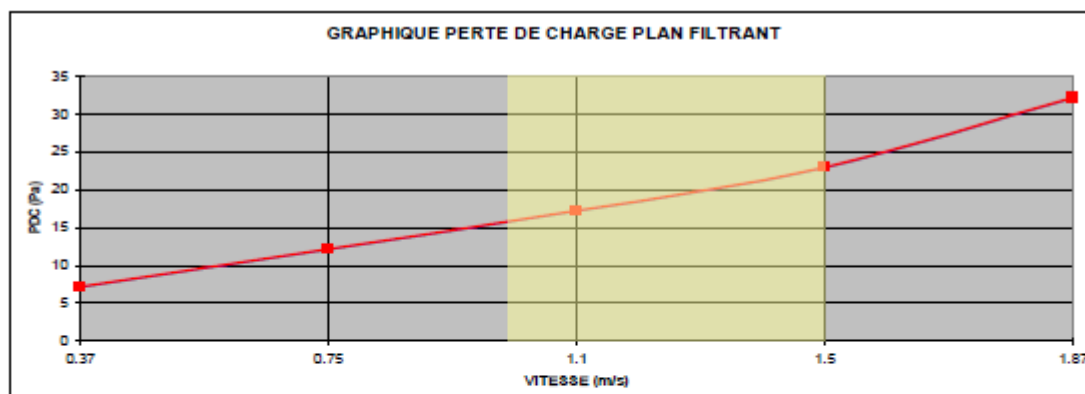

Plage d'utilisation optimale.

ACCESSOIRES DE MONTAGE

Plenum en acier galvanisé, standard ou isolé par mousse de polyéthylène de 5mn B2-S2,d0 (EUROCLASSE), équipé d'une gorge pour maintenir des clips de la grille.

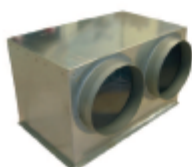

PLENUMS Piquages latéraux	CODE	Ø piquage
PLENUM 2P-L 500x300	850130	2 x 200
PLENUM 2P-L 500x400	850131	2 x 200
PLENUM 2P-L 600x400	850132	2 x 200

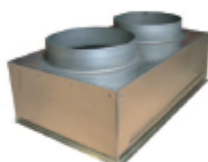

PLENUMS Piquages arrière	CODE	Ø piquage
PLENUM 2P-A 500x300	850130	2 x 200
PLENUM 2P-A 500x400	850131	2 x 200
PLENUM 2P-A 600x400	850132	2 x 200

DIMENSIONS EN mm

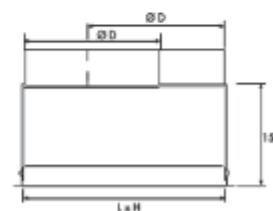
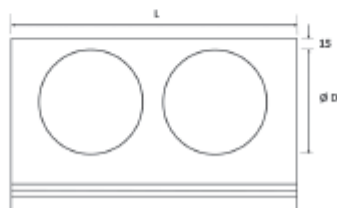
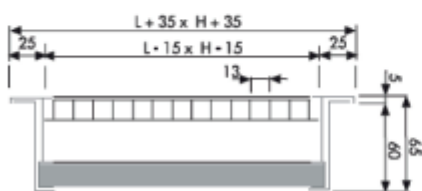

9.2.3. Plénum de reprise « 2P-L »

Le plénum de reprise associé à la grille est inclus.

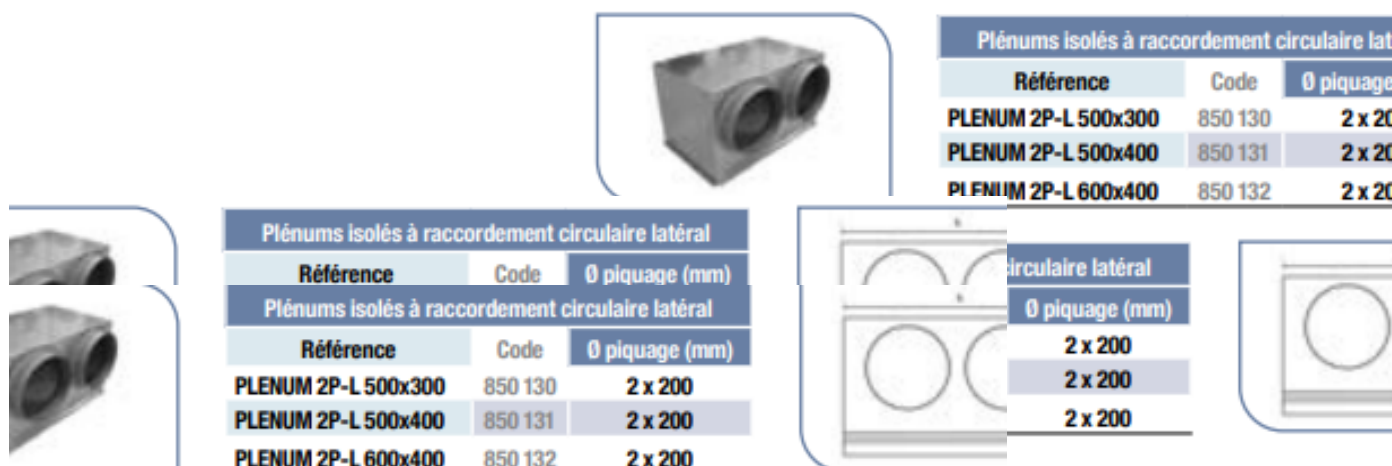

Pléniums isolés à raccordement circulaire latéral

Référence	Code	Ø piquage (mm)
PLENUM 2P-L 500x300	850 130	2 x 200
PLENUM 2P-L 500x400	850 131	2 x 200
PLENUM 2P-L 600x400	850 132	2 x 200

Pléniums isolés à raccordement circulaire latéral

Référence	Code	Ø piquage (mm)
PLENUM 2P-L 500x300	850 130	2 x 200
PLENUM 2P-L 500x400	850 131	2 x 200
PLENUM 2P-L 600x400	850 132	2 x 200

Pléniums isolés à raccordement circulaire latéral

Référence	Code	Ø piquage (mm)
PLENUM 2P-L 500x300	850 130	2 x 200
PLENUM 2P-L 500x400	850 131	2 x 200
PLENUM 2P-L 600x400	850 132	2 x 200

9.3. Gains de reprise et de diffusion

9.3.1. Liste de matériel par kit

MELZONE	Gaine de reprise 200 mm	Gaines de diffusion 160 mm	Gaines de diffusion 200 mm	MANCHON GALVA 160	Culotte 45° GALVA CL 200
MELZ-3G35	GSI GH ECOSOFT 200 L10M	GSI GH ECOSOFT 160 L10M x2	GSI GH ECOSOFT 200 L10M	MRT 160 x1	CL 200 x1
MELZ-3G50	GSI GH ECOSOFT 200 L10M	GSI GH ECOSOFT 160 L10M x2	GSI GH ECOSOFT 200 L10M	MRT 160 x1	CL 200 x1
MELZ-3B35	GSI GH ECOSOFT 200 L10M	GSI GH ECOSOFT 160 L10M x2	GSI GH ECOSOFT 200 L10M	MRT 160 x1	CL 200 x1
MELZ-3B50	GSI GH ECOSOFT 200 L10M	GSI GH ECOSOFT 160 L10M x2	GSI GH ECOSOFT 200 L10M	MRT 160 x1	CL 200 x1
MELZ-4G35	GSI GH ECOSOFT 200 L10M	GSI GH ECOSOFT 160 L10M x2	GSI GH ECOSOFT 200 L10M	MRT 160 x1	CL 200 x1
MELZ-4G50	GSI GH ECOSOFT 200 L10M	GSI GH ECOSOFT 160 L10M x2	GSI GH ECOSOFT 200 L10M	MRT 160 x1	CL 200 x1
MELZ-4G60	GSI GH ECOSOFT 200 L10M	GSI GH ECOSOFT 160 L10M x2	GSI GH ECOSOFT 200 L10M	MRT 160 x1	CL 200 x1
MELZ-4G71	GSI GH ECOSOFT 200 L10M	GSI GH ECOSOFT 160 L10M x2	GSI GH ECOSOFT 200 L10M	MRT 160 x1	CL 200 x1
MELZ-4B35	GSI GH ECOSOFT 200 L10M	GSI GH ECOSOFT 160 L10M x2	GSI GH ECOSOFT 200 L10M	MRT 160 x1	CL 200 x1

MELZONE	Gaine de reprise 200 mm	Gaines de diffusion 160 mm	Gaines de diffusion 200 mm	MANCHON GALVA 160	Culotte 45° GALVA CL 200
MELZ-4B50	GSI GH ECOSOFT 200 L10M	GSI GH ECOSOFT 160 L10M x2	GSI GH ECOSOFT 200 L10M	MRT 160 x1	CL 200 x1
MELZ-4B60	GSI GH ECOSOFT 200 L10M	GSI GH ECOSOFT 160 L10M x2	GSI GH ECOSOFT 200 L10M	MRT 160 x1	CL 200 x1
MELZ-4B71	GSI GH ECOSOFT 200 L10M	GSI GH ECOSOFT 160 L10M x2	GSI GH ECOSOFT 200 L10M	MRT 160 x1	CL 200 x1
MELZ-5G60	GSI GH ECOSOFT 200 L10M	GSI GH ECOSOFT 160 L10M x3	GSI GH ECOSOFT 200 L10M	MRT 160 x2	CL 200 x1
MELZ-5G71	GSI GH ECOSOFT 200 L10M	GSI GH ECOSOFT 160 L10M x3	GSI GH ECOSOFT 200 L10M	MRT 160 x2	CL 200 x1
MELZ-5G100	GSI GH ECOSOFT 200 L10M	GSI GH ECOSOFT 160 L10M x3	GSI GH ECOSOFT 200 L10M	MRT 160 x2	CL 200 x1
MELZ-5G125	GSI GH ECOSOFT 200 L10M	GSI GH ECOSOFT 160 L10M x3	GSI GH ECOSOFT 200 L10M	MRT 160 x2	CL 200 x1
MELZ-5B60	GSI GH ECOSOFT 200 L10M	GSI GH ECOSOFT 160 L10M x3	GSI GH ECOSOFT 200 L10M	MRT 160 x2	CL 200 x1
MELZ-5B71	GSI GH ECOSOFT 200 L10M	GSI GH ECOSOFT 160 L10M x3	GSI GH ECOSOFT 200 L10M	MRT 160 x2	CL 200 x1
MELZ-5B100	GSI GH ECOSOFT 200 L10M	GSI GH ECOSOFT 160 L10M x3	GSI GH ECOSOFT 200 L10M	MRT 160 x2	CL 200 x1
MELZ-5B125	GSI GH ECOSOFT 200 L10M	GSI GH ECOSOFT 160 L10M x3	GSI GH ECOSOFT 200 L10M	MRT 160 x2	CL 200 x1
MELZ-6G100	GSI GH ECOSOFT 200 L10M	GSI GH ECOSOFT 160 L10M x3	GSI GH ECOSOFT 200 L10M	MRT 160 x2	CL 200 x1
MELZ-6G125	GSI GH ECOSOFT 200 L10M	GSI GH ECOSOFT 160 L10M x3	GSI GH ECOSOFT 200 L10M	MRT 160 x2	CL 200 x1
MELZ-6B100	GSI GH ECOSOFT 200 L10M	GSI GH ECOSOFT 160 L10M x3	GSI GH ECOSOFT 200 L10M	MRT 160 x2	CL 200 x1
MELZ-6B125	GSI GH ECOSOFT 200 L10M	GSI GH ECOSOFT 160 L10M x3	GSI GH ECOSOFT 200 L10M	MRT 160 x2	CL 200 x1

9.3.2. Caractéristiques techniques

Gainé dédiée à une installation de gainable en habitat collectif et individuel.

Il s'agit de conduits flexibles isolés en complexe alu/polyester constitués d'un conduit intérieur aluminium, protégé par un matelas de 25 mm de laine de verre ECOSOFT recouvert d'un pare vapeur polyester métallisé – polyester.

Caractéristiques techniques du produit :

- Résistance thermique : 0,039 W/mk
- Densité : 14 Kg/m³
- Housse extérieure en polyester métallisé 45 µ
- Température d'utilisation : - 30°C à + 120°C
- Pression d'utilisation : 3000 Pa max
- Vitesse d'air : 30 m/s max²

9.4. Diffusion par grilles (MELZ-xGxx)

9.4.1. Listing par kit

MELZone	Grille de diffusion	Grille de diffusion 2	Quantité
MELZ-3G35	GAO DB 300X150	x2	GAO DB 400X150 x2
MELZ-3G50	GAO DB 300X150	x2	GAO DB 400X150 x2
MELZ-4G35	GAO DB 300X150	x3	GAO DB 400X150 x2
MELZ-4G50	GAO DB 300X150	x3	GAO DB 400X150 x2
MELZ-4G60	GAO DB 300X150	x3	GAO DB 400X150 x2
MELZ-4G71	GAO DB 300X150	x3	GAO DB 400X150 x2
MELZ-5G60	GAO DB 300X150	x4	GAO DB 400X150 x2
MELZ-5G71	GAO DB 300X150	x4	GAO DB 400X150 x2
MELZ-5G100	GAO DB 300X150	x4	GAO DB 400X150 x2
MELZ-5G125	GAO DB 300X150	x4	GAO DB 400X150 x2
MELZ-6G100	GAO DB 300X150	x5	GAO DB 400X150 x2
MELZ-6G125	GAO DB 300X150	x5	GAO DB 400X150 x2

9.4.2. Description et données techniques

Les grilles de soufflage GAO-D B sont destinées aux installations de climatisation. Le profil et les ailettes sont en acier.

- Ailettes réglables individuellement (pas de 20 mm)
- Ailettes montées sur bagues nylon
- Installation en paroi, allège ou plafond
- Profil en acier laqué blanc RAL 9016

² Il est recommandé de ne pas dépasser 5 m/s dans le logement afin de respecter un faible niveau sonore
9—49

Référence	Confort		L (mm)	H (mm)
	Débit NR 25 (m3/h)	Portée Lt		
Finition laqué blanc				
GAO-D B 300x150	300	4,3	300	150
GAO-D B 400x150	400	4,7	400	150

9.4.3. Plénum pour les grilles GAO-D B

La référence PGR 300x150 est incluse dans tous les kits à diffusion par grilles.

Description du produit :

- Construction acier galvanisé
- Piquage de raccordement circulaire riveté
- Fixation des grilles par emboîtement
- Isolation intérieure par mousse de polyéthylène M1 épaisseur 5 mm (série PGRI)

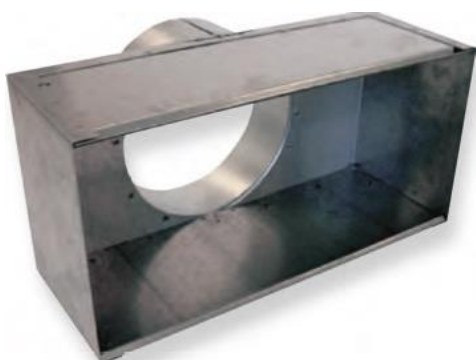

Figure 6 : Photo plenum pour grilles de soufflage - PGR 300x150

Référence	Φ (mm)	L (mm)	H (mm)
PGR 300x150	160	300	150

9.5. Diffusion par bouches

9.5.1. Listing par kit

MELZone	Grille de diffusion 160		Grille de diffusion 200	
MELZ-3B35	BDO 160	x2	BDO 200	x2
MELZ-3B50	BDO 160	x2	BDO 200	x2
MELZ-4B35	BDO 160	x3	BDO 200	x2
MELZ-4B50	BDO 160	x3	BDO 200	x2
MELZ-4B60	BDO 160	x3	BDO 200	x2
MELZ-4B71	BDO 160	x3	BDO 200	x2
MELZ-5B60	BDO 160	x4	BDO 200	x2

MELZone	Grille de diffusion 160		Grille de diffusion 200	
MELZ-5B71	BDO 160	x4	BDO 200	x2
MELZ-5B100	BDO 160	x4	BDO 200	x2
MELZ-5B125	BDO 160	x4	BDO 200	x2
MELZ-6B100	BDO 160	x5	BDO 200	x2
MELZ-6B125	BDO 160	x5	BDO 200	x2

9.5.2. Description et caractéristiques

Fabrication en polystyrène blanc. Elles peuvent s'installer au mur ou au plafond. Leur système d'ailettes intégrées dans la bouche permet de l'utiliser en chauffage, climatisation et ventilation. Leur conception permet de sélectionner différentes configurations de flux d'air.

Direction de l'air possible

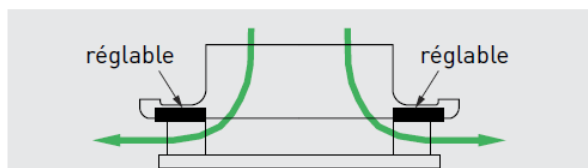
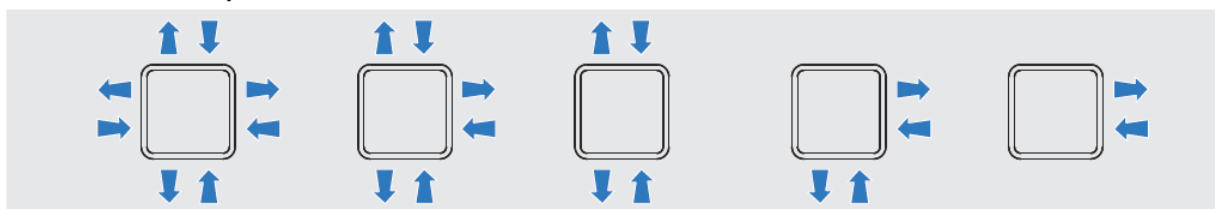

Figure 7 : Photo bouche de diffusion BDO



Figure 8 : Photo bouche de diffusion BDO (vue de face)

9.5.3. Caractéristiques techniques

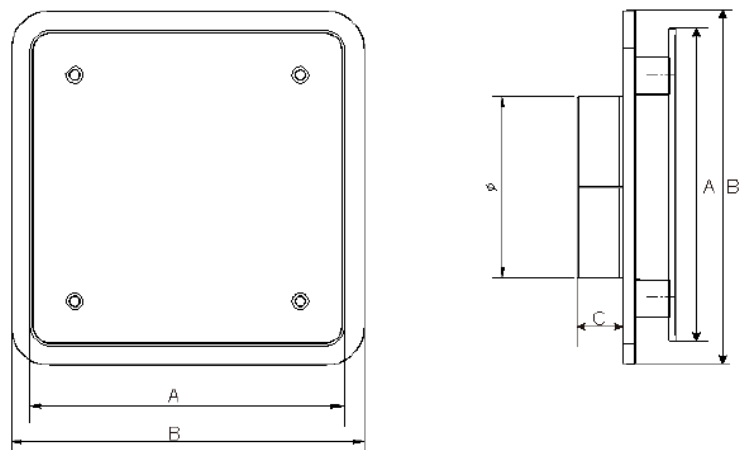
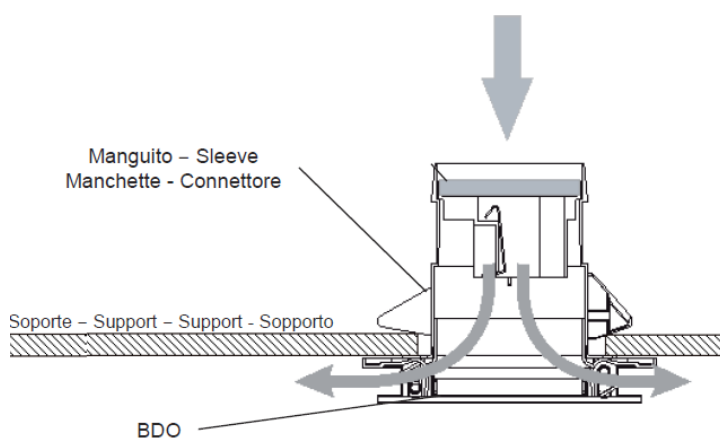

Figure 9 : caractéristiques dimensionnelles - BDO

BDO	A	B	C	φ
160	230	250	36,8	148
200	275	300	45,8	189,5

Impulsión - Blowing
Soufflage - Immissione



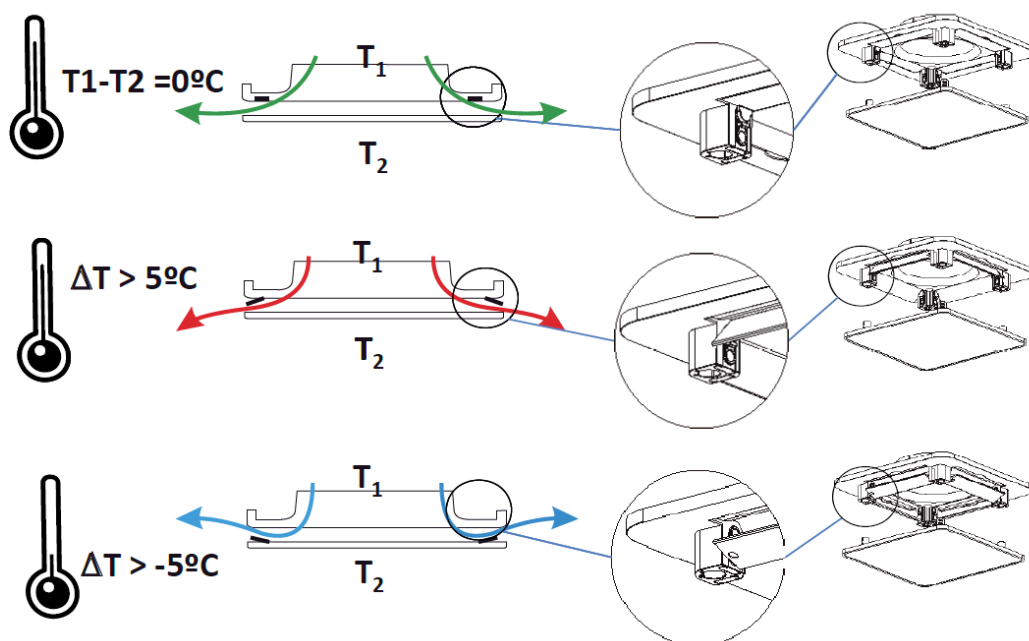

Figure 10 : BDO - flux d'air en fonction de la température

Table 1 : Tableau pression statique et niveau sonore BDO

BDO	Qv (m³/h)	↕		↕↔		↔↕		↔		↔	
		DP (Pa)	Lw (dB(A))	DP (Pa)	Lw (dB(A))	DP (Pa)	Lw (dB(A))	DP (Pa)	Lw (dB(A))	DP (Pa)	Lw (dB(A))
160	120	13	<20	9	23	15	21	30	32	-	-
	150	18	24	12	26	18	28	35	37	-	-
	180	26	29	18	32	27	33	50	42	-	-
	200	32	32	22	34	33	37	62	44	-	-
	210	35	33	24	36	36	38	69	46	-	-
	240	45	37	31	40	47	42	91	49	-	-
200	240	30	29	20	28	32	32	59	43	-	-
	270	37	32	24	31	40	36	74	48	-	-
	300	46	36	30	34	50	39	-	-	-	-
	350	63	40	41	39	67	44	-	-	-	-

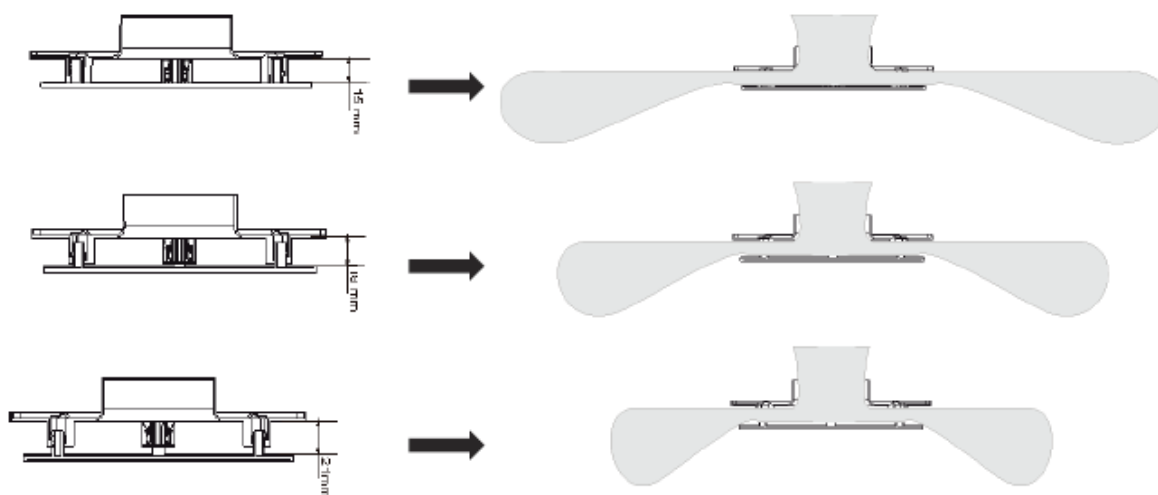

Figure 11 : Réglage de la portée d'air

9.6. Installation : Positionnement des diffuseurs

Pour ne pas dégrader le fonctionnement de la ventilation des locaux, les bouches de diffusion doivent être exclusivement installées dans les pièces principales (salon, salle à manger, chambres, salle de jeu, bureau). Elles sont interdites dans les pièces fermées avec bouche d'extraction d'air vicié (cuisine fermée, salle de bains, WC...).

La sélection des diffuseurs se fait à partir des calculs de débits d'air, des vitesses, pertes de charges et du positionnement de ceux-ci. Les critères recommandés sont :

- Vitesse de passage d'air entre 1,5 et 3 m/s au débit maximum
- Puissance acoustique $L_w \leq 25$ dB(A) dans les chambres, et $L_w \leq 30$ dB(A) dans le séjour au débit maximum
- Portée en adéquation avec l'architecture de la pièce

Le positionnement des diffuseurs doit privilégier un brassage d'air optimum de chaque pièce en veillant à orienter l'air vers les ouvrants extérieurs et/ou le centre des pièces. Le nombre des diffuseurs par pièce est déterminé par la configuration de celle-ci. Il est recommandé deux diffuseurs pour des surfaces de pièces supérieures à 28 m².

La circulation d'air doit être optimisée en positionnant les diffuseurs à l'opposé des grilles de transfert ou des portes détalonnées.

10. VMC – Carton E

10.1. Contenu du carton E

Le carton VMC (carton E) contient tous les composants dédiés à la VMC pour le logement. Par conséquent, ce carton contient :

- Un kit OZEO ECOWATT KHB composé de :
 - Caisson de VMC
 - 1 bouche d'extraction hygro B pour la cuisine
 - 1 bouche d'extraction hygro B pour la salle de bain
 - 1 bouche d'extraction hygro B pour les WC
- En complément (en fonction du kit) il peut être inclus 1 ou 2 bouches d'extraction complémentaires.
- Gaines VMC pour l'aspiration et le rejet
- Entrées d'air
- Chapeau de toiture

➤ Manchons

Les listes des composants détaillés par kit sont définies dans les tableaux ci-dessous.

10.2. Entrées d'air (ECA-HY)

10.2.1. Description

Les « + » produits :

- Répond à un classement de façade de 30 dB, classe ESA 4
- Fonctionnement sur parois verticales et sur tous plans inclinés

Application :

- Montage en applique sur menuiseries, sur coffres de volets roulants ou en traversée de paroi sur manchon adapté pour l'introduction d'air par pièces principales (séjours, salons, chambre)
- Réserve à prévoir : 354 x 12 mm



Figure 12 : ECA-HY visuel produit

10.2.2. Caractéristiques techniques

Référence	Couleur	Dn,e,w(C)	Dn,e,w (Ctr)
ECA-HY Blanc	Blanc	37 dB	37 dB

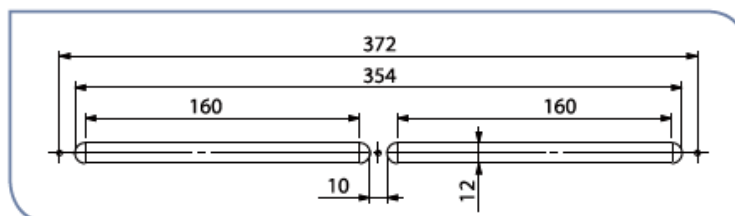

Figure 13 : Caractéristiques dimensionnelles EC-HY

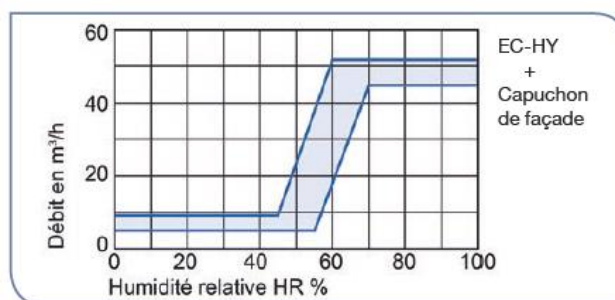

Figure 14 : Courbe de débit-humidité EC-HY

10.3. Passage de transit

Afin de préserver une bonne circulation de l'air, l'architecture de distribution de l'air doit permettre à celui-ci un retour vers l'unité intérieure assuré par :

- Mise en place de grille de transfert dans les portes
- Détalonnage des portes
- Mixage des deux principes

Hauteur du détalonnage : e en cm	Porte de la cuisine	Autres portes intérieures
	1 porte : 2 cm 2 portes : 1 cm	Toutes les portes : 1 cm

Figure 15 : Valeur de détalonnage des portes

Le dimensionnement du transfert d'air total entre les pièces doit être réalisé, à partir des débits maximum soufflés par pièce obtenus dans l'étude technique de dimensionnement, conformément au tableau ci-dessous (établie conformément aux dispositions du *NF DTU 68.3*).

Calcul de la section libre de transfert d'air en fonction du débit		Nota 1 : le calcul ci-dessus donne la section libre de transfert d'air à mettre en oeuvre au minimum.
Section libre (cm²) = 2 x Débit (m³/h)		
Débit maximum soufflé dans la pièce (m³/h)	Section libre de transfert d'air (cm²)	Nota 2 : la section libre de transfert d'air entre deux pièces peut être réalisée par : <ul style="list-style-type: none"> • un détalonnage des portes, • une grille, • la combinaison de ces deux solutions
200	400	
250	500	
300	600	
350	700	
400	800	
450	900	
500	1000	
550	1100	
600	1200	

10.4. Bouches d'extraction hygro B

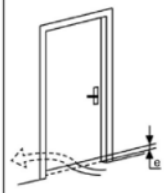
10.4.1. Listing par kit

MELZone	Inclu dans le kit OZEO de la VMC	Bouche hygroréglable complémentaire 1		Bouche hygroréglable complémentaire 2		Bouche hygroréglable complémentaire 3		
MELZ-3G35	<ul style="list-style-type: none"> 1 Bouche hygro cuisine à piles BEHC.P 10/45/135 1 Bouche hygro sanitaire BEHS 10/40 1 Bouche hygro WC à piles + détection de présence BEHW.DP 5/30 BEHW.DP 5/30 							
MELZ-3G50								
MELZ-3B35								
MELZ-3B50								
MELZ-4G35			BEHW.D P 5/30	x1				
MELZ-4G50			BEHW.D P 5/30	x1				
MELZ-4G60			BEHW.D P 5/30	x1				
MELZ-4G71			BEHW.D P 5/30	x1	BEHS 10/40	x1		
MELZ-4B35			BEHW.D P 5/30	x1				
MELZ-4B50			BEHW.D P 5/30	x1				
MELZ-4B60			BEHW.D P 5/30	x1				
MELZ-4B71			BEHS 5/40	x1	BEHS 10/40	x1		
MELZ-5G60			BEHS 5/40	x1	BEHS 10/40	x1		
MELZ-5G71			BEHS 5/40	x1	BEHS 10/40	x1		
MELZ-5G100			BEHS 5/40	x1	BEHS 10/40	x1	BEHW.D P 5/30	x1
MELZ-5G125			BEHS 5/40	x1	BEHS 10/40	x1	BEHW.D P 5/30	x1
MELZ-5B60			BEHS 5/40	x1	BEHS 10/40	x1		
MELZ-5B71			BEHS 5/40	x1	BEHS 10/40	x1		
MELZ-5B100			BEHS 5/40	x1	BEHS 10/40	x1	BEHW.D P 5/30	x1
MELZ-5B125			BEHS 5/40	x1	BEHS 10/40	x1	BEHW.D P 5/30	x1
MELZ-6G100		BEHS 5/40	x1	BEHS 10/40	x1	BEHW.D P 5/30	x1	
MELZ-6G125		BEHS 5/40	x1	BEHS 10/40	x1	BEHW.D P 5/30	x1	
MELZ-6B100		BEHS 5/40	x1	BEHS 10/40	x1	BEHW.D P 5/30	x1	
MELZ-6B125		BEHS 5/40	x1	BEHS 10/40	x1	BEHW.D P 5/30	x1	

10.4.2. Descriptif

Ces systèmes permettent d'assurer une modulation des débits d'air extraits en fonction de l'humidité relative des pièces de service ainsi que la gestion temporelle des débits complémentaires d'extraction.

Les « + » produit :

- Bouches répondant aux exigences réglementaires tout en alliant esthétique et technicité
- Installation sur parois horizontales ou verticales
- Grille centrale amovible pour faciliter l'entretien
- Commande à piles : installation sans fils

Les références disponibles dans les cartons MELZONE (inclus avec la VMC) sont les suivantes :

- BEHC.P 10/45/135 : Bouche hygro **cuisine** à piles
- BEHS 10/40 : Bouche hygro **sanitaire**
- BEHW.DP 5/30 : Bouche hygro **WC** à piles + détection de présence (à pile 3 V -2 x 1,5 V)

En fonction de la taille du logement on ajoute une ou plusieurs références ci-dessous (voir le listing) :

- BEHW.DP 5/30 : Bouche hygro **WC** à piles + détection de présence (à pile 3 V -2 x 1,5 V)
- BEHS 10/40 : Bouches **sanitaire** - Ø 80 (mm)
- BEHS 5/40 : Bouches **sanitaire** - Ø 80 (mm)

Les **bouches cuisine (BEHC)** assurent un débit modulé suivant l'humidité relative ambiante de la pièce et un débit complémentaire temporisé (30 minutes) dont l'ouverture est commandée par l'utilisateur.

Les **bouches salle de bains (BEHS)** assurent selon la configuration un débit modulé suivant l'humidité relative ambiante de la pièce.

Les **bouches WC (BEHW)** assurent un débit permanent de 5 m³/h et un débit complémentaire de 30 m³/h temporisé (30 minutes) commandé par l'utilisateur.



Figure 16 : visuel bouches d'extraction Hygro B

10.4.3. Caractéristiques techniques

Les caractéristiques des bouches d'extraction sont données dans le tableau ci-dessous :

Référence bouche	Lw en dB(A)			Dn,e,w (C) dB	
	100 Pa	136 Pa	160 Pa		
BEHC.P 10/45/135	31	35	37	56	60
BEHS 10/40	28	35	37	56	60
BEHW.DP 5/30	28	35	37	56	60

Les valeurs en **vert** sont certifiées.

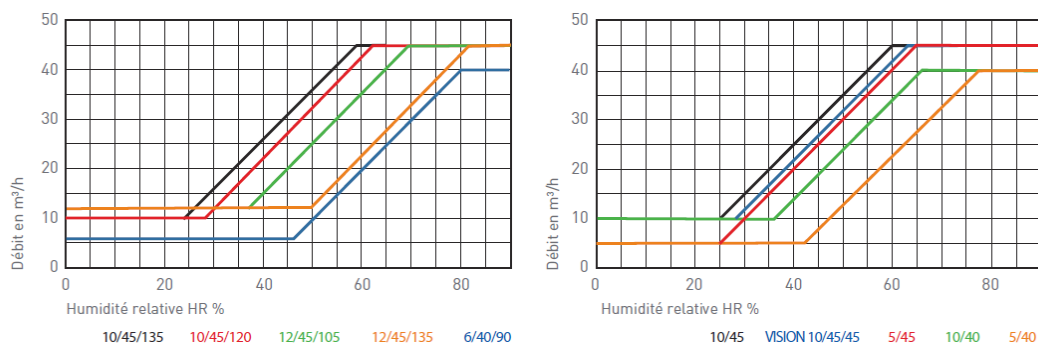

Figure 17 : Bouche hygro B - courbe débit-humidité

10.4.4. Mise en œuvre (généralités)

Les bouches peuvent être installées soit au mur soit au plafond.

➤ MONTAGE MURAL

En position murale, les bouches sont montées par simple emboîtement sur un conduit \varnothing 125 mm pour la cuisine souple ou rigide, ou sur manchette \varnothing 125 mm à sceller. Pour les sanitaires utiliser des bouches d'habitat collectif en \varnothing 125 mm. Le joint à lèvres assure le maintien et l'étanchéité.

➤ MONTAGE PLAFOND

En plafond, la mise en œuvre peut être réalisée en utilisant un manchon placo à 3 griffes ou un manchon de traversée de dalle \varnothing 125 mm pour les bouches cuisine ou en \varnothing 80 pour les bouches sanitaires. Le montage en plafond nécessite l'utilisation d'une pièce de renvoi d'angle permettant le guidage du cordon pour les bouches concernées.

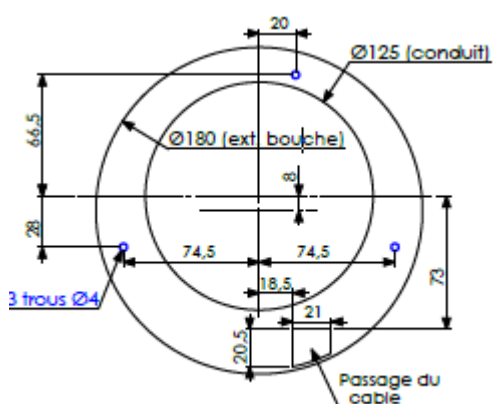

Figure 18 : Caractéristiques dimensionnelles bouches extraction Hygro B

10.4.5. Mise en œuvre : BEHW.DP 5/30 (WC) et BEHC.P 10/45/135 (Cuisine)

La bouche est alimentée par 2 piles 1,5V type LR6.

Insérer les 2 piles dans le boîtier de connexion des piles en respectant les polarités indiquées après avoir retiré la grille.

Les bouches à détection DP et HYGRO DP ne nécessitent aucun câblage.

A la première mise sous tension, la bouche doit faire un cycle ouverture/fermeture, sauf pour les bouches à détection DP et HYGRO DP qui font 2 cycles espacés d'environ 40 secondes. Sur ces dernières, la détection se fait après environ 40 secondes.

Les piles doivent être changées lorsque la bouche émet une série de 5 bips à l'ouverture du volet.

Retirer la grille pour avoir accès au boîtier piles.

Il est conseillé de fixer par vis la platine support de la bouche sur le mur en utilisant les trous prévus à cet effet (le démontage de la bouche n'étant pas nécessaire pour les opérations courantes d'entretien).

Préconisations bouches à détection (DP) :

- En montage mural, la lentille de détection doit se situer en partie basse de la bouche.
- En montage plafond, la lentille de détection doit être orientée vers le centre de la pièce.

10.4.6. *Changement de piles*

Les étapes et images ci-dessous détaillent le changement de pile :

- 1- Démontez la grille, de façade
- 2- Retirez la notice, de son logement.
- 3- Enlevez le boîtier tiroir à piles.
- 4- Mettre les piles en respectant la polarité et remonter la bouche.

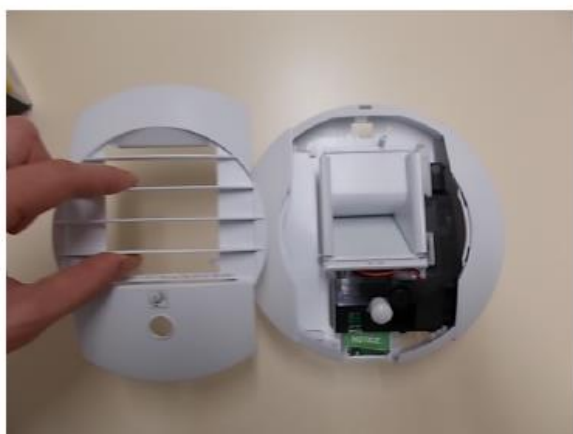

1



2



1



2



10.5. Caisson de VMC

10.5.1. Descriptif

Le groupe d'extraction **OZÉO ECOWATT** assure le renouvellement de l'air dans votre logement par des bouches d'extraction situées dans les pièces humides : cuisine, salle(s) de bains, WC, etc....

Des entrées d'air situées dans les pièces principales (séjour, chambres) permettent l'introduction d'air neuf.

Le caisson **OZÉO ECOWATT** possède une seule allure de fonctionnement.

La modulation des débits s'effectue par les bouches hygroréglables. Le grand débit cuisine est obtenu en agissant directement sur la bouche manuellement ou électriquement, suivant le type de bouches choisies.

Votre groupe d'extraction **OZÉO ECOWATT** est équipé de 7 piquages d'aspiration et de 1 piquage de refoulement. Tous ces piquages peuvent être tournés à 90°.



Figure 19 : Image caisson VMC

Les « + » produits :

- Polyvalence d'installation
- 6 piquages sanitaires bi-directionnels (système Twist®)
- Montage des gaines ultra rapide (système EasyFix®)
- Moteur très basse consommation (5,1 W-Th-C)

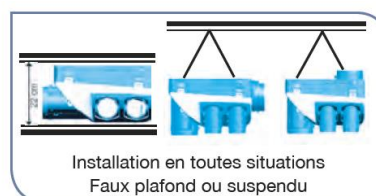

10.5.2. Caractéristiques techniques

	KIT OZEO ECOWATT 2
Piquages sanitaires Ø 80 mm	6
Piquage cuisine Ø 125 mm	1
Ø Rejet (mm)	160
W-Th-C	5,1
Poids (kg)	5,5
Classe Energétique	B

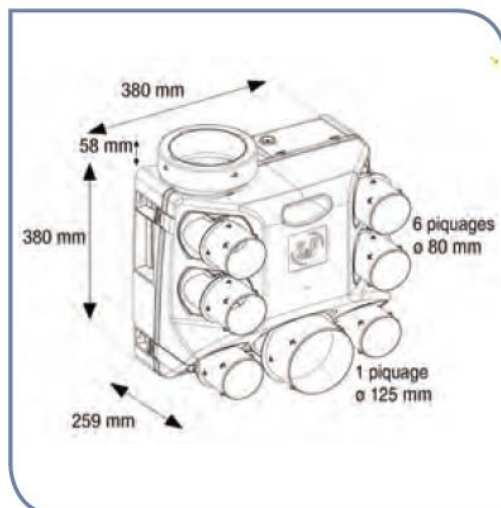

Figure 20 : Caractéristiques dimensionnelles caisson VMC

Piquages d'aspiration :

- 1 piquage central diamètre 125 mm pour la ventilation de la cuisine
- 6 piquages diamètre 80 mm pour la ventilation des autres pièces humides (salle de bains ou de douches, WC, buanderie, etc...).

Piquage de refoulement :

1 piquage diamètre 160 mm à raccorder au chapeau de toiture (Attention: Ne JAMAIS refouler l'air de votre VMC dans les combles).

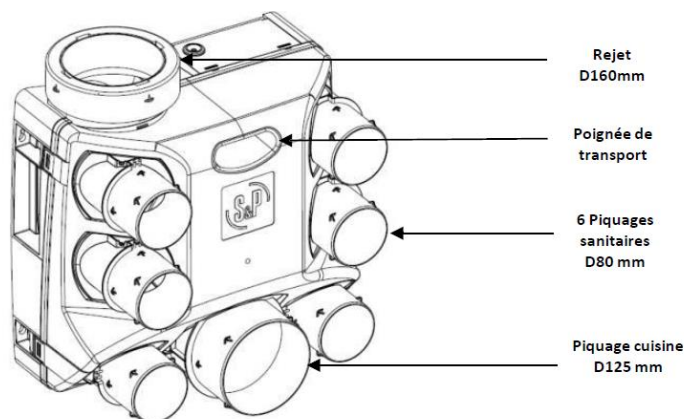



Figure 21 : Schéma caisson de VMC

10.5.3. Mise en œuvre caisson de VMC

1



Décliper tous les piquages

2



Opturer les piquages non utilisés à l'aide des bouchons (Qté:4).

3

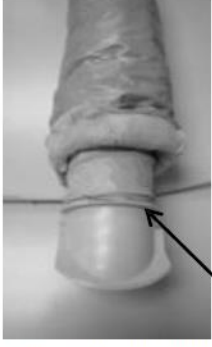

Positionner le conduit sur les piquages jusqu'à la rainure A

4



Positionner l'isolant jusqu'à la rainure A

MONTAGE SUSPENDU

5



Positionner le fourreau extérieur jusqu'à la rainure A

6



Fixer le tout à l'aide du collier EasyFix

7A



Suspendre le groupe à l'aide la cordelette.

7B1

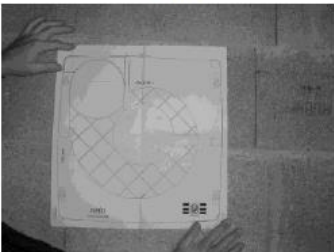

Positionner le gabarit de perçage

7B2



Percer les trous de fixation

7B3



Fixer le groupe à l'aide de 4 vis D6 mm

8



Cliper les piquages en respectant l'ordre 1 puis 2 (cuisine D125, sanitaires D80).
Montage à 90° (8) ou en ligne (8bis)

8 BIS





Votre caisson est installé

Option de modification du rejet (afin d'éviter un coude au rejet)



À l'aide d'un tournevis plat, déclipper le bouchon.



Repositionner le bouchon.

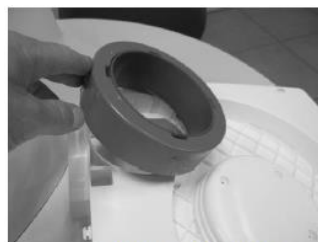

Clipper le piquage du rejet.



Le piquage est prêt à recevoir le conduit de rejet.

10.5.4. Mise en œuvre caisson de VMC : raccordement électrique



Ouvrir la trappe électrique à l'aide d'un tourne vis plat,



Passer la gaine par le presse-étoupe

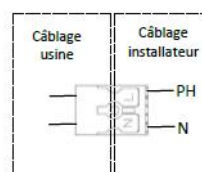

Raccorder selon le schéma
Nota: L'appareil étant classe 2 la terre n'est pas nécessaire.



Refermer la trappe électrique

10.5.5. *Entretien – caisson VMC*

IMPORTANT : Avant toute intervention, mettre votre appareil hors tension.

Au moins deux fois par an :

- Nettoyer les bouches d'extraction sanitaires et cuisine.
- Dépoussiérer les entrées d'air des pièces principales.

Tous les 2 ans :

- Dépoussiérer l'intérieur du groupe d'extraction **OZÉO ECOWATT** en dégrafant les 4 clips du plénum puis de la volute, à l'aide d'un tournevis.

10.6. Gains de VMC

Chaque pack MELZONE contient le nécessaire pour traiter tout le logement. L'extraction est prévue en diamètre 160 mm, la cuisine en diamètre 125 mm et le reste des pièces humides en diamètre 80 mm.

10.6.1. Listing des kits

MELZONE	WC/SDB		Cuisine		Extraction	
MELZ-3G35	GP ISO 80 ECOSOFT	x2	GP ISO 125 ECOSOFT	x1	GP ISO 160 ECOSOFT	x1
MELZ-3G50	GP ISO 80 ECOSOFT	x2	GP ISO 125 ECOSOFT	x1	GP ISO 160 ECOSOFT	x1
MELZ-3B35	GP ISO 80 ECOSOFT	x2	GP ISO 125 ECOSOFT	x1	GP ISO 160 ECOSOFT	x1
MELZ-3B50	GP ISO 80 ECOSOFT	x2	GP ISO 125 ECOSOFT	x1	GP ISO 160 ECOSOFT	x1
MELZ-4G35	GP ISO 80 ECOSOFT	x3	GP ISO 125 ECOSOFT	x1	GP ISO 160 ECOSOFT	x1
MELZ-4G50	GP ISO 80 ECOSOFT	x3	GP ISO 125 ECOSOFT	x1	GP ISO 160 ECOSOFT	x1
MELZ-4G60	GP ISO 80 ECOSOFT	x3	GP ISO 125 ECOSOFT	x1	GP ISO 160 ECOSOFT	x1
MELZ-4G71	GP ISO 80 ECOSOFT	x5	GP ISO 125 ECOSOFT	x2	GP ISO 160 ECOSOFT	x1
MELZ-4B35	GP ISO 80 ECOSOFT	x3	GP ISO 125 ECOSOFT	x1	GP ISO 160 ECOSOFT	x1
MELZ-4B50	GP ISO 80 ECOSOFT	x3	GP ISO 125 ECOSOFT	x1	GP ISO 160 ECOSOFT	x1
MELZ-4B60	GP ISO 80 ECOSOFT	x3	GP ISO 125 ECOSOFT	x1	GP ISO 160 ECOSOFT	x1
MELZ-4B71	GP ISO 80 ECOSOFT	x5	GP ISO 125 ECOSOFT	x2	GP ISO 160 ECOSOFT	x1
MELZ-5G60	GP ISO 80 ECOSOFT	x5	GP ISO 125 ECOSOFT	x2	GP ISO 160 ECOSOFT	x1
MELZ-5G71	GP ISO 80 ECOSOFT	x5	GP ISO 125 ECOSOFT	x2	GP ISO 160 ECOSOFT	x1
MELZ-5G100	GP ISO 80 ECOSOFT	x6	GP ISO 125 ECOSOFT	x2	GP ISO 160 ECOSOFT	x1
MELZ-5G125	GP ISO 80 ECOSOFT	x6	GP ISO 125 ECOSOFT	x2	GP ISO 160 ECOSOFT	x1
MELZ-5B60	GP ISO 80 ECOSOFT	x5	GP ISO 125 ECOSOFT	x2	GP ISO 160 ECOSOFT	x1
MELZ-5B71	GP ISO 80 ECOSOFT	x5	GP ISO 125 ECOSOFT	x2	GP ISO 160 ECOSOFT	x1
MELZ-5B100	GP ISO 80 ECOSOFT	x6	GP ISO 125 ECOSOFT	x2	GP ISO 160 ECOSOFT	x1
MELZ-5B125	GP ISO 80 ECOSOFT	x6	GP ISO 125 ECOSOFT	x2	GP ISO 160 ECOSOFT	x1
MELZ-6G100	GP ISO 80 ECOSOFT	x6	GP ISO 125 ECOSOFT	x2	GP ISO 160 ECOSOFT	x1
MELZ-6G125	GP ISO 80 ECOSOFT	x6	GP ISO 125 ECOSOFT	x2	GP ISO 160 ECOSOFT	x1
MELZ-6B100	GP ISO 80 ECOSOFT	x6	GP ISO 125 ECOSOFT	x2	GP ISO 160 ECOSOFT	x1
MELZ-6B125	GP ISO 80 ECOSOFT	x6	GP ISO 125 ECOSOFT	x2	GP ISO 160 ECOSOFT	x1

Les quantités ci-dessus représentent des longueurs de 10 m.

10.6.2. Préconisations d'installation

Le réseau est réalisé en gaine souple PVC, et il doit être le plus simple possible :

- Eviter les longueurs (bien tendre la gaine) et coudes superflus.
- Faire des coudes de grands rayons.
- Ne pas écraser les gaines
- N'utiliser qu'un seul piquage par bouche
- Pour l'extraction, n'utiliser que de la gaine isolée type GP Iso
- L'aspiration est réalisée avec de la gaine Ø125 mm pour la cuisine et Ø80 pour les autres pièces humides



- Le rejet du groupe d'extraction doit être raccordé avec de la gaine Ø160 à une sortie de toiture aéraulique de même diamètre

10.7. Chapeau de toiture

Le chapeau de toiture inclus dans le MELZONE sert à protéger l'installation de VMC.

- Conçu pour le rejet d'air en toiture
- Compatible à tous les systèmes de couverture tuile ou ardoise
- Capot pare pluie en plastique avec grille de protection
- Abergement en plomb
- Manchon de raccordement en plastique
- CPR Ø Couleur



Les caractéristiques techniques du chapeau de toiture sont définies dans le tableau ci-dessous :

Référence	Φ (mm)	Débit à 20 Pa en rejet d'air
CPR 150/160 Tuile	160	360

11. WIFI (en option)

11.1. Introduction

Le Webserver Airzone Cloud permet de contrôler le système Airzone à distance via l'application Airzone Cloud disponible pour les dispositifs iOS et Android et pour les navigateurs web.

Fonctionnalités basiques du système :

- Contrôle de la climatisation.
- Information météorologique.
- Programmations horaires.
- Réglages.
- Alarmes techniques.

Gestion des serveurs :

- Édition du serveur.
- Configuration du système.
- Configuration de la zone.
- Contrôle des utilisateurs associés au serveur.

Gestion de l'utilisateur :

- Édition des données personnelles.
- Affichage des paramètres avancés.

- Sélection de la langue.
- Changement de mot de passe et suppression de compte.

11.2. Installation et Association

11.2.1. Installation



Vous pouvez utiliser votre système Airzone avec votre dispositif Android ou iOS via l'application Airzone Cloud ou avec votre navigateur sur le site airzonecloud.com. L'application Airzone Cloud est disponible sur Google Play Store pour les dispositifs Android et sur Apple App Store pour les dispositifs iOS. Pour télécharger l'application, saisissez « Airzone Cloud » dans le champ de recherche du magasin d'applications de votre dispositif.

Après avoir installé l'application, vous devez l'associer au Webserver de votre système Airzone (voir la section « Associer un Webserver »).

Si vous êtes déjà un utilisateur d'Airzone Cloud, saisissez vos données d'accès.

Si vous n'êtes pas déjà inscrit en tant qu'utilisateur, cliquez sur « Créer un compte », remplissez les champs requis et cliquez sur Commencer. Cette opération enverra un courrier électronique de vérification à votre compte pour confirmer votre identité (si vous ne recevez pas le courrier électronique, vérifiez votre dossier Spam).

11.3. Connexion du Webserver Cloud au router

11.3.1. Connexion Ethernet

Le Webserver Cloud Ethernet est configuré en mode automatique ou connexion par DHCP. Afin de le rendre opératif, il vous suffit de le connecter au routeur. La diode D10 du webserver clignotera si la connexion à Internet est correctement réalisée. Sur l'écran du thermostat Blueface, les icônes d'incidence disparaîtront, confirmant que l'association s'est effectuée de façon correcte.



Dans le cas où l'association doit se réaliser de façon manuelle, appuyez sur l'icône de réglages, activez le mode manuel et modifiez les paramètres nécessaires : adresse IP et masque de sous-réseau.



11.3.2. Connexion WIFI

Par l'intermédiaire du Blueface

Le Webserver Airzone Cloud WiFi peut se connecter au routeur de l'installation par l'intermédiaire de l'interface Blueface. Accédez au paramètre d'information du Webserver dans le menu utilisateur.

Appuyez sur le champ Associer routeur, sélectionnez le réseau, introduisez le mot de passe et validez. La diode D10 du webserver clignotera si la connexion à Internet est correctement réalisée.

Sur l'écran du thermostat Blueface, les icônes d'incidence disparaîtront, confirmant que l'association s'est effectuée de façon correcte.

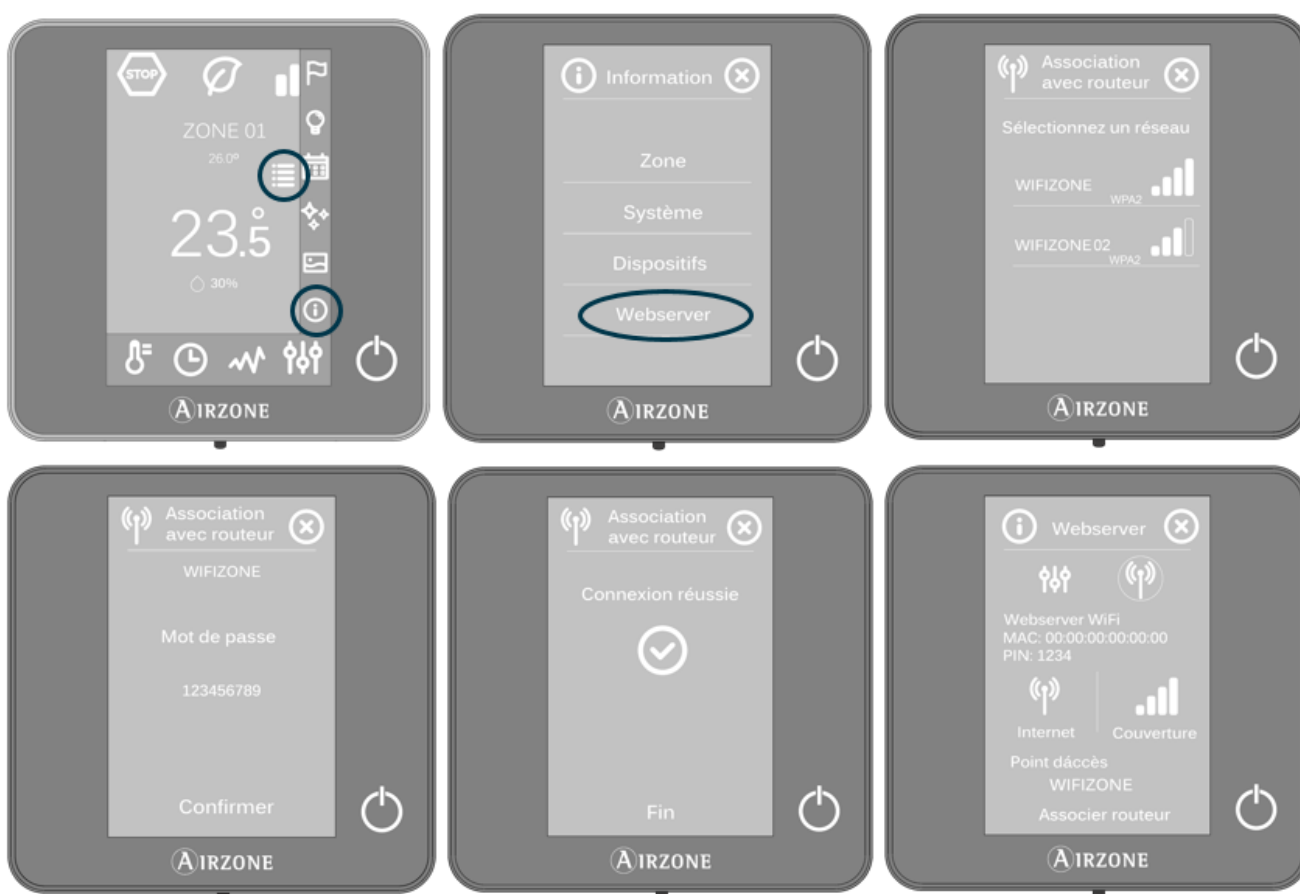

Le Webserver Cloud est configuré par défaut en mode automatique ou connexion par DHCP. Dans le cas où l'association doit se réaliser de façon manuelle, appuyez sur l'icône de réglages, activez le mode manuel et modifiez les paramètres nécessaires.



Par l'intermédiaire de la App Airzone Cloud



Pour réaliser la connexion avec le Webserver Airzone Cloud WiFi, vous devez installer l'application Airzone Cloud sur votre dispositif iOS ou Android et suivre les indications.

Connectez votre dispositif Android ou iOS au réseau WiFi généré par le serveur (AZWSCLOUDxxxx); certains dispositifs affichent une demande d'autorisation de connexion; dans ce cas, confirmez la demande et poursuivez l'opération.

Sélectionnez le réseau WiFi auquel va se connecter le Webserver Airzone Cloud WiFi et saisissez le mot de passe du réseau. Configurez les paramètres du Webserver sur votre réseau à l'aide de DHCP (mode automatique) ou manuellement en renseignant les champs ci-dessous : IP local et passerelle (IP du routeur).

Le diode D10 du Webserver clignotera si la connexion est correctement réalisée.

11.3.3. Associer un webserviceur

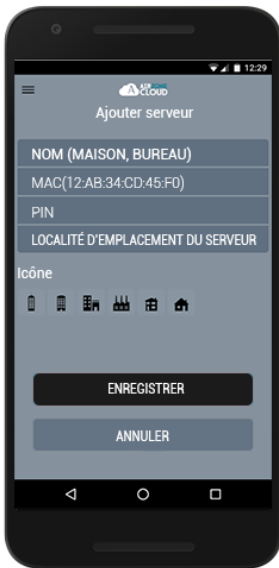

Si aucun Webserviceur n'est associé, l'écran de bienvenue affiche en début de session l'option « Ajouter serveur ». S'il y a déjà des serveurs associés, accédez à la rubrique Serveurs à partir du menu latéral des options et appuyez sur « Ajouter serveur ».

Associez le Webserviceur Airzone Cloud à votre application en remplissant les champs suivants avec les valeurs affichées sur la couverture de ce manuel d'utilisateur.

Nom. C'est l'identificateur de l'installation où se trouve le Webserviceur Airzone Cloud.

MAC. C'est un code unique qui identifie chaque Webserviceur Cloud*.

PIN. C'est le mot de passe d'accès du Webserviceur Cloud*.

***Note :** C'est informations sont indiquées sur la couverture dans le manuel d'utilisateur.

Emplacement du serveur. Lieu où se trouve l'installation contrôlée par le Webserviceur.

Pour terminer le processus d'association, appuyez sur Enregistrer.

11.4. Navigation et Contrôle

11.4.1. Écran d'accueil

Vous pouvez accéder à l'écran principal de votre système Airzone via l'application de votre dispositif Android ou iOS et de votre navigateur Web sur airzonecloud.com après avoir démarré une session avec vos données d'accès.

Cet écran permet d'accéder à la gestion des serveurs associés à l'utilisateur et au contrôle du compte d'utilisateur ; si nécessaire, fermez la session utilisateur en appuyant sur « Déconnexion ».

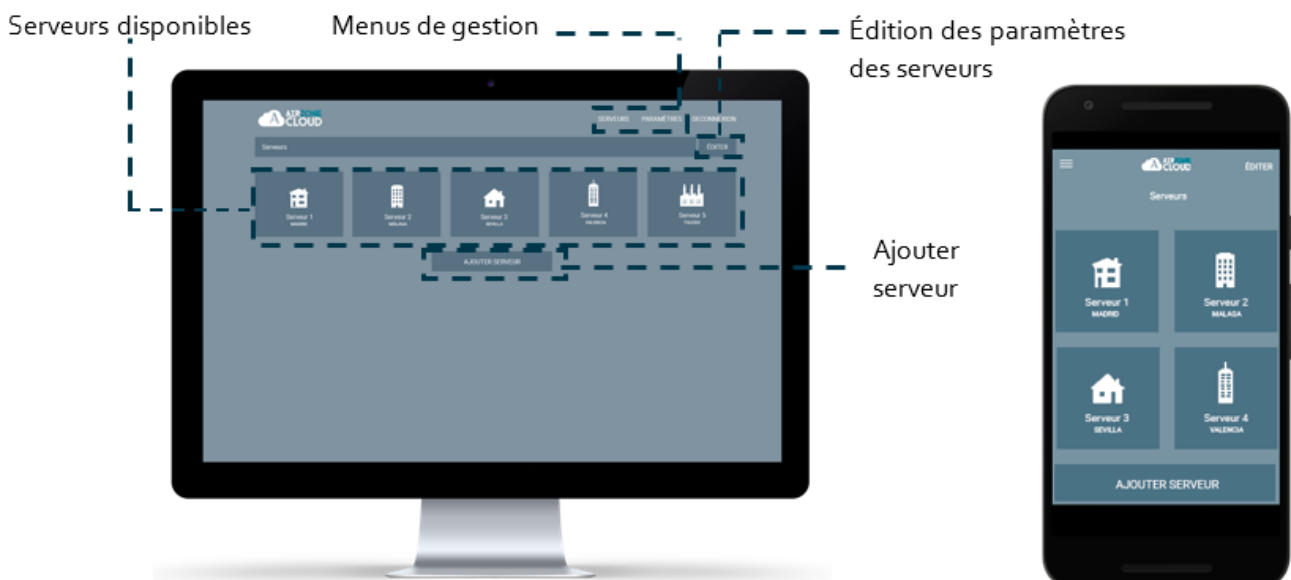

11.4.2. Menu Serveurs

Pour accéder à l'écran de contrôle d'un serveur, appuyez sur l'icône du serveur. Pour accéder à la gestion avancée du serveur associé, appuyez sur le bouton Éditer et sélectionnez le paramètre voulu.



a. Éditer

Cette opération affiche et donne la possibilité de configurer les paramètres suivants.

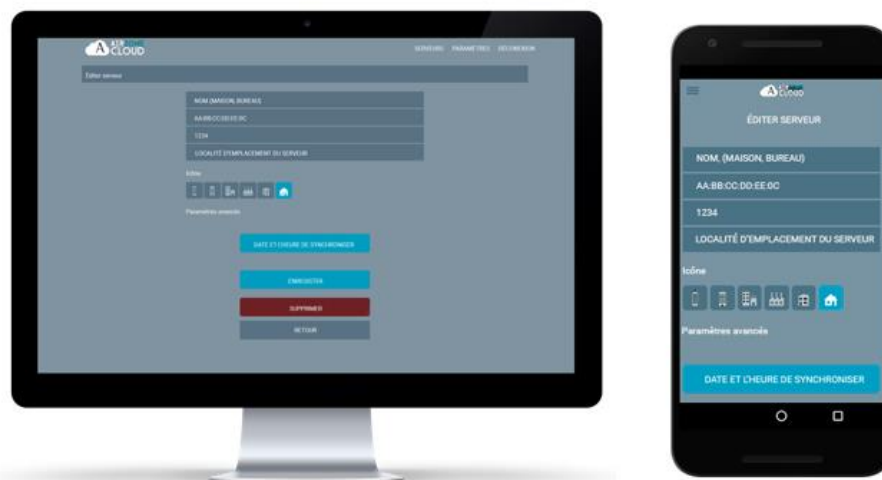

Nom. C'est l'identificateur de l'installation où se trouve le Webserver Airzone Cloud.

MAC. C'est un code unique qui identifie chaque Webserver Cloud.

PIN. C'est le mot de passe d'accès du Webserver Cloud.

Localité. Lieu où se trouve l'installation contrôlée par le Webserver.

Icône. Permet de modifier l'icône qui identifie le serveur.

Synchroniser la date et l'heure. Permet de synchroniser la date et l'heure de tous les Systèmes.

Supprimer. Supprime le serveur et la possibilité de le contrôler.

Appuyez sur Enregistrer pour conserver les modifications réalisées ou sur Retour pour sortir du menu sans enregistrer les modifications.

b. Configuration

Option disponible uniquement si l'affichage des paramètres avancés est activé. Elle permet de gérer la configuration du serveur de manière globale ou par zones.

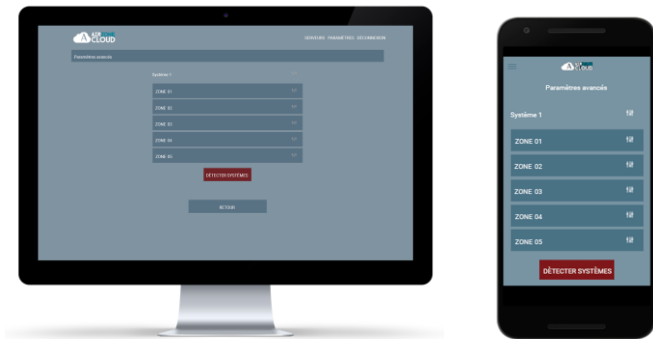

Appuyez sur « Détecter systèmes » pour mettre à jour le serveur.

Si vous sélectionnez la configuration du **système**, les paramètres disponibles sont :

- **Nom.** Affiche le nom qui identifie le système qui comprend les zones.
- **Adresse du système.** Permet de définir le numéro du système dans votre installation.
- **Protection anticondensation** (*disponible uniquement sur les installations dotées de zones avec contrôle de rafraîchissement rayonnant*). Permet de sélectionner le niveau de protection anticondensation : Très élevé, Élevé, Moyen, Bas et Très bas. En cas de besoin, il est possible de désactiver cette protection pendant 1 h.
- **Étapes.** Permet de sélectionner la température maximale pour le mode Chauffage (19 – 30°C) et la température minimale pour le mode Refroidissement (18 – 26°C) par créneaux de 1°C. Vous pouvez, si vous le souhaitez, désactiver l'un des modes.
- **Hystérésis.** Définit le différentiel de température entre la température ambiante et celle de consigne.
- Débit.
 - **Q-Adapt.** Adapte le comportement du ventilateur à votre installation. Les options disponibles sont les suivantes :
 - **Maximum** : Le système travaille à vitesse maximale, indépendamment du nombre de zones en demande.
 - **Puissance** : Le système travaille à vitesse supérieure à celle du mode Standard afin de favoriser l'augmentation du débit.
 - **Standard** : Le système adapte la vitesse de ventilation en fonction du nombre de zones en demande.
 - **Silence** : Le système travaille à vitesse inférieure à celle du mode Standard afin de privilégier la diminution du bruit.
 - **Minimum** : Le système travaille à vitesse minimale, indépendamment du nombre de zones en demande.
 - **Ouverture Proportionnelle.** Permet d'activer/désactiver la proportionnalité des registres du système.
- **Sortie.** Permet de modifier la logique de fonctionnement du relais VMC/Chaudière de la platine centrale du système.
- **Air minimum.** Permet d'activer/désactiver l'entrée d'un débit minimum d'air dans les zones qui ont atteint la température de consigne dans les différents registres du système.
- **Température de Protection.** Permet de sélectionner une température de coupure de chauffe pour protéger la chaudière.

- **Mitigeur thermostatique.** Sélectionnez le mode Automatique si vous disposez de mitigeurs thermostatiques dans votre installation.
- **Sonde.** Permet de définir les températures de coupure du système pour la protection de l'unité de l'air en mode Chauffage et Refroidissement.
- **Informations.** Ce paramètre fournit des informations sur le système et les éléments connectés.

Si vous sélectionnez la configuration d'une **zone**, les paramètres disponibles sont :

- **Nom.** Affiche le nom qui identifie une zone individuelle.
- **Adresse zone.** Permet de définir le numéro des zones dans votre installation.
- **Sorties associées.** Affiche et permet de sélectionner les sorties de contrôle associées au thermostat.
- **Principal.** Permet de configurer le thermostat en tant que Principal ou Zone.
- **Mode basique.** Permet de configurer le thermostat des différentes zones du système en mode Basique ou Avancé. Les paramètres pouvant être modifiés en mode Basique sont : On/Off, température de consigne, vitesse du ventilateur et mode de fonctionnement.
- **Offset.** Permet de corriger la température ambiante mesurée dans les différentes zones ou dans l'ensemble de celles-ci et due à des écarts causés par des sources de chaleur/froid proches, en appliquant un facteur de correction compris entre -2,5°C et 2,5°C, par créneaux de 0,5°C.
- **Adresse du Principal.** Permet d'imposer le mode de fonctionnement défini dans une autre zone principale.
- **Étapes.** Permet de configurer les étapes de Refroidissement et de Chauffage dans la zone sélectionnée ou dans toutes les zones du système. Les options pouvant être configurées sont :
 - **Air.** Active-le chauffage/refroidissement par air dans la zone sélectionnée.
 - **Rayonnant.** Active-le chauffage/refroidissement rayonnant dans la zone sélectionnée.
 - **Air+Rayonnant.** Active-le chauffage/refroidissement par air et plancher rayonnant dans la zone sélectionnée et vous permet de sélectionner l'étape Chauffage souhaitée dans ladite zone.
- **Entrées.** Permet de régler l'état d'un module de zone en fonction de :
 - **Fenêtre.** Permet de régler l'état d'un module de zone en fonction de la détection d'ouverture d'une fenêtre. Cette fonction agit uniquement sur l'élément de contrôle du module de zone. Dans les zones où ce contact est activé, la zone s'éteindra au bout de 60 secondes en cas de détection de fenêtre ouverte. Un avertissement « Fenêtre active » s'affichera alors sur le thermostat. Pour l'activer, il vous suffit de définir la logique du contact comme normalement ouvert ou fermé.
 - **Présence.** Permet de régler l'état d'un module de zone en fonction de la détection de présence. Il agit uniquement sur l'élément de contrôle du module de zone si celui-ci est associé à un thermostat ; il n'agit pas sur les modules de zone secondaires. Dans les zones où cette fonction est activée, le mode Veille go sera activé au bout de 5 minutes si aucune présence n'est détectée. Un avertissement « Présence activée » s'affichera alors sur le thermostat. Pour l'activer, il vous suffit de définir la logique du détecteur comme normalement ouvert ou fermé.
- **Informations.** Ce paramètre fournit des informations sur le système et les éléments connectés.

c. Utilisateurs

Affiche tous les utilisateurs qui peuvent contrôler l'installation et le type de contrôle dont ils disposent (avancé ou basique).

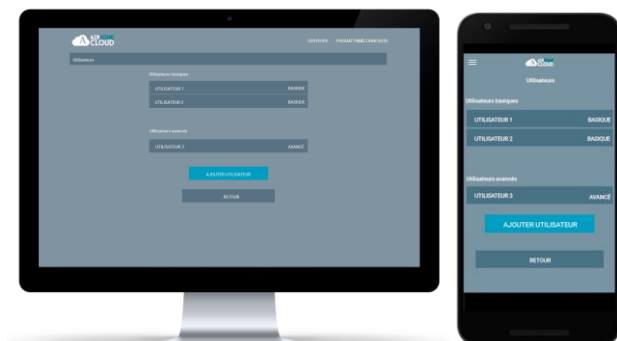

Pour donner accès au contrôle du serveur à un nouvel utilisateur, cliquez sur « Ajouter utilisateur », saisissez les données correspondantes et le type de contrôle qui vous voulez lui attribuer. Pour terminer le processus, appuyez sur Enregistrer.

Pour supprimer un utilisateur, cliquez sur l'utilisateur en question et sélectionnez « Supprimer utilisateur ».

11.4.3. Paramètres

Cet écran permet de gérer les propriétés de l'utilisateur pour toute l'application Airzone Cloud.

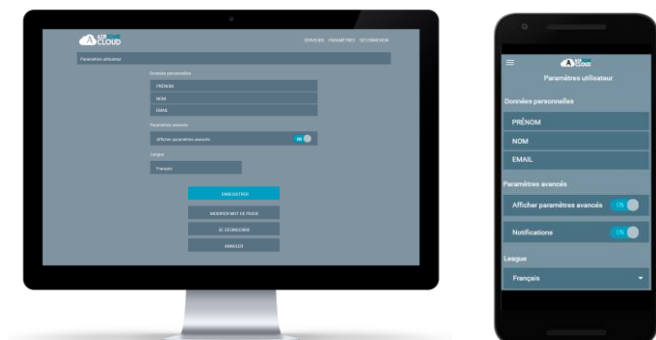

Données personnelles. Permet de modifier le prénom, le nom et l'adresse e-mail de l'utilisateur.

Paramètres avancés. Active et désactive l'affichage des paramètres avancés de contrôle de l'installation.

Langue. Permet de changer la langue d'affichage de l'application dans les langues suivantes : espagnol, anglais, français, italien, portugais et allemand.

Modifier mot de passe. Après avoir saisi le mot de passe d'utilisateur, cette option permet d'utiliser un nouveau mot de passe.

Se désinscrire. Supprime l'utilisateur associé au serveur.

Après avoir réalisé les modifications voulues, appuyez sur Enregistrer pour les sauvegarder.

11.5. Contrôle de l'installation

Pour accéder à l'écran de contrôle d'un serveur, appuyez sur l'icône du serveur.



L'application Airzone Cloud permet de gérer l'installation à différents niveaux.

Contrôle de l'installation. Met à jour l'information de toutes les zones et de tous les systèmes de l'installation Airzone.

Contrôle des systèmes. Permet de contrôler toutes les zones du système.

Contrôle des zones. Permet de contrôler la zone concrète de manière indépendante.

11.5.1. Contrôle des Systemes

Permet de contrôler toutes les zones du système en même temps.

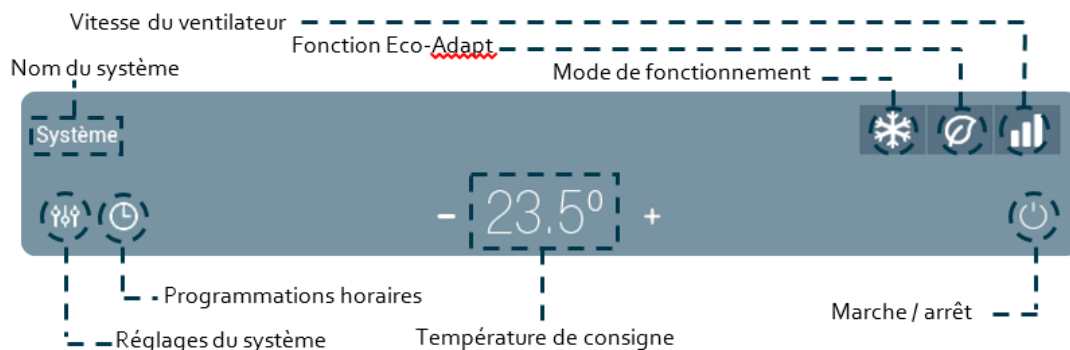

Marche / arrêt. Marche / arrêt de la zone où se trouve la zone.

23° Contrôle de la température. Affiche la température de consigne actuelle. Réglez la température de consigne en suivant les instructions :

En utilisant les symboles + et – qui s'affichent lorsque vous appuyez sur la température, vous pouvez ajuster la température de consigne souhaitée par pas de 0,5°C. Les plages permises par défaut sont 15°C– 30°C.

11.5.2. Mode de fonctionnement

Pour modifier le mode de fonctionnement sur l'écran principal, appuyez sur l'icône de mode de fonctionnement et sélectionnez le mode souhaité :

STOP. L'équipement de climatisation reste à l'arrêt. Tous les registres motorisés restent fermés.

 **Ventilation.** Le système Airzone et l'équipement de climatisation travaillent en mode ventilation lorsqu'au moins une zone est en demande ($T_{\text{consigne}} < T_{\text{ambiante}}$).

 **Refroidissement.** Le système Airzone et l'équipement de climatisation travaillent en mode refroidissement lorsqu'au moins une zone est en demande ($T_{\text{consigne}} < T_{\text{ambiante}}$).

 **Chauffage.** Le système Airzone et l'équipement de climatisation travaillent en mode chauffage lorsqu'au moins une zone est en demande ($T_{\text{consigne}} > T_{\text{ambiante}}$).

 **Déshumidification.** Disponible uniquement sur les installations avec détente directe. Le système travaille en mode déshumidification, rafraîchissant l'ambiance tout en favorisant la diminution de l'humidité, lorsqu'au moins une zone est en demande ($T_{\text{consigne}} < T_{\text{ambiante}}$).

Note : Ce mode réduit l'apparition de particules d'eau au niveau des grilles.

11.5.3. Fonction Eco-Adapt

Ajuste le niveau d'efficacité énergétique de votre équipement et limite les températures de consigne à des valeurs de plus en plus efficaces :

 **Off.** Les plages de températures autorisées sont celles indiquées par défaut par le système.

 **Manual.** Permet d'établir manuellement les températures de consigne limites directement à partir du thermostat principal.

 **A.** Fixe les températures limites suivantes : 24-30 ° C pour refroidissement et 15-22 ° C pour chauffage.

 **A+.** Fixe les températures limites suivantes : 25-30 ° C pour refroidissement et 15-21,5 ° C pour chauffage.

 **A++.** Fixe les températures limites suivantes : 26-30 ° C pour refroidissement et 15-20 ° C pour chauffage.

11.5.4. Vitesse de ventilation

Il définit la vitesse du ventilateur de l'équipement de climatisation, c'est-à-dire ajuste le débit en fonction du nombre de zones en demande.

 Vitesse forte

 Vitesse moyenne

 Vitesse faible

 Vitesse automatique

 Dans les installations à détente directe, cette option permet de sélectionner la vitesse du ventilateur de l'unité A/C en attribuant la valeur 1 à la plus faible vitesse.

11.5.5. Programmations horaires

Accédez au menu des programmations en appuyant sur l'icône de programmations horaires. Cliquez sur un des jours de la semaine pour accéder aux programmations horaires disponibles pour ce jour. Pour définir une nouvelle programmation, appuyez sur « Ajouter nouvelle » et suivez les indications.

Appuyez sur sa programmation pour modifier et éliminer.

11.5.6. Réglages du système

Pour accéder, appuyez sur l'icône.

Nom du système. Permet de modifier le nom du système/zone.

Veille. Il s'agit d'un temporisateur d'arrêt de la climatisation de la zone. Les options disponibles sont les suivantes :

- **Off.** La temporisation est désactivée.
- **30.** Temporisation de 30 minutes avant l'arrêt de la climatisation de la zone.
- **60.** Au bout de 30 minutes, la température de consigne de la zone varie d'un degré ; au bout de 60 minutes, la climatisation de la zone est automatiquement éteinte.
- **90.** Au bout de 30 minutes, la température de consigne de la zone varie d'un degré ; au bout de 60 minutes, la température varie d'un degré supplémentaire ; après 90 minutes la climatisation de la zone est automatiquement éteinte.

Hors-gel. Permet d'éviter que la température ambiante de la zone descende en-dessous de 12°C, même si la zone est éteinte. (Attention : si le mode Stop est sélectionné, le paramètre hors-gel sera inactif.

Étapes. Permet de configurer l'étape de Chauffage et Refroidissement dans la zone sélectionnée ou dans toutes les zones du système. Les options pouvant être configurées sont :

- **Air.** Active le chauffage et refroidissement par air dans la zone sélectionnée.
- **Radiant.** Active le chauffage et refroidissement rayonnant dans la zone sélectionnée.
- **Combinée.** Active le chauffage et refroidissement par air et plancher rayonnant dans la zone et vous permet de sélectionner l'étape Chauffage souhaitée dans ladite zone : Air, Rayonnant ou Air + Rayonnant.

11.6. Contrôle des Zones

Permet de contrôler les paramètres de zone.

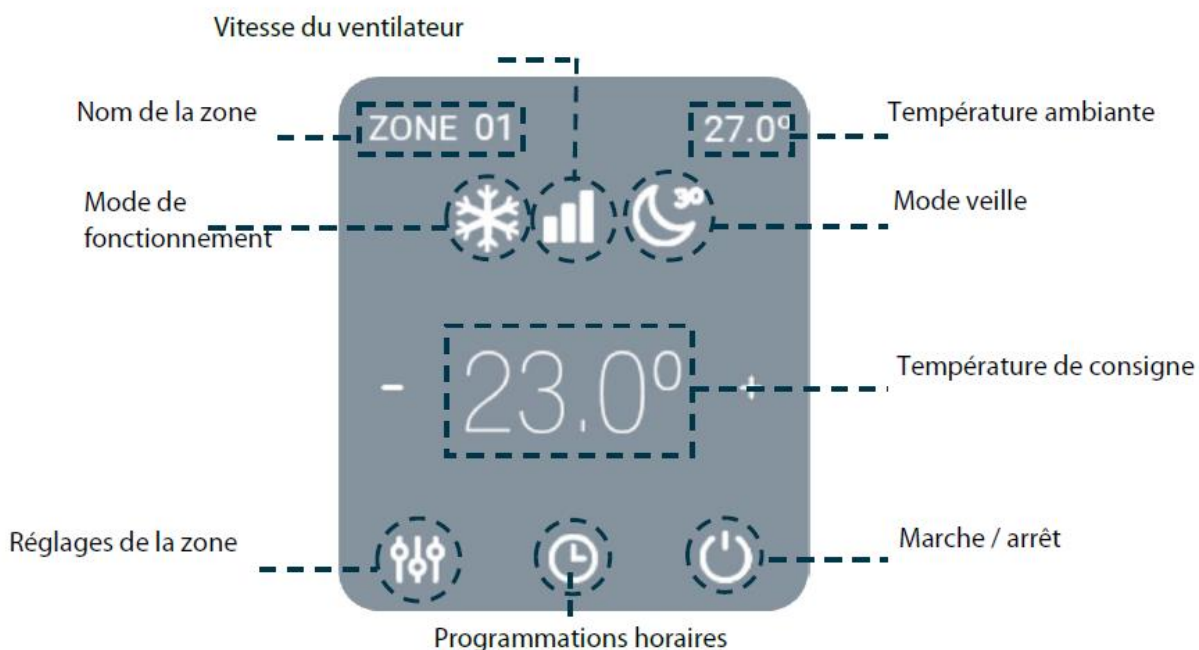

 **Marche / arrêt.** Marche / arrêt de la zone où se trouve la zone.

23° Contrôle de la température. Réglez la température de consigne en suivant les instructions :

Appuyez sur la température de consigne pour alterner entre consigne de refroidissement et consigne de chauffage. En utilisant les symboles + et – qui s'affichent lorsque vous appuyez sur la température, vous pouvez ajuster la température de consigne souhaitée par pas de 0,5°C.

Les plages permises par défaut sont :

- Mode chauffage : 15°C– 29°C.
- Mode refroidissement : 18°C– 30°C.

En mode auto, la différence de température de consigne autorisée entre la consigne de refroidissement et celle de chauffage est minime. Le système évite de définir une température en dehors de l'intervalle de protection.

 **Mode de fonctionnement.** Pour modifier le mode de fonctionnement sur l'écran principal, appuyez sur l'icône de mode de fonctionnement et sélectionnez le mode souhaité :

 **Stop.** L'équipement de climatisation reste à l'arrêt. Tous les registres motorisés restent fermés.

 **Ventilation.** Le système Airzone et l'équipement de climatisation travaillent en mode ventilation lorsqu'au moins une zone est en demande ($T_{\text{consigne}} < T_{\text{ambiante}}$).

 **Refroidissement.** Le système Airzone et l'équipement de climatisation travaillent en mode refroidissement lorsqu'au moins une zone est en demande ($T_{\text{consigne}} < T_{\text{ambiante}}$).

 **Chauffage.** Le système Airzone et l'équipement de climatisation travaillent en mode chauffage lorsqu'au moins une zone est en demande ($T_{\text{consigne}} > T_{\text{ambiante}}$).

 **Déshumidification.** Disponible uniquement sur les installations avec détente directe. Le système travaille en mode déshumidification, rafraîchissant l'ambiance tout en favorisant la diminution de l'humidité, lorsqu'au moins une zone est en demande ($T_{\text{consigne}} < T_{\text{ambiante}}$).

Note : Ce mode réduit l'apparition de particules d'eau au niveau des grilles.

 **Vitesse de ventilation.** Il définit la vitesse du ventilateur de l'équipement de climatisation, c'est-à-dire ajuste le débit en fonction du nombre de zones en demande.

 Vitesse forte  Vitesse moyenne

 Vitesse faible  Vitesse automatique

 Dans les installations à détente directe, cette option permet de sélectionner la vitesse du ventilateur de l'unité A/C en attribuant la valeur 1 à la plus faible vitesse.

11.6.1. Programmes horaires

Accédez au menu des programmations en appuyant sur l'icône de programmations horaires. Cliquez sur un des jours de la semaine pour accéder aux programmations horaires disponibles pour ce jour. Pour définir une nouvelle programmation, appuyez sur « Ajouter nouvelle » et suivez les indications.

Appuyez sur sa programmation pour modifier et éliminer.

11.6.2. Réglages de la zone

Appuyer pour accéder à ce menu, qui vous permet d'agir sur les paramètres suivants.

Nom de la zone. Permet de modifier le nom du système/zone.

Veille. Il s'agit d'un temporisateur d'arrêt de la climatisation de la zone. Les options disponibles sont les suivantes :

- **Off.** La temporisation est désactivée.
- **30.** Temporisation de 30 minutes avant l'arrêt de la climatisation de la zone.
- **60.** Au bout de 30 minutes, la température de consigne de la zone varie d'un degré ; au bout de 60 minutes, la climatisation de la zone est automatiquement éteinte.
- **90.** Au bout de 30 minutes, la température de consigne de la zone varie d'un degré ; au bout de 60 minutes, la température varie d'un degré supplémentaire ; après 90 minutes la climatisation de la zone est automatiquement éteinte.

Hors-gel. Permet d'éviter que la température ambiante de la zone descende en-dessous de 12°C, même si la zone est éteinte. (Attention : si le mode Stop est sélectionné, le paramètre hors-gel sera inactif.)

Étapes. Permet de configurer l'étape de Chauffage et Refroidissement dans la zone sélectionnée ou dans toutes les zones du système. Les options pouvant être configurées sont :

- **Air.** Active le chauffage et refroidissement par air dans la zone sélectionnée.
- **Radiant.** Active le chauffage et refroidissement rayonnant dans la zone sélectionnée.
- **Combinée.** Active le chauffage et refroidissement par air et plancher rayonnant dans la zone et vous permet de sélectionner l'étape Chauffage souhaitée dans ladite zone : Air, Rayonnant ou Air + Rayonnant.

Réglage des lames. Cette option permet de définir l'angle d'inclinaison des lames horizontales et verticales des équipements disposant de cette fonctionnalité.

11.7. Information Météorologique

L'Airzone Cloud fournit l'information météorologique mise à jour du lieu indiqué en tant qu'emplacement de l'installation. Pour accéder aux informations météorologiques sur votre téléphone portable, appuyez sur la localisation dans le coin en haut à droite. Les informations météo s'affichent à droite de l'écran si vous utilisez un ordinateur ou une tablette.

11.8. Notifications du système

Si votre installation détecte une alerte de fenêtre, de présence ou de hors-gel, vous pourrez la visualiser via l'application Airzone Cloud qui affichera un avertissement indiquant le type d'alerte dans la zone concernée. Elles disparaîtront lorsque l'incidence aura été résolue.

11.9. Changement de routeur (Annexe)

En cas de changement de routeur d'une installation, il faudra associer le Webserver au nouveau routeur afin d'en assurer le bon fonctionnement à partir du thermostat Blueface. Pour ce faire.

À l'aide du thermostat Blueface. Accédez au paramètre d'information du menu d'utilisateur. Entrez dans Webserver et effectuez une nouvelle recherche. Poursuivez l'association normalement (voir la section « Connexion Wifi par l'intermédiaire du Blueface »).

À l'aide d'un thermostat Think. Réinitialisez le Webserver. Accédez au menu de configuration avancée en appuyant longuement deux fois sur Airzone. Sélectionnez : Informations > Webserver > Réinitialisation. Effectuez une nouvelle fois l'association à l'aire de l'application Airzone Cloud (voir la section « Connexion wifi par l'intermédiaire de l'App »).



12. Réglementation RT2012, Eurovent et certificats de conformité

12.1. Déclaration de conformité

Retrouver ci-dessous les déclarations de conformité pour tous les éléments du système :

- L'unité intérieure
- L'unité extérieure
- La télécommande
- Le plénum multizone

Il suffit de scanner le QR-code ci-dessous ou de cliquer directement sur le lien :



<https://1drv.ms/u/s!AsZ1CI8WRg1Sh6NDPC3uMJEWB8szfA?e=XVTfnk>

12.2. Certification Eurovent

Les produits MITSUBISHI ELECTRIC inclus dans les kits MELZONE sont certifiées sur le site EUROVENT. La liste ainsi que les valeurs certifiées sont disponibles à l'aide du lien ci-dessous :



https://www.eurovent-certification.com/fr/search-engine#/details/5216887/1?results=283&participant=14&tradenname=5216892&product_type=48576



12.3. Base de données EDIBATEC

Les produits MITSUBISHI ELECTRIC inclus dans les kits MELZONE sont référencés dans la base de données EDIBATEC. La liste complète des produits est disponible ci-après : <http://www.edibatec.org/base-produits/>

Pour plus de détails, vous pouvez aller directement sur la page associée au kit (voir tableau ci-dessous).

MELZONE	Lien direct EDIBATEC - système split MITSUBISHI ELECTRIC	Plénum Multizones
MELZ-xx35	http://www.edibatec.org/consultation/base/fiche_produit.php?codeEdi=SYSTHERMEE09001	http://www.edibatec.org/consultation/base/fiche_produit.php?codeEdi=TH_PROGARZ00001
MELZ-xx50	http://www.edibatec.org/consultation/base/fiche_produit.php?codeEdi=SYSTHERMEE09003	
MELZ-xx60	http://www.edibatec.org/consultation/base/fiche_produit.php?codeEdi=SYSTHERMEE09005	
MELZ-xx71	http://www.edibatec.org/consultation/base/fiche_produit.php?codeEdi=SYSTHERMEE09007	
MELZ-xx100	http://www.edibatec.org/consultation/base/fiche_produit.php?codeEdi=SYSTHERMEE09010	
MELZ-xx125	http://www.edibatec.org/consultation/base/fiche_produit.php?codeEdi=SYSTHERMEE09013	

12.4. Aide à la saisie du gainable PEAD-M dans les moteurs de calculs réglementaires

Fiches RT2012 (Chauffage seul)	Fiches RT2012 (Chauffage et Refroidissement)
 https://1drv.ms/u/s!AsZ1Ci8WRg1Sh78O5bcrsyYTqrjclQ?e=ibfQD0	 https://1drv.ms/u/s!AsZ1Ci8WRg1Sh78NPzTYc519nHc5yg?e=ZawU3S

12.5. Aide à la saisie du plénum Multizone

Vous pouvez trouver ci-dessous les fiches d'aide à la saisie pour les logiciels ClimaWin, Pléiades et Perrenoud soit en scannant le QR-code ou en accédant directement via le lien :



<https://1drv.ms/u/s!AsZ1CI8WRg1Sh78PKepvO9jPk3Y2ug?e=6lzVRo>

13. AUTOCONTROLE DE L'INSTALLATION

A la fin de l'installation, il est recommandé de vérifier point par point si l'installation est conforme aux fiches d'autocontrôle développées ci-dessous. Cela permet de garantir un fonctionnement optimal de l'installation et garantir un confort thermique et acoustique au client.

13.1. Autocontrôle Gainable PEAD-M et Multizone

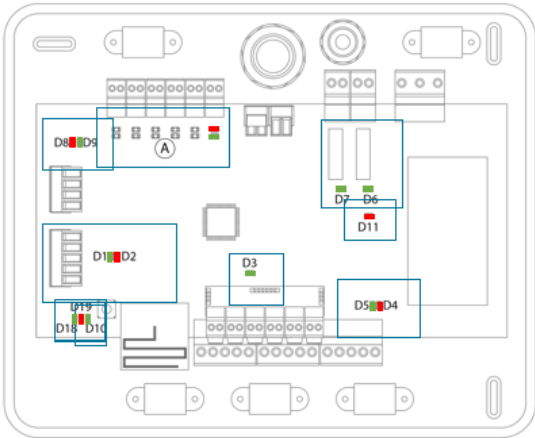
N°	Point d'autocontrôle	Statut
1	L'unité extérieure SUZ-M ou PUHZ-M est alimentée conformément à la documentation.	
2	Le bus de communication entre l'unité intérieure gainable et l'unité extérieure a été connecté.	
3	Dans le cas où l'unité intérieure gainable a été installée dans un volume non chauffé une isolation thermique complémentaire a été réalisée (50 mm d'épaisseur).	
4	Toutes les tuyauteries de fluide frigorigène sont calorifugées.	
5	Les contraintes d'installation en termes de longueur et dénivelé maximum ont été respectées.	
6	En vue de protéger le circuit contre les surintensité un disjoncteur (courbe D) a été installé.	
7	Les branchements et raccordements électriques respectent les exigences de la norme NF C 15-100.	
8	Si nécessaire, une charge complémentaire en fluide frigorigène a été réalisée sur l'installation.	
9	Une évacuation des condensats a été mise en place. La pente de la tuyauterie est suffisante (1,5 cm/m au minimum).	
10	Toutes les parties métalliques du plénum motorisé ont été isolées (25 mm d'épaisseur pour une installation dans un local chauffée et 50 mm dans le cas contraire).	
11	La platine centrale du module multizone est connectée à l'unité intérieure gainable.	
12	Tous les thermostats filaires (blueface ou lite) sont connectés à la platine centrale.	
13	La platine centrale du plénum est alimentée en 110/230 VCA	
14	<p>La vérification du fonctionnement de la platine centrale a été réalisé :</p> <p>LED D1 : clignote en vert LED D2 : clignote en rouge LED D3 : clignote en vert continu LED D4 (rouge) et LED D5 (vert) : clignotent lorsqu'il y a transmission et réception de données sur le port de communication. LED D6 : clignote en vert lors de l'activation du relais ON-OFF LED D7 : clignote en vert lors de l'activation du relais VMC/chaudière LED D8 (rouge) et LED D9 (vert) : clignotent pour indiquer la transmission et la reception des données entre la passerelle et l'unité.</p> 	
15	La vitesse d'air dans les gaines est inférieure à 5 m/s dans le conduit principal et inférieure à 3 m/s dans les conduits terminaux.	
16	Le taux de brassage dans chacune des pièces est de l'ordre de 5 volume par heure afin de garantir le confort acoustique et thermique.	
17	Le réglage des débits a été réalisé pour les différentes pièces du logement.	
18	La vitesse de soufflage doit permettre d'obtenir des vitesses faibles résiduelles dans la zone d'occupation. Conformément à la norme NF EN ISO 7730, la vitesse résiduelle dans le local est comprise entre 0,12 et 0,25 m/s.	

13.2. Autocontrôle VMC

N°	Point d'autocontrôle	Statut
1	Chaque pièce principale est équipée d'au moins une amenée d'air	
2	Un dispositif atténuateur de bruit est placé sur l'entrée d'air (si besoin)	
3	Les amenées d'air sont disposées en partie haute avec le flux dirigé vers le plafond afin de limiter les courants d'air gênants	
4	Chaque pièce de service est équipée d'une bouche d'extraction	
5	Les débits des bouches d'extraction sont ceux définis par la réglementation	
6	Les bouches d'extraction sont raccordées aux conduits par des manchettes	
7	La bouche d'extraction installée en cuisine possède deux débits d'extraction	
8	En VMC hygroréglable, les conduits d'extraction situés en volume non chauffé sont isolés d'un isolant d'au moins 25 mm	
9	Les conduits ne sont pas écrasés ou déchirés Les conduits sont bien raccordés au caisson	
10	Aucun dispositif mécanique de type hotte de cuisine ou sèche-linge n'est raccordé sur le réseau VMC	
11	Des passages de transit sont réalisés au droit de chaque porte intérieure (détalonnage ou par grille de transfert)	
12	Le dispositif de sélection de débit de l'extracteur ne comporte pas de position d'arrêt	
13	Le domaine d'emploi du caisson correspond au type de logement Le caisson est accessible afin de permettre un entretien régulier	
14	Le caisson est relié à un dispositif d'alimentation spécifique au niveau du tableau électrique	
15	Le rejet de l'air s'effectue loin de toute prise d'air (fenêtres, prise d'air neuf en double flux...)	
16	Le conduit de refoulement du caisson est raccordé à l'extérieur par un rejet d'air (sortie de toiture ou en façade) – son diamètre est équivalent au raccordement du caisson et du rejet pour limiter les pertes de charges	

13.3. Mise en service plénum multizones – Etapes simplifiées

- I. Réaliser les raccordements électriques conformément au manuel (unité intérieure, unité extérieure, plénum multizones)
- II. Connecter l'unité intérieure et le plénum multizones

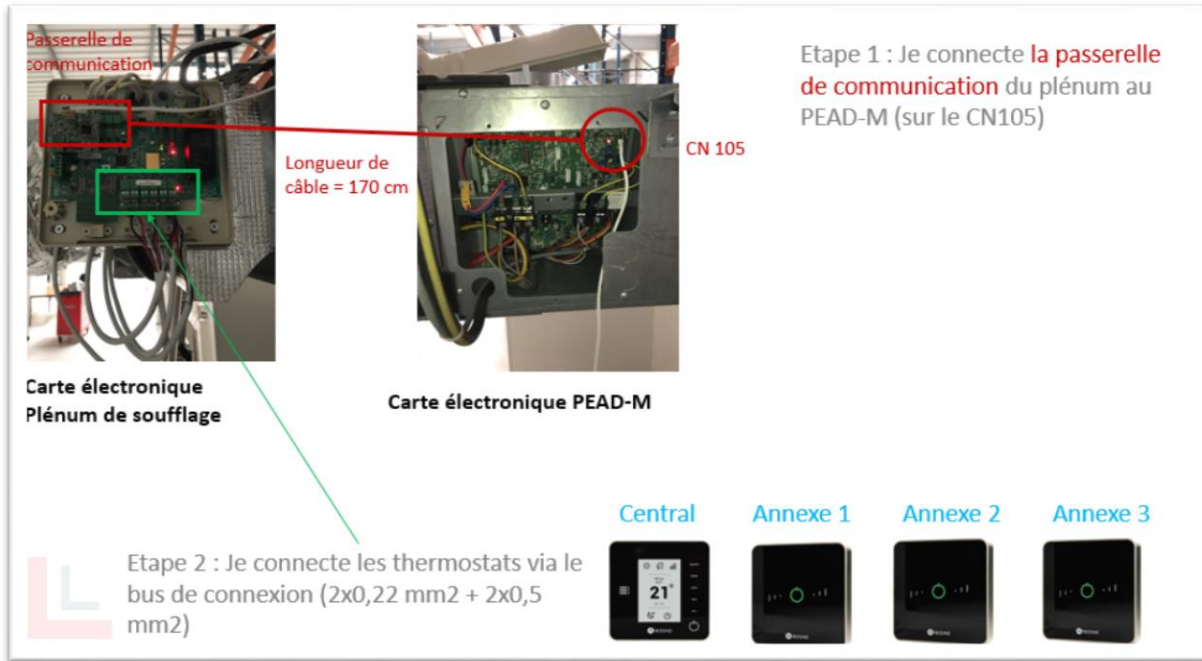

- III. Connecter la télécommande PAR-40 à l'unité intérieure.
- IV. Adresser les thermostats « Lite ». L'emplacement du registre en diamètre 200 doit être laissé « libre » car il est réservé à la télécommande « Blueface ».
- V. Alimenter le système.
- VI. Utiliser le thermostat Blueface afin de réaliser la configuration initiale.
- VII. Vérifier les différentes LED de la platine électronique du plénum multizones.
- VIII. Réaliser le déport de sonde (de la reprise vers la télécommande PAR-40). Cette étape est facultative si le gainable est situé dans le volume chauffé
- IX. Régler les températures de base des zones. Nous recommandons 20°C en mode chauffage et 27°C en mode climatisation. Cela permettra une amplitude entre 17 et 23°C en chauffage et 24 à 30°C en climatisation sur les télécommandes « Lite ».
- X. Régler la date et l'heure à l'aide du thermostat « Blueface »
- XI. Mettez en place une programmation hebdomadaire en accord avec les besoins du client (facultatif).
- XII. Via la PAR-40, valider et sélectionner la pression statique du gainable en accord avec le réseau de gaine.
- XIII. Réglage et validation des débits dans les différentes pièces :
 - (1) Utilisez le tableau de dimensionnement avec le détail de chaque pièce et du débit souhaité
 - (2) Choisir un mode de fonctionnement (chaud ou froid) depuis le thermostat défini comme principal

- (3) Mettre toutes les zones en demande en fixant une température de consigne supérieure (en chaud) ou inférieure (en froid) à la température ambiante pour assurer le soufflage dans toutes les zones.
- (4) Attendre quelques minutes que le ventilateur de l'unité intérieure atteigne sa vitesse nominale pour cette configuration (quand le fluide atteint la bonne température)
- (5) Commencez par régler le débit des registres centraux (DN 200 recommandé) et finissez par le registre le plus près de la carte électronique (le N°1). Pour régler un registre, il convient de réaliser les étapes ci-dessous :
 - a) (Rappel) Tous les zones sont en demande (tous les registres ouverts)
 - b) Mesurez la vitesse d'air pour connaître le débit. Nous recommandons d'utiliser un anémomètre à cône lots d'une mesure sur une bouche. L'anémomètre vous donnera directement le débit.
 - c) Si le débit est supérieur au besoin : éteignez la zone et réglez l'ouverture maximale souhaitée au moyen du levier REG (I/II/III/IV) afin de diminuer le débit maximum. Ouvrez à nouveau la zone et mesurez. Si besoin répéter l'opération jusqu'à obtention de la valeur souhaitée.
- (6) Sur la sortie en $\Phi 200$, modifier le réglage du dumper d'un cran à l'aide de REG (qui définit la fermeture maximale), ce qui permet de garantir un débit de fuite dans la zone principale et évite un éventuel inconfort acoustique lorsque peu de zones sont en demande.

14. Listing de matériel par kit

La liste détaillée du matériel kit par kit est disponible ci-après :



<https://1drv.ms/b/s!AsZ1C18WRg1Sh75ELJ3RsXS-xm8qQQ?e=iKf17q>

15. Liens externes

15.1. Vidéos d'installation plénum Multizone

- Qu'est ce que la régulation par zone? :

<https://www.youtube.com/watch?v=sBFAGEvIwXU>

- Montage :

<https://www.youtube.com/watch?v=5aeR8no4H8s>

- Connexion des éléments :

<https://www.youtube.com/watch?v=aZAgmCmU9-o>

- Réglage des débits :

<https://www.youtube.com/watch?v=aHw4y0ueJec>

- Passerelle de communication Mitsubishi :

<https://www.youtube.com/watch?v=n-FjK64NyEI&t=84s>

15.2. Documents AIRZONE complémentaires

Pour avoir accès à tous les documents techniques, auto diagnostics, questions les plus fréquentes, vidéos de montage et de configuration du système et certificats, rendez-vous dans la section de Produits du site web Myzone : myzone.airzonefrance.fr/produits/