

# Index

1. Consignes de sécurité .....	25	6. Entretien et nettoyage .....	33
2. Nomenclature .....	26	7. Guide de dépannage .....	34
3. Fonctionnement .....	30	8. Installation, déplacement et inspection .....	35
4. Minuterie .....	33	9. Spécifications techniques .....	36
5. Fonctionnement d'urgence de la télécommande sans fil (option)...	33		

**Remarque**



Fig.1

**Ce symbole est utilisé uniquement pour les pays de l'UE.**

**Ce symbole est conforme à la directive 2012/19/UE Article 14 Informations pour les utilisateurs et à l'Annexe IX, et/ou à la directive 2006/66/CE Article 20 Information de l'utilisateur final et à l'Annexe II.**

Votre produit Mitsubishi Electric est conçu et fabriqué avec des matériels et des composants de qualité supérieure qui peuvent être recyclés et/ou réutilisés. Ce symbole signifie que les équipements électriques et électroniques, les batteries et les accumulateurs, à la fin de leur durée de service, doivent être éliminés séparément des ordures ménagères. Si un symbole chimique est imprimé sous le symbole (Fig.1), il signifie que la batterie ou l'accumulateur contient une certaine concentration de métal lourd.

Elle sera indiquée comme suit : Hg : mercure (0,0005%), Cd : cadmium (0,002%), Pb : plomb (0,004%)

Dans l'Union Européenne, il existe des systèmes sélectifs de collecte pour les produits électriques et électroniques, les batteries et les accumulateurs usagés. Nous vous prions donc de confier cet équipement, ces batteries et ces accumulateurs à votre centre local de collecte/recyclage. Aidez-nous à conserver l'environnement dans lequel nous vivons ! Les machines ou appareils électriques et électroniques contiennent souvent des matières qui, si elles sont traitées ou éliminées de manière inappropriée, peuvent s'avérer potentiellement dangereuses pour la santé humaine et pour l'environnement. Cependant, ces matières sont nécessaires au bon fonctionnement de votre appareil ou de votre machine. Pour cette raison, il vous est demandé de ne pas vous débarrasser de votre appareil ou machine usagé avec vos ordures ménagères.

**Remarque :**

Dans le présent manuel d'utilisation, l'expression "Télécommande filaire" fait référence au modèle PAR-33MAA. Pour toute information relative à un autre modèle de télécommande, reportez-vous au livret d'instructions fourni dans la boîte de cette dernière.

## 1. Consignes de sécurité

- ▶ Avant d'installer le climatiseur, lire attentivement toutes les "Consignes de sécurité".
- ▶ Les "Consignes de sécurité" reprennent des points très importants concernant la sécurité. Veillez bien à les suivre.
- ▶ Veuillez consulter ou obtenir la permission votre compagnie d'électricité avant de connecter votre système.

### SIGNIFICATION DES SYMBOLES SUR L'UNITÉ

	<b>AVERTISSEMENT</b> (Risque d'incendie)	Ce symbole ne concerne que le réfrigérant R32. Le type de réfrigérant utilisé est indiqué sur la plaque signalétique de l'unité externe. Le réfrigérant R32 est inflammable. Si le réfrigérant fuit ou entre en contact avec du feu ou une pièce générant de la chaleur, cela peut entraîner l'émission de gaz nocif et présenter un risque d'incendie.
	Veuillez lire attentivement le MANUEL D'UTILISATION avant d'utiliser l'unité.	
	Le personnel de service est tenu de lire attentivement le MANUEL D'UTILISATION et le MANUEL D'INSTALLATION avant d'utiliser l'unité.	
	Des informations complémentaires sont disponibles dans le MANUEL D'UTILISATION, le MANUEL D'INSTALLATION, etc.	

#### Symboles utilisés dans le texte

**⚠ Avertissement:**

Précautions à suivre pour éviter tout danger de blessure ou de décès de l'utilisateur.

**⚠ Précaution:**

Décrit les précautions qui doivent être prises pour éviter d'endommager l'appareil.

#### Symboles utilisés dans les illustrations

: Indique un élément qui doit être mis à la terre.

**⚠ Avertissement:**

- Ces appareils ne sont pas accessibles au grand public.
- Cet appareil ne doit pas être installé par l'utilisateur. Demander au revendeur ou à une société agréée de l'installer. Si l'appareil n'est pas correctement installé il peut y avoir un risque de fuite d'eau, d'électrocution ou d'incendie.
- Ne pas marcher sur l'appareil ni y déposer des objets.
- Ne jamais éclabousser l'appareil ni le toucher avec des mains humides. Il pourrait en résulter un risque d'électrocution.
- Ne pas vaporiser de gaz inflammable à proximité de l'appareil sous risque d'incendie.
- Ne pas placer de chauffage au gaz ou tout autre appareil fonctionnant avec une flamme vive là où il serait exposé à l'échappement d'air du climatiseur. Cela risquerait de provoquer une mauvaise combustion.

- Ne pas retirer la face avant ou la protection du ventilateur de l'appareil extérieur pendant son fonctionnement.
- Si vous remarquez des vibrations ou des bruits particulièrement anormaux, arrêter l'appareil, éteindre l'interrupteur et prendre contact avec le revendeur.
- Ne jamais mettre des doigts, des bâtons, etc. dans les entrées et sorties d'air.
- Si vous sentez des odeurs étranges, arrêter l'appareil, le mettre hors tension et contacter le revendeur. Si vous ne procédez pas de cette façon, il pourrait y avoir risque de panne, d'électrocution ou d'incendie.
- Ne JAMAIS laisser des enfants ou des personnes handicapées utiliser le climatiseur sans surveillance.
- Toujours surveiller que les jeunes enfants ne jouent pas avec le climatiseur.

## 1. Consignes de sécurité

- Si le gaz de réfrigérant fuit, arrêter le fonctionnement du climatiseur, aérer convenablement la pièce et prendre contact avec le revendeur.
- Lors de l'installation, du transfert ou de la révision du climatiseur, veuillez utiliser uniquement le réfrigérant spécifié sur l'unité externe pour remplir les lignes frigorifiques. Ne mélangez pas le réfrigérant avec un autre réfrigérant, et ne laissez pas d'air dans les lignes.
  - La présence d'air dans le réfrigérant risque d'entraîner une pression anormalement élevée à l'intérieur des lignes frigorifiques, pouvant causer une explosion et autre danger.
  - L'utilisation d'un réfrigérant autre que celui spécifié pour le système entraînera une défaillance mécanique, un mauvais fonctionnement du système ou une panne de l'unité. Dans le pire des cas, cela peut entraîner un obstacle majeur à la garantie de la sécurité du produit.
  - Cela pourrait également constituer une violation des lois applicables.
  - MITSUBISHI ELECTRIC CORPORATION ne peut être tenue responsable de tout dysfonctionnement ou accident résultant de l'utilisation du mauvais type de réfrigérant.
- Cette unité interne doit être installée dans une pièce dont la taille est égale ou supérieure à la surface spécifiée dans le manuel d'installation de l'unité externe. Veuillez vous référer au manuel d'installation de l'unité externe.
- Veuillez n'utiliser que les ressources recommandées par le fabricant pour accélérer le processus de décongélation ou nettoyer l'unité.
- L'unité interne doit être stockée dans une pièce qui ne comprend pas de dispositif d'allumage fonctionnant en continu, tel qu'un appareil à flamme nue, un appareil à gaz ou un chauffage électrique.
- Veuillez ne pas percer de trou ou brûler l'unité interne ou les lignes frigorifiques.
- Veuillez noter que le réfrigérant peut être inodore.

### ⚠ Précaution:

- Ne pas utiliser d'objet pointu pour enfoncer les boutons car cela risquerait d'endommager la commande à distance.
- Ne jamais obstruer les entrées et sorties des appareils extérieurs et intérieurs.

### Rangement de l'appareil

Lorsque vous devez ranger l'appareil, veuillez consulter votre revendeur.

## 2. Nomenclature

### ■ Unité interne

	SEZ-M·DA
Modes du ventilateur	3 modes
Ailette	–
Louvre	–
Filtre	Normal
Témoin de nettoyage du filtre	–

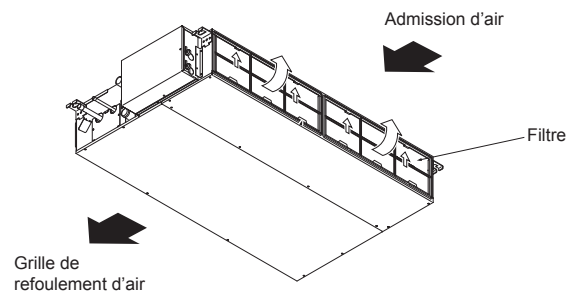

## 2. Nomenclature

### ■ Télécommande filaire

#### Interface de la télécommande

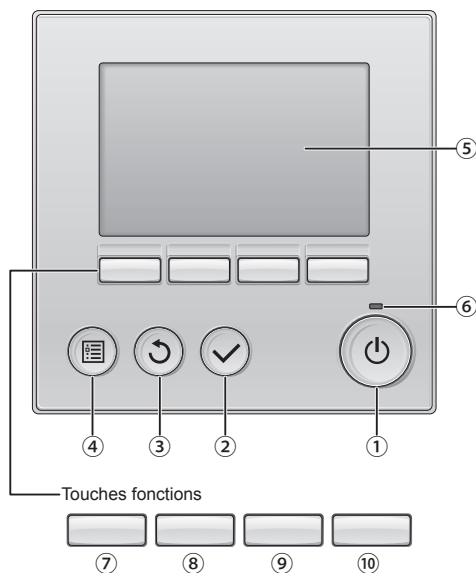

#### ① Touche [MARCHE / ARRÊT]

Pressez pour allumer ou éteindre l'appareil intérieur.

#### ② Touche [CHOIX]

Pressez pour enregistrer les paramètres.

#### ③ Touche [RETOUR]

Pressez pour revenir à l'écran précédent.

#### ④ Touche [MENU]

Pressez pour ouvrir le Menu général.

#### ⑤ Écran LCD rétroéclairé

Les paramètres de fonctionnement s'affichent.

Lorsque le rétroéclairage est éteint, appuyer sur une touche l'allume, et il reste allumé pendant un certain temps en fonction de l'affichage.

Lorsque le rétroéclairage est éteint, appuyer sur une touche ne fait que l'allumer, sans exécuter la fonction. (à l'exception de la touche [MARCHE / ARRÊT])

Les fonctions réalisées par les touches varient en fonction de l'écran.

Consultez le guide des touches en bas de l'écran LCD pour voir les fonctions correspondant à un écran donné.

Lorsque le système est piloté à distance, le guide de fonction des touches n'apparaît pas pour les touches verrouillées.

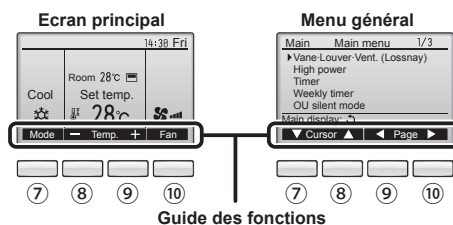

#### ⑥ Voyant Marche / Arrêt

Cette lampe s'allume en vert lorsque le système est en fonctionnement. Elle clignote lorsque la télécommande est en cours de démarrage ou en cas d'erreur.

#### ⑦ Touche fonction [F1]

Ecran principal : Pressez pour régler le mode de fonctionnement.  
Menu général : Pressez pour faire descendre le curseur.

#### ⑧ Touche fonction [F2]

Ecran principal : Pressez pour diminuer la température.  
Menu général : Pressez pour faire monter le curseur.

#### ⑨ Touche fonction [F3]

Ecran principal : Pressez pour augmenter la température.  
Menu général : Pressez pour revenir à l'écran précédent.

#### ⑩ Touche fonction [F4]

Ecran principal : Pressez pour changer la vitesse du ventilateur.  
Menu général : Pressez pour aller à la page suivante.

## 2. Nomenclature

### Afficheur

L'écran principal peut être affiché dans deux modes différents : "complet" et "basic". Le réglage usine est "complet". Pour passer au mode "basic", changez-le dans l'écran principal. (Reportez-vous au manuel d'utilisation inclus avec la télécommande.)

<Mode complet>

\* Toutes les icônes sont affichées pour la compréhension.

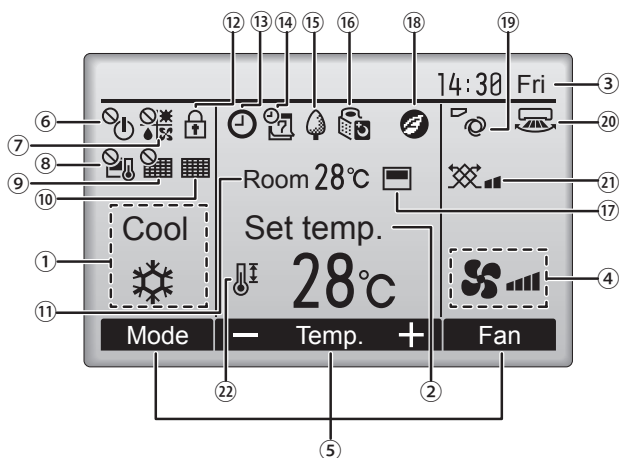

<Mode basic>

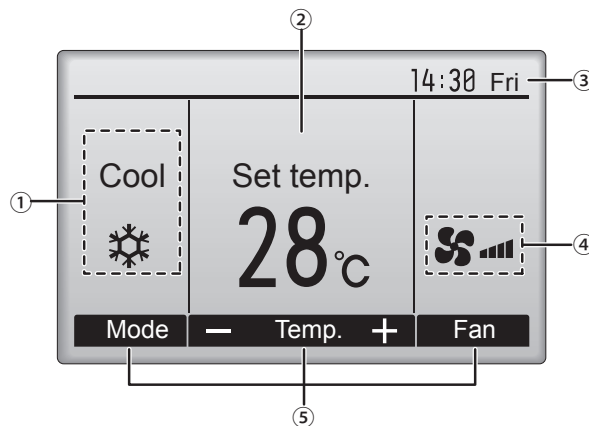

#### ① Mode de fonctionnement

Le mode de fonctionnement de l'appareil intérieur s'affiche ici.

#### ② Température programmée

La température programmée s'affiche ici.

#### ③ Horloge (Voir le manuel d'installation.)

L'heure actuelle s'affiche ici.

#### ④ Vitesse du ventilateur

Le réglage de la vitesse de ventilation apparaît ici.

#### ⑤ Guide des fonctions des touches

Les fonctions correspondant aux touches s'affichent ici.



S'affiche lorsque la marche et l'arrêt sont pilotés de façon centralisée.



S'affiche lorsque le mode de fonctionnement est piloté de façon centralisée.



S'affiche lorsque la température sélectionnée est pilotée de façon centralisée.



S'affiche si la remise à zéro du filtre est pilotée de façon centralisée.



Indique si le filtre a besoin d'entretien.

#### ⑪ Température de la pièce (Voir le manuel d'installation.)

La température actuelle de la pièce s'affiche ici.



S'affiche lorsque les touches sont verrouillées.



Apparaît lorsque la fonction « ON/OFF timer », « Réduit de nuit » ou « Arrêt Auto » timer est activée.



apparaît lorsque le timer est désactivé par le système de contrôle centralisé.



S'affiche si le programmeur hebdomadaire est activé.



S'affiche lorsque le système est en mode économie d'énergie. (Ceci n'apparaîtra pas sur certains modèles d'unités intérieures)



S'affiche lorsque les appareils extérieurs sont en mode silencieux.



S'affiche lorsque la thermistance intégrée à la télécommande est utilisée pour mesurer la température de la pièce (⑪).



s'affiche lorsque la thermistance de l'appareil intérieur est utilisée pour mesurer la température de la pièce.



S'affiche quand les unités fonctionnent en mode d'économie d'énergie avec le capteur 3D i-See.



Indique le réglage du déflecteur.



Indique le réglage des ailettes.



Indique les réglages de la ventilation.



S'affiche lorsque la plage de température de réglage est réduite.

La plupart des paramètres (à l'exception de la Marche / Arrêt, du mode, de la vitesse du ventilateur, de la température) peuvent être réglés à partir de l'écran du menu. (Reportez-vous au manuel d'utilisation inclus avec la télécommande.)

## 2. Nomenclature

### ■ Pour la télécommande sans fil (option)

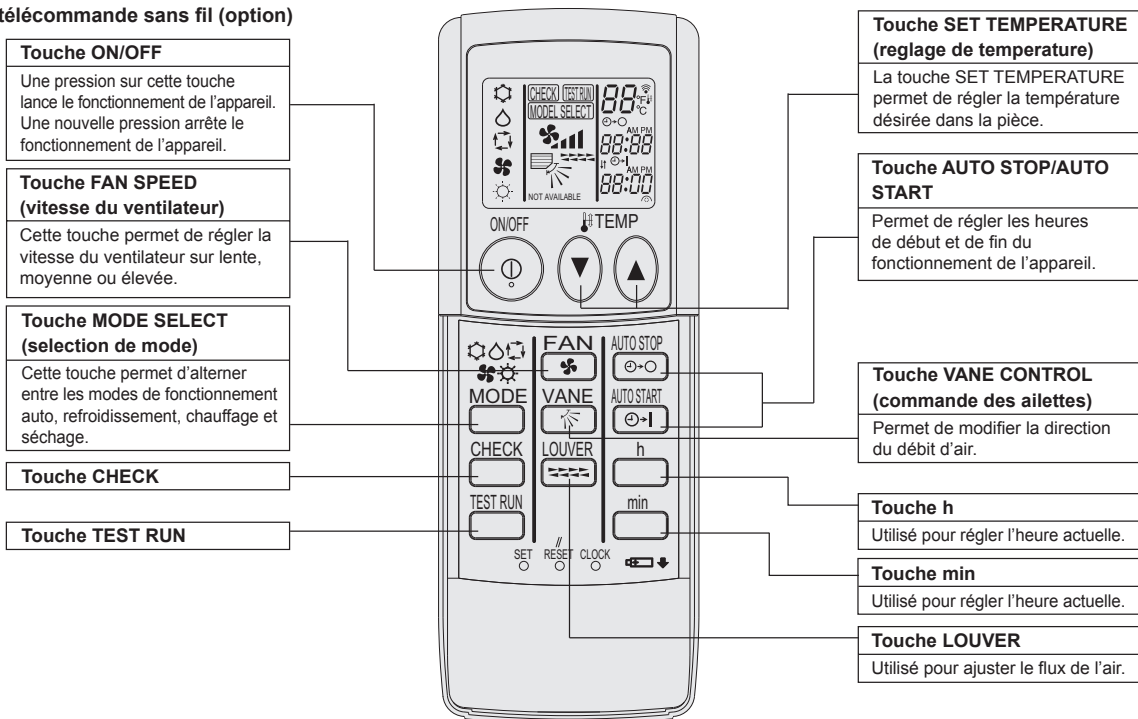

- Pour utiliser la télécommande sans fil, pointez-la vers le récepteur de l'appareil intérieur.
- Si la télécommande est utilisée dans les deux minutes qui suivent l'alimentation de l'appareil intérieur, l'appareil peut émettre deux bips successifs indiquant que le contrôle automatique initial est en cours.
- L'appareil intérieur émet des bips pour confirmer que le signal transmis par la télécommande a été reçu. Les signaux peuvent être reçus jusqu'à 7 mètres environ en ligne droite à partir de l'appareil intérieur et dans une zone de 45° vers la gauche ou la droite de l'appareil. Cependant, une lumière vive ou fluorescente peut gêner la réception de signaux de l'appareil intérieur.
- Si le témoin de fonctionnement situé près du récepteur de l'appareil intérieur clignote, ceci signifie que l'appareil doit être inspecté. Consultez votre revendeur pour connaître les modalités d'entretien.
- Manipulez la télécommande avec précaution ! Ne la faites pas tomber et ne lui infligez pas de chocs violents. De plus, évitez de mouiller la télécommande et ne la laissez pas dans un endroit humide.
- Pour éviter de chercher la télécommande, placez le support fourni avec la télécommande sur un mur et veillez à replacer la télécommande dans le support après chaque utilisation.

### ■ Unité externe

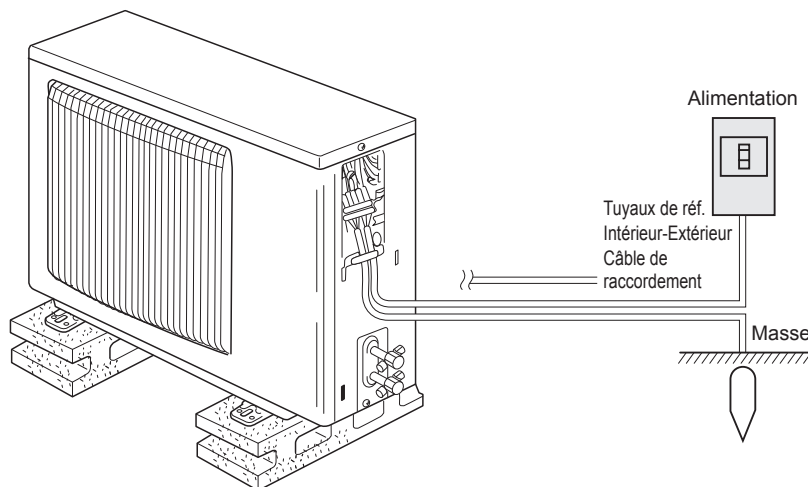

### Insertion/remplacement de la pile

1. Retirez le couvercle supérieur, insérez deux piles AAA, puis reposez le couvercle.

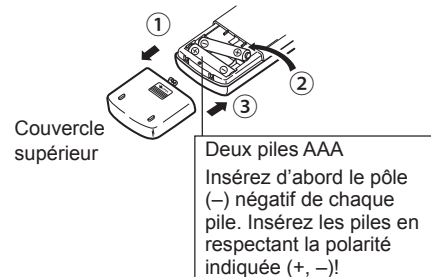

2. Appuyez sur la touche "Reset" (Réinitialiser).

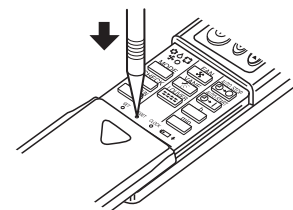

Appuyez sur la touche "Reset" (Réinitialiser) avec un objet dont l'extrémité est étroite.

### 3. Fonctionnement

■ Concernant le mode de fonctionnement, reportez-vous au manuel d'utilisation fourni avec chaque télécommande.

#### 3.1. MARCHE/ARRÊT

##### 3.1.1. Pour la télécommande à fil

###### [MARCHE]

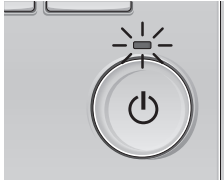

Pressez la touche [MARCHE / ARRÊT].  
La lampe MARCHE / ARRÊT s'allume  
en vert, et l'appareil démarre.

###### [ARRÊT]

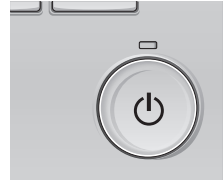

Pressez à nouveau la touche [MARCHE /  
ARRÊT].  
La lampe MARCHE / ARRÊT s'éteint, et  
l'appareil s'arrête.

##### ■ Mémoire de l'état de fonctionnement

	Réglage de la télécommande
Mode de fonctionnement	Mode de fonctionnement avant la mise hors tension
Température programmée	Température programmée avant la mise hors tension
Vitesse du ventilateur	Vitesse du ventilateur avant la mise hors tension

##### ■ Plage de réglage de la température

Mode de fonctionnement	Plage de réglage de la température
Froid / Déshu.	19 – 30 °C
Chaud	17 – 28 °C
Auto	19 – 28 °C
Ventil.	Non réglable

##### 3.1.2. Pour la télécommande sans fil

###### [MARCHE]

■ Appuyez sur le bouton ON/OFF ①.

Remarque :

● Quand l'unité est relancée, les réglages de base sont les suivants.

	Réglages de télécommande		
Mode	Dernier réglage		
Réglage de température	Dernier réglage		
Vitesse de ventilateur	Dernier réglage		
Air montant/descendant	Mode	COOL ou DRY	Sortie horiz.
		HEAT	Dernier réglage
		FAN	Sortie horiz.

###### [ARRÊT]

■ Appuyez de nouveau sur le bouton ON/OFF ①.

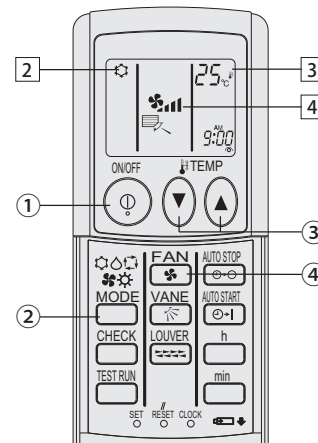

(option)

Remarque :

Même si vous appuyez sur le bouton ON/OFF immédiatement après avoir arrêté la fonction en cours, le climatiseur ne se remettra en route que trois minutes plus tard. Ceci est une précaution pour éviter l'endommagement de tout composant interne.

#### 3.2. Choix du mode

##### 3.2.1. Pour la télécommande à fil

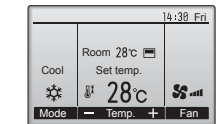

Appuyez sur la touche [F1] pour balayer les modes de fonctionnement parmi : "Cool" (Froid), "Dry" (Déshu.), "Fan" (Ventil.), "Auto", et "Heat" (Chaud). Sélectionnez le mode de fonctionnement désiré.

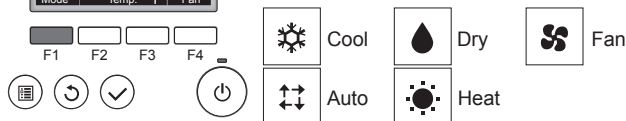

• Les modes de fonctionnement qui ne sont pas disponibles pour les modèles d'appareils intérieurs connectés n'apparaîtront pas sur l'écran.

##### Que signifie le fait que l'icône du mode clignote

L'icône de mode clignote lorsque d'autres appareils intérieurs du même système réfrigérant (connectés au même appareil extérieur) sont déjà dans un mode différent. Dans ce cas, les autres appareils du même groupe ne peuvent fonctionner que dans le même mode.

##### 3.2.2. Pour la télécommande sans fil

■ Appuyer sur la touche du mode de fonctionnement (☐☐☐☐☐) ② pour sélectionner le mode de fonctionnement souhaité ②.

- ☐ Mode de refroidissement
- ☐ Mode de assèchement
- ☐ Mode de soufflerie
- ☐ Mode de chauffage
- ☐ Mode automatique (refroidissement/chauffage)
- ☐ Mode de ventilation

Indiqué uniquement dans les conditions suivantes  
Télécommande reliée utilisée  
Avec un appareil LOSSNAY branché

#### Informations concernant les climatiseurs multi-systèmes (Appareil extérieur de la serie MXZ)

► Les climatiseurs multi-systèmes (avec un appareil extérieur de la série MXZ) permettent de raccorder deux ou davantage d'appareils intérieurs à un appareil extérieur. En fonction de la capacité, plusieurs appareils intérieurs peuvent ainsi fonctionner simultanément.

### 3. Fonctionnement

- Lorsque vous essayez de faire fonctionner simultanément deux ou davantage d'appareils intérieurs reliés à un seul appareil extérieur, un pour le refroidissement et l'autre pour le chauffage, le mode de fonctionnement sélectionné sera celui de l'appareil intérieur qui a été mis en fonctionnement en premier. Les autres appareils intérieurs qui doivent se mettre en marche ultérieurement ne fonctionnent pas ; un voyant clignotant indique un état de fonctionnement. Dans ce cas, régler tous les appareils intérieurs sur le même mode de fonctionnement.
- Il se peut que l'unité intérieure, qui fonctionne en mode AUTO, ne puisse passer en mode (REFROIDISSEMENT ↔ CHAUFFAGE) et se mette en veille.
- Lorsque l'appareil intérieur se met en fonctionnement alors que le dégivrage de l'appareil extérieur est en cours, il faut laisser passer quelques minutes (max. environ 15 minutes) avant que l'appareil ne souffle de l'air chaud.
- Lorsque l'appareil fonctionne en mode chauffage, si le dessus de l'appareil chauffe ou que vous entendez le flux de gaz à l'intérieur, cette situation n'a rien d'anormal. Le gaz réfrigérant circule en effet de manière continue dans l'appareil intérieur même si celui-ci ne fonctionne pas.

#### Fonctionnement automatique

- En fonction de la température définie préalablement, l'opération de refroidissement débutera si la température de la pièce est trop élevée ; à l'inverse, l'opération de chauffage débutera si la température de la pièce est trop basse.
- En mode de fonctionnement automatique, le climatiseur passera en mode de refroidissement si la température de la pièce varie et affiche 2 °C ou plus au-dessus de la température définie pendant 15 minutes. De la même façon, le climatiseur passera en mode de chauffage si la température de la pièce affiche 2 °C ou plus au-dessous de la température définie pendant 15 minutes.

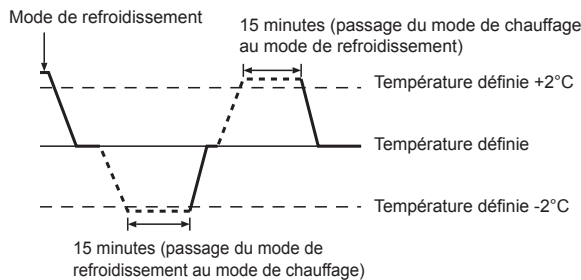

- La température de la pièce étant ajustée automatiquement de façon à rester stable, l'opération de refroidissement se met en marche à quelques degrés au-dessus, et l'opération de chauffage à quelques degrés au-dessous, de la température définie lorsque cette dernière est atteinte (fonction automatique d'économie d'énergie).

### 3.3. Réglage de la température

#### 3.3.1. Pour la télécommande à fil

<Cool (Froid), Dry (DésHu.), Heat (Chaud), et Auto>

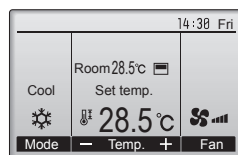
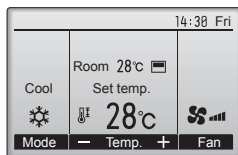

Exemple d'affichage (Centigrade avec incréments de 0,5- degrés)



- Appuyez sur la touche [F2] pour diminuer la température programmée, et la touche [F3] pour l'augmenter.
- Consultez le tableau de la page 30 pour la plage de température réglable en fonction du mode de fonctionnement.
- La plage de température ne peut pas être programmée en mode ventilation.
- Les températures programmées sont affichées soit en Centigrade avec incréments de 0,5- ou 1-degrés, soit en Fahrenheit, selon le modèle d'unité intérieure et le réglage du mode d'affichage sur la télécommande.

#### 3.3.2. Pour la télécommande sans fil

##### ► Pour réduire la température ambiante:

Appuyer sur le bouton (▼) ③ pour sélectionner la température désirée. La température sélectionnée est affichée ③.

- A chaque fois que vous appuyez sur le bouton, la valeur de la température baisse de 1 °C.

##### ► Pour augmenter la température ambiante:

Appuyer sur le bouton (▲) ③ pour sélectionner la température désirée. La température sélectionnée est affichée ③.

- A chaque fois que vous appuyez sur le bouton, la valeur de la température baisse de 1 °C.

- Plages de températures à votre disposition:

Rafraîchissement et Assèchement: 19 - 30 °C

Chauffage: 17 - 28 °C

Automatique: 19 - 28 °C

- L'affichage clignote sur 8 °C ou 39 °C pour signaler que la température de la pièce est inférieure ou supérieure à la température affichée.

### 3.4. Réglage de la vitesse du ventilateur

#### 3.4.1. Pour la télécommande à fil

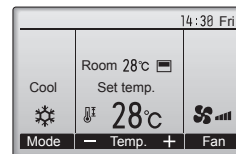

Pressez [F4] pour changer la vitesse du ventilateur, dans l'ordre suivant.

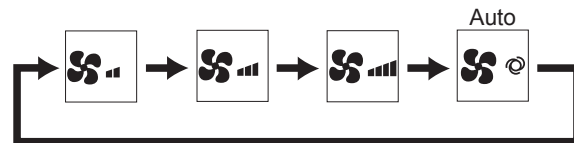

#### 3.4.2. Pour la télécommande sans fil

- Appuyer sur le bouton ④ pour sélectionner la vitesse du ventilateur désirée.

- A chaque fois que vous appuyez sur le bouton, les options disponibles changent en même temps que l'affichage ④ sur la télécommande, de la manière suivante.

Vitesse de ventilateur	Affichage de la télécommande			
	Faible (Low)	Moyenne	Élevée (High)	Automatique
3 vitesses	(🌀) ↓ 🌀	(🌀) → 🌀	(🌀) → 🌀	🌀

#### Remarques :

- Dans les cas suivants, la vitesse de ventilation actuelle générée par l'unité diffèrera de la vitesse indiquée au niveau de la commande à distance.
  - Lorsque l'écran affiche "STAND BY" (ATTENTE) ou "DEFROST" (DEGIVRE).
  - Lorsque la température de l'échangeur thermique est basse en mode de chauffage. (par ex. immédiatement après le lancement de l'opération de chauffage)
  - En mode CHAUFFAGE, quand la température ambiante dans la pièce est supérieure à la température réglée.
  - Quand l'unité est en mode SEC.



## 3. Fonctionnement

### 3.5. Ventilation (Pour la télécommande à fil)

#### 3.5.1. Naviguer dans le Menu général

##### <Menu général>

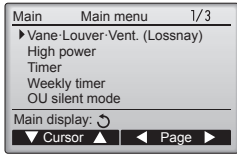

Pressez la touche [Menu].  
Le Menu général apparaît



##### <Choix de la fonction>

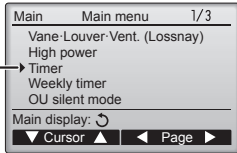

Curseur

Pressez [F1] pour faire descendre le curseur.  
Pressez [F2] pour faire monter le curseur.



##### <Naviguer dans les pages du menu>

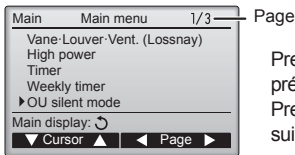

Pressez [F3] pour revenir à l'écran précédent.  
Pressez [F4] pour aller à la page suivante.



##### <Enregistrer les paramètres>



Sélectionnez l'élément désiré, et appuyez sur la touche [CHOIX].

L'écran correspondant s'affiche.



##### <Fermer le Menu général>

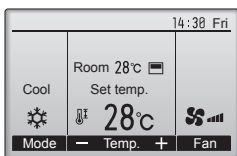

Pressez la touche [RETOUR] pour sortir du Menu général, et retourner sur l'écran principal.



Si aucune touche n'est appuyée pendant 10 minutes, l'affichage revient automatiquement à l'écran principal. Tous les paramètres qui n'ont pas été sauvegardés seront perdus.

##### <Affichage des fonctions non prises en charge>

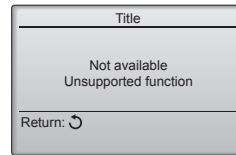

Le message à gauche s'affiche si l'utilisateur sélectionne une fonction non prise en charge par le modèle d'appareil intérieur considéré.



#### 3.5.2. Vane-Vent (Lossnay)

##### <Accéder au menu>

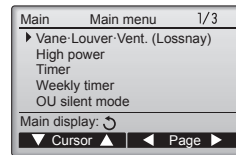

Sélectionnez "Vane-Louver-Vent. (Lossnay)" ("Vane-Volet-Vent (Lossnay)") dans le Menu général, et appuyez sur la touche [CHOIX].



##### <Réglage de la ventilation>

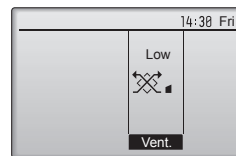

Pressez [F3] pour choisir l'option de ventilation parmi : "Off" (OFF), "Low" (Ptit) et "High" (Gd).

\* Réglable seulement lorsque le LOSSNAY est connecté.



• Le ventilateur de certains modèles d'appareils intérieurs peut être synchronisé avec certains modèles d'appareils de ventilation.



##### <Retour au Menu général>

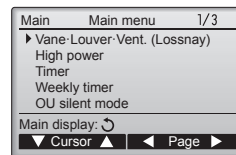

Appuyez sur la touche [RETOUR] pour revenir au Menu général



### 3.6. Ventilation (Pour la télécommande sans fil)

- Le ventilateur fonctionne automatiquement lorsque l'unité intérieure est allumée.
- Aucune indication sur la télécommande sans fil.



## 4. Minuterie

- Les fonctions de minuterie sont différentes pour chaque télécommande.
- Pour plus de détails sur le mode de fonctionnement de la télécommande, reportez-vous au manuel d'utilisation approprié fourni avec chaque télécommande.

### 4.1. Pour la télécommande sans fil

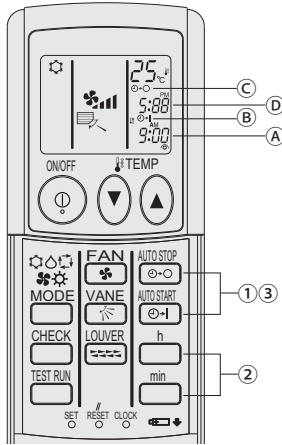

#### 1) Réglez l'heure actuelle

- 1 Appuyez sur la touche CLOCK avec un objet fin ; l'heure (A) clignote.
- 2 Appuyez sur les touches  $\frac{h}{min}$  et  $\frac{min}{h}$  pour régler l'heure actuelle.
- 3 Appuyez sur la touche CLOCK à l'aide d'un objet fin.

#### 2) Réglez l'heure de démarrage de l'appareil comme suit

- 1 Appuyez sur la touche  $\frac{AUTO STOP}{ON/OFF}$ .
  - L'heure peut être réglée lorsque le symbole suivant clignote. Heure de démarrage: (B) START clignote.
  - L'heure de démarrage s'affiche en (A).
- 2 Utilisez les touches  $\frac{h}{min}$  et  $\frac{min}{h}$  pour régler l'heure désirée.
- 3 Pour annuler la minuterie ON, appuyez sur la touche  $\frac{AUTO STOP}{ON/OFF}$ .

#### 3) Réglez l'heure d'arrêt de l'appareil comme suit

- 1 Appuyez sur la touche  $\frac{AUTO STOP}{ON/OFF}$ .
  - L'heure peut être réglée lorsque le symbole suivant clignote. Heure d'ARRÊT: (C) STOP clignote.
  - L'heure d'arrêt s'affiche en (D).
- 2 Utilisez les touches  $\frac{h}{min}$  et  $\frac{min}{h}$  pour régler l'heure désirée.
- 3 Pour annuler la minuterie OFF, appuyez sur la touche  $\frac{AUTO STOP}{ON/OFF}$ .

#### 4) Modification des heures réglées

Appuyez sur les touches  $\frac{AUTO STOP}{ON/OFF}$  ou  $\frac{AUTO STOP}{ON/OFF}$  pour annuler la minuterie et reprenez à l'étape 2) ou 3).

## 5. Fonctionnement d'urgence de la télécommande sans fil (option)

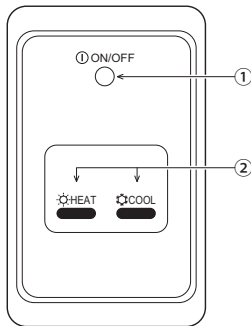

- 1 **Voyant ON/OFF** (s'allume lorsque l'appareil est en fonctionnement ; s'éteint lorsqu'il n'est pas en fonctionnement)
- 2 **Fonctionnement d'urgence**  
Si la télécommande ne fonctionne pas correctement, utiliser la touche  $\frac{HEAT}{COOL}$  de la télécommande sans fil de l'unité de réception des signaux pour activer ou désactiver l'appareil. Sur les appareils de refroidissement uniquement, une pression sur la touche  $\frac{HEAT}{COOL}$  permet d'activer ou de désactiver le ventilateur.

Une pression sur la touche  $\frac{HEAT}{COOL}$  ou  $\frac{HEAT}{COOL}$  permet de sélectionner les paramètres suivants.

Mode de fonctionnement	COOL	HEAT
Température programmée	24 °C/75 °F	24 °C/75 °F
Vitesse de ventilation	Elevée	Elevée

## 6. Entretien et nettoyage

### ► Nettoyage des filtres

- Nettoyer les filtres avec un aspirateur. Si vous ne possédez pas d'aspirateur, battre les filtres contre un objet dur afin de les secouer et de retirer toutes les saletés et la poussière.
- Si les filtres sont particulièrement sales, les laver à l'eau tiède. Veiller à rincer soigneusement toute trace de détergent et laisser sécher les filtres complètement avant de les remonter dans le climatiseur.

#### ⚠ Précaution:

- Ne jamais laisser sécher les filtres au soleil ni les sécher en utilisant une source de chaleur comme un chauffage électrique : vous risqueriez de les déformer.
- Ne jamais laver les filtres à l'eau chaude (au-dessus de 50°C) car vous risqueriez de les faire gondoler.
- Veiller à ce que les filtres à air soient toujours en place. La mise en marche de l'appareil alors que les filtres sont retirés pourrait en effet être à l'origine d'un mauvais fonctionnement.

#### ⚠ Précaution:

- Avant de commencer le nettoyage, arrêter l'appareil et couper l'alimentation.
- Les appareils intérieurs sont équipés de filtres servant à extraire les poussières de l'air aspiré. Nettoyez les filtres en suivant les procédures ci-dessous.

### ► Retrait du filtre

#### ⚠ Précaution:

- Lors du retrait du filtre, se protéger les yeux de la poussière. Si vous devez monter sur le rebord d'une fenêtre pour effectuer l'opération, attention de ne pas tomber.
- Une fois le filtre retiré, ne pas toucher les pièces métalliques internes de l'appareil intérieur sous peine de blessure.

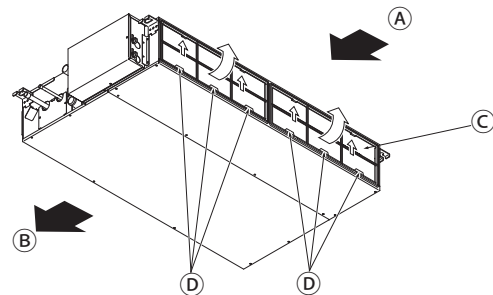

- Tout en levant le bouton de filtre, le tirer.

(A) Entrée d'air (B) Sortie d'air (C) Filtre (D) Bouton

## 7. Guide de dépannage

En cas de problème :	Voici la solution. (L'appareil fonctionne normalement.)
Le climatiseur ne chauffe ni ne refroidit correctement.	<ul style="list-style-type: none"> <li>■ Nettoyez le filtre. (Le débit d'air est réduit lorsque le filtre est sale ou colmaté.)</li> <li>■ Contrôlez la température et ajustez la température définie en conséquence.</li> <li>■ Assurez-vous qu'il y a suffisamment d'espace autour de l'appareil extérieur. L'admission ou la sortie d'air de l'appareil intérieur est-elle bloquée ?</li> <li>■ Une porte ou une fenêtre a-t-elle été laissée ouverte ?</li> </ul>
Lorsque l'opération de chauffage débute, de l'air chaud n'est pas expulsé immédiatement de l'appareil intérieur.	<ul style="list-style-type: none"> <li>■ De l'air chaud est expulsé uniquement lorsque l'appareil intérieur est suffisamment chaud.</li> </ul>
En mode de chauffage, le climatiseur s'arrête avant que la température définie pour la pièce soit atteinte.	<ul style="list-style-type: none"> <li>■ Lorsque la température extérieure est basse et l'humidité de l'air importante, du givre peut se former sur l'appareil extérieur. Dans ce cas, l'appareil extérieur procède à une opération de dégivrage. Un fonctionnement normal de l'appareil devrait débiter au bout de 10 minutes environ.</li> </ul>
La direction du débit d'air varie pendant l'opération ou la direction ne peut être définie.	<ul style="list-style-type: none"> <li>■ En mode de chauffage, les ailettes se placent automatiquement en position horizontale lorsque la température du débit d'air est basse ou pendant le mode de dégivrage.</li> </ul>
Lorsque la direction du débit d'air est modifiée, les ailettes se déplacent toujours vers le haut et vers le bas au-delà de la position déterminée avant de s'arrêter sur la position souhaitée.	<ul style="list-style-type: none"> <li>■ Lorsque la direction du débit d'air est modifiée, les ailettes se placent sur la position déterminée après être passées par la position de base.</li> </ul>
Un bruit d'eau qui ruisselle ou plus rarement un souffle peut être perçu.	<ul style="list-style-type: none"> <li>■ Ces bruits peuvent être perçus lorsque le réfrigérant circule dans le climatiseur ou lorsque le flux du réfrigérant a été modifié.</li> </ul>
Un craquement ou un grincement peut être perçu.	<ul style="list-style-type: none"> <li>■ Ces bruits peuvent être perçus lorsque les pièces du climatiseur frottent les unes contre les autres en raison de l'expansion et de la contraction qui résultent des variations de température.</li> </ul>
La pièce a une odeur désagréable.	<ul style="list-style-type: none"> <li>■ L'appareil intérieur aspire de l'air qui contient des gaz produits par les murs, les moquettes et les meubles ainsi que des odeurs véhiculées par les vêtements, puis il les expulse à nouveau dans la pièce.</li> </ul>
Une buée ou vapeur blanche sort de l'appareil intérieur.	<ul style="list-style-type: none"> <li>■ Si la température intérieure et l'humidité de l'air sont élevées, cette situation peut se produire en début d'opération.</li> <li>■ En mode de dégivrage, de l'air froid peut être expulsé et avoir l'apparence de la buée.</li> </ul>
De l'eau ou de la vapeur sort de l'appareil extérieur.	<ul style="list-style-type: none"> <li>■ En mode de refroidissement, de l'eau peut se former et suinter des tuyaux et des raccords froids.</li> <li>■ En mode de chauffage, de l'eau peut se former et suinter de l'échangeur thermique.</li> <li>■ En mode de dégivrage, l'eau présent sur l'échangeur thermique s'évapore provoquant ainsi une émission de vapeur d'eau.</li> </ul>
Le signe "⊗" apparaît sur l'écran de la télécommande.	<ul style="list-style-type: none"> <li>■ Lors du contrôle centralisé, le signe "⊗" apparaît sur l'écran de la télécommande et le fonctionnement du climatiseur ne peut être lancé ou arrêté à l'aide de la télécommande.</li> </ul>
Lorsque le climatiseur est redémarré immédiatement après avoir été éteint, son fonctionnement est bloqué même si la touche "ON/OFF" (Marche/Arrêt) est sollicitée.	<ul style="list-style-type: none"> <li>■ Patientez trois minutes environ. (Le fonctionnement s'est arrêté pour protéger le climatiseur.)</li> </ul>
Le climatiseur fonctionne sans que la touche "ON/OFF" (Marche/Arrêt) soit sollicitée.	<ul style="list-style-type: none"> <li>■ La fonction de marche de la minuterie a-t-elle été réglée ? Appuyez sur la touche "ON/OFF" (Marche/Arrêt) pour l'arrêter.</li> <li>■ Le climatiseur est-il relié à une télécommande centralisée ? Veuillez consulter les personnes responsables du contrôle du climatiseur.</li> <li>■ Le signe "⊗" apparaît-il sur l'écran de la télécommande ? Veuillez consulter les personnes responsables du contrôle du climatiseur.</li> <li>■ La fonction de recouvrement auto en cas de coupure d'électricité a-t-elle été réglée ? Appuyez sur la touche "ON/OFF" (Marche/Arrêt) pour l'arrêter.</li> </ul>
Le climatiseur s'arrête sans que la touche "ON/OFF" (Marche/Arrêt) soit sollicitée.	<ul style="list-style-type: none"> <li>■ La fonction d'arrêt de la minuterie a-t-elle été réglée ? Appuyez sur la touche "ON/OFF" (Marche/Arrêt) pour relancer l'opération.</li> <li>■ Le climatiseur est-il relié à une télécommande centralisée ? Veuillez consulter les personnes responsables du contrôle du climatiseur.</li> <li>■ Le signe "⊗" apparaît-il sur l'écran de la télécommande ? Veuillez consulter les personnes responsables du contrôle du climatiseur.</li> </ul>
Le fonctionnement de la minuterie de la télécommande ne peut pas être réglé.	<ul style="list-style-type: none"> <li>■ Les paramètres de la minuterie sont-ils invalides ? Si la minuterie peut être réglée, les signes "⊗" ou "⊙" doivent apparaître sur l'écran de la télécommande.</li> </ul>
Le message "PLEASE WAIT" (VEUILLEZ PATIENTER) apparaît sur l'écran de la télécommande.	<ul style="list-style-type: none"> <li>■ Les paramètres initiaux sont en cours d'exécution. Patientez trois minutes environ.</li> </ul>

## 7. Guide de dépannage

En cas de problème :	Voici la solution. (L'appareil fonctionne normalement.)												
Un code d'erreur apparaît sur l'écran de la télécommande.	<ul style="list-style-type: none"> <li>■ Les dispositifs de protection ont fonctionné pour protéger le climatiseur.</li> <li>■ N'essayez pas de réparer cet appareil vous-même. Mettez l'appareil hors tension immédiatement et consultez votre revendeur. Vous devrez fournir au revendeur le nom du modèle et les informations qui apparaissent sur l'écran de la télécommande.</li> </ul>												
Un bruit de goutte à goutte ou de moteur qui tourne peut être perçu.	<ul style="list-style-type: none"> <li>■ A l'arrêt de l'opération de refroidissement, la pompe de vidange se met en marche puis s'arrête. Patientez 3 minutes environ.</li> </ul>												
Les ailettes ne bougent pas ou l'unité intérieure ne répond pas aux commandes de la télécommande sans fil.	<ul style="list-style-type: none"> <li>■ Les connecteurs des câbles de jonction du moteur du volet et du récepteur de signaux ne sont peut-être pas raccordés correctement. Faites vérifier les connexions par un installateur. (Les couleurs des sections mâle et femelle des connecteurs des câbles de jonction doivent correspondre.)</li> </ul>												
Le bruit perçu est supérieur aux caractéristiques sonores.	<ul style="list-style-type: none"> <li>■ Le niveau sonore du fonctionnement intérieur dépend de l'acoustique de la pièce dans laquelle l'appareil est installé (voir tableau suivant), et sera supérieur aux caractéristiques sonores (mesurées dans une pièce sans écho).</li> </ul> <table border="1" style="width: 100%; text-align: center;"> <thead> <tr> <th></th> <th>Pièces présentant une absorption phonique élevée</th> <th>Pièces présentant une absorption phonique normale</th> <th>Pièces présentant une absorption phonique faible</th> </tr> </thead> <tbody> <tr> <td>Exemples de pièce</td> <td>Studio de radiodiffusion, salle de musique, etc.</td> <td>Salle de réception, entrée d'hôtel, etc.</td> <td>Bureau, chambre d'hôtel</td> </tr> <tr> <td>Niveaux sonores</td> <td>3 à 7 dB</td> <td>6 à 10 dB</td> <td>9 à 13 dB</td> </tr> </tbody> </table>		Pièces présentant une absorption phonique élevée	Pièces présentant une absorption phonique normale	Pièces présentant une absorption phonique faible	Exemples de pièce	Studio de radiodiffusion, salle de musique, etc.	Salle de réception, entrée d'hôtel, etc.	Bureau, chambre d'hôtel	Niveaux sonores	3 à 7 dB	6 à 10 dB	9 à 13 dB
	Pièces présentant une absorption phonique élevée	Pièces présentant une absorption phonique normale	Pièces présentant une absorption phonique faible										
Exemples de pièce	Studio de radiodiffusion, salle de musique, etc.	Salle de réception, entrée d'hôtel, etc.	Bureau, chambre d'hôtel										
Niveaux sonores	3 à 7 dB	6 à 10 dB	9 à 13 dB										
Rien n'apparaît sur l'écran de la télécommande sans fil, l'écran est flou, ou l'appareil intérieur ne reçoit aucun signal sauf si la télécommande est éteinte.	<ul style="list-style-type: none"> <li>■ Les piles sont faibles. Remplacez les piles et appuyez sur la touche "Reset" (Réinitialiser).</li> <li>■ Si rien n'apparaît suite au remplacement des piles, assurez-vous que les piles sont insérées conformément à la polarité indiquée (+, -).</li> </ul>												
Le témoin de fonctionnement situé près du récepteur de la télécommande sans fil sur l'appareil intérieur clignote.	<ul style="list-style-type: none"> <li>■ La fonction d'auto-diagnostic a fonctionné pour protéger le climatiseur.</li> <li>■ N'essayez pas de réparer cet appareil vous-même. Mettez l'appareil hors tension immédiatement et consultez votre revendeur. Veuillez fournir au revendeur le nom du modèle.</li> </ul>												
La télécommande sans fil ne fonctionne pas (l'appareil intérieur émet 4 bips).	<ul style="list-style-type: none"> <li>■ Changez le réglage de mode automatique en mode AUTO (point de réglage unique) ou AUTO (point de réglage double). Pour plus d'informations, reportez-vous à la notice jointe (feuille A5) ou au manuel d'installation.</li> </ul>												

## 8. Installation, déplacement et inspection

Assurez-vous de lire toutes les "Consignes de sécurité" avant d'installer, de déplacer et d'inspecter l'unité.

### Conseils concernant l'emplacement

Évitez d'installer le climatiseur dans les endroits suivants.

- Où il y a risque de fuite de gaz inflammable.

#### ⚠ Précaution:

**N'installez pas l'appareil dans un endroit où il pourrait y avoir une fuite de gaz combustible.**

**Si le gaz fuit et s'accumule autour de l'appareil, il y aura un risque d'explosion.**

- Où il y a grande quantité d'huile pour machines.
- Dans un endroit à haute teneur en sel, par exemple au bord de la mer.
- Près d'une source chaude émanant du soufre.
- Où il pourrait y avoir des éclaboussures d'huile ou de la fumée de graisse.

#### ⚠ Avertissement:

**Si le climatiseur fonctionne sans refroidir ou sans chauffer la pièce (en fonction du modèle), contacter le revendeur car il pourrait alors y avoir une fuite de gaz réfrigérant. Toujours demander au représentant du service technique s'il n'y a pas de fuite de réfrigérant après une intervention technique.**

**Le réfrigérant présent dans le climatiseur est sûr et normalement il ne doit pas y avoir de fuite. Néanmoins, en cas de fuite à l'intérieur, si le gaz réfrigérant entre en contact avec la partie chauffante d'un chauffage à ventilation, d'un chauffage d'appoint, d'un poêle, etc., il dégagera des substances toxiques.**

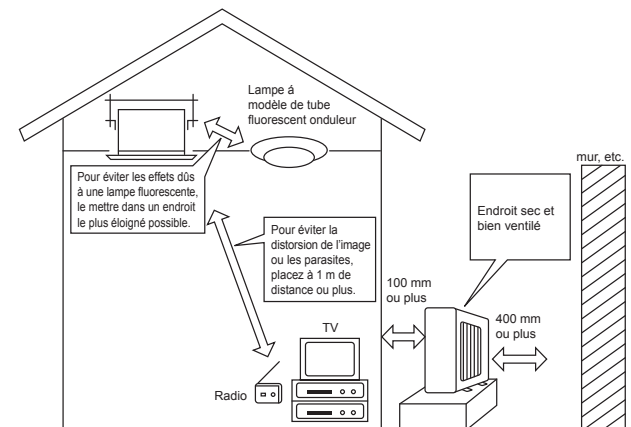

## 8. Installation, déplacement et inspection

### Installation électrique

- Installez un circuit électrique réservé exclusivement au climatiseur.
- Respectez la capacité du disjoncteur.

#### ⚠ Avertissement:

• Le client ne doit pas installer l'appareil. Si l'installation n'est pas effectuée correctement, il y aura risque d'incendie, de choc électrique, de blessure (si l'appareil tombe), de fuite d'eau, etc.

- N'utilisez pas de dérivation ou de rallonge pour le connecter, et ne branchez pas plusieurs appareils à la même prise.

Un incendie ou un choc électrique pourrait être le résultat d'un mauvais contact, une mauvaise isolation, trop de courant, etc.

**Veillez consulter votre concessionnaire.**

#### ⚠ Précaution:

- Mettez à la terre.

Ne connectez pas un fil de mise à la terre à un tuyau de gaz, un tuyau d'eau, un paratonnerre ou au fil de mise à la terre d'un téléphone.

Une mauvaise mise à la terre pourrait être la cause d'un choc électrique.

- Installez un disjoncteur différentiel selon l'endroit où le climatiseur sera installé (endroit humide, etc.).

Si le disjoncteur différentiel n'est pas installé, il y aura risque de choc électrique.

### Inspection et entretien

- Quand le climatiseur est utilisé pendant plusieurs saisons, sa performance peut être amoindrie du fait de saletés se trouvant à l'intérieur de l'appareil.
- Suivant les conditions d'utilisation, il se peut qu'il y ait une odeur ou que l'eau accumulée durant l'assèchement ne s'évacue pas correctement à cause de la saleté, la poussière, etc.
- Il est recommandé de faire inspecter et réviser l'appareil (à vos frais) par un spécialiste en plus de l'entretien normal. Veuillez consulter votre concessionnaire.

### Bruit de l'appareil

- Ne placez pas d'objet près de la sortie d'air de l'appareil extérieur. Cela pourrait en amoindrir la performance ou augmenter le bruit durant le fonctionnement.
- Si un bruit anormal est entendu pendant la marche, veuillez consulter votre concessionnaire.

### Entsorgung

- Quand le climatiseur doit être enlevé ou réinstallé à cause de travaux, d'un déménagement, etc., cela doit être fait par un technicien qualifié.

#### ⚠ Avertissement:

Le client ne doit pas réparer ou déplacer l'appareil lui-même.

Si cela est fait incorrectement, il y aura risque d'incendie, de choc électrique, de blessure (si l'appareil tombe), de fuite d'eau, etc. **Veillez consulter votre concessionnaire.**

#### Pour s'en débarrasser

- Pour jeter ce produit, veuillez consulter votre concessionnaire.

Si vous avez d'autres questions, veuillez consulter votre concessionnaire.

## 9. Spécifications techniques

Modèle		SEZ-M25DA	SEZ-M35DA	SEZ-M50DA	SEZ-M60DA	SEZ-M71DA
Alimentation principale		~N, 230V, 50Hz/220-230V, 60Hz				
Entrée (Appareil intérieur seulement)	kW	0,04	0,05	0,07	0,07	0,10
Courant (Appareil intérieur seulement)	A	0,39	0,46	0,63	0,63	0,84
Débit d'air (Bas-Moyen-Haut)	CMM	5,5-7-9	7-9-11	10-12,5-15	12-15-18	12-16-20
Pression statique extérieure	Pa	5/15/35/50	5/15/35/50	5/15/35/50	5/15/35/50	5/15/35/50
Niveau de bruit (Bas-Moyen-Haut)	dB	23-26-30	23-28-33	30-34-37	30-34-38	30-35-40
Dimensions (H×W×D)	mm	200×790×700	200×990×700	200×990×700	200×1190×700	200×1190×700
Poids	kg	17,5	21	22	25,5	25,5

- Remarques: 1. Spécifications sujettes à modifications sans avis préalable.  
2. La pression statique externe a été réglée sur la valeur 15 Pa en usine.