

GT'Lec®

NOTICE D'INSTALLATION BACS, PORTES ET PARTIES DÉMONTABLES

Nous vous remercions pour votre confiance. Pour monter votre gaine technique logement, il faudra vous munir de ces outils :

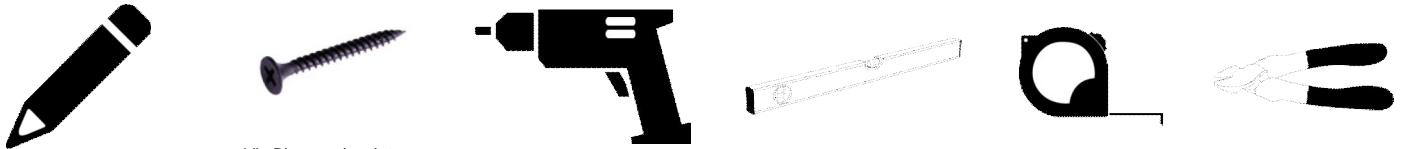

Vis Plaque de plâtre
3,5 x 35 mm

BAC D'ENCASTREMENT

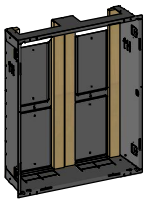

Bac d'encastrement 1 travée 13 modules:
Gamme BTxx

Bac d'encastrement 2 travées 13 modules:
Gamme BTTxx

Bac d'encastrement 1 travée 18 modules:
Gamme BTMxxx

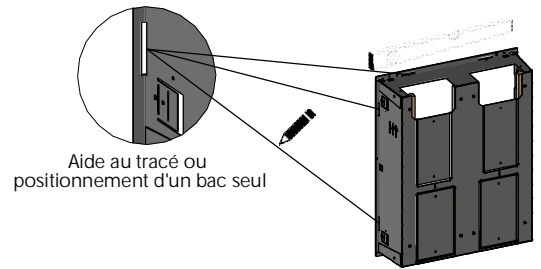

Aide au tracé ou
positionnement d'un bac seul

GAMME STANDARD PORTE SAILLIE

GAMME STANDARD PORTE AFFLEURANTE

i Conseil d'entretien "GAMME MIROIR"

PORTE

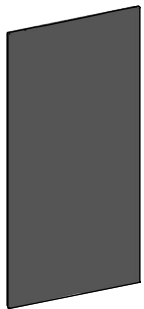

Porte pour bac 1 travée
13 modules:
Px
PxMIR (Gamme Miroir)
PxE (Gamme Perform)

Porte pour bac 2 travées
13 modules:
PSx
PSxMIR (Gamme Miroir)
PSxE (Gamme Perform)
PSxC (Gamme Connect)

Porte pour bac 1 travée
18 modules:
PMx

1 sachet x 8

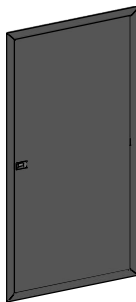

Porte pour bac 1 travée
13 modules:
PATx

Porte pour bac 2 travées
13 modules:
PATTx
PATTxC (Gamme Connect)

Porte pour bac 1 travée
18 modules:
PATMx

i Ouverture max. de la porte 90°



- Éponge
- Eau
- Chiffon doux
- Alcool
- Raclette en caoutchouc
- Nettoyant pour vitres
- Détergent neutre



- Éponge abrasive
- Paille de verre
- Raclette en métal
- Acide puissant
- Détergent alcalin
- Détergent abrasif
- Détergent hydrofuge
- Alcool dénaturé

PARTIE DÉMONTABLE

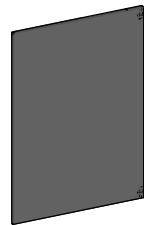

Pour montage avec bac 1 travée
13 modules:
GTA1xx
GTA1xxMIR (Gamme Miroir)
GTA1xxE (Gamme Perform)

Pour montage avec bac 2 travées
13 modules:
GTA2xx
GTA2xxMIR (Gamme Miroir)
GTA2xxE (Gamme Perform)

Pour montage avec bac 1 travée
18 modules:
GTA3xx



Pièce de jonction
uniquement Gamme
Perform (porte saillie)

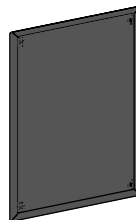

Pour montage avec bac 1 travée
13 modules:
GTA1xx

Pour montage avec bac 2 travées
13 modules:
GTA2xx

Pour montage avec bac 1 travée
18 modules:
GTA3xx

i Ouverture max. de la trappe 90°

GAMME UTIL - UTIL +

Pour montage avec bac 1 travée 13 modules
GTA130 - GTA131

Pour montage avec bac 2 travées 13 modules
GTA230 - GTA231

*Voir page 4

ATOILE

Exigence et innovation



MISE EN PLACE DU BAC

Etape 1: IDENTIFICATION DU BAC

Largueur du bac permettant les installations suivantes

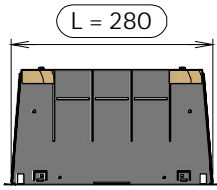

BT - Bac 1 travée 13 modules

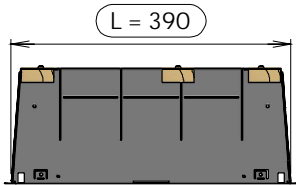

BTM - Bac 1 travée 18 modules

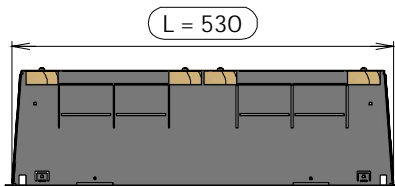

BTT - Bac 2 travées 13 modules

Etape 2: DIMENSIONS DE DÉCOUPE DE LA PLAQUE DE PLÂTRE

Configuration arrivée HAUTE/BASSE TOUT HAUTEUR

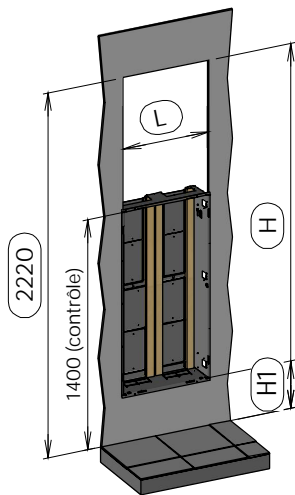

Configuration arrivée HAUTE/COMPACT

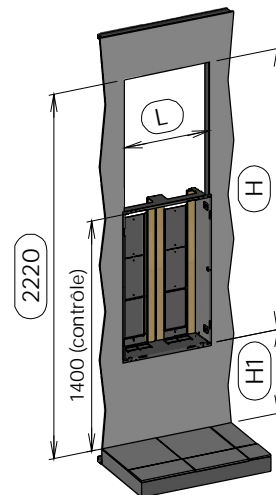

Configuration arrivée BASSE/COMPACT

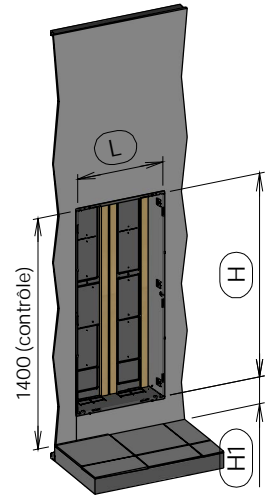

Nota: Si utilisation d'une PS5PO, prendre hauteur découpe d'un BTT5 selon configuration

Référence				H	H1	L	Référence				H	H1	L	
BT	BT6xx	1935	285	280	BT	BT1xx	1305	915	280	BT	BT6xx	1120	280	
	BT721xx	1980	240			BT2xx	1435	785			BT721xx	1165	235	
	BT7xx	2055	165			BT3xx	1555	665			BT7xx	1240	160	
	BT8xx	2110	110			BT4xx	1685	535			BT8xx	1290	110	
BTM	BTM616xx	1935	285	390	BTM	BTM416xx	1685	535	390	BTM	BTM616xx	1120	280	390
	BTT	BT75xx	1935	285		530	BTT	BT11x	1345		875	530	BTT	BT75x
BTT	BT22x	1475	745	530	BTT	BT16x		1240	160					
	BT33x	1595	625			BT44x		1710	510					
	BT44x	1710	510											

Etape 3 :

MONTAGE DU BAC D'ENCASTREMENT AVEC TRAPPE

FIXATION AVEC OSSATURE

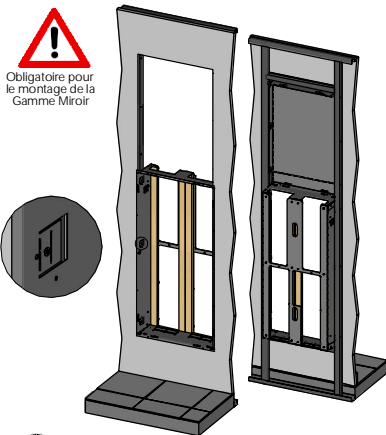

Obligatoire pour le montage de la Gamme Miroir

FIXATION SANS OSSATURE

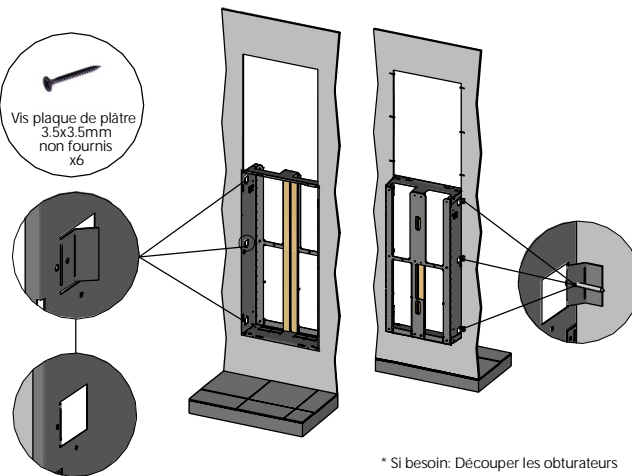

CAS PARTICULIER DE L'ARRIVÉE BASSE

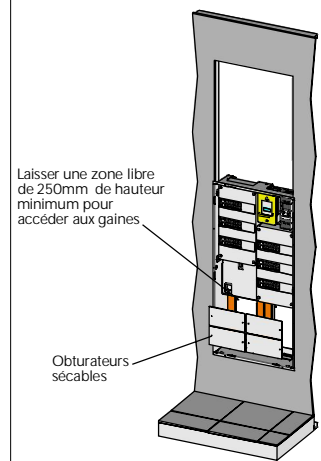

CONFIGURATION BACS VOLUME ATTENANT CONNECT (CBL)

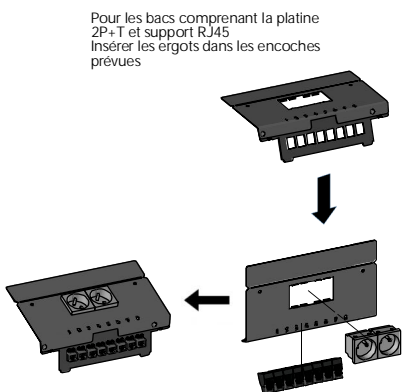

Pour les bacs comprenant la platine 2P+T et support RJ45 Insérer les ergots dans les encoches prévues

CONFIGURATION BACS VOLUME ATTENANT

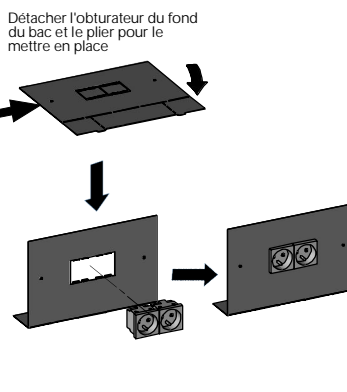

Détacher l'obturateur du fond du bac et le piler pour le mettre en place

MISE A LA TERRE

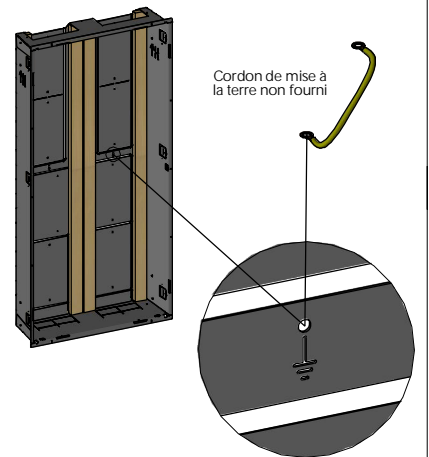

Cordon de mise à la terre non fourni

GAMME STANDARD PORTE SAILLIE

Pose porte basse

Mise à la terre
Cordon de mise à la terre non fourni

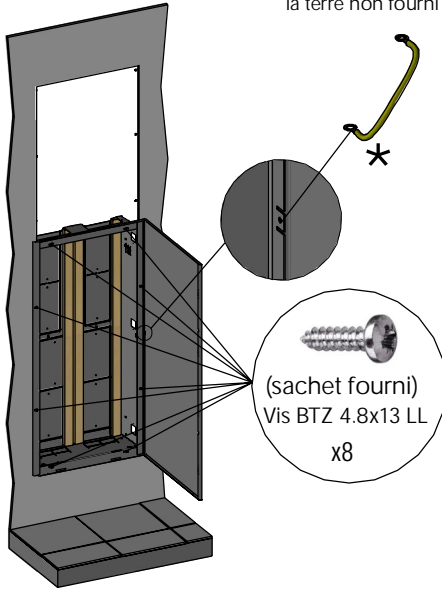

Pliage partie démontable



Attention au sens d'ouverture de la trappe

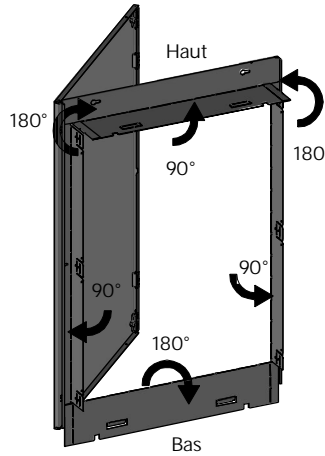
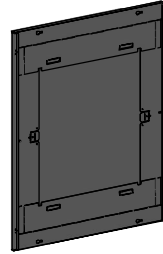

Verrouillage / déverrouillage partie démontable

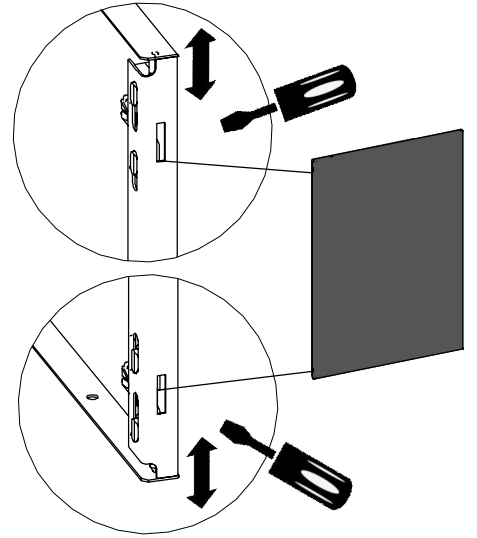

Sans ossature pour plaque de plâtre

Pose partie démontable

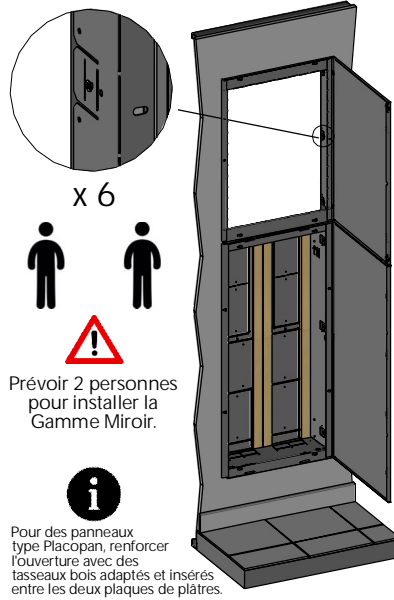
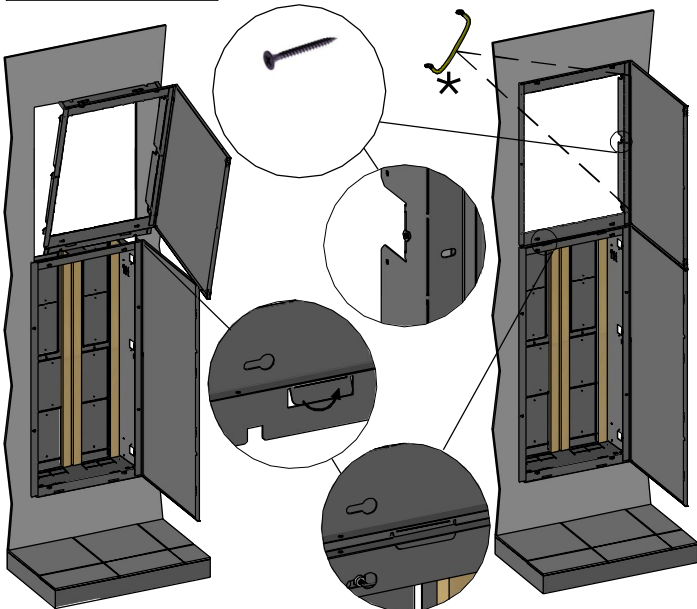

Prévoir 2 personnes pour installer la Gamme Miroir.



Pour des panneaux type Placopan, renforcer l'ouverture avec des tasseaux bois adaptés et insérés entre les deux plaques de plâtres.

Cas particulier de la PS5PO

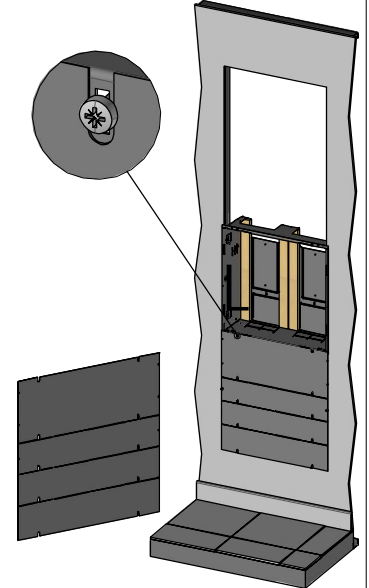

GAMME STANDARD PORTE AFFLEURANTE

Pose porte basse

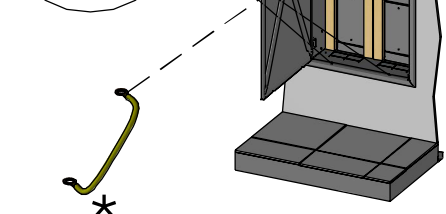
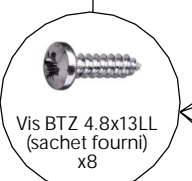
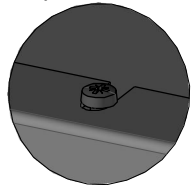

Pose partie démontable

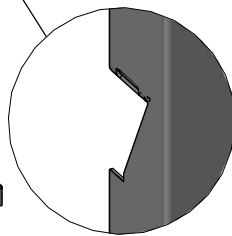
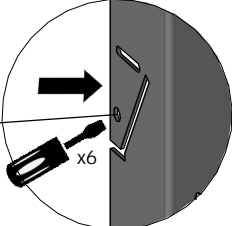
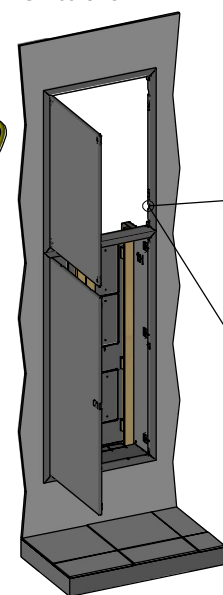
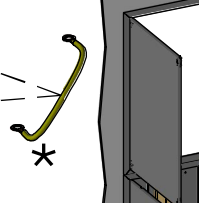
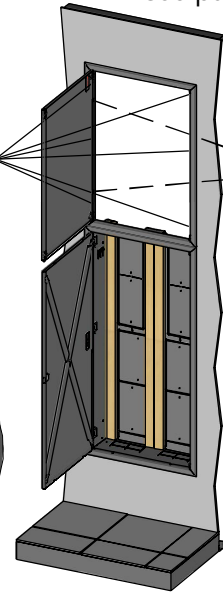
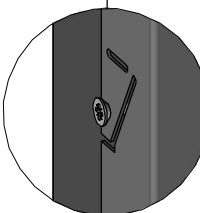

GAMME UTIL

Pose cadre

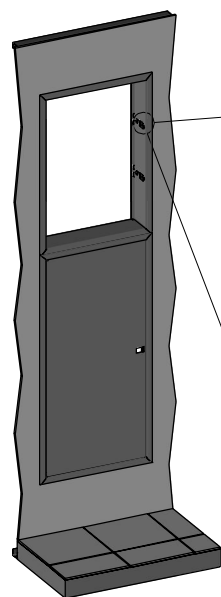

Sans ossature pour
plaque de plâtre

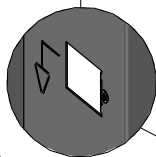
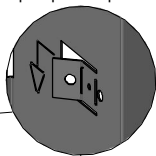

Avec ossature
pour plaque
de plâtre

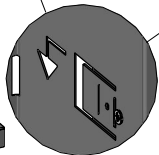

Vis Plaque de plâtre
3,5 x 35
(non fournies)
x 4

Pose fond

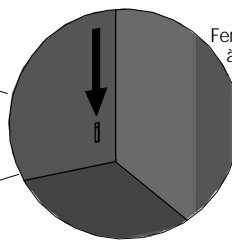
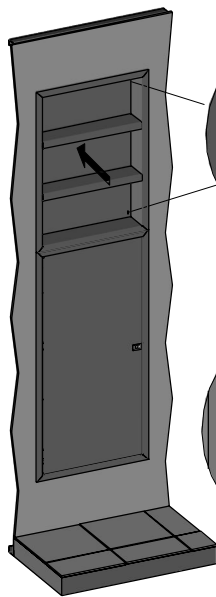

Fermeture du fond
à l'aide d'un outil

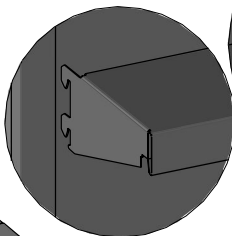

Pose étagères

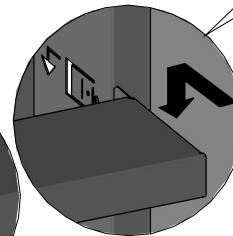
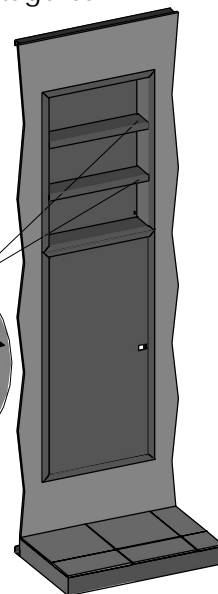

GAMME UTIL +

Entrouvrir le fond

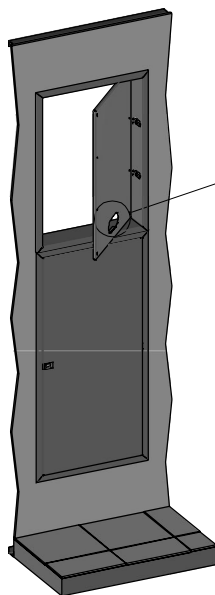

Se référer à la gamme Util pour:

- la pose du cadre
- la pose du fond
- la pose des étagères

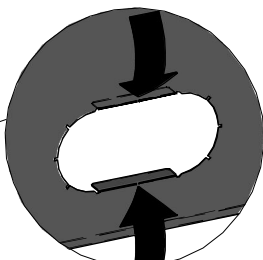

Plier à 90°

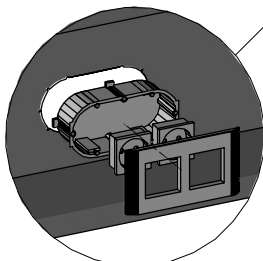

(appareillages non fournis)

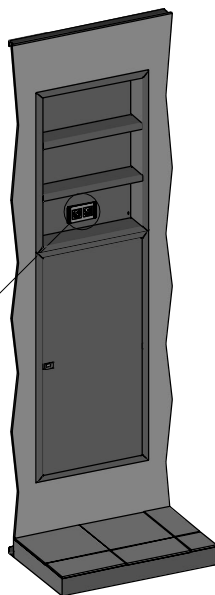

GAMME PERFORM

Pose pièce de jonction gamme Perform

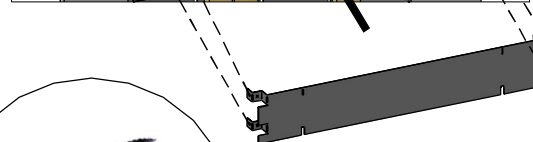
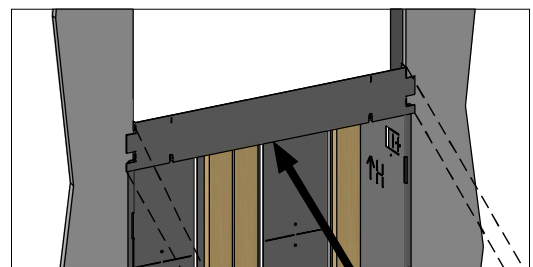

Vis Plaque de plâtre
3.5x35mm
(non fournies)
x2

Document non contractuel

ATOLE

www.atole.fr

136 Av. des Razeteurs 34160 CASTRIES
Tel. : 04 67 87 50 50
@ : contact@atole.fr