



M20E-061A3A222

M2000 cascadable

BARRIÈRES PHOTOÉLECTRIQUES DE SÉCURITÉ MULTIFAISCEAUX

SICK
Sensor Intelligence.



illustration non contractuelle



Informations de commande

Nombre de faisceaux	Entraxe des faisceaux ou résolution	Pièce du système	Type	Référence
6	170 mm	Récepteur	M20E-061A3A222	1018223

Remarques importantes : 1.) À propos de l'installation comme pièce de rechange : conformément à l'article 1, paragraphe (2a) de la directive machine 2006/42/CE, cet appareil de type 2 ne peut être utilisé au sein de la CE comme pièce de rechange pour des appareils identiques PL d/SIL2 que si la machine a été mise en circulation avant le 10 mai 2015. Veuillez ajouter cet avis à la documentation de votre machine. En cas de vente de la machine, cet avis doit être remis à l'acquéreur. 2.) À propos de l'installation sur des machines neuves : suite à l'amendement de la norme EN/CEI 61496-1, l'installation de cet appareil de type 2 sur des machines neuves n'est plus autorisé que jusqu'à PL c/SIL1 depuis le 10 mai 2015.

Autres modèles d'appareil et accessoires → www.sick.com/M2000_cascadable

Caractéristiques techniques détaillées

Grandeurs caractéristiques relatives à la sécurité

Type	Type 2 (CEI 61496-1)
Niveau d'intégrité de la sécurité	SIL 1 (CEI 61508)
Catégorie	Catégorie 2 (EN ISO 13849)
Fréquence de test (test interne)	13 /s (EN ISO 13849) ¹⁾
Taux maximal de demandes	≤ 8 min ⁻¹ (EN ISO 13849) ²⁾
Niveau de performance	PL c (EN ISO 13849)
PFH_D (probabilité moyenne d'une défaillance dangereuse par heure)	6,6 x 10 ⁻⁹ (EN ISO 13849)
T_M (durée d'utilisation)	20 années (EN ISO 13849)
Etat sécurisé en cas de défaut	Au moins une OSSD est à l'état INACTIF.

¹⁾ Test externe. Si un test externe est effectué, la fréquence de test ne doit alors pas être dépassée.

²⁾ Entre deux demandes de réaction en sécurité de l'appareil, au moins 100 tests internes ou externes doivent être exécutés.

Fonctions

Codage des faisceaux	✓
-----------------------------	---

Interfaces

Raccordement du système	
Section du conducteur	0,25 mm ²
Type de configuration	Par le mode de câblage
Éléments d'affichage	LEDs Afficheur à 7 segments

Caractéristiques électriques

Classe de protection	III (IEC 61140)
Tension d'alimentation U_V	24 V DC (19,2 V DC ... 28,8 V DC) ¹⁾

¹⁾ L'alimentation électrique externe de l'appareil doit être conforme à la norme EN 60204-1 et par conséquent supporter des microcoupures secteur de 20 ms. Des blocs d'alimentation conformes sont disponibles chez SICK en tant qu'accessoires.

Sorties de sécurité (OSSD)	2 PNP à semi-conducteurs, protégé contre les courts-circuits, surveillance des courts-circuits transversaux
-----------------------------------	---

¹⁾ L'alimentation électrique externe de l'appareil doit être conforme à la norme EN 60204-1 et par conséquent supporter des microcoupures secteur de 20 ms. Des blocs d'alimentation conformes sont disponibles chez SICK en tant qu'accessoires.

Caractéristiques mécaniques

Dimensions	Voir le plan coté
Section du boîtier	48 mm x 40 mm

Caractéristiques ambiantes

Indice de protection	IP65 (EN 60529)
Humidité de l'air	15 % ... 95 %, sans condensation
Immunité aux chocs	10 g, 16 ms (CEI 60068-2-29)

Classifications

ECLASS 5.0	27272703
ECLASS 5.1.4	27272703
ECLASS 6.0	27272703
ECLASS 6.2	27272703
ECLASS 7.0	27272703
ECLASS 8.0	27272703
ECLASS 8.1	27272703
ECLASS 9.0	27272703
ECLASS 10.0	27272703
ECLASS 11.0	27272703
ECLASS 12.0	27272703
ETIM 5.0	EC001832
ETIM 6.0	EC001832
ETIM 7.0	EC001832
ETIM 8.0	EC001832
UNSPSC 16.0901	46171620

Plan coté (Dimensions en mm (inch))

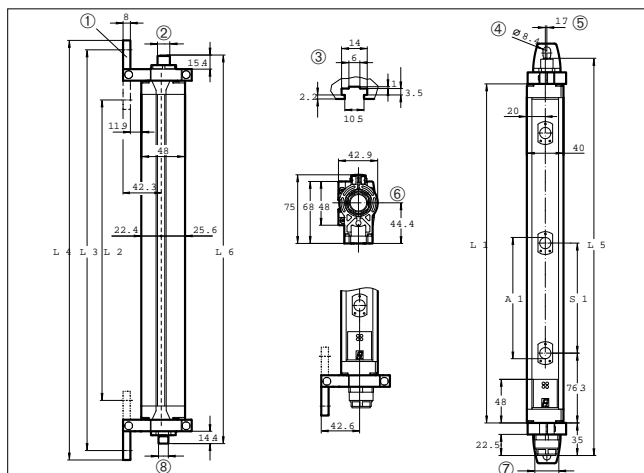







Nombre de faisceaux	Entraxe des faisceaux	Résolution	L1	L2	L3	L4	L5	L6
2	500	-	630	588	697	718	694	686
3	400	-	931	888	998	1019	995	987
4	300	-	1031	989	1098	1119	1095	1087
8	-	116	851	809	919	939	915	907
6	-	170	916	874	983	1004	979	971
7	-	170	1073	1031	1140	1161	1137	1129
8	-	170	1231	1189	1298	1319	1294	1286
9	-	170	1388	1346	1455	1476	1452	1444

Dimensions en mm (inch)

Accessoires recommandés

Autres modèles d'appareil et accessoires → www.sick.com/M2000_cascadable

	Description succincte	Type	Référence
Outils d'alignement			
	Outil d'alignement laser pour différents capteurs, classe laser 2 (CEI 60825) : ne pas regarder directement le faisceau !, 19 mm x 67,3 mm x 66,9 mm	AR60	1015741
	Adaptateur AR60 pour section du boîtier 48 mm x 40 mm	Adaptateur AR60, 48x40	4032461
	Adaptateur AR60 pour section du boîtier 48 mm x 40 mm dans colonne de montage PU3H	Adaptateur AR60, 48x40, PU3H	4056731

	Description succincte	Type	Référence
Systèmes de serrage et d'alignement			
	4 pièce, Kit de fixation 6, orientable, support latéral, zinc moulé sous pression	BEF-1SHABAZN4	2019506
	4 pièce, Support Omega, orientable, fixable avec une seule vis, pour fixation sur Swivel Mount	BEF-2SMMEAL4	2044847
	4 pièce, Kit de fixation 2, orientable, Swivel Mount, polyamide PA6	BEF-2SMMEAKU4	2019659
Équerres et plaques de fixation			
	4 pièce, Kit de fixation 1, équerre support, rigide, en forme de L, vis de fixations et rondelles incluses	BEF-3WNGBAST4	7021352

SICK EN BREF

SICK est l'un des principaux fabricants de capteurs et de solutions de détection intelligents pour les applications industrielles. Notre gamme unique de produits et de services vous fournit tous les outils dont vous avez besoin pour la gestion sûre et efficace de vos processus, la protection des personnes contre les accidents et la prévention des dommages environnementaux.

Nous possédons une vaste expérience dans de nombreux secteurs et connaissons vos processus et vos exigences. Nous sommes en mesure de vous proposer les capteurs intelligents qui répondent parfaitement à vos besoins. Nos solutions systèmes sont testées et améliorées dans des centres d'application situés en Europe, en Asie et en Amérique du Nord afin de satisfaire pleinement nos clients. Cette rigueur a fait de notre entreprise un fournisseur et partenaire de développement fiable.

Nous proposons également une gamme complète de services : les SICK LifeTime Services vous accompagnent tout au long du cycle de vie de vos machines et vous garantissent sécurité et productivité.

C'est ainsi que nous concevons la détection intelligente.

DANS LE MONDE ENTIER, PRÈS DE CHEZ VOUS :

Interlocuteurs et autres sites sur → www.sick.com