

# FICHE PRODUIT

## PL CMFT 600 P 28W 830 U19 PS

PANEL COMFORT 600 UGR<19 PS | Panels encastrés carrés avec fonction de sélection de puissance (PS) et faible éblouissement, pour systèmes de plafond de 600 x 600 mm

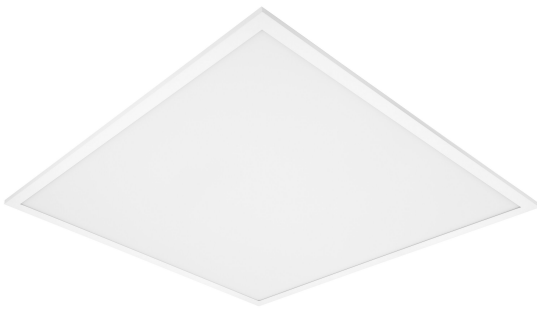

### Zones d'application

- Remplacement direct des luminaires encastrés avec tubes fluorescents
- Bureaux, salles de conférence
- Zones d'accueil, couloirs, ascenseurs
- Convient aux systèmes encastrés avec une grille de dimensions 600 x 600 mm

### Avantages du produit

- Très polyvalent grâce aux niveaux de puissance sélectionnables (Power Select - PS) sur le pilote
- Connexion électrique sans outil grâce au connecteur à bouton-poussoir
- Câblage traversant possible avec le boîtier de connexion inclus
- Économies d'énergie grâce à l'efficacité élevée du système : jusqu'à 130 lm/W
- Bonne réduction de l'éblouissement ( $UGR \leq 19$ )
- Haute homogénéité de la teinte SDCM 3
- En option : services étendus tels que suivi de la consommation énergétique et maintenance préventive avec les versions DALI
- Convertisseur externe pour plus de flexibilité et une installation facilitée
- Faible scintillement grâce à un ballast électronique spécial
- Éclairage de secours possible avec le boîtier de conversion d'urgence LEDVANCE
- Garantie de 5 ans

### Caractéristiques du produit

- Cadre en aluminium extrudé



- Diffuseur en polystyrène
- Bornier à 5 pôles, section de câble jusqu'à 5 x 2,5 mm<sup>2</sup>
- Luminaires avec alimentation DALI-2 IoT-ready disponibles
- Versions avec IRC 90 disponibles
- Durée de vie (L80/B10) : 70 000 h (à 25 °C)

## DONNÉES TECHNIQUES

### DONNÉES ÉLECTRIQUES

|   |                                  |
|---|----------------------------------|
| Puissance nominale  | 28 W / 25 W / 22 W <sup>1)</sup> |
| Tension nominale  | 220...240 V                      |
| Fréquence du réseau   | 50...60 Hz                       |
| Intensité nominale  | 125,000 mA                       |
| Courant d'appel   | 9 A                              |
| Durée courant appel T sub h50 / sub                         | 690 µs                           |
| Max. de luminaires par disjoncteur C10 A                    | 15                               |
| Facteur de puissance λ                                      | > 0,90                           |
| Distorsion harmonique totale                                | < 20 %                           |
| Classe de protection  | II                               |
| Mode d'opération  | External LED driver              |
| Max. number of luminaires per miniature circuit breaker C16 | 24                               |
| Max. number of luminaires per miniature circuit breaker B16 | 14                               |

<sup>1)</sup> Pour les options possibles, reportez-vous à l'image du tableau lumen/puissance / CRI80 versions of the Panel Comfort family are fulfilling the technical minimum requirements according to the German BEG subsidy program for energy efficient luminaires

### Données photométriques

|  |   |
|--|---|
| Flux lumineux                              | 3640 lm / 3250 lm / 2900 lm <sup>1)</sup> |
| Efficacité lumineuse                       | 130 lm/W <sup>1)</sup>                    |
| Temp. de couleur                           | 3000 K                                    |
| Teinte de couleur (désignation)            | Blanc chaud                               |
| Ra Indice de rendu des couleurs            | > 80                                      |
| Ecart-type de correspondance de couleur    | ≤3 sdc <sub>m</sub>                       |
| Sans scintillement                         | Oui                                       |
| Indice du papillotement (PstLM)            | <1  |
| Indice de l'effet stroboscopique (SVM)     | < 0.4                                     |
| Groupe de sécurité photobiologique EN62778 | RG0                                       |
| Angle de rayonnement                       | 90 °                                      |
| UGR longitudinal                           | < 19                                      |

<sup>1)</sup> Pour les options possibles, reportez-vous à l'image du tableau lumen/puissance / CRI80 versions of the Panel Comfort family are fulfilling the technical minimum requirements according to the German BEG subsidy program for energy efficient luminaires

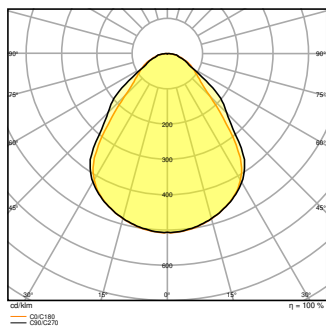
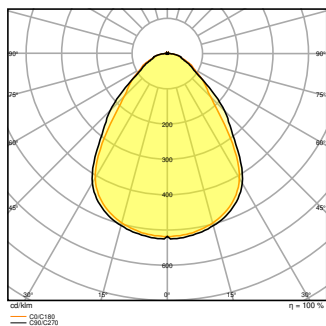
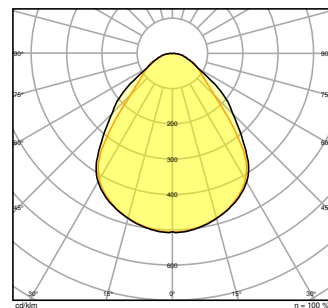
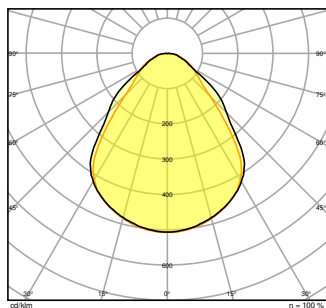
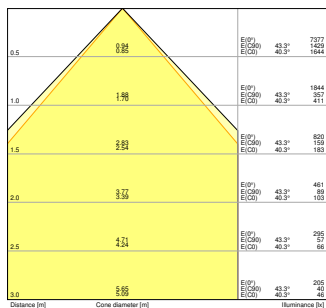
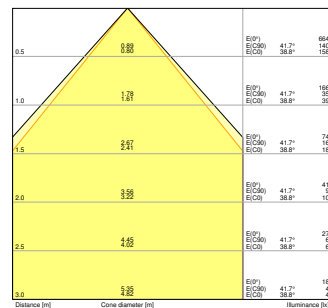
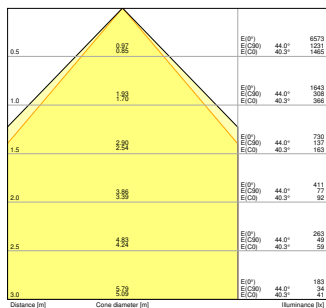
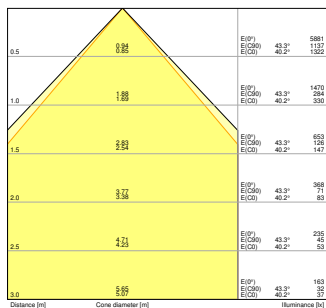

DIMENSIONS ET POIDS

|                  |           |
|------------------|-----------|
| Longueur         | 595,00 mm |
| Largeur          | 595,00 mm |
| Hauteur          | 32,00 mm  |
| Poids du produit | 1700,00 g |

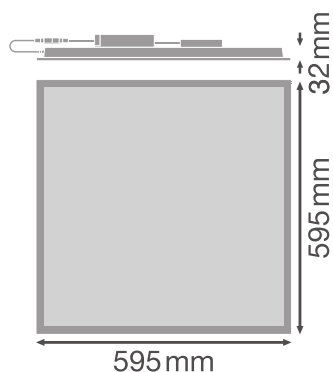

### Matériau & couleurs

|  |                  |
|--|------------------|
| Couleur du produit                       | Blanc            |
| Couleur du teinte                        | Blanc            |
| Matériau de corps                        | Acier            |
| Matériau de fermeture                    | Polystyrene (PS) |
| Matière de la surface émettrice.         | Polystyrene      |
| Test au fil incand. selon CEI 60695-2-12 | 650 °C           |
| Teneur en mercure                        | 0.0 mg           |

### APPLICATION & MONTAGE

|  |  |
|--|--|
| Plage de température ambiante            | -10...+50 °C                                   |
| Plage de température de stockage         | -20...+80 °C                                   |
| Type de connexion                        | Bornier sans vis, 5 pôles (L, N, PE, DA+, DA-) |
| Type de protection                       | IP40/IP20                                      |
| Indice de protec. IK (résist. aux [PIM]) | IK02   |
| Gradable                                 | Non  |
| Montage                                  | Recessed/Suspended/Surface                     |
| Emplacement montage                      | Plafond  |
| Application                              | Indoor   |
| Longueur d'encastrement                  | 575 mm   |
| Largeur de montage                       | 575 mm   |
| Profondeur d'encastrement                | 50,0 mm  |
| Orientable                               | Non  |
| Module LED remplaçable                   | Non remplaçable                                |
| Avec source de lumière                   | Oui  |

## Durée de vie

|                                 |                        |
|---------------------------------|------------------------|
| Durée de vie L70/B50 @ 25 °C    | 100000 h <sup>1)</sup> |
| Durée de vie L80/B10 @ 25 °C    | 70000 h <sup>1)</sup>  |
| Durée de vie L90/B10 @ 25 °C    | 48000 h                |
| Nombre de cycles de commutation | 50000                  |

<sup>1)</sup> t[h]: L70 / B50 @ 25 °C (Ta), t[h]: L80 / B10 @ 25 °C (Ta), t[h]: L90 / B10 @ 25 °C (Ta)

## Alimentation

|  |   |
|--|---|
| Courant de sortie  | 620 mA  |
| Alimentation électronique - Courant d'ondulation de sortie | < 5 %   |
| Alimentation électronique - Longueur                       | 143 mm  |
| Alimentation électronique - Largeur                        | 49 mm   |
| Hauteur - alimentation électronique                        | 30 mm   |
| Alimentation recommandée                                   | OSRAM OTI DALI 50/220-240/1A4 NFC; Tridonic LCA 45W 500-1400mA one4all SC PRE |



## CERTIFICATS ET NORMES

|                                |                             |
|--------------------------------|-----------------------------|
| Normes                         | CE / CB / ENEC / UKCA / EAC |
| Température de surface limitée | Non                         |
| Résistance aux chocs de balle  | Non                         |

## ÉQUIPEMENT / ACCESSOIRES

- Accessoires pour plusieurs options de montage disponibles
- Boîtier de connexion avec borne à 5 pôles incluse
- Câble de sécurité pour luminaire fourni
- Supports de sécurité préinstallés
- Ballast externe inclus
- Convient pour une utilisation avec une boîte de conversion d'urgence séparée

## TÉLÉCHARGEMENTS

| Documents et certificats   |                             |
|--|-----------------------------|
|  | User instruction            |
|  | Addon Technical Information |
|  | Packaging insert            |

## Documents et certificats



Declarations Of Conformity CE



Declarations Of Conformity UKCA

## Photométrie et fichiers pour études d'éclairage



IES file (IES)



LDT file (Eulumdat)



ULD file (DIALux)



ROLF file (RELUX)



UGR file (UGR table)



LDC typ cone



LDC typ polar

## Fichiers CAD/BIM



BIM\_Revit\_3D



CAD\_STEP\_3D

## Textes pour appels d'offres



Offres

## DONNÉES LOGISTIQUES

| Code produit  | Unité d'emballage (Pièces/Unité) | Dimensions (longueur x largeur x hauteur) | Poids approximatif | Volume                 |
|---------------|----------------------------------|---|--------------------|------------------------|
| 4099854014604 | Etui carton fermé<br>1           | 52 mm x 622 mm x 694 mm                   | 2155.00 g          | 22.45 dm <sup>3</sup>  |
| 4099854014611 | Carton de regroupement<br>4      | 647 mm x 222 mm x 724 mm                  | 9702.00 g          | 103.99 dm <sup>3</sup> |

Le code produit mentionné décrit la petite quantité d'unité qui peut être commandée. Une unité peut contenir un ou plusieurs produits. Lorsque vous passez la commande, merci de bien vouloir entrer une unité ou un multiple d'une unité.

## DÉTAILS COMPLÉMENTAIRES

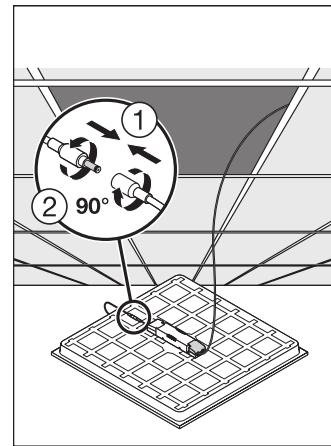
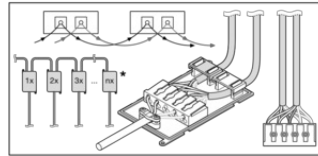
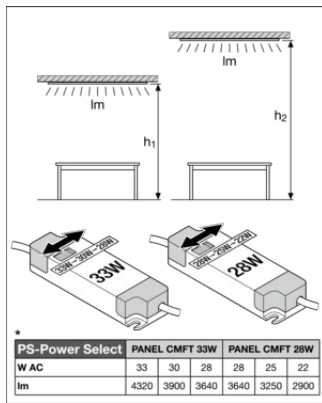

## Références / Liens

- Plus d'informations sur la garantie sous [www.ledvance.fr/garantie](http://www.ledvance.fr/garantie)

## AVERTISSEMENT

Sous réserve de modifications. Sauf erreur ou omission. Veuillez à toujours utiliser la version la plus récente.