

FICHE PRODUIT

HB DALI 190 W 4000 K 70DEG IP65

HIGH BAY DALI GEN 3 | Luminaires LED High Bay avec interface DALI



Zones d'application

- Remplace les luminaires High Bay avec lampes mercure ou à décharge
- Entrepôts
- Halls de logistique
- Industrie
- Haut plafond (par exemple, dans les centres commerciaux, les aéroports, les immeubles commerciaux, les halls)

Avantages du produit

- Haute compatibilité grâce à la certification DALI-2
- Interface DALI 2.0
- Faible scintillement grâce à un ballast électronique spécial
- Efficacité lumineuse élevée
- Économies d'énergie pouvant atteindre 90 % par rapport aux luminaires HIGH BAY classiques
- Garantie de 5 ans

Caractéristiques du produit

- Convertisseur DALI préconfiguré inclus
- Efficacité lumineuse : jusqu'à 140 lm/W
- Type de protection : IP65
- Fourchette de variation (DALI) : 10...100 %



DONNÉES TECHNIQUES

DONNÉES ÉLECTRIQUES

Puissance nominale	190,00 W
Tension nominale	100...277 V
Fréquence du réseau	50...60 Hz
Intensité nominale	860 mA
Courant d'appel	62.0 A
Durée courant appel T sub h50 / sub	374 µs
Max. de luminaires par disjoncteur B16 A	3
Max. de luminaires par disjoncteur C10 A	3
Max. de luminaires par disjoncteur C16 A	4
Facteur de puissance λ	$\geq 0,95$
Distorsion harmonique totale	< 20 %
Classe de protection	I
Mode d'opération	Mains voltage

Données photométriques

Flux lumineux	27000 lm
Efficacité lumineuse	140 lm/W
Temp. de couleur	4000 K
Teinte de couleur (désignation)	Blanc froid
Ra Indice de rendu des couleurs	≥ 80
Ecart-type de correspondance de couleur	< 5 sdc
Sans scintillement	Oui
Groupe de sécurité photobiologique EN62778	RG1
Angle de rayonnement	70 °
UGR longitudinal	< 25

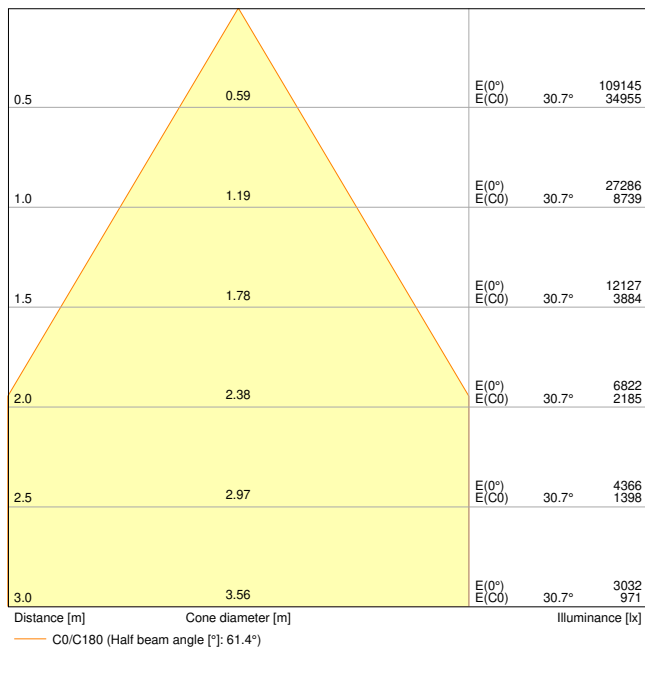

LDC typ cone

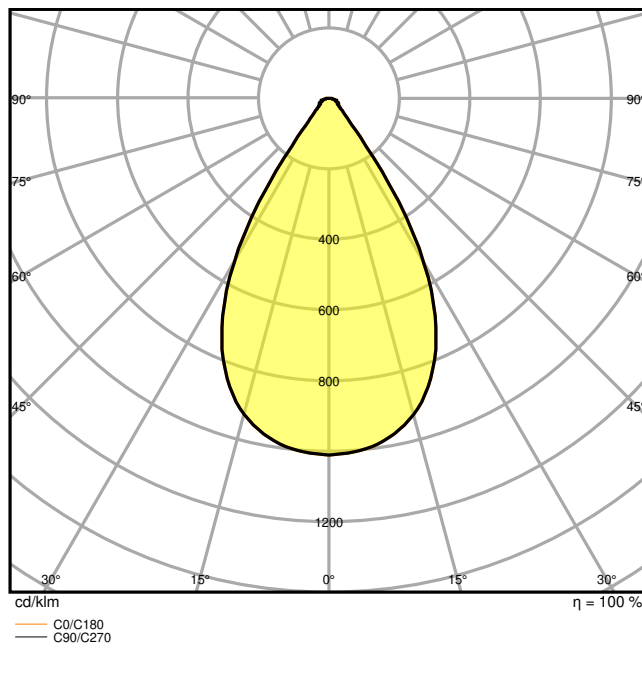

LDC typ polar

DIMENSIONS ET POIDS

Diamètre	321,00 mm
Hauteur	168,00 mm
Poids du produit	3768,00 g

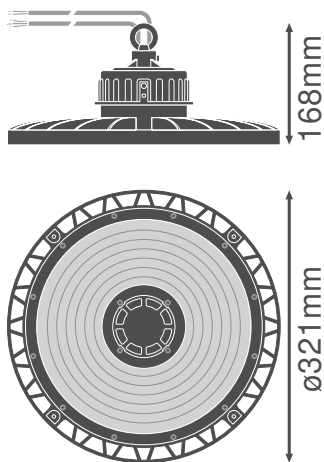

Matériau & couleurs

Couleur du produit	Noir
Couleur du teinte	Noir
Matériau de corps	Aluminium
Matériau de fermeture	Polycarbonate (PC)
Matière de la surface émettrice.	Polycarbonate
Test au fil incand. selon CEI 60695-2-12	850 °C
Teneur en mercure	0.0 mg

APPLICATION & MONTAGE

Plage de température ambiante	-30...+50 °C
Plage de température de stockage	-40...+70 °C
Type de connexion	2 câbles (2 pôles/3 pôles)
Type de protection	IP65
Indice de protec. IK (résist. aux [PIM])	IK08
Gradable	Oui
Type of dimming [GMS]	DALI
Montage	Suspension/Saillie
Emplacement montage	Plafond / Mur
Application	Indoor
Orientable	Oui
Module LED remplaçable	Non remplaçable
Avec source de lumière	Oui

Durée de vie

Durée de vie L70/B50 @ 25 °C	80000 h ¹⁾
Durée de vie L80/B10 @ 25 °C	50000 h ¹⁾
Durée de vie L90/B10 @ 25 °C	30000 h
Nombre de cycles de commutation	200000

¹⁾ t[h]: L70 / B50 @ 25 °C (Ta), t[h]: L80 / B10 @ 25 °C (Ta), t[h]: L90 / B10 @ 25 °C (Ta)

Alimentation

Alimentation électronique - Courant d'ondulation de sortie	< 10 %
--	--------













CERTIFICATS ET NORMES

Normes	CE / CB / ENEC / TÜV SÜD / EAC
Température de surface limitée	Oui
Résistance aux chocs de balle	Non

ÉQUIPEMENT / ACCESSOIRES

- Crochet de montage et supports inclus
- Réflecteurs et réfracteurs disponibles séparément

TÉLÉCHARGEMENTS

Documents et certificats	
	User instruction
	Addon Technical Information
	Packaging insert
	Declarations Of Conformity CE
	Declarations Of Conformity UKCA
Photométrie et fichiers pour études d'éclairage	
	IES file (IES)
	LDT file (Eulumdat)
	ULD file (DIALux)
	ROLF file (RELUX)
	UGR file (UGR table)
	LDC typ cone
	LDC typ polar
Fichiers CAD/BIM	
	BIM_Revit_3D

Fichiers CAD/BIM

CAD_STEP_3D

Textes pour appels d'offres



Offres

DONNÉES LOGISTIQUES

Code produit	Unité d'emballage (Pièces/Unité)	Dimensions (longueur x largeur x hauteur)	Poids approximatif	Volume
4058075543959	Carton de regroupement 1	357 mm x 357 mm x 184 mm	4380.00 g	23.45 dm ³

Le code produit mentionné décrit la petite quantité d'unité qui peut être commandée. Une unité peut contenir un ou plusieurs produits. Lorsque vous passez la commande, merci de bien vouloir entrer une unité ou un multiple d'une unité.

DÉTAILS COMPLÉMENTAIRES

Références / Liens

– Plus d'informations sur la garantie sous www.ledvance.fr/garantie

AVERTISSEMENT

Sous réserve de modifications. Sauf erreur ou omission. Veuillez à toujours utiliser la version la plus récente.