

FICHE PRODUIT

LN INV DI 1500 P 69W 940 DA EL WT

LINEAR INDIVILED DIRECT/INDIRECT 1500 DALI EMERGENCY | Suspension pour application de bureau simple ou en ligne lumineuse avec IRC90, technologie IoT DALI-2 et batterie de secours, 1500 mm



Zones d'application

- Éclairage d'urgence des voies d'évacuation
- Bâtiments nécessitant jusqu'à 3 heures d'éclairage d'urgence
- Remplacement direct des luminaires avec lampes fluorescentes
- Bureaux, établissements d'enseignement, bâtiments publics
- Configuration de ligne simple et continue
- Sources d'éclairage direct et indirect

Avantages du produit

- Intégration harmonieuse des luminaires pour l'éclairage général avec fonction d'éclairage de secours
- Fonctionnement de l'éclairage de secours intégrée sur batterie LiFePO4 dotée d'une longue durée de vie et temps de décharge de la batterie de 3h
- Test simple des luminaires avec éclairage de secours grâce à la fonction de test automatique intégrée
- Visualisation pratique des résultats du test automatique via une LED de contrôle incluse
- Mise à niveau facile de la source lumineuse et du driver (conception EVERLOOP)
- Répartition homogène de la lumière et éblouissement réduit ($UGR \leq 19$) grâce à l'optique IndiviLED®
- Haute performance avec CRI90 et jusqu'à 130 lm/W
- Très polyvalent grâce aux niveaux de puissance sélectionnables (Power Select - PS) sur le pilote
- Répartition lumineuse symétrique pour divers domaines d'application
- Haute homogénéité de la teinte SDCM 3
- Multiples options de montage grâce à différents accessoires

Caractéristiques du produit



- Certifié selon les normes européennes (EN 60598-2-22)
- Luminaire adapté à l'éclairage normal et à l'éclairage de secours
- Fonction d'éclairage de secours : temps de décharge de la batterie de 3 h
- Test de fonctionnement de l'éclairage de secours : automatique (AT)
- Technologie de batterie : LiFePO4
- Inclut EVERLOOP : remplacement simple et rapide d'une source lumineuse et du pilote LED
- Possibilité de créer une ligne lumineuse continue, grâce à des accessoires (montage en saillie ou suspendu)
- Installation suspendue grâce à un kit de suspension (à commander séparément)
- Bornier à 5 pôles, section de câble jusqu'à 5 x 2,5 mm²
- Durée de vie (L80/B10) : 70 000 h (à 25 °C)

DONNÉES TECHNIQUES

DONNÉES ÉLECTRIQUES

Puissance nominale	69 W / 63 W / 60 W / 54 W
Tension nominale	220...240 V
Fréquence du réseau	0/50/60 Hz
Intensité nominale	308mA / 285mA / 270mA / 240 mA
Courant d'appel	16 A
Durée courant appel T sub h50 / sub	200 µs
Nombre maximal de luminaires par disjoncteur miniature B16	23
Max. de luminaires par disjoncteur C10 A	20
nombre max. de luminaires par disjoncteur C16	32
Facteur de puissance λ	> 0,90
Distorsion harmonique totale	≤ 20 %
Classe de protection	I
Tension maximum entre Phase/Neutre	1000 V
Tension max. entre Phase/Neutre et Terre	2000 V
Mode d'opération	Integrated LED driver
Gradateur	DALI-2/IoT

Données photométriques

Flux lumineux	8700 lm / 8150 lm / 7600 lm / 7050 lm
Efficacité lumineuse	126 lm/W / 129 lm/W / 127 lm/W / 131 lm/W
Temp. de couleur	4000 K
Teinte de couleur (désignation)	Blanc froid
Ra Indice de rendu des couleurs	≥90
Ecart-type de correspondance de couleur	3 sdc
Faible scintillement	Oui
Indice du papillotement (PstLM)	≤1
Indice de l'effet stroboscopique (SVM)	≤0.4
Groupe de sécurité photobiologique EN62778	RG1
Angle de rayonnement	90 ° + 130 °
UGR longitudinal	< 19

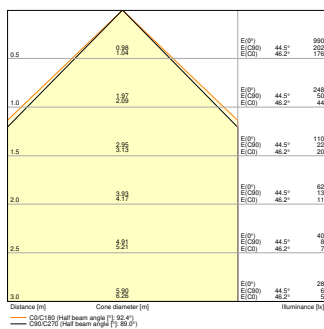

LN INV DI 1500 P 69W 940 DA VR
EM WT

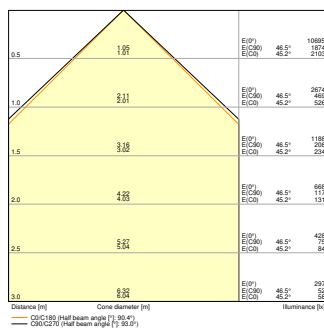

LN INV DI 1500 P 69W 940 DA EL
WT 1400mA

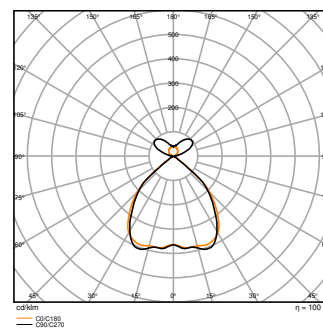

LN INV DI 1500 P 69W 940 DA VR
EM WT

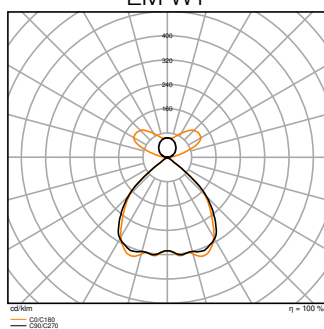

LN INV DI 1500 P 69W 940 DA EL
WT 1400mA

Adjustable attributes

Puissance nominale	Temp. de couleur	Flux lumineux	Efficacité lumineuse
69 W	4000 K	8700 lm	126 lm/W
63 W	4000 K	8150 lm	129 lm/W
60 W	4000 K	7600 lm	127 lm/W
54 W	4000 K	7050 lm	131 lm/W

DIMENSIONS ET POIDS

Longueur	1475,00 mm
Largeur	125,00 mm
Hauteur	43,00 mm
Poids du produit	4400,00 g

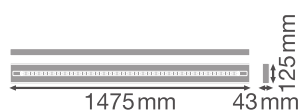

LN INV 1500 P

Matériau & couleurs

Couleur du produit	Blanc
Couleur du teinte	Blanc
Matériau de corps	Aluminium
Matériau de fermeture	Polyméthacrylate (PMMA)
Matière de la surface émettrice.	Polyméthacrylate de méthyle (PMMA)
Test au fil incand. selon CEI 60695-2-12	850 °C
Teneur en mercure	0.0 mg

APPLICATION & MONTAGE

Plage de température ambiante	0...+40 °C
Plage de température de stockage	-25...+25 °C
Type de connexion	Bornier sans vis, 5 pôles (L, N, PE, DA+, DA-)
Type de protection	IP20
Indice de protec. IK (résist. aux [PIM])	IK06
Gradable	Oui
Type of dimming [GMS]	DALI
Prêt pour l'IoT	Prise en charge des types de données DALI PART 251, 252, 253 ¹⁾
Montage	Suspended
Emplacement montage	Plafond
Application	Indoor
Orientable	Non
Avec source de lumière	Oui
Source lumineuse remplaçable	Oui

1) Internet des objets. Prise en charge du transfert de données via une passerelle vers des plateformes de surveillance cloud, telles que LEDVANCE VIVARES Cloud.

Durée de vie

Durée de vie L70/B50 @ 25 °C	100000 h ¹⁾
Durée de vie L80/B10 @ 25 °C	70000 h ¹⁾
Durée de vie nominale L80 / B50 à 25 °C	70000 h
Durée de vie L90/B10 @ 25 °C	35000 h
Nombre de cycles de commutation	25000

1) t[h] : L70 / B50 à 25 °C (Ta), t[h] : L80 / B10 à 25 °C (Ta), t[h] : L90 / B10 à 25 °C (Ta)

Alimentation

Courant de sortie	1400mA / 1300mA / 1200mA / 1100 mA
Alimentation électronique - Courant d'ondulation de sortie	≤ 3 %
Alimentation recommandée	OSRAM type ETI DALI 75/220-240/1A4 LT2

BATTERIE

Type de batterie	Others
Tension nominale de la batterie	3,2 V
Capacité nominale de la batterie	4500 mAh
Temps de charge de la batterie	24 h

ÉCLAIRAGE DE SECOURS

Type d'éclairage de secours (EL)	Unité EL (batterie et contrôleur) pour un fonctionnement décentralisé inclus / Pilote certifié EL (fonctionnement à 0 Hz / CC) pour fonctionnement sur batterie centrale inclus
Domaine d'application d'urgence	Eclairage anti-panique / Éclairage de voie d'évacuation
Type de fonctionnement de l'éclairage de secours	Non maintenu / Maintenu
Type de test en fonctionnement d'urgence	Automatique
Puissance en mode de fonctionnement d'urgence	2.3 W
Flux lumineux en mode de fonctionnement d'urgence	440 lm
Autonomie de la batterie en mode de fonctionnement d'urgence	3 h



CERTIFICATS ET NORMES

Normes	CE / CB / ENEC / TÜV SÜD / UKCA / EAC / EPD
Température de surface limitée	Non
Résistance aux chocs de balle	Non
Module LED remplaçable	Par le client final







DONNÉES SUPPLÉMENTAIRES SUR LE PRODUIT

Nombre de sources	2
Fonction ajoutée	EVERLOOP / VIVARES / Programmable Multi Lumen

ACCESSOIRES OBLIGATOIRES

Image du produit	Nom du produit	EAN
	LN INV SUSPENSION KIT WT	4099854215537
	LN INV SUSPENSION WIRE	4099854323980

ACCESSOIRES EN OPTION

Image du produit	Nom du produit	EAN
	LN INV 1500 THROUGHWIRING KIT	4099854214806
	LN INV INLINE CONNECTOR	4099854215612
	LN INV CORNER CONNECTOR WT	4099854308093
	LN INV INFILL 600 WT	4099854214882
	LN INV INFILL 1200 WT	4099854214868
	LN INV INFILL 1500 WT	4099854214844











ÉQUIPEMENT / ACCESSOIRES









- Kit de suspension disponible pour la version luminaire suspendu (à commander séparément)
- Connecteurs en ligne, d'angle et de remplissage disponibles comme accessoire séparé
- Kit de câblage traversant disponible

Conseils de sécurité

- Tous les branchements électriques doivent être effectués par une personne qualifiée.
- Attention, risque de choc électrique.
- Produit de classe de protection I. Toutes les pièces métalliques conductrices d'électricité du boîtier qui peuvent absorber une tension pendant le fonctionnement ou pendant la maintenance en cas de défaut doivent être reliées en permanence au conducteur de protection.

TÉLÉCHARGEMENTS

Documents et certificats		Nom du document
	Instructions pour l'utilisateur / instructions de sécurité	LN INV D/DI 1200/1500 P DA EL
	Informations légales	Safety Insert G11205497
	Informations légales	Legal Insert G11235610
	Informations légales	Informationstext 18 Abs 4 ElektroG
	Informations légales	LN IND DALI EM
	Déclarations de conformité	CE declaration LN IND D P DA EL
	Déclarations de conformité UKCA	UKCA declaration LN INV D P DA EL
	EU Data Act	DALI LED Driver and Luminaires
Photométrie et fichiers pour études d'éclairage		Nom du document
	Fichier IES (IES)	LN INV DI 1500 P 69W 940 DAVR EM WT
	Fichier IES (IES)	LN INV DI 1500 P 69W 940 DA EL WT 1400mA
	Fichier LDT (Eulumdat)	LN INV DI 1500 P 69W 940 DAVR EM WT

Photométrie et fichiers pour études d'éclairage		Nom du document
	Fichier LDT (Eulumdat)	LN INV DI 1500 P 69W 940 DA EL WT 1400mA
	Fichier UGR (tableau UGR)	LN INV DI 1500 P 69W 940 DAVR EM WT
	Fichier UGR (tableau UGR)	LN INV DI 1500 P 69W 940 DA EL WT 1400mA
	Courbe de distribution de la lumière type cône	LN INV DI 1500 P 69W 940 DAVR EM WT
	Courbe de distribution de la lumière type cône	LN INV DI 1500 P 69W 940 DA EL WT 1400mA
	Courbe de répartition de la lumière type polaire	LN INV DI 1500 P 69W 940 DAVR EM WT
	Courbe de répartition de la lumière type polaire	LN INV DI 1500 P 69W 940 DA EL WT 1400mA
Fichiers CAD/BIM		Nom du document
	CAO STEP 3D	LN INV D I 1500 G2.

DONNÉES LOGISTIQUES

Code produit	Unité d'emballage (Pièces/Unité)	Dimensions (longueur x largeur x hauteur)	Poids approximatif	' Volume
4099854297892	Etui carton fermé 1	177 mm x 1,530 mm x 102 mm	4860.00 g	27.62 dm ³
4099854297908	Carton de regroupement 2	1,550 mm x 197 mm x 224 mm	11320.00 g	68.40 dm ³

Le code produit mentionné décrit la petite quantité d'unité qui peut être commandée. Une unité peut contenir un ou plusieurs produits. Lorsque vous passez la commande, merci de bien vouloir entrer une unité ou un multiple d'une unité.

DÉTAILS COMPLÉMENTAIRES



LN INV DI 1500 P 69W 940 DA EL WT	OSRAM EVER LCOP	800	38	4300	200	18	2000	1100	54	8000	121	✓
		800	42	4700	300	20	2000	1200	60	7000	100	✓
		870	42	4900	300	21	2100	1300	63	7600	120	✓
		9500	48	5300	300	23	2800	1400	66	8100	110	Present
		800	38	4200	200	18	2000	1100	54	8000	121	✓
		800	42	4600	300	20	2000	1200	60	7400	100	✓
		870	42	4800	300	21	2100	1300	63	7900	110	✓
		9500	48	5100	300	23	2600	1400	66	8500	110	Present
		800	38	4400	200	18	2400	1100	64	7900	110	✓
		800	42	4900	300	20	2600	1200	66	7800	100	✓
		870	42	5300	300	21	2800	1300	69	8100	100	✓
		9500	48	5700	300	23	3000	1400	72	8700	100	Present
		800	38	4600	200	18	2400	1100	60	8000	100	✓
		800	42	5100	300	21	2800	1200	63	8000	100	✓
		870	42	5100	300	21	2800	1300	63	8000	100	✓
		9500	48	5500	300	23	3000	1400	66	8500	100	Present

	BATTERY life	TEST ¹⁾	Icon	MAINTENANCE / NON-MAINTENANCE
LINEAR NONLED BK	Lf4/Ch - 3h	automatic ¹⁾	E3	400 Maintained/Non-maintained
LINEAR NONLED-WT	Lf4/Ch - 3h	automatic ¹⁾	E3	440 Maintained/Non-maintained

Testing Instructions¹⁾

Luminaire Status¹⁾

Normal¹⁾ Green

Emergency¹⁾ OFF

Testing¹⁾ Green (0.1s, 0.1s, 0.1s...)

Load failure¹⁾ Red (0.1s, 0.1s, 0.1s...)

Battery failure¹⁾ Red (0.1s, 0.1s, 0.1s...)

Changing failure¹⁾ Red (0.1s, 0.1s, 0.1s...)

Control LED¹⁾

Green

OFF

Red

Red (0.1s, 0.1s, 0.1s...)

Test¹⁾

Initialization¹⁾ ≥ 40h Normal Automatic¹⁾

Daily check of Control LED¹⁾ Green

Monthly/Weekly functional test¹⁾ (EN 50172) 30s Automatic test once every 7 days¹⁾

Yearly duration test¹⁾ (EN 50172) Automatic test once every 52 weeks¹⁾

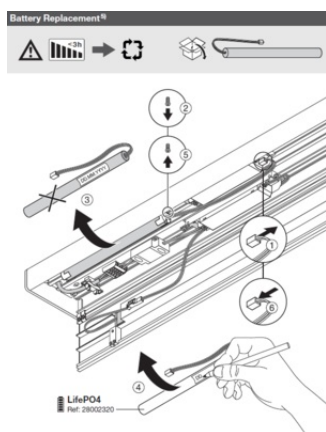

Références / Liens

– Plus d'informations sur la garantie sous www.ledvance.fr/garantie

AVERTISSEMENT

Sous réserve de modifications. Sauf erreur ou omission. Veuillez à toujours utiliser la version la plus récente.