

FICHE PRODUIT

TR SP ZOOM DIM P 30W 93040 BK

TRACKLIGHT SPOT ZOOM DIM CCT | Tracklight Spot triphasé à intensité variable avec objectif zoom mécanique et interrupteur CCT



Zones d'application

- Produit de substitution directe pour luminaires utilisant des lampes HID
- Éclairage d'accentuation
- Galeries, musées
- Magasins, vestiaires, vitrines
- Hôtels, restaurants

Avantages du produit

- Tracklight spot 3 allumages gradable avec lentille de zoom
- Aucune distraction des objets éclairés grâce à la conception réduite
- Faible scintillement grâce à un ballast électronique spécial

Caractéristiques du produit

- Fonction multicolore : 3000 K et 4000 K
- Objectif zoom mécanique avec un angle de faisceau de 21° à 50°
- Dimmable (3% - 100%) via potentiomètre directement sur chaque luminaire
- Indice de rendu des couleurs IRC 90
- Homogénéité initiale des couleurs : ≤ 3 SDCM
- Angle de rotation : 350°, angle d'inclinaison : 90°
- Boîtier en aluminium moulé sous pression durable
- Disponible en blanc mat (comme RAL9003), noir mat (comme RAL9005)
- Efficacité lumineuse du luminaire : jusqu'à 120 lm/W



DONNÉES TECHNIQUES

DONNÉES ÉLECTRIQUES

Puissance nominale	30,00 W
Tension nominale	220...240 V
Fréquence du réseau	50...60 Hz
Intensité nominale	750,000 mA
Courant d'appel	0,78 A
Durée courant appel T sub h50 / sub	50 µs
Nombre maximal de luminaires par disjoncteur miniature B16	94
Max. de luminaires par disjoncteur C10 A	58
nombre max. de luminaires par disjoncteur C16	94
Facteur de puissance λ	> 0,90
Distorsion harmonique totale	< 15 %
Classe de protection	I
Tension maximum entre Phase/Neutre	1000 V
Tension max. entre Phase/Neutre et Terre	2000 V
Mode d'opération	Integrated LED driver

Données photométriques

Flux lumineux	2400 lm / 1800 lm ¹⁾
Efficacité lumineuse	80 lm/W / 60 lm/W ²⁾
Temp. de couleur	3000 K / 4000 K
Teinte de couleur (désignation)	Blanc chaud / Cool White
Ra Indice de rendu des couleurs	> 90
Ecart-type de correspondance de couleur	≤3 sdc
Intensité lumineuse	3200 cd
Faible scintillement	Oui
Indice du papillotement (PstLM)	< 1
Indice de l'effet stroboscopique (SVM)	< 0.4
Groupe de sécurité photobiologique EN62778	RG1
Angle de rayonnement	21 °...50 °
UGR longitudinal	< 20

1) 2400lm@50°, 1800lm@21°

2) 80lm/W@50°, 60lm/W@21°

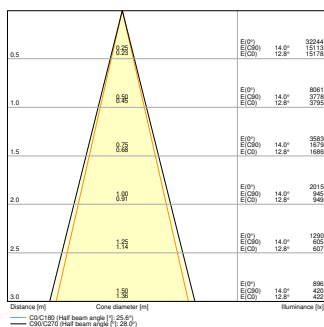

TR SP ZOOM DIM P 30W 93040
BK 3000K 21D

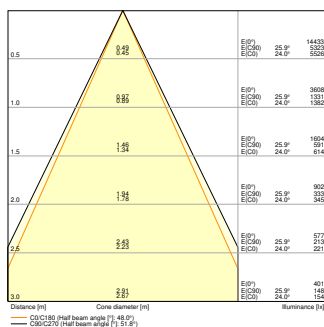

TR SP ZOOM DIM P 30W 93040
BK 3000K 50D

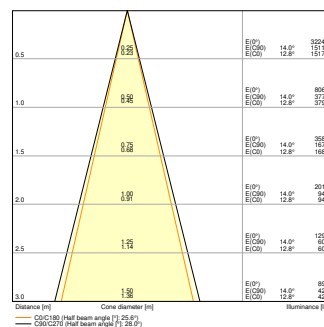

TR SP ZOOM DIM P 30W 93040
BK 4000K 21D

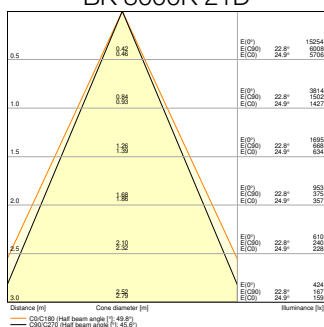

TR SP ZOOM DIM P 30W 93040
BK 4000K 50D

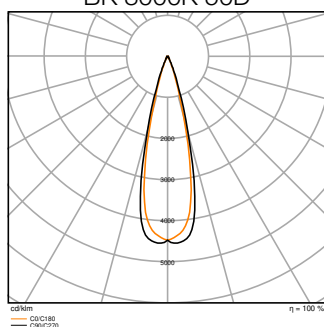

TR SP ZOOM DIM P 30W 93040
BK 3000K 21D

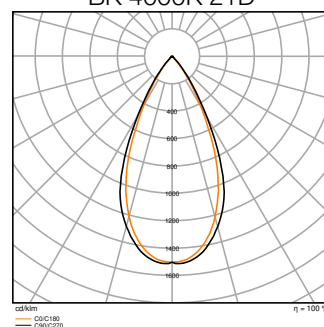

TR SP ZOOM DIM P 30W 93040
BK 3000K 50D

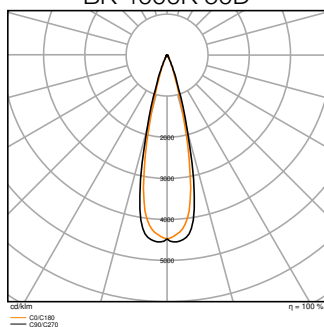

TR SP ZOOM DIM P 30W 93040
BK 4000K 21D

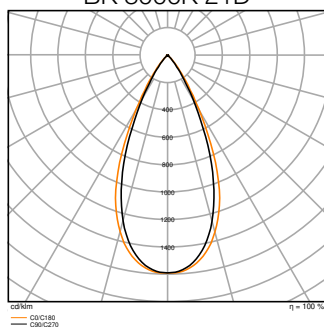

TR SP ZOOM DIM P 30W 93040
BK 4000K 50D

DIMENSIONS ET POIDS

Diamètre	80,00 mm
Longueur	189,00 mm
Hauteur	260,00 mm
Poids du produit	860,00 g

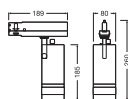

TR SP ZOOM DIM P 30W 93040

Matériau & couleurs

Couleur du produit	Noir
Couleur du teinte	Noir
Numéro RAL [PIM]	RAL9005
Matériau de corps	Aluminum
Test au fil incand. selon CEI 60695-2-12	650 °C
Teneur en mercure	0.0 mg

APPLICATION & MONTAGE

Plage de température ambiante	-20...+40 °C
Plage de température de stockage	-20...+80 °C
Type de connexion	Adaptateur, triphasé
Type de protection	IP20/IP20
Indice de protec. IK (résist. aux [PIM])	IK03
Gradable	Oui
Type of dimming [GMS]	1-10V
Montage	Surface
Emplacement montage	Rail de montage
Application	Indoor
Orientable	Oui
Avec source de lumière	Oui
Source lumineuse remplaçable	Non

Durée de vie

Durée de vie L70/B50 @ 25 °C	50000 h ¹⁾
Durée de vie L80/B10 @ 25 °C	35000 h ¹⁾
Durée de vie nominale L80 / B50 à 25 °C	45000 h
Durée de vie L90/B10 @ 25 °C	25000 h
Nombre de cycles de commutation	25000

1) t[h] : L70 / B50 à 25 °C (Ta), t[h] : L80 / B10 à 25 °C (Ta), t[h] : L90 / B10 à 25 °C (Ta)

Alimentation

Courant de sortie	750 mA
Alimentation électronique - Courant d'ondulation de sortie	< 3 %

ÉCLAIRAGE DE SECOURS

Type de test en fonctionnement d'urgence	Aucun
--	-------

CERTIFICATS ET NORMES

Normes	CE / ENEC / UKCA / EAC
Température de surface limitée	Non
Résistance aux chocs de balle	Non
Module LED remplaçable	Non remplaçable





DONNÉES SUPPLÉMENTAIRES SUR LE PRODUIT





















Notes bas de page util. uniquem. produit	Disponible à partir de septembre 2025
Fonction ajoutée	MULTI SELECT



Conseils de sécurité

- Tous les branchements électriques doivent être effectués par une personne qualifiée.
- Attention, risque de choc électrique.
- Produit de classe de protection I. Toutes les pièces métalliques conductrices d'électricité du boîtier qui peuvent absorber une tension pendant le fonctionnement ou pendant la maintenance en cas de défaut doivent être reliées en permanence au conducteur de protection.

TÉLÉCHARGEMENTS

Documents et certificats		Nom du document
	Instructions pour l'utilisateur / instructions de sécurité	G11247141 TRACKLIGHT SPOT ZOOM DIM CCT
	Informations légales	Safety Insert G11218810
	Informations légales	Informationstext 18 Abs 4 ElektroG
	Informations légales	LSI G11254551 TRACKLIGHT SPOT ZOOM DIM CCT
	Déclarations de conformité	TRACKLIGHT SPOT

Documents et certificats		Nom du document
	Déclarations de conformité UKCA	TRACKLIGHT SPOT
	Certificats	ENEC TR SP ZOOM
Photométrie et fichiers pour études d'éclairage		Nom du document
	Fichier IES (IES)	TR SP ZOOM DIM P 30W 93040 BK 3000K 21D
	Fichier IES (IES)	TR SP ZOOM DIM P 30W 93040 BK 3000K 50D
	Fichier IES (IES)	TR SP ZOOM DIM P 30W 93040 BK 4000K 21D
	Fichier IES (IES)	TR SP ZOOM DIM P 30W 93040 BK 4000K 50D
	Fichier LDT (Eulumdat)	TR SP ZOOM DIM P 30W 93040 BK 3000K 21D
	Fichier LDT (Eulumdat)	TR SP ZOOM DIM P 30W 93040 BK 3000K 50D
	Fichier LDT (Eulumdat)	TR SP ZOOM DIM P 30W 93040 BK 4000K 21D
	Fichier LDT (Eulumdat)	TR SP ZOOM DIM P 30W 93040 BK 4000K 50D
	Fichier UGR (tableau UGR)	TR SP ZOOM DIM P 30W 93040 BK 3000K 21D
	Fichier UGR (tableau UGR)	TR SP ZOOM DIM P 30W 93040 BK 3000K 50D
	Fichier UGR (tableau UGR)	TR SP ZOOM DIM P 30W 93040 BK 4000K 21D
	Fichier UGR (tableau UGR)	TR SP ZOOM DIM P 30W 93040 BK 4000K 50D
	Courbe de distribution de la lumière type cône	TR SP ZOOM DIM P 30W 93040 BK 3000K 21D
	Courbe de distribution de la lumière type cône	TR SP ZOOM DIM P 30W 93040 BK 3000K 50D
	Courbe de distribution de la lumière type cône	TR SP ZOOM DIM P 30W 93040 BK 4000K 21D
	Courbe de distribution de la lumière type cône	TR SP ZOOM DIM P 30W 93040 BK 4000K 50D
	Courbe de répartition de la lumière type polaire	TR SP ZOOM DIM P 30W 93040 BK 3000K 21D
	Courbe de répartition de la lumière type polaire	TR SP ZOOM DIM P 30W 93040 BK 3000K 50D
	Courbe de répartition de la lumière type polaire	TR SP ZOOM DIM P 30W 93040 BK 4000K 21D

Photométrie et fichiers pour études d'éclairage		Nom du document
	Courbe de répartition de la lumière type polaire	TR SP ZOOM DIM P 30W 93040 BK 4000K 50D
Fichiers CAD/BIM		Nom du document
	BIM Revit 3D	Tracklight Spot Zoom Dim
	CAO STEP 3D	TL ZOOM DIM 30W 93040

DONNÉES LOGISTIQUES

Code produit	Unité d'emballage (Pièces/Unité)	Dimensions (longueur x largeur x hauteur)	Poids approximatif	' Volume
4099854616259	Etui carton fermé 1	211 mm x 247 mm x 100 mm	1021.00 g	5.21 dm ³
4099854616266	Carton de regroupement 4	440 mm x 267 mm x 230 mm	4620.00 g	27.02 dm ³

Le code produit mentionné décrit la petite quantité d'unité qui peut être commandée. Une unité peut contenir un ou plusieurs produits. Lorsque vous passez la commande, merci de bien vouloir entrer une unité ou un multiple d'une unité.

DÉTAILS COMPLÉMENTAIRES

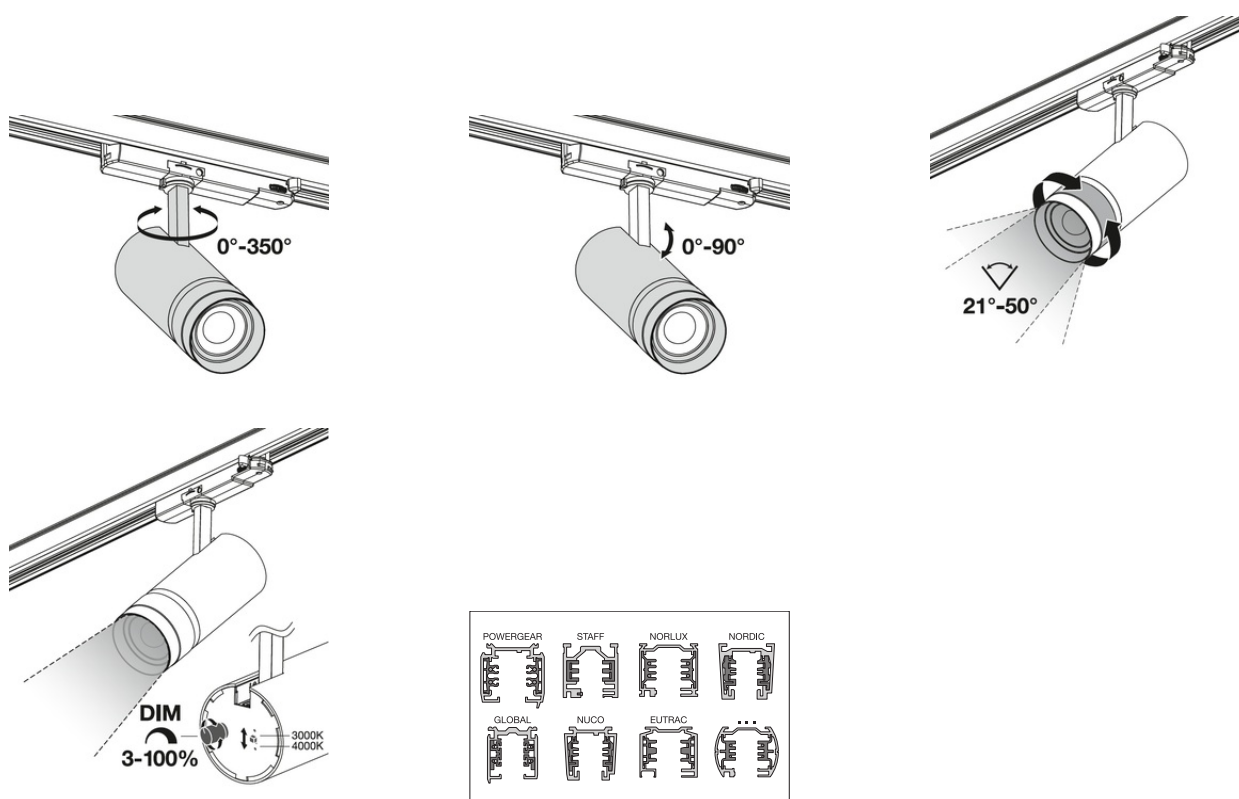

Références / Liens

– Plus d'informations sur la garantie sous www.ledvance.fr/garantie

AVERTISSEMENT

Sous réserve de modifications. Sauf erreur ou omission. Veuillez à toujours utiliser la version la plus récente.