

FICHE PRODUIT

TR SP XR DA V 30W 930 24DEG BK

TRACKLIGHT SPOT XR DALI | TRACKLIGHT SPOT triphasé avec réflecteur interchangeable et technologie DALI-2



Zones d'application

- Produit de substitution directe pour luminaires utilisant des lampes HID
- Éclairage d'accentuation
- Galeries, musées
- Magasins, vestiaires, vitrines
- Hôtels, restaurants

Avantages du produit

- Réflecteur facilement remplaçable grâce à la ventouse en caoutchouc
- Aucune distraction des objets éclairés grâce à la conception réduite
- Faible scintillement grâce à un ballast électronique spécial
- Bonne réduction de l'éblouissement ($UGR \leq 19$)

Caractéristiques du produit

- Tracklight Spot Compact avec driver DALI-2 intégré
- Angle de rotation : 350 °, angle d'inclinaison : 90 °
- Existe en température de couleur de 3 000 K et 4 000 K
- Indice de rendu des couleurs IRC 90
- Homogénéité initiale des couleurs : ≤ 3 SDCM
- Doté de réflecteurs avec un angle de faisceau de 24 °
- Boîtier en aluminium moulé sous pression durable
- Disponible en blanc mat (comme RAL9003), noir mat (comme RAL9005)
- Efficacité lumineuse du luminaire : jusqu'à 120 lm/W



DONNÉES TECHNIQUES

DONNÉES ÉLECTRIQUES

Puissance nominale	30,00 W
Tension nominale	220...240 V
Fréquence du réseau	50...60 Hz
Intensité nominale	750,000 mA
Courant d'appel	0,86 A
Durée courant appel T sub h50 / sub	62 µs
Nombre maximal de luminaires par disjoncteur miniature B16	94
Max. de luminaires par disjoncteur C10 A	58
nombre max. de luminaires par disjoncteur C16	94
Facteur de puissance λ	> 0,90
Distorsion harmonique totale	< 15 %
Classe de protection	I
Tension maximum entre Phase/Neutre	1000 V
Mode d'opération	Integrated LED driver

Données photométriques

Flux lumineux	3600 lm
Efficacité lumineuse	120 lm/W
Temp. de couleur	3000 K
Teinte de couleur (désignation)	Blanc chaud
Ra Indice de rendu des couleurs	> 90
Ecart-type de correspondance de couleur	≤3 sdcn
Intensité lumineuse	4100 cd
Faible scintillement	Oui
Indice du papillotement (PstLM)	<1
Indice de l'effet stroboscopique (SVM)	<0.4
Groupe de sécurité photobiologique EN62778	RG1
Angle de rayonnement	24 °
UGR longitudinal	< 20

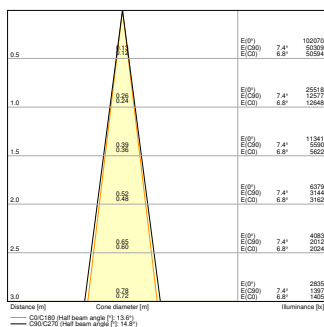

TR SP XR DA V 30W 930 BK 15D

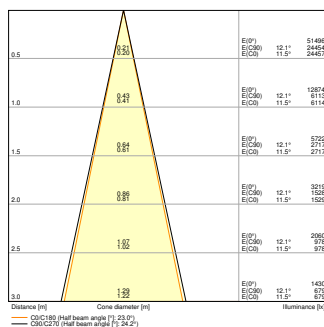

TR SP XR DA V 30W 930 BK 24D

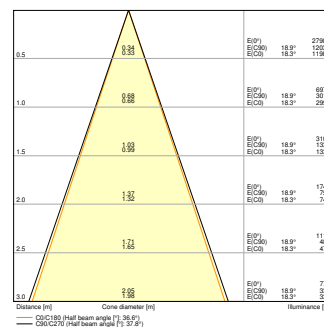

TR SP XR DA V 30W 930 BK 36D

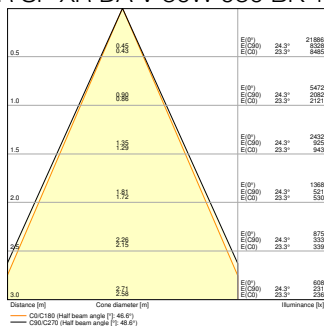

TR SP XR DA V 30W 930 BK 50D

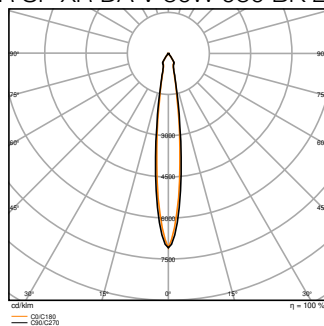

TR SP XR DA V 30W 930 BK 15D

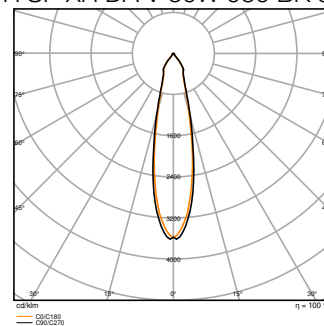

TR SP XR DA V 30W 930 BK 24D

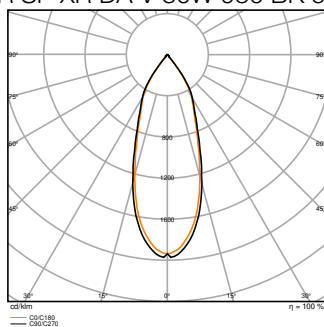

TR SP XR DA V 30W 930 BK 36D

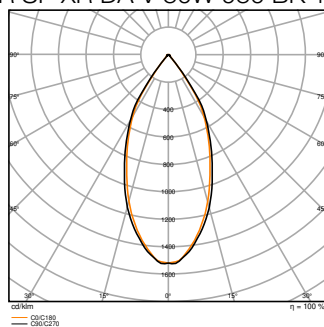

TR SP XR DA V 30W 930 BK 50D

DIMENSIONS ET POIDS

Diamètre	80,00 mm
Longueur	189,00 mm
Hauteur	240,00 mm
Poids du produit	660,00 g

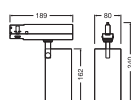

TR SP XR DA V 30W 24DEG

Matériau & couleurs

Couleur du produit	Noir
Couleur du teinte	Noir
Numéro RAL [PIM]	RAL9005
Matériau de corps	Aluminium
Test au fil incand. selon CEI 60695-2-12	650 °C
Teneur en mercure	0.0 mg

APPLICATION & MONTAGE

Plage de température ambiante	-20...+40 °C
Plage de température de stockage	-20...+80 °C
Type de connexion	Adaptateur, triphasé
Type de protection	IP20/IP20
Indice de protec. IK (résist. aux [PIM])	IK02
Gradable	Oui
Type of dimming [GMS]	DALI
Montage	Surface
Emplacement montage	Rail de montage
Application	Indoor
Orientable	Oui
Avec source de lumière	Oui
Source lumineuse remplaçable	Non

Durée de vie

Durée de vie L70/B50 @ 25 °C	50000 h ¹⁾
Durée de vie L80/B10 @ 25 °C	35000 h ¹⁾
Durée de vie nominale L80 / B50 à 25 ° C	45000 h
Durée de vie L90/B10 @ 25 °C	25000 h
Nombre de cycles de commutation	25000

¹⁾ t[h] : L70 / B50 à 25 °C (Ta), t[h] : L80 / B10 à 25 °C (Ta), t[h] : L90 / B10 à 25 °C (Ta)

Alimentation

Courant de sortie	750 mA
Alimentation électronique - Courant d'ondulation de sortie	< 3 %

ÉCLAIRAGE DE SECOURS

Type de test en fonctionnement d'urgence	Aucun
--	-------



CERTIFICATS ET NORMES

Normes	CE / ENEC / UKCA / EAC
Température de surface limitée	Non
Résistance aux chocs de balle	Non
Module LED remplaçable	Non remplaçable

DONNÉES SUPPLÉMENTAIRES SUR LE PRODUIT

Notes bas de page util. uniquem. produit	Disponible à partir de septembre 2025
Fonction ajoutée	VIVARES

ACCESSOIRES EN OPTION

Image du produit	Nom du produit	EAN
	TR SP REFLECTOR V 30W 15DEG	4099854616846
	TR SP REFLECTOR V 30W 36DEG	4099854616860
	TR SP REFLECTOR V 30W 50DEG	4099854616884

















ÉQUIPEMENT / ACCESSOIRES













- Réflecteurs accessoires avec angle de faisceau de 15°, 36° ou 50° disponibles

Conseils de sécurité

- Tous les branchements électriques doivent être effectués par une personne qualifiée.
- Attention, risque de choc électrique.
- Produit de classe de protection I. Toutes les pièces métalliques conductrices d'électricité du boîtier qui peuvent absorber une tension pendant le fonctionnement ou pendant la maintenance en cas de défaut doivent être reliées en permanence au conducteur de protection.

TÉLÉCHARGEMENTS

Documents et certificats		Nom du document
	Instructions pour l'utilisateur / instructions de sécurité	G11247137 TRACKLIGHT SPOT XR DALI
	Informations légales	Safety Insert G11218810
	Informations légales	Informationstext 18 Abs 4 ElektroG
	Informations légales	LSI G11254554 TRACKLIGHT SPOT XR DALI
	Déclarations de conformité	TRACKLIGHT SPOT
	Déclarations de conformité UKCA	TRACKLIGHT SPOT
	Certificats	ENEC TR SP ZOOM
	EU Data Act	DALI LED Driver and Luminaires
Photométrie et fichiers pour études d'éclairage		Nom du document
	Fichier IES (IES)	TR SP XR DA V 30W 930 BK 15D
	Fichier IES (IES)	TR SP XR DA V 30W 930 BK 24D
	Fichier IES (IES)	TR SP XR DA V 30W 930 BK 36D
	Fichier IES (IES)	TR SP XR DA V 30W 930 BK 50D
	Fichier LDT (Eulumdat)	TR SP XR DA V 30W 930 BK 15D
	Fichier LDT (Eulumdat)	TR SP XR DA V 30W 930 BK 24D
	Fichier LDT (Eulumdat)	TR SP XR DA V 30W 930 BK 36D
	Fichier LDT (Eulumdat)	TR SP XR DA V 30W 930 BK 50D
	Fichier UGR (tableau UGR)	TR SP XR DA V 30W 930 BK 15D

Photométrie et fichiers pour études d'éclairage		Nom du document
	Fichier UGR (tableau UGR)	TR SP XR DA V 30W 930 BK 24D
	Fichier UGR (tableau UGR)	TR SP XR DA V 30W 930 BK 36D
	Fichier UGR (tableau UGR)	TR SP XR DA V 30W 930 BK 50D
	Courbe de distribution de la lumière type cône	TR SP XR DA V 30W 930 BK 15D
	Courbe de distribution de la lumière type cône	TR SP XR DA V 30W 930 BK 24D
	Courbe de distribution de la lumière type cône	TR SP XR DA V 30W 930 BK 36D
	Courbe de distribution de la lumière type cône	TR SP XR DA V 30W 930 BK 50D
	Courbe de répartition de la lumière type polaire	TR SP XR DA V 30W 930 BK 15D
	Courbe de répartition de la lumière type polaire	TR SP XR DA V 30W 930 BK 24D
	Courbe de répartition de la lumière type polaire	TR SP XR DA V 30W 930 BK 36D
	Courbe de répartition de la lumière type polaire	TR SP XR DA V 30W 930 BK 50D
Fichiers CAD/BIM		Nom du document
	BIM Revit 3D	Tracklight Spot Zoom Dim
	CAO STEP 3D	TL XR DA V 30W

DONNÉES LOGISTIQUES

Code produit	Unité d'emballage (Pièces/Unité)	Dimensions (longueur x largeur x hauteur)	Poids approximatif	' Volume
4099854616693	Etui carton fermé 1	191 mm x 242 mm x 100 mm	806.00 g	4.62 dm ³
4099854616709	Carton de regroupement 4	400 mm x 262 mm x 230 mm	3720.00 g	24.10 dm ³

Le code produit mentionné décrit la petite quantité d'unité qui peut être commandée. Une unité peut contenir un ou plusieurs produits. Lorsque vous passez la commande, merci de bien vouloir entrer une unité ou un multiple d'une unité.

DÉTAILS COMPLÉMENTAIRES

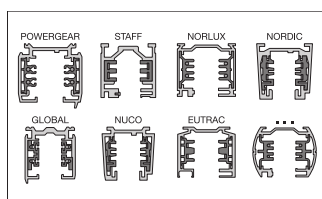
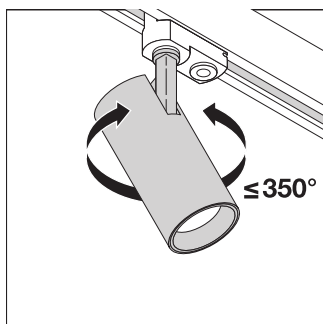
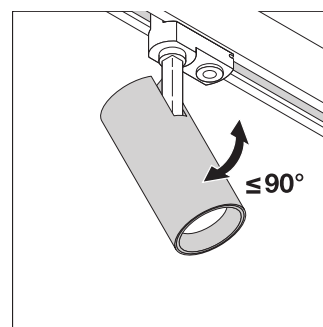
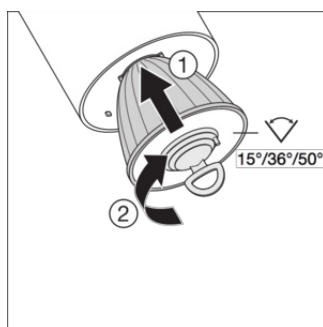
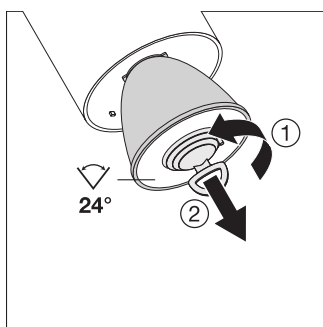

Références / Liens

– Plus d'informations sur la garantie sous www.ledvance.fr/garantie

AVERTISSEMENT

Sous réserve de modifications. Sauf erreur ou omission. Veuillez à toujours utiliser la version la plus récente.