

SubstiTUBE® T8 Connected

Please take the time to read this user instruction. The instruction contains important information and notes regarding the installation and operation.

Important: To operate connected system, LEDVANCE Connected SENSOR is required:

LEDVANCE Connected Sensor LB	maximum recommended mounting height: <4m ¹⁾	EAN: 4058075232969
LEDVANCE Connected Sensor HB	maximum recommended mounting height: 4m - 14m ¹⁾	EAN: 4058075232983

Please visit our website www.ledvance.com/substitube-connected for detailed installation instructions. Substitube® T8 Connected is suitable to certain T8 G13 bi-pin base / EM (CCG) / Mains.²⁾

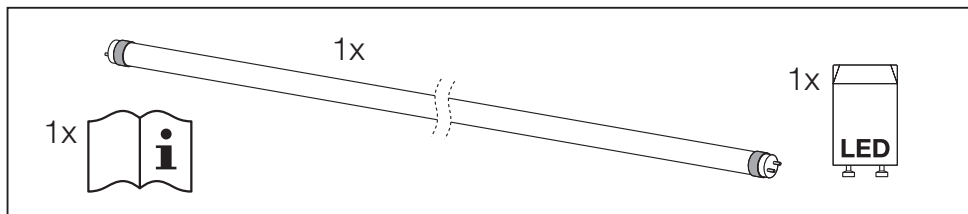

Symbol ³⁾	Meaning ⁴⁾	Remark ⁵⁾
SubstiTUBE® Connected	Compatible with EM / Mains ⁶⁾	
EM	Electromagnetic = Conventional Control Gear ⁷⁾	Go to 1. installation ⁸⁾
Mains	Remove ballast connect directly on 230V ⁹⁾	Go to 2. installation ¹⁰⁾
	Lamp not suitable for emergency operation ¹¹⁾	EM / Mains
	Lamps suitable for 50/60Hz operation ¹²⁾	EM / Mains
	Lamps to be used in dry conditions or in a luminaire that provides protection ¹³⁾	EM / Mains
	Dimming not allowed ¹⁴⁾	Only possible with LEDVANCE Connected Sensor ¹⁵⁾
	LED replacement starter ¹⁶⁾	EM
	Lamp not suitable for high frequency operation (ECG) ¹⁷⁾	HF

Replacement of T8 FL ¹⁸⁾	Storage temperature ¹⁹⁾ (Ts)	Ambient temperature ²⁰⁾ (Ta)
0.6m, 1.2m, 1.5m	-20° ... 80°C	-20° ... 50°C

Hereby, LEDVANCE GmbH declares that the radio equipment is in compliance with Directive 2014/53/EU. The full text of the EU declaration of conformity is available at the following internet address: smartlups.ledvance.com/declaration-of-conformity.²¹⁾

Wireless radio used in Zigbee lamps/luminaires/components 2400 – 2483.5 MHz, max. RF output power 9.5dBm.²²⁾



1. Installations on Electromagnetic ballast²²⁾

- Ⓐ Please ensure that for Electro Magnetic (EM) application existing fluorescent starter is replaced with SubstiTUBE® LED starter (included in each packaging).
- Ⓑ Stellen Sie bitte sicher, dass der vorhandene Starter der Leuchtstoffröhre für elektromagnetische Vorschaltgeräte (CCG) nur durch den Röhrenstarter SubstiTUBE® Universal ausgetauscht wird (in jeder Packung enthalten).
- Ⓒ Veuillez vérifier que dans le cas d'une application avec ballast conventionnel le starter pour tube fluorescent présent soit bien remplacé exclusivement par un amorceur de tube SubstiTUBE® Universal (inclus dans chaque emballage).
- Ⓓ Assicurarsi che per l'applicazione elettromagnetica (CCG) il dispositivo di avviamento fluorescente esistente sia sostituito solo con il tubo universale SubstiTUBE® (in dotazione in ogni confezione).
- Ⓔ Asegúrese de que para la aplicación electromagnética (CCG), el cebador fluorescente actual se sustituya solamente con un cebador de tubo universal SubstiTUBE® (incluido en cada paquete).

EM (CCG)

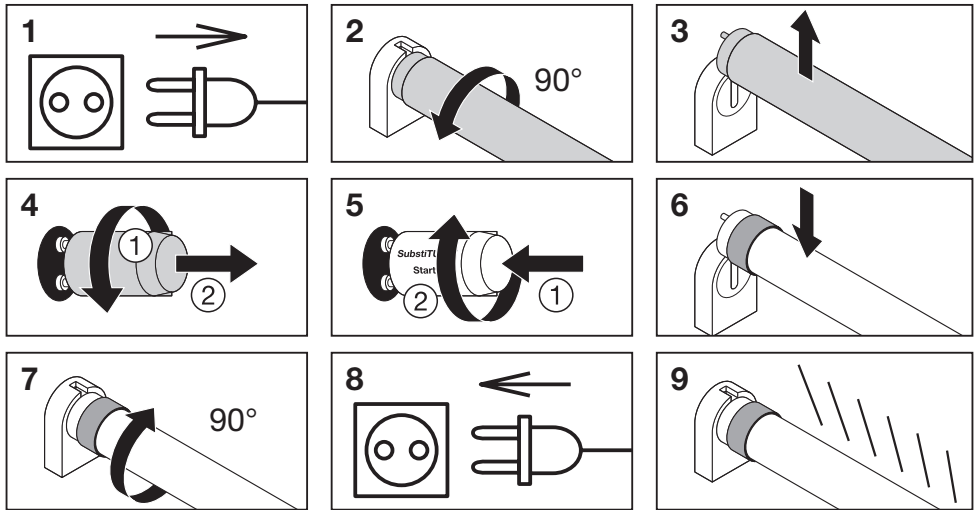

- Ⓐ This lamp is designed for general lighting service (excluding for example explosive atmospheres). This lamp may not be suitable for use in all applications where a traditional fluorescent lamp has been used. The temperature range of this lamp is more restricted. In cases of doubt regarding the suitability of the application the manufacturer of this lamp should be consulted. In case of doubt regarding suitability of the application please measure to max temperature on the product. In case of multi lamp luminaire application measure to max temperature of all installed lamps. Please use a flexible thermometer (e.g. "Type K"). SubstiTUBE® T8 Connected operated above tc max can lead to premature aging and failure of devices. SubstiTUBE® T8 Connected emits light only with a limited beam angle not like a fluorescent tube with 360° output. Not usable in tandem circuitry.
- Ⓑ Diese Lampe ist für generelle Lichtanwendungen vorgesehen (ausgeschlossen sind beispielsweise explosionsgefährdete Bereiche). Diese Lampe ist möglicherweise nicht für alle Anwendungen geeignet, in denen eine herkömmliche Leuchtstofflampe verwendet wurde. Der Temperaturbereich dieser Lampe ist begrenzter. Bei Zweifeln hinsichtlich der Eignung der Anwendung sollte der Hersteller konsultiert werden. Falls Zweifel bezüglich der Eignung der Anwendung bestehen, messen Sie bitte die maximale Temperatur am Produkt. Im Falle von mehrflammigen Leuchten messen Sie die Temperatur der installierten Leuchten. Verwenden Sie bitte einen flexiblen Thermosensor (z. B. „Typ K“). Eine über dem max. tc betriebene LED-Röhre SubstiTUBE® T8 Connected kann vorzeitiges Altern und Defekte hervorrufen. Die LED-Röhre SubstiTUBE® T8 Connected sendet Licht nur mit eingeschränktem Strahlungswinkel und nicht wie eine Leuchtstoffröhre mit 360°-Leistung aus. Nicht in Tandemschaltungen einsetzbar.
- Ⓒ Ce dispositif est conçu pour un service d'éclairage général (en dehors par exemple des atmosphères explosives). Cette lampe peut ne pas être utilisable dans toutes les applications où un néon traditionnel a été utilisé. La fourchette de température de cette lampe est plus restreinte. En cas de doutes concernant la compatibilité de l'application, le fabricant de cette lampe devra être consulté. En cas de doute concernant la compatibilité, veuillez mesurer la température tc max sur le produit. Dans le cas d'une utilisation dans un luminaire comprenant plusieurs tubes, mesurer la température tc max de tous les tubes installés. Veuillez utiliser une sonde de

température flexible (par ex. de type K). Si les tubes à SubstiTUBE® T8 Connected fonctionnent à une température supérieure à tc max, les dispositifs sont susceptibles de subir un vieillissement prématuré et des dysfonctionnements. Le tube à SubstiTUBE® T8 Connected émet de la lumière uniquement suivant un faisceau dont l'angle est limité, à la différence d'un tube fluorescent éclairant sur 360°. A ne pas utiliser en circuit tandem.

- Ⓓ Questa lampada è stata progettata per l'illuminazione generale (sono escluse ad esempio le atmosfere esplosive). Questa lampada potrebbe non essere adatta per tutte le applicazioni previste con lampade fluorescenti tradizionali. Il campo di temperatura di questa lampada è infatti più limitato. In caso di dubbi sull' idoneità dell'applicazione, consultare il produttore della lampada. In caso di dubbi sull' idoneità dell'applicazione, misurare la temperatura tc max. sul prodotto. Nel caso di applicazione in un impianto di illuminazione con più lampadine, misurare la temperatura tc max. per tutte le lampadine installate. Usare un termosensore flessibile (ad es. "Tipo K"). Il tubo SubstiTUBE® T8 Connected operato al di sopra della tc max. può portare a un invecchiamento precoce e al malfunzionamento dei dispositivi. Il tubo SubstiTUBE® T8 Connected emette luce solo con angolazione limitata del raggio, non come il tubo fluorescente con uscita a 360°. Non utilizzabile nei circuiti tandem.
- Ⓔ Esta lámpara ha sido diseñada para la iluminación general (excluyendo, por ejemplo, atmósferas explosivas). Es posible que esta lámpara no sea apta para todos aquellos usos en los que se ha utilizado una lámpara fluorescente tradicional. El rango de temperatura de esta lámpara es más limitado. En caso de duda respecto al uso pertinente, se debe consultar al fabricante de esta lámpara. En caso de duda sobre la idoneidad de la aplicación, mida la temperatura máxima en el producto. En caso de aplicación de luminaria con múltiples lámparas, mida la temperatura tc máxima de todas las lámparas instaladas. Utilice un termosensor flexible (por ejemplo, "Tipo K"). Los tubos SubstiTUBE® T8 Connected que funcionan por encima del tc max. pueden conducir a un envejecimiento prematuro y fallo de los dispositivos. El tubo SubstiTUBE® T8 Connected emite luz solo con un ángulo haz de luz limitado, no como un tubo fluorescente con una emisión de 360°. No utilizable en conjunto de circuitos en tandem.

2. Installations on Mains (without ballast)²³⁾

- Ⓢ Cut wires and remove ballast and follow below instructions
- Ⓣ Trennen Sie die Drähte und entfernen Sie das Vorschaltgerät und befolgen Sie die nachstehenden Anweisungen
- ⓕ Coupez les fils, retirez le ballast et suivez les instructions ci-dessous
- Ⓛ Tagliare i fili e rimuovere l'alimentatore, poi seguire le istruzioni sotto
- Ⓔ Corte los cables y retire el balasto, y siga las instrucciones a continuación

Mains

- Ⓢ Installation guide
- Ⓣ Einbauanleitung
- ⓕ Guide d'installation
- Ⓛ Guida all'installazione
- Ⓔ Guía de instalación

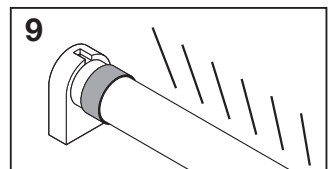
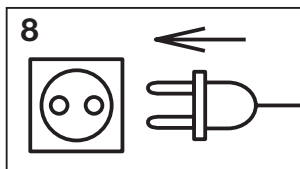
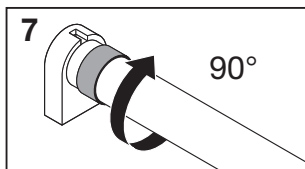
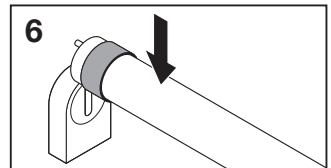
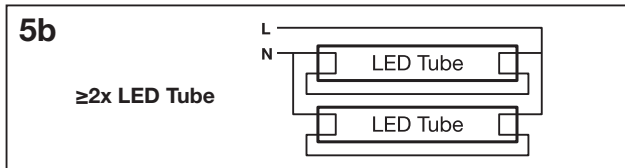
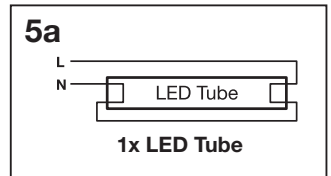
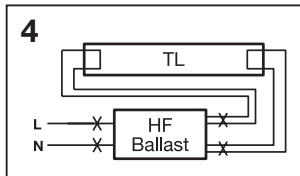
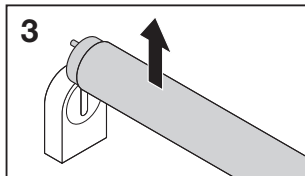
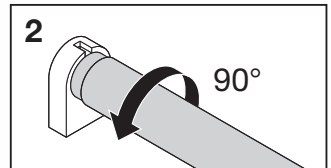
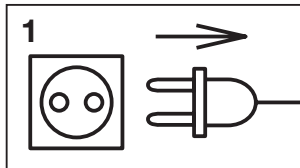

- Ⓢ Warning! The fixture has been modified and can no longer operate the originally specified T8 Fluorescent lamp. Please use only OSRAM SubstiTUBE® LED.
- Ⓣ Warnung! Die Vorrichtung wurde verändert und kann die ursprünglich angegebene Leuchtstoffröhre T8 nicht mehr betreiben. Verwenden Sie bitte nur SubstiTUBE® LED von OSRAM.
- ⓕ Avertissement : Le luminaire a été modifié et ne peut plus fonctionner avec la lampe fluorescente T8 initialement prévue. N'utilisez plus que des lampes OSRAM SubstiTUBE® LED.
- Ⓛ Attenzione! La struttura è stata modificata e non può più funzionare con la lampada fluorescente T8 specificata in origine. Utilizzare solo LED SubstiTUBE® di OSRAM.
- Ⓔ ¡Advertencia! La lámpara se ha sido modificado y ya no puede funcionar con la lámpara fluorescente T8 especificada originalmente. Utilice solamente SubstiTUBE® LED de OSRAM.

Ⓓ 1) empfohlene maximale Montagehöhe. 2) Nehmen Sie sich bitte die Zeit, diese Bedienungsanleitung zu lesen. Die Anleitung enthält wichtige Informationen und Hinweise zu Installation und Betrieb. **Wichtig:** Diese LED-Röhre arbeitet als System zusammen mit einem (unbedingt erforderlichen, externen) – Connected Sensor von LEDVANCE. Genauere Anweisungen zur Installation finden Sie unter www.ledvance.com/substitube-connected. Substitube® T8 Connected ist für bestimmte T8 G13 Zweistiftsockel / EM (KVG) / Netzspannung geeignet. 3) Symbol; 4) Bedeutung; 5) Anmerkung; 6) Mit EM/Netz kompatibel; 7) Elektromagnetisch = konventionelles Vorschaltgerät; 8) Siehe 1. Installation; 9) Ballastschaltung direkt bei 230V entfernen; 10) Siehe 2. Installation; 11) Lampe ist nicht geeignet für den Notbeleuchtungsbetrieb. 12) Lampe ist für den Betrieb an 50 Hz oder 60 Hz geeignet. 13) Lampe zur Verwendung unter trockenen Bedingungen oder in einer entsprechend geschützten Leuchte. 14) Dimmen nicht erlaubt. 15) Diese LED-Röhre arbeitet als System zusammen mit einem (unbedingt erforderlichen, externen) – Connected Sensor von LEDVANCE; 16) Austausch-Starter für LED. 17) Lampe ist nicht geeignet für den Hochfrequenzbetrieb (ECG). 18) Austausch der T8 FL; 19) Lagertemperatur; 20) Umgebungstemperatur; 21) Hiermit erklärt die LEDVANCE GmbH, dass die Funkanlage den Bestimmungen der Richtlinie 2014/53/EU entspricht. Den vollständigen Text der EU-Konformitätserklärung finden Sie unter der folgenden Adresse: smartplus.ledvance.com/declaration-of-conformity; 22) Drahtlose Funkverbindung verwendet in Zigbee-Lampen/-leuchten/-komponenten 2400 - 2483,5 MHz, max. HF-Ausgangsleistung 9.5dBm; 23) Installationen auf elektromagnetischem Vorschaltgerät; 24) Installationen am Netz (ohne Vorschaltgerät)

Ⓔ 1) Hauteur de montage maximale recommandée. 2) Veuillez prendre le temps de lire ces instructions d'utilisation. Les instructions comprennent des informations et remarques importantes au sujet de l'installation et du fonctionnement. **Important:** pour faire fonctionner le système connecté, le CAPTEUR connecté LEDVANCE est nécessaire. Veuillez visiter notre site internet www.ledvance.com/substitube-connected pour obtenir des instructions d'installation détaillées. Le Substitube® T8 connecté est adapté à certains culots à deux broches T8 G13 / EM (BC) / Secteur. 3) Symbole ; 4) Signification ; 5) Remarque ; 6) Compatible avec EM / secteur ; 7) Magnétique = Ballast conventionnel ; 8) Aller à 1. installation ; 9) Retirer le ballast et connecter directement au 230 V ; 10) Aller à 2. installation ; 11) L'ampoule ne convient pas à un fonctionnement d'extrême urgence. 12) L'ampoule convient pour 50 Hz ou 60 Hz. 13) Lampe à utiliser dans un endroit sec ou sur un luminaire avec protection. 14) Sans gradation. 15) Possible uniquement avec capteur connecté LEDVANCE ; 16) Remplacement du démarreur de LED. 17) L'ampoule ne convient pas à un fonctionnement en haute fréquence (ECG). 18) Remplacement de T8 FL ; 19) Température de stockage ; 20) Température ambiante ; 21) LEDVANCE GmbH atteste que l'équipement radio est conforme à la directive 2014/53/EU. Le texte intégral de la déclaration de conformité UE est disponible à l'adresse internet suivante : smartplus.ledvance.com/declaration-of-conformity ; 22) Fréquences radio utilisées dans les lampes/luminaires/composants ZigBee 2 400 à 2 483,5 MHz, puissance de sortie RF max. 9,5 dBm ; 23) Installations sur ballast magnétique ; 24) Installations sur secteur (sans ballast)

Ⓕ 1) altezza di montaggio massima raccomandata. 2) Prendersi il tempo necessario a leggere queste istruzioni per l'utente. Le istruzioni contengono informazioni e note importanti sull'installazione e il funzionamento. **Importante:** per utilizzare il sistema collegato, è necessario il collegamento del sensore LEDVANCE. Visitare il nostro sito web www.ledvance.com/substitube-connected per istruzioni dettagliate sull'installazione. Substitube® T8 Connected è idoneo per alcuni dispositivi T8 G13 base a due perni / EM (CCG) / Rete elettrica. 3) Simbolo; 4) Significato; 5) Nota; 6) Compatibile con EM / rete elettrica; 7) Elettromagnetico = meccanismo di controllo convenzionale; 8) Passare a 1. Installazione; 9) Rimuovere il collegamento dell'alimentatore elettronico direttamente dal 230V; 10) Passare a 2. Installazione; 11) Lampada non adatta per il funzionamento di emergenza. 12) Lampada adatta per il funzionamento a 50 Hz o a 60 Hz. 13) Lampada da utilizzarsi in ambienti asciutti, oppure protetta all'interno di un apparecchio di illuminazione. 14) Dimmeraggio non consentito. 15) Possibile solo con il collegamento del sensore LEDVANCE; 16) Starter di ricambio per LED. 17) Lampada non adatta per il funzionamento in alta frequenza (ECG). 18) Sostituzione del T8 FL; 19) Temperatura di stoccaggio; 20) Temperatura ambiente; 21) Con il presente, LEDVANCE GmbH dichiara che il dispositivo radio è conforme alla Direttiva 2014/53/UE. Il testo completo della Dichiarazione di Conformità UE è disponibile all'indirizzo internet che segue: smartplus.ledvance.com/declaration-of-conformity; 22) Radio wireless utilizzata in lampadine/impianti di illuminazione/componenti Zigbee 2400 - 2483,5 MHz, potenza uscita RF max. 9,5dBm; 23) Installazione con alimentatore elettromagnetico; 24) Installazione con rete elettrica (senza alimentatore)

Ⓖ 1) altura máxima recomendada para el montaje. 2) Tómese el tiempo necesario para leer las presentes instrucciones del usuario. Las instrucciones contienen información y notas importantes con respecto a la instalación y el funcionamiento. **Importante:** Para operar un sistema conectado, es necesario contar con un LEDVANCE Connected SENSOR. Visite nuestro sitio web en www.ledvance.com/substitube-connected para obtener instrucciones de instalación detalladas. Substitube® T8 Connected es adecuado para ciertas bases de dos clavijas T8 G13 / EM (CCG) / red eléctrica. 3) Símbolo; 4) Significado; 5) Observación; 6) Compatible con EM/red; 7) Electromagnético = Dispositivo de control convencional; 8) Vaya a 1. Instalación; 9) Quite el balasto; conecte directamente a 230 V; 10) Vaya a 2. Instalación; 11) La lámpara no es apta para el funcionamiento de emergencia. 12) Lámpara apta para el funcionamiento a 50 Hz o 60 Hz. 13) La lámpara deberá utilizarse en ambientes secos o en una luminaria que le ofrezca protección. 14) No se permite regular. 15) Solo posible con el LEDVANCE Connected SENSOR; 16) Sustitución de estárter para LED. 17) La lámpara no es apta para el funcionamiento a alta frecuencia (ECG). 18) Sustitución de T8 FL; 19) Temperatura de almacenamiento; 20) Temperatura ambiente; 21) Por la presente, LEDVANCE GmbH declara que el equipo de radio cumple la Directiva 2014/53/UE. El texto completo de la declaración de conformidad de la UE está disponible en la siguiente dirección de Internet: smartplus.ledvance.com/declaration-of-conformity; 22) Se usa radio inalámbrico usado en lámparas, luminarias y componentes de Zigbee 2400 - 2483,5 MHz, potencia de salida de RF máx. de 9,5 dBm; 23) Instalaciones con balasto electromagnético; 24) Instalaciones en red (sin balasto)



FR
Les ampoules et tubes et leurs accessoires se recyclent

À DÉPOSER EN MAGASIN

OU

À DÉPOSER EN DÉCHÈTERIE

Points de collecte sur www.quefairedemesdechets.fr



LEDVANCE GmbH
Steinerne Furt 62
86167 Augsburg, Germany
www.ledvance.com



C10449057
G11144752
15.06.22

© LEDVANCE Ltd, Aquila House
Delta Crescent, Westbrook, Warrington
WA5 7NR, United Kingdom