



ASPIRATION CENTRALISÉE
MODE D'EMPLOI

CONSIGNES DE SÉCURITÉ – Lire toutes les instructions avant utilisation du système d'aspiration centralisée

- La centrale d'aspiration suivante a été conçue uniquement pour une utilisation à sec. Ne pas utiliser sur des surfaces mouillées ou pour ramasser des liquides, des déchets combustibles ou inflammables qui puissent endommager l'aspirateur.
- Elle ne doit pas être utilisée comme un jouet. Ne pas la laisser sans surveillance lorsqu'elle est utilisée par ou près d'enfants.
- Utiliser cet appareil uniquement pour l'usage prévu comme décrit dans ce mode d'emploi.
- Utiliser l'appareil uniquement avec les accessoires recommandés. L'utilisation d'accessoires autres que ceux recommandés par le fabricant peut provoquer des incendies, des décharges électriques, blessures ou endommager les composants du système.
- Ne pas utiliser cet appareil si le tuyau ou la fiche est endommagé, s'il ne marche pas correctement, s'il est tombé par terre ou a été endommagé. Retourner l'appareil chez un revendeur agréé/ distributeur pour le réparer.
- Ne mettre aucun objet dans les bouches d'aspiration. Ne pas utiliser l'appareil si l'une des fentes est obstruée.
- Veiller à ce que les bouches soient dégagées de poussières, peluches, cheveux et de tout ce qui puisse réduire la circulation d'air/succion. Une circulation d'air déficiente peut entraîner la surchauffe du moteur.
- Cet aspirateur produit un effet de succion. Maintenir les cheveux, le visage, les doigts et toutes les parties du corps et les vêtements amples à l'écart des ouvertures.
- Ne jamais mettre en marche l'appareil sans un sac à poussières et/ou filtre en place.
- Ne pas placer le groupe moteur dans une zone où la température est élevée ou dans un endroit inaccessible, par exemple, dans le grenier ou dans un vide sanitaire.
- Ne pas aspirer de matière inflammable ou dégageant de la fumée, comme les cigarettes, allumettes ou cendres chaudes.
- Ne pas utiliser sur des surfaces mouillées.
- Ne pas aspirer les poussières de placo, plâtre ou de farine dans la mesure où cela peut endommager l'aspirateur.
- Cet appareil n'est pas conçu pour être utilisé par des personnes (y compris des enfants) aux capacités physiques, sensorielles ou intellectuelles réduites ou sans expériences et connaissances, à moins qu'elles soient sous surveillance ou bien qu'elles aient été informées quant à l'utilisation de l'appareil de manière sûre, par une personne responsable de leur sécurité.
- Ne pas aspirer de liquides inflammables ou combustibles comme de l'essence, ou aspirer dans les zones où ils sont présents.

VOTRE NOUVELLE UNITÉ D'ASPIRATION CENTRALE AXELAIR

Vous venez d'acquérir la nouvelle centrale d'aspiration AXELAIR ! Ce modèle Axelair est une unité d'aspiration centrale innovante et intuitive. Merci de l'intérêt porté à nos produits. Pour en profiter pleinement, veuillez lire le présent mode d'emploi avant l'installation et la mise en marche de votre centrale d'aspiration. Conservez ces instructions pour toute référence future. Pour acheter des accessoires ou se renseigner sur des services d'installation, veuillez contacter votre revendeur local. Pour faire simple, veuillez écrire ci-dessous le modèle et le numéro de série indiqués sur le moteur de l'unité. Vous trouverez ces numéros sur l'étiquette placée sur le côté de l'unité.

L'étiquette avec l'information relative à l'unité d'aspiration centrale ressemble à l'exemple donné ci-dessous :

Modèle _____

N° de série _____

Date d'achat _____



Ouverture de l'emballage

Votre centrale d'aspiration et le matériel associé ainsi que les accessoires sont soigneusement emballés dans un carton conçu pour protéger de tout dommage provoqué par le transport. Vous trouverez toutes les pièces nécessaires pour monter votre centrale d'aspiration dans la cuve.

INSTALLATION DU GROUPE MOTEUR

Comment l'installer ?

Le groupe moteur s'accroche sur le support de fixation qui est vissé au mur. Pour un refroidissement correct du moteur, garder une distance suffisante entre l'unité et le plafond. Si le montage est effectué sur placo, plâtre ou cloison, fixez l'unité avec des chevilles et des vis. Si le montage est effectué sur un mur en béton, percez celui-ci avec une mèche appropriée et mettez les chevilles. Mettez à nu les fils basse tension installés avec le câble principal. Ne collez pas les câbles à la centrale si vous souhaitez les enlever plus tard. Il est possible de prévoir une évacuation sur cette unité. Ne dépassez pas une longueur de 6 mètres pour l'évacuation d'air, n'évacuez pas l'air vers un mur, un plafond ou le vide sanitaire d'un immeuble.

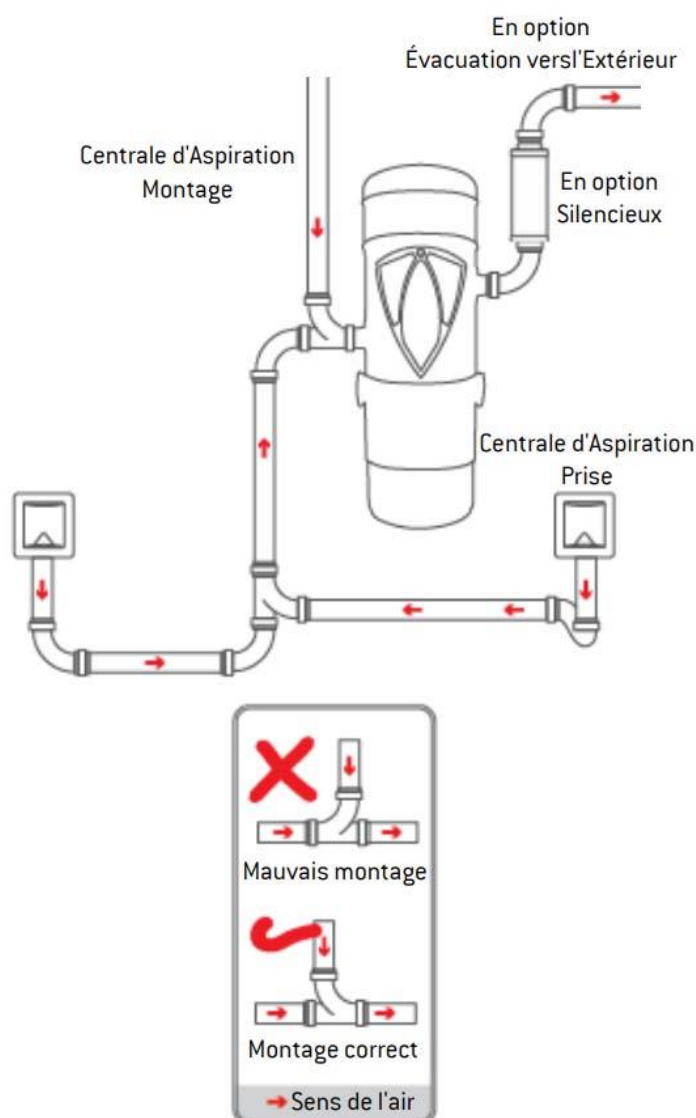

Prise d'air

Votre groupe moteur a été conçu pour être équipé d'un conduit d'air aussi bien du côté gauche que du droit. Cela vous permet de choisir l'endroit où vous souhaitez mettre votre centrale. Pour modifier le sens de la prise, veuillez simplement enlever le couvercle de la prise d'air sur le côté où vous souhaitez l'installer et placez-le sur la prise d'air du côté opposé. Assurez-vous que l'une des entrées d'air est fermée.

INSTALLATION DU GROUPE MOTEUR

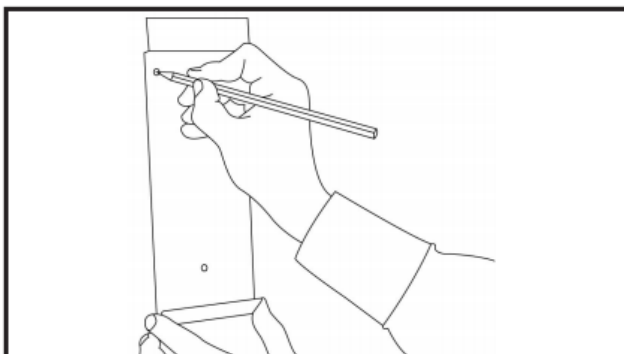

1. Marquez l'endroit où vous allez percer les trous

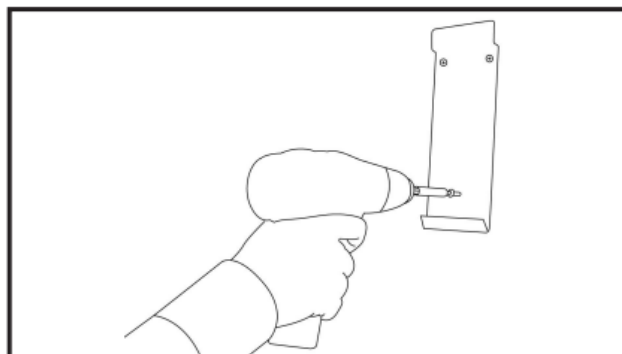

2. Installez le support de fixation et vissez-le

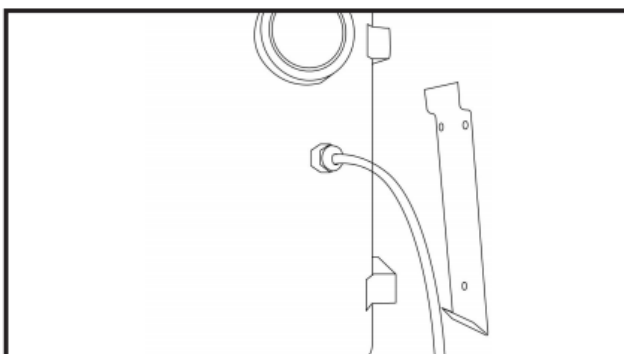

3. Accrochez la centrale sur le support de montage

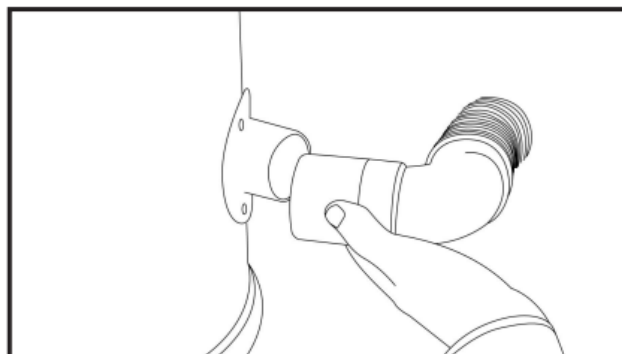

4. Mettez le tuyau de l'installation dans la prise d'air de la centrale

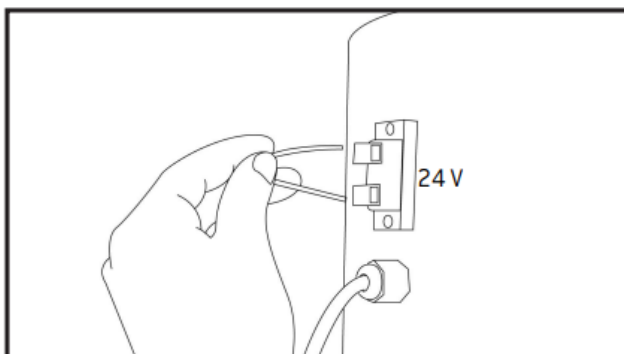

5. Branchez le câble 24 V à la prise appropriée

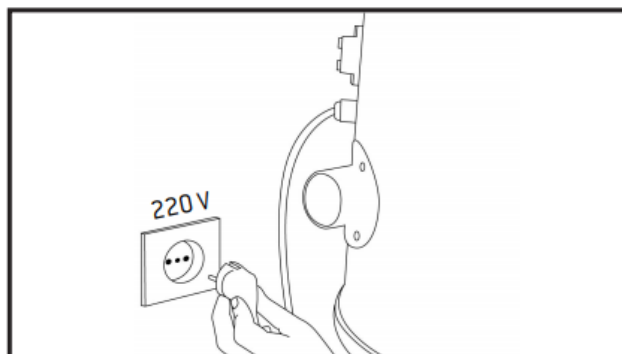

6. Branchez le cordon d'alimentation dans une prise de courant (220 V)

LES BOUCHONS



TRÈS IMPORTANT : La centrale est livrée avec deux bouchons montés : un sur le rejet d'air et l'autre sur l'aspiration.

1/ Sur le rejet d'air, il est obligatoire de ne pas obstruer avec ce bouchon une de deux sorties à l'arrière de la centrale.

2/ Sur l'aspiration, il est possible de le placer soit à droite, soit à gauche (selon l'arrivée de votre réseau). Vous pouvez également décider de ne pas l'utiliser si vous vous servez des deux entrées d'aspiration. Dans ce cas-là, l'un des deux bouchons ne sera pas utilisé.



VANNE DE SÉCURITÉ AXELAIR

Toutes les unités d'aspiration centrale AXELAIR sont équipées d'une vanne de sécurité. Cette vanne évite que le moteur soit endommagé en raison, par exemple, d'une obstruction dans le système de tuyauterie ou d'un filtre saturé.

L'utilisation de cette vanne de sécurité vise à prolonger la durée de service de votre centrale d'aspiration, veuillez suivre ces instructions pour une installation correcte.



ENTRETIEN - NETTOYAGE DE LA CUVE À POUSSIÈRES

Toutes les saletés de votre habitation sont aspirées dans la cuve à poussières placée au fond de la centrale. Il est important de la vider régulièrement afin de garantir une performance optimale. La fréquence requise dépend de plusieurs facteurs liés à votre habitation (par exemple, type de revêtements de sol, nombre de personnes et d'animaux vivant dans la maison). En règle générale, il faut vider la cuve deux fois par an, une fois au printemps et une autre fois à l'automne. Idéalement, il faut la vider lorsqu'elle est à moitié pleine.

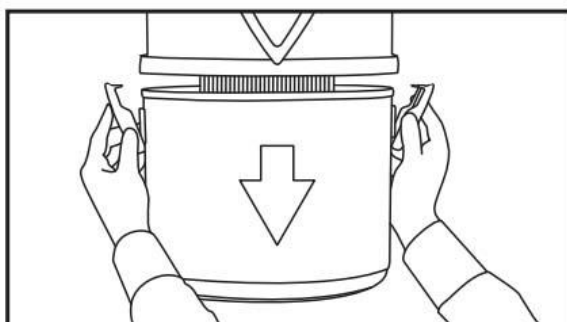

1. Détachez la cuve à poussières

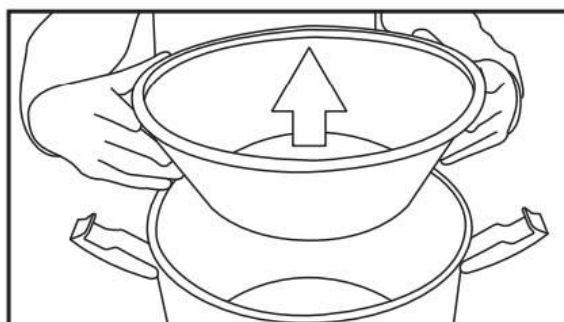

2. Enlevez le joint d'étanchéité

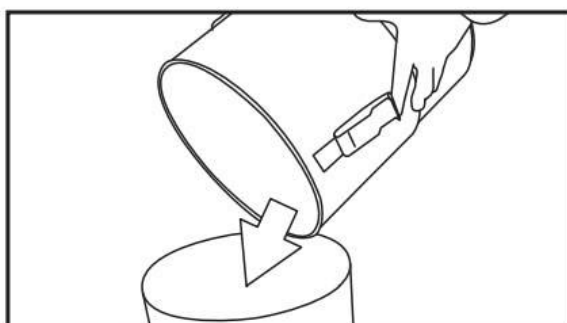

3. Videz la cuve à poussières

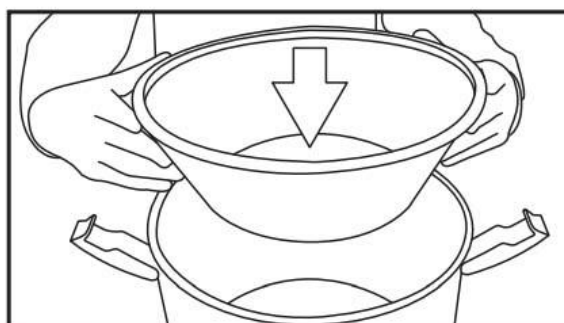

4. Remplacez le joint d'étanchéité

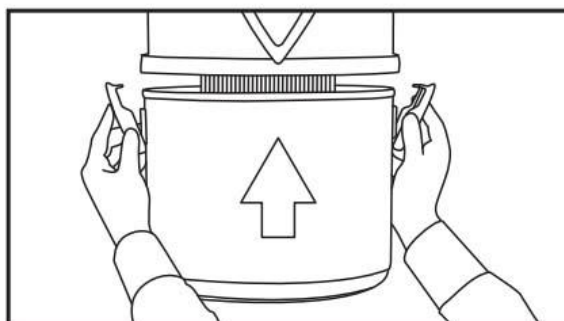

5. Remettez la cuve à poussières en place

ENTRETIEN – REMPLACEMENT/NETTOYAGE DU FILTRE

Il est recommandé de nettoyer le filtre tous les 2 mois. Pour le filtre en polyester, utilisez de l'eau pour le nettoyer, mais faites attention quand vous remettez le filtre en place dans la machine : vérifiez que le filtre soit parfaitement sec. Pour les filtres en papier, n'utilisez pas d'eau car vous l'endommageriez. Voir les instructions dans les schémas ci-dessous :

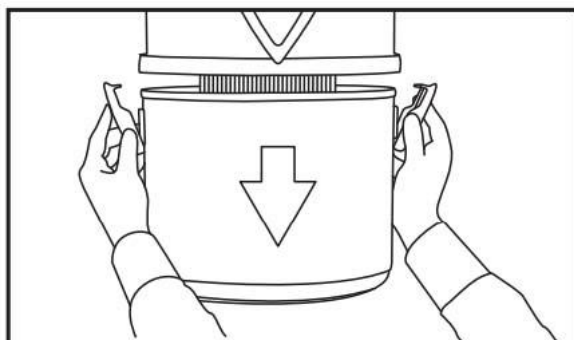

1. Détachez la cuve à poussières

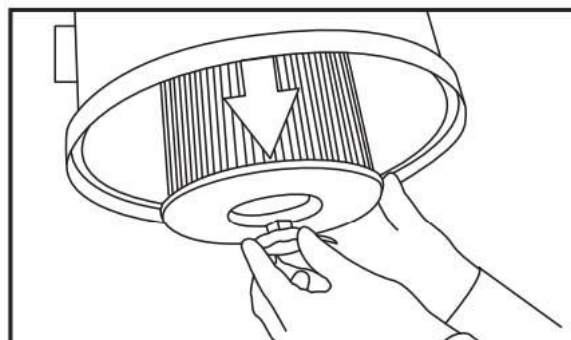

2. Desserrez la vis et enlevez le filtre sale.

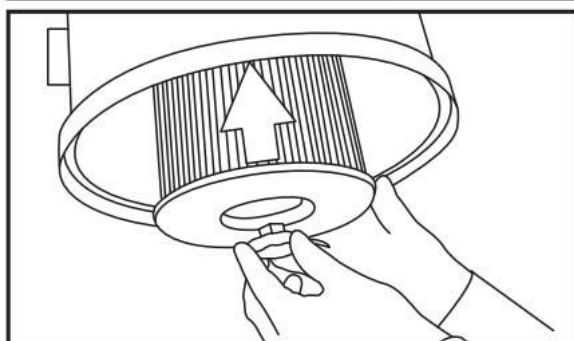

3. Remplacez le filtre et serrez la vis.

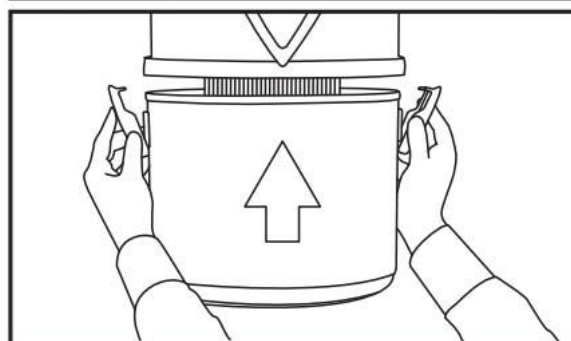

4. Remettez la cuve à poussières en place.

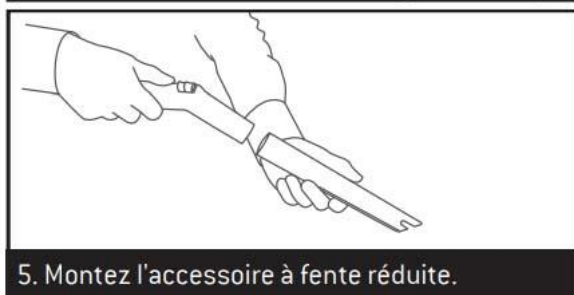

5. Montez l'accessoire à fente réduite.



6. Nettoyez les parties sales du filtre.

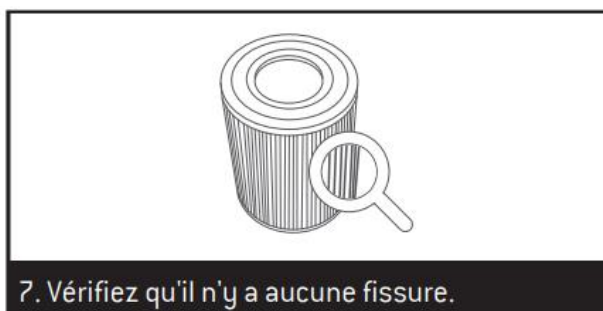

7. Vérifiez qu'il n'y a aucune fissure.

RÉSOLUTION DE PROBLÈMES

Le système d'aspiration centrale ne fonctionne pas :

- 1) Vérifiez que le groupe moteur est bien branché à l'alimentation
- 2) Vérifiez votre tableau électrique
- 3) Vérifiez les branchements de votre système d'aspiration centrale et la tension de l'installation électrique
- 4) Vérifiez les prises en vous assurant que les bornes fonctionnent correctement
- 5) Vérifiez qu'il y ait du courant dans la prise où la centrale est branchée
- 6) Appuyez sur le disjoncteur

Le système d'aspiration centrale ne s'arrête pas :

- 1) Vérifiez qu'il n'y ait pas de court-circuit dans les bornes de commande
- 2) Vérifiez que le flexible est bien branché à une prise
- 3) Vérifiez qu'un objet n'obstrue pas une des prises

SI LES PROBLÈMES PERSISTENT MALGRÉ L'APPLICATION DES RÉSOLUTIONS PROPOSÉES, N'HÉSITEZ PAS À NOUS CONTACTER, NOS TECHNICIENS SONT TOUJOURS PRÊTS À VOUS AIDER AFIN DE RÉSOUDRE VOS PROBLÈMES.



	ACX310	ACX380	ACX650
POWER	1600 W	1900 W	3100 W
AIR WATTS	618	614	1230
AIR FLOW	224 M3/H	193 M3/H	350 M3/H
PRESSURE	3270 MM H2O	3615 MM H2O	6200 MM H2O

GARANTIE 5 ANS



**CENTRAL VACUUM
INSTRUCTION MANUAL**

SAFETY INSTRUCTIONS – Read this instructions before using this central vacuum system

- This vacuum cleaner is intended for dry pick up only. Do not use on wet surfaces or pick up any liquids, hot debris or any flammable items that would cause harm to the vacuum cleaner.
- Do not allow vacuum to be used as a toy. Close supervision is necessary when this vacuum is used by or near children.
- Use this vacuum only for its intended use as described in this manual.
- Use only with recommended accessories. The use of attachments not recommended by manufacturer may cause fire, electric shock, injury or damage to system components.
- Never operate this vacuum if it has a damaged hose or plug, if it is not working properly, or if it has been dropped or damaged. Return to authorized dealer/ distributor for repair.
- Do not put any object into openings. Do not use with any opening blocked.
- Keep free of dust, lint, hair and anything that may reduce air flow/suction. Lack of air flow will cause the motor to overheat.
- This vacuum cleaner creates suction. Keep hair, face, fingers, all body parts and loose clothing away from any openings.
- Never operate without dust bag and/or filter in place.
- Do not place the power unit in a high temperature area or where it is inaccessible, for example, an attic or crawl space.
- Do not pick up anything that is burning or smoking, such as cigarettes, matches or hot ashes.
- Do not use on wet surfaces.
- Do not vacuum drywall dust or baking flour as it may cause damage to your vacuum.
- This appliance is not intended for use by persons (including children) with reduced physical, sensory, or mental capabilities, or lack of experience and knowledge, unless they have been given supervision or instruction concerning the use of the appliance by a person responsible for their safety.
- Do not pick up flammable or combustible liquids such as gasoline or use in areas where they may be present.

YOUR NEW AXELAIR CENTRAL VACUUM UNIT

You have purchased a new AXELAIR Central Vacuum Unit! This AXELAIR model is an innovative and intuitive Central Vacuum Unit. Thank you for your interest in our products. To optimize the use of your central unit, please read this instruction manual before installing and operating your central vacuum. You may wish to keep these instructions for future reference.

The sticker with the central vacuum unit information will look like this example.

Model _____

Serial Number _____

Purchase Date _____



Opening the package

Your Central Vacuum and its enclosed hardware and accessories are carefully packed in a cardboard package designed to protect it from transportation damage. You will find the pieces needed to hook up your central vacuum packaged in the container.

INSTALLATION OF THE POWER UNIT

How to install?

The power unit hangs on the mounting bracket which is screwed to the wall. For proper engine cooling, there must be a good distance between the unit and the ceiling. If mounting on plaster or panel walls, be sure to mount with screws or studs. If mounting on concrete walls, drill the wall with a masonry bit and insert the appropriate wall anchors. Strip the low-voltage wires that were installed with the main trunk line.

Do not glue the connection to the power unit in case you wish to remove it in the future. This unit may be vented outside. Do not exceed a run of over 6 meters off the exhaust. Do not vent power unit into a wall, ceiling or concealed space of a building.

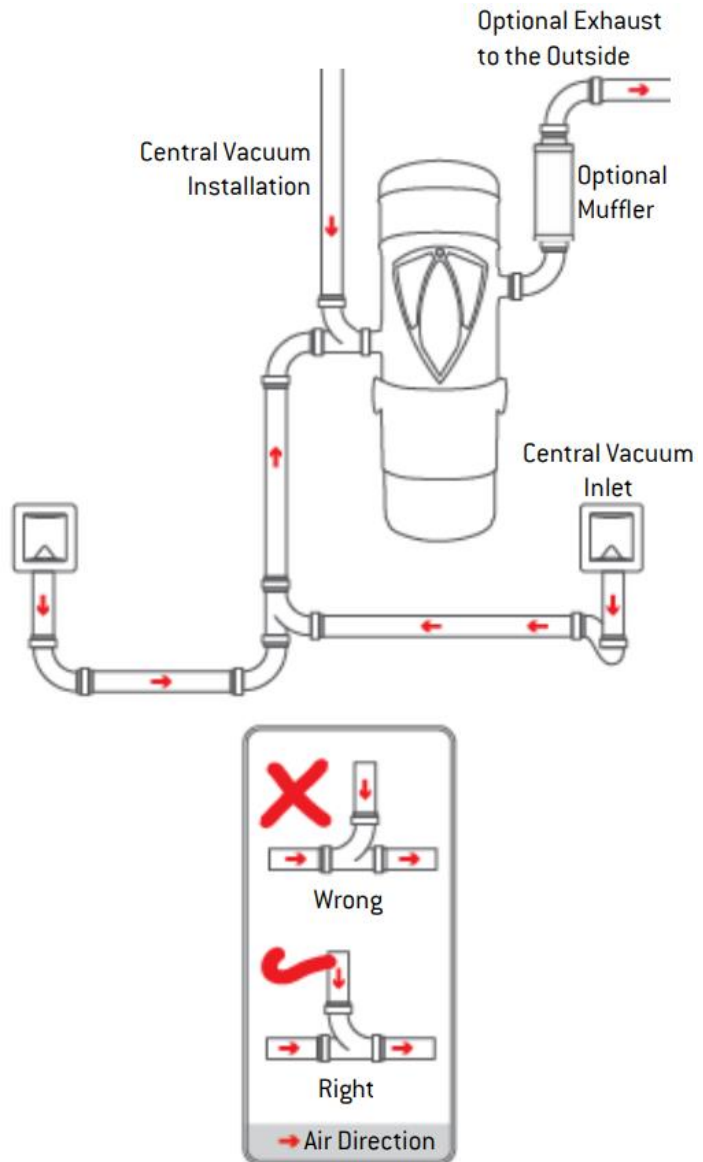

Air intake

Your power unit has been designed for either a left or right pipe intake. This is to give you more flexibility when choosing where you wish to hang your power unit. To change the direction of the intake simply remove the cap from the air intake on the side where you want to install and place it on the air intake of the other side. Make sure that one of the air entry is covered.

INSTALLATION OF THE POWER UNIT

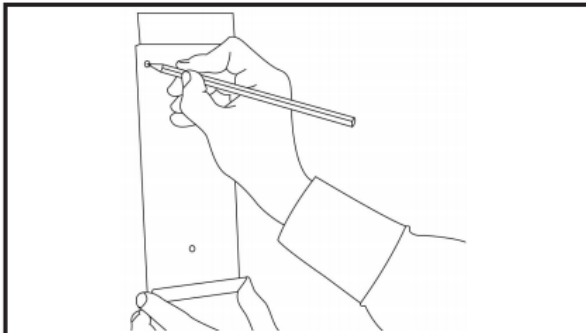

1. Mark the place to drill the holes

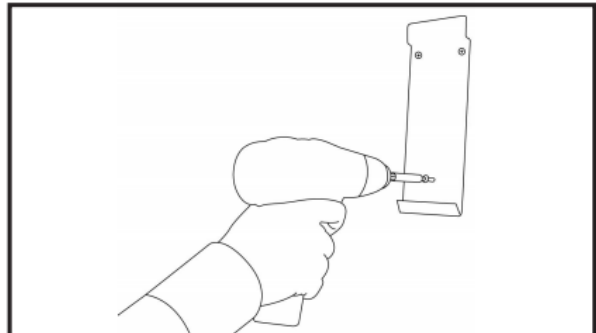

2. Install the mounting bracket and screw it

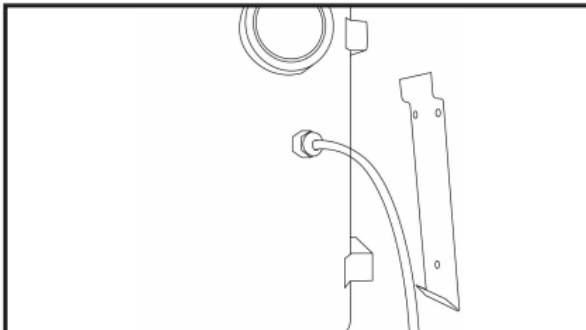

3. Hang the central in the mounting bracket

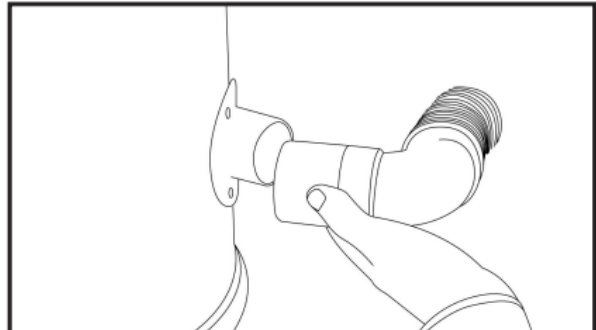

4. Insert the tube from the installation into the air intake of the central unit

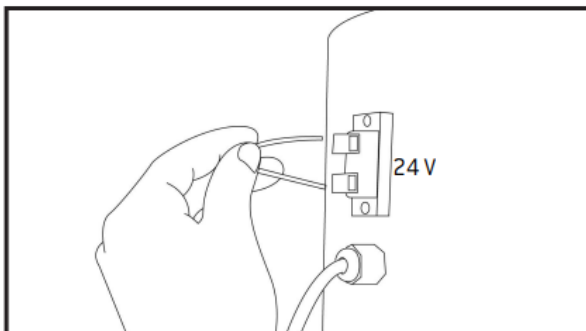

5. Connect the 24V cable to the appropriate connector

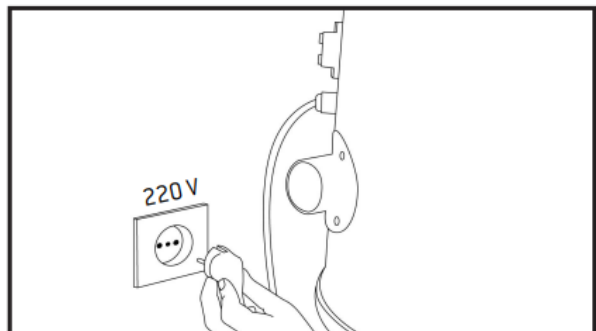

6. Plug the power cord into an AC outlet (220 V)

THE CAPS



VERY IMPORTANT: The power unit is delivered with two mounted caps: one on the exhaust and the other one on the air intake.

1/ On the exhaust, it is mandatory not to obstruct one of the two outputs at the back of the power unit with this cap.

2/ On the air intake, it is possible to place it either on the right, either on the left (depending on the intake on your PVC pipe). You may also decide not to use it at all if you use the two air intakes. In this case, you will not use one of the two caps.



AXELAIR SAFETY VALVE

AXELAIR offers a safety valve with the central vacuum units. This valve will protect the engine from any damages which may occur, for example from any blockages in the pipework or from any saturated filters. Use this safety valve to extend the lifetime of your central vacuum unit and follow these instructions to install it properly.



MAINTENANCE – CLEANING THE DUST CONTAINER

All of the dirt vacuumed from your home is captured in the dirt bucket placed at the bottom of your power unit. Please remember to empty it on a regular basis to ensure optimal performance. The frequency required depends on many factors at your homeplace (i.e. type of floor coverings, number of people and pets living in the home). As a rule of thumb, you will need to empty the dirt container twice a year, usually in spring and in fall. Ideally, you need to empty the dirt bucket when it is half full.

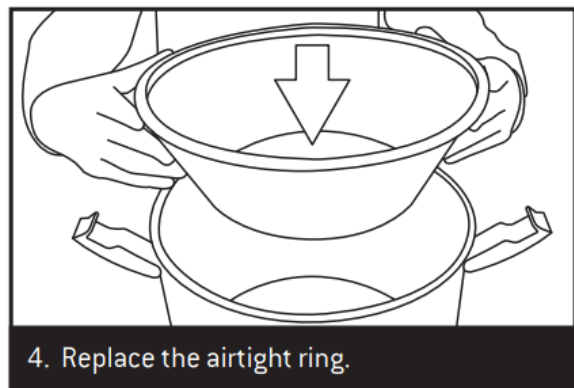
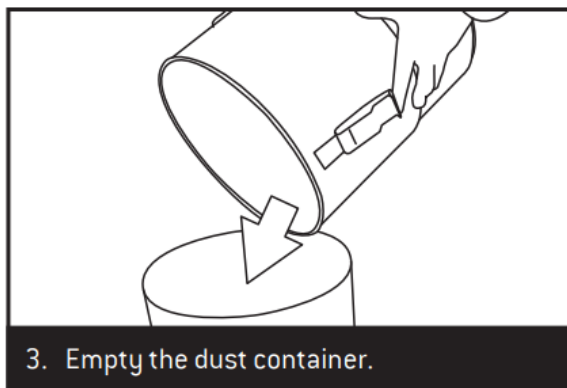
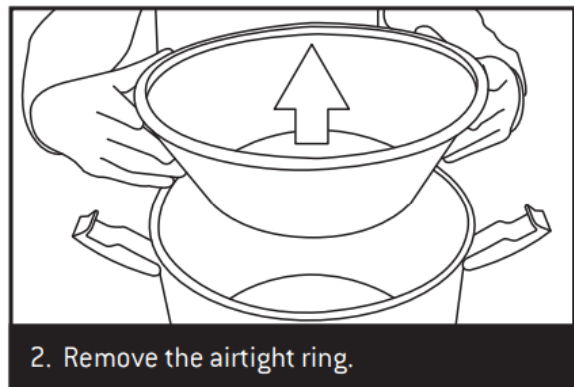
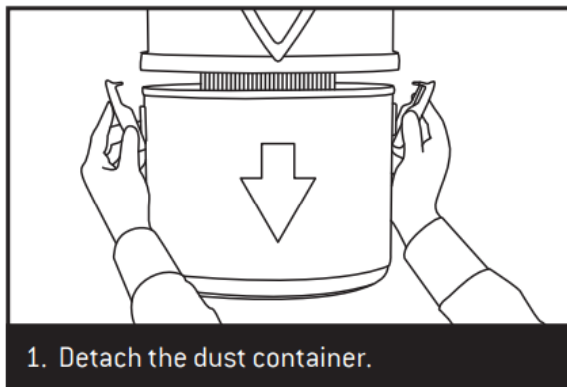

MAINTENANCE – REPLACE/CLEANING THE FILTER

It is recommended to clean your filter each 2 months. For the polyester filter you can use water to clean it, but be careful when you put the filter back again in the machine, be sure that there is no water on it.

For the paper filter please don't use water because you will damage it. See the instructions on the following pictures;

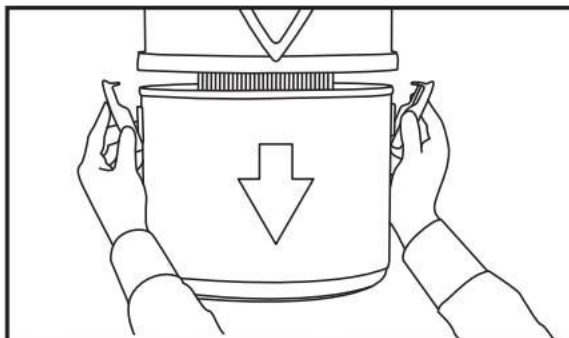

1. Detach the dust container.

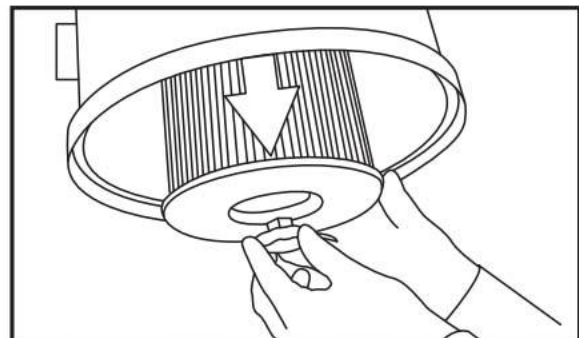

2. Unscrew the handle and remove the dirty filter

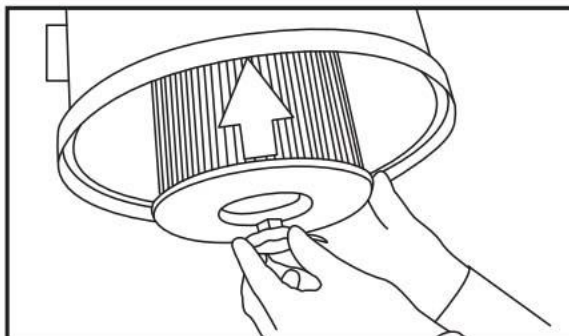

3. Replace the filter and screw the handle.

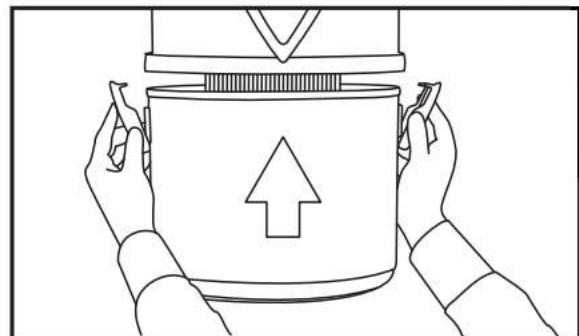

4. Set the dust container back in place.

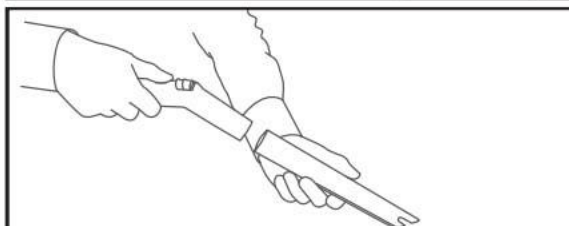

5. Mount the accessory with reduced opening.

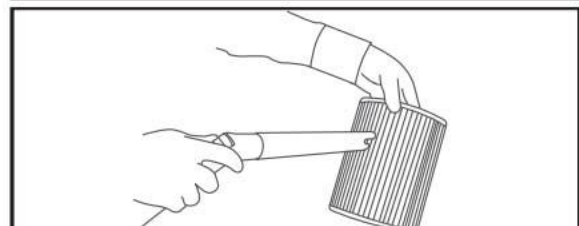

6. Clean the dirty parts of the filter.

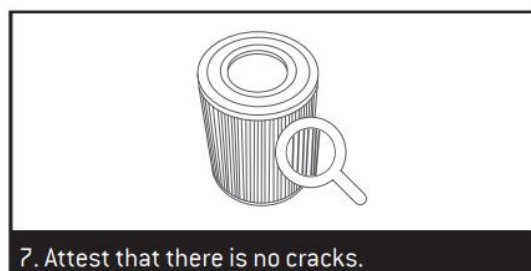

7. Attest that there is no cracks.

TROUBLE-SHOOTING

The central vacuum system is not operating:

- 1) Make sure the power unit is connected to the power supply
- 2) Check your home's electrical frame
- 3) Check the central vacuum system connection and the electrical installation voltage
- 4) Check the entrance inlet to ensure that the terminals are working properly
- 5) Make sure the power supply comes to the plug where the power unit is connected
- 6) Press the protection cut-out switch

The central vacuum system does not stop operating:

- a) Check for any short circuit in the control terminals
- b) Ensure that the hose is connected to an inlet
- c) Make sure that there aren't any objects in contact with one inlet

IF AT THE END OF ALL THESE SOLUTIONS YOUR CENTRAL VACUUM SYSTEM STILL HAVE PROBLEMS, DO NOT HESITATE TO CONTACT US, YOUR TECHNICIANS ARE ALWAYS READY TO HELP YOU TROUBLESHOOTING YOUR PROBLEMS.



	ACX310	ACX380	ACX650
POWER	1600 W	1900 W	3100 W
AIR WATTS	618	614	1230
AIR FLOW	224 M3/H	193 M3/H	350 M3/H
PRESSURE	3270 MM H2O	3615 MM H2O	6200 MM H2O

5 YEARS GUARANTEE

ENGLISH



**ZENTRALSTAUBSAUGER
BEDIENUNGSANLEITUNG**

SICHERHEITSANWEISUNGEN - BITTE LESEN SIE DIE ZENTRALSTAUBSAUGERANLAGE-ANLEITUNG VOR VERWENDUNG

- Dieser Staubsauger dient nur zur Trockenabsaugung. Verwenden Sie ihn nicht auf nasse Oberflächen oder zum Aufsaugen von Flüssigkeit, heiße Ablagerungen oder entzündliche Gegenstände, die Schäden verursachen können.
- Das Gerät soll nicht als Spielzeug benutzt wird. Eine sorgfältige Aufsicht ist erforderlich, wenn der Staubsauger von Kindern oder in ihrer Nähe benutzt wird.
- Verwenden Sie das Gerät nur entsprechend dem bestimmungsgemäßen Gebrauch, wie es in dieser Betriebsanleitung beschrieben wird.
- Verwenden Sie es nur mit dem empfohlenem Zubehör. Die Anwendung von nicht vom Hersteller empfohlenes Zubehör kann Brände, elektrischen Schlägen, Verletzungen oder Schäden der Anlage verursachen.
- Benutzen Sie den Staubsauger nie, falls der Schlauch oder Stecker Schäden aufweisen, falls es nicht einwandfrei funktioniert oder wenn es heruntergefallen ist oder geschädigt ist. Geben Sie es einem autorisierten Händler/Vertreiber zur Reparatur.
- Stecken Sie keine Gegenstände in die Öffnungen. Benutzen Sie es nicht bei blockierte Öffnungen.
- Halten Sie es staub-, fussel-, haarfrei und von Allem, was den Luftstrom/ Saugung verhindert. Der Motor überhitzt bei fehlender Luftströmung.
- Dieser Staubsauger erzeugt Saugung. Halten Sie Haare, Gesicht, Finger, alle Körperteile und lose Kleidungen fern von der Öffnungen.
- Verwenden Sie das Gerät nie ohne vorhandenen Staubbeutel und/oder Filter.
- Stellen Sie die Leistungseinheit nicht in Bereiche hoher Temperaturen oder die unzugänglich sind, wie zum Beispiel, Dachböden oder Kriechbereiche.
- Saugen Sie keine brennende oder glühende Gegenstände, wie Zigaretten, Streichhölzer oder heiße Aschen ab.
- Verwenden Sie das Gerät nicht auf nasse Oberflächen.
- Verwenden Sie es nicht zum Absaugen von Baustaub oder Mehl, da es Schäden verursachen kann.
- Das Gerät soll nicht von Menschen (Kinder eingeschlossen) mit körperlichen, sensorischen oder geistigen Behinderungen oder, die über unzureichende Erfahrung und Fertigkeit verfügen, verwendet werden. Es sei denn sie werden dabei beaufsichtigt oder sie haben Anweisungen über die Verwendung des Geräts von einer Person, die für deren Sicherheit verantwortlich ist, bekommen.
- Saugen Sie keine brennbare oder entzündliche Flüssigkeiten wie Benzin ab oder benutzen Sie das Gerät nicht wo es vorhanden sein könnte.

IHRER NEUE ZENTRALSTAUBSAUGER-EINHEIT AXELAIR

Sie haben eine neue Zentralstaubsauger-Einheit erworben! Das AXELAIR Modell ist eine innovative und intuitive Zentralstaubsauger-Einheit. Danke für Ihr Interesse an unseren Produkten. Für einen maximalen Nutzen lesen Sie diese Betriebsanleitung vor der Montage und Inbetriebnahme Ihres Zentralstaubsaugers. Bewahren Sie diese Anleitung zum späteren Gebrauch auf. Für den Erwerb oder bei Fragen über die Zubehörteile und Montagedienstleistungen wenden Sie sich bitte an Ihren Fachhändler. Bitte schreiben Sie das Modell und die Seriennummer, die sich an der Leistungseinheit befinden, auf. Sie finden diese Nummern am Klebeschild, das sich seitlich an der Einheit befindet.

Das Klebeschild mit der Informationen über die Staubsauger-Einheit sieht wie folgt aus:

Modell _____

Seriennummer _____

Erwerbsdatum _____



Öffnen der Verpackung

Ihrer Zentralstaubsauger und das zugehörige Hardware und Zubehör wurden sorgfältig in einer Kartonverpackung verpackt. Diese wurden entworfen, um Ihr Gerät vor Transportschäden zu schützen. Die notwendigen Verbindungsteile Ihres Zentralstaubsaugers finden Sie verpackt aufbewahrt.

MONTAGE DER LEISTUNGSEINHEIT

Die Leistungseinheit hängt an der Halterung, die an der Wand angeschraubt wird. Für die ordnungsgemäße Motorkühlung muss der Abstand zwischen der Einheit und der Decke ausreichend sein. Bei der Montage an Gips- oder Plattenwände achten Sie darauf, dass die Schrauben und Muttern gut befestigt sind. Bei der Montage an Betonwände bohren Sie die Wand mit Hilfe einer Bohrmaschine und bringen Sie die geeigneten Wandankern an. Ziehen Sie die Kleinspannungskabeln, die an der Hauptleitung montiert sind, ab. Kleben Sie die Verbindung nicht an die Leistungseinheit, falls Sie diese zukünftig entnehmen möchten. Die Entlüftung der Einheit kann außenseits erfolgen. Ü Überschreiten Sie nicht einen Austritt von 6 Metern. Die Entlüftung der Leistungseinheit soll nicht gegen eine Wand, Decke oder einen verdeckten Bereich des Gebäudes erfolgen.

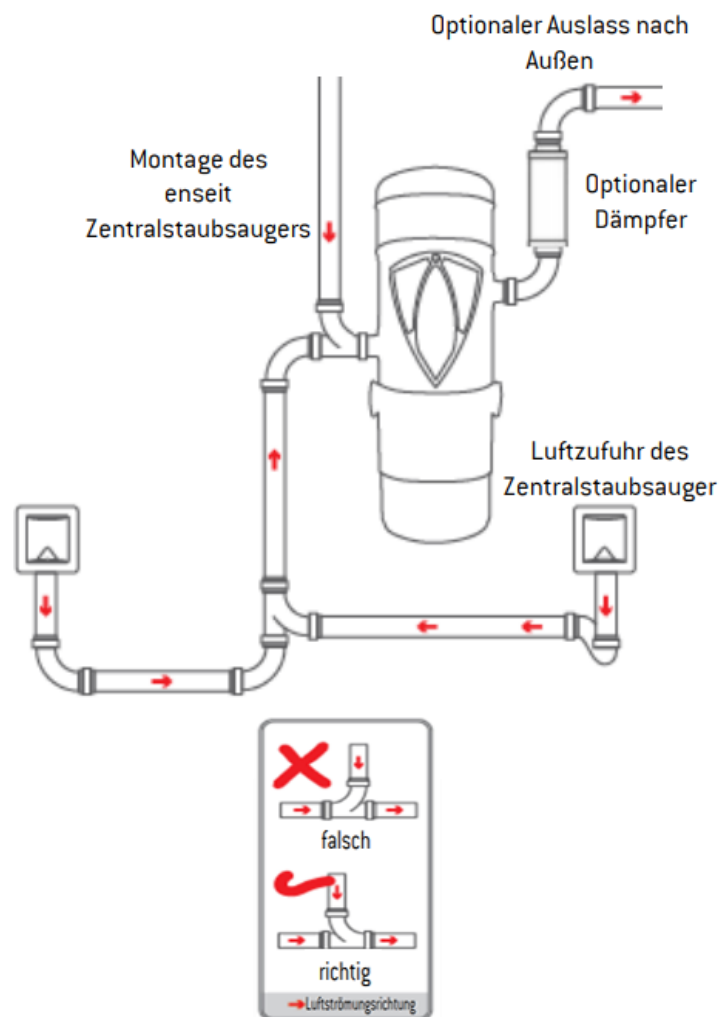

Lufteinlass

Die Leistungseinheit wurde entworfen, um eine linksseitige oder rechtsseitige Zuluftleitung zu erlauben. Dies bietet Ihnen mehr Flexibilität beim Anbringen der Leistungseinheit. Um die Einlassrichtung zu ändern, entfernen Sie einfach den Deckel von dem Lufteintritt an der Seite, den montiert werden soll und setzen Sie ihn an der anderen Seite des Lufteintritts. Achten Sie immer darauf, dass eines der Lufteintritte bedeckt ist.

MONTAGE DER LEISTUNGSEINHEIT

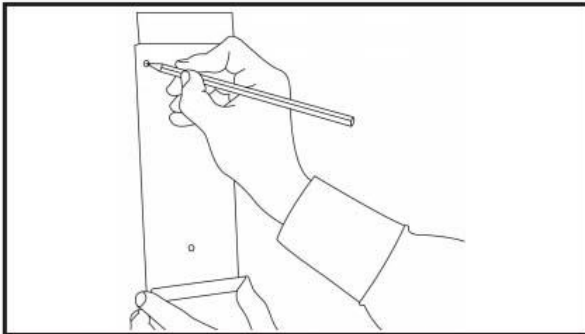

1. Markieren Sie die Bohrstellen

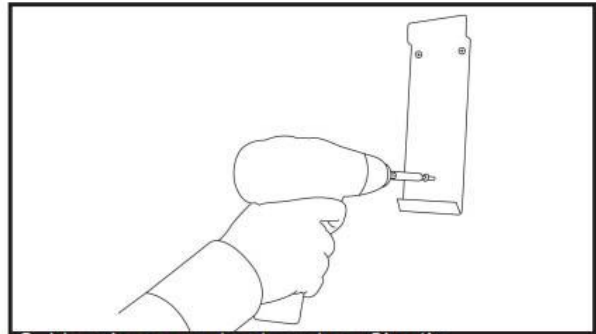

2. Montieren und schrauben Sie die Halterung fest

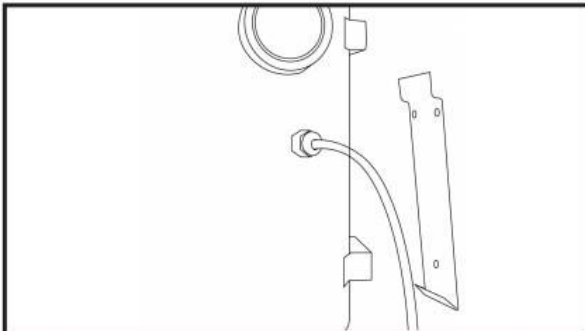

3. Hängen Sie die Einheit an der Halterung

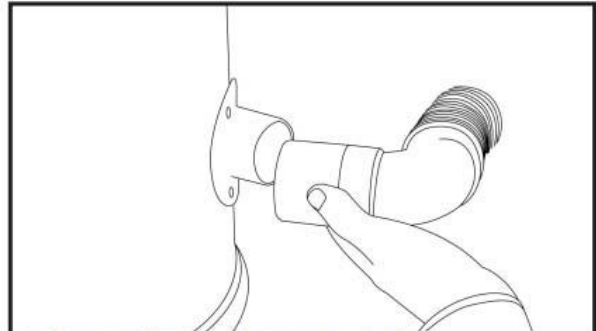

4. Setzen Sie das Montagerohr in den Lufteingang der Zentraleinheit ein

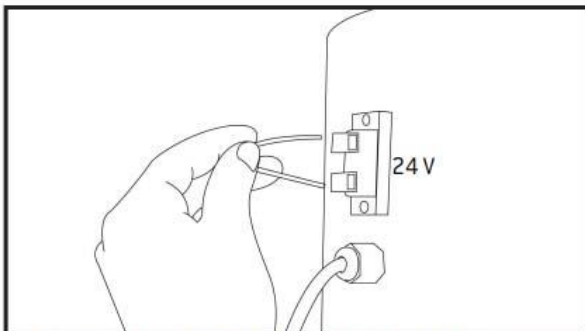

5. Verbinden Sie das 24V Kabel mit einem geeigneten Stecker

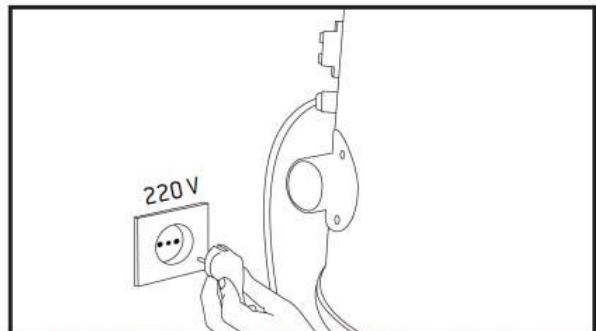

6. Schließen Sie das Netzkabel an einer AC Steckdose an [220V]

ENDKAPPEN



SEHR WICHTIG: Die Zentralstaubsauger ist mit zwei Endkappen geliefert: eine auf den Luftausgang und eine andere auf den Lufteingang.

1/ Auf den Luftausgang ist es verbindlich, eine der zwei Ausgänge hinter die Zentralstaubsauger mit dieser Endkappe nicht zu verstopfen.

2/ Auf den Lufteingang ist es möglich, die Endklappe eher auf die rechte Seite, oder auf die linke Seite anzubringen (es hängt von dem Lufteingang auf Ihr PVC Rohr ab). Sie haben auch die Möglichkeit, die Endkappe nicht zu benutzen. In diesem Fall werden Sie eine der zwei Kappen nicht benutzen.



AXELAIR SICHERHEITSVENTIL

Zusammen mit den Zentralstaubsauger-Einheiten bietet AXELAIR ein Sicherheitsventil. Dieses Ventil schützt den Motor in einigen Situationen, die Schäden verursachen könnten, wie zum Beispiel, eine Verstopfung des Rohrleitungssystems oder bei gesättigten Filtern. Verwenden Sie dieses Sicherheitsventil, um die Lebensdauer Ihrer Zentralstaubsauger-Einheit zu verlängern. Beachten Sie diese Anweisungen für eine korrekte Montage.



WARTUNG – REINIGUNG DES STAUBBEUTELS

Der ganze abgesaugte Schmutz Ihres Hauses wird in einem Schmutzbehälter, der sich am oberen Teil der Leistungseinheit befindet, gefangen. Es ist wichtig, daß Sie diesen regelmäßig entleeren, um eine optimale Leistung zu gewährleisten. Die erforderliche Häufigkeit hängt von vielen Faktoren ab (zum Beispiel Bodenbelag, Anzahl der im Haus lebenden Menschen und Haustiere). In der Regel soll der Schmutzbehälter zweimal im Jahr geleert werden, das heißt, im Frühling und im Herbst. Idealerweise soll es geleert werden, wenn es halb voll ist.

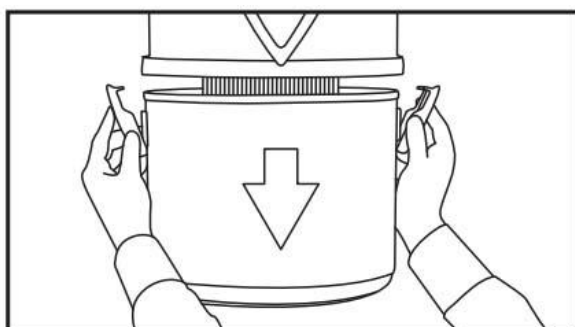

1. Entfernen Sie den Staubbehälter.

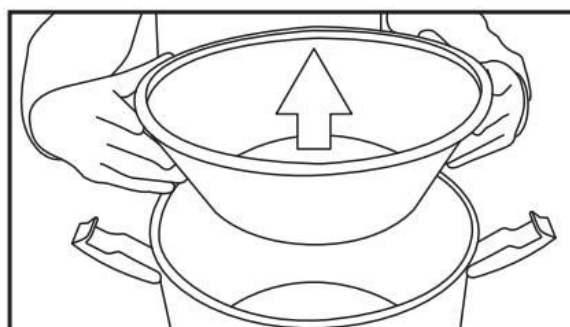

2. Entfernen Sie den Luftdichtungsring.

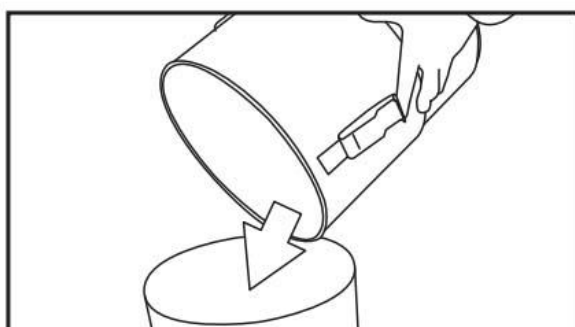

3. Entleeren Sie den Staubbehälter.

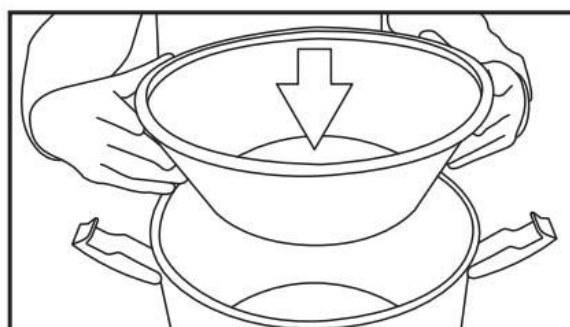

4. Legen Sie den Luftdichtungsring wieder auf.

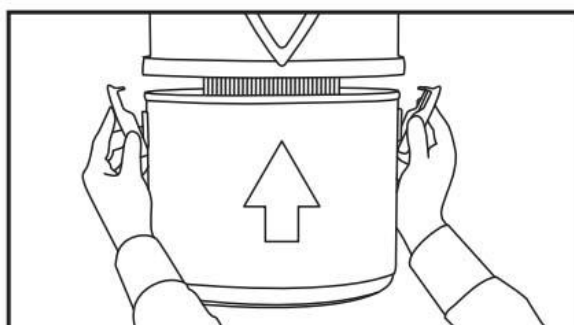

5. Setzen Sie den Staubbehälter wieder ein.

WARTUNG – ERSETZUNG/REINIGUNG DER FILTER

Wir empfehlen, dass die Filter jeden zweiten Monat gereinigt werden. Bei der Reinigung eines Polyesterfilters können Sie Wasser benutzen, aber gehen Sie vorsichtig vor, wenn Sie es wieder im Gerät einlegen. Achten Sie darauf, dass kein Wasser im Filter mehr vorhanden ist. Für die Reinigung eines Papierfilters, benutzen Sie bitte kein Wasser, weil Sie somit Schaden verursachen können. Siehe die Hinweise folgender Bilder.

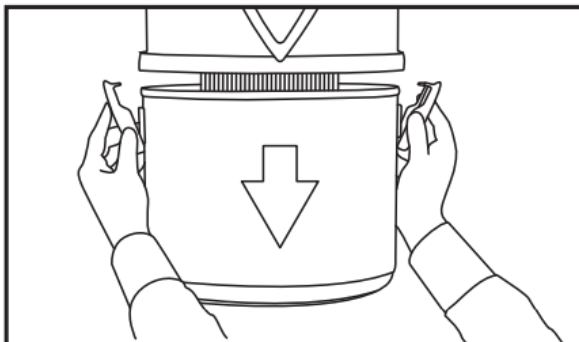

1. Entfernen Sie den Staubbehälter.

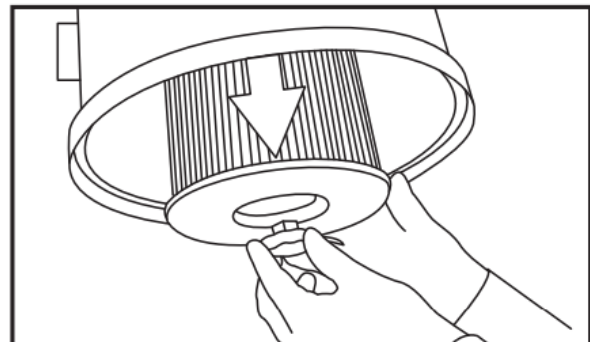

2. Hebel aufschrauben und Schutzfilter entfernen.

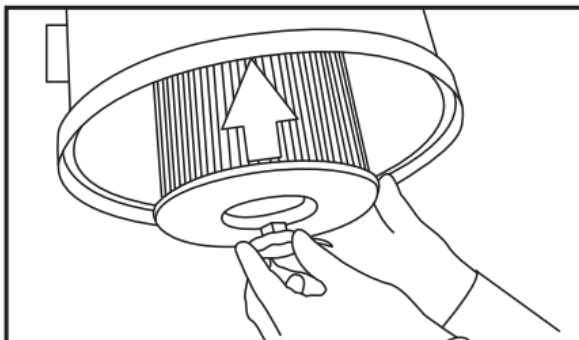

3. Filter ersetzen und Hebel anschrauben.

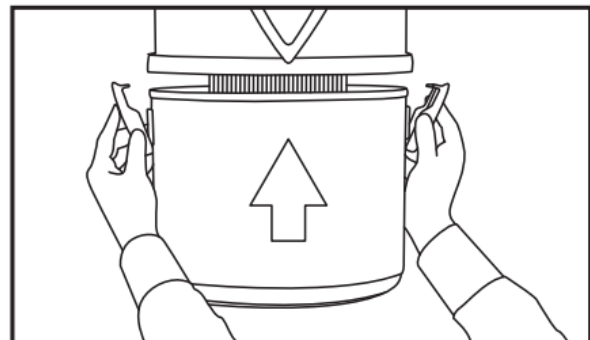

4. Legen Sie den Staubbehälter wieder ein.

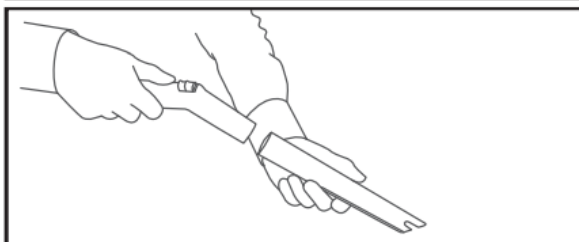

5. Setzen Sie das Zubehör mit reduzierter Öffnung auf.

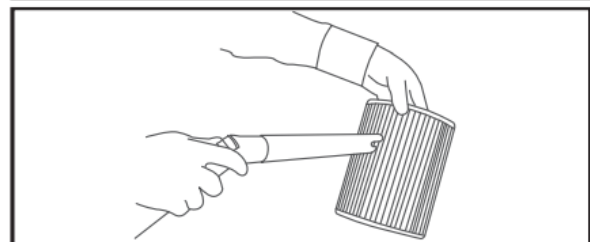

6. Reinigen Sie die schmutzigen Filterteile.

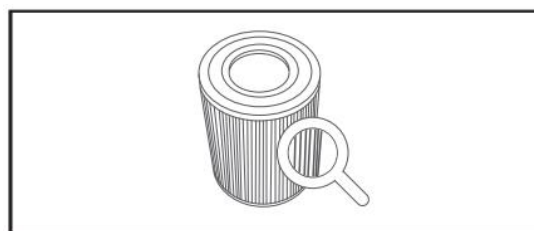

7. Achten Sie darauf, dass keine Risse vorhanden sind.

FEHLERSUCHE

Die Zentralstaubsaugeranlage funktioniert nicht:

- 1) Achten Sie darauf, dass die Leistungseinheit angeschlossen ist
- 2) Überprüfen Sie Ihre Schalttafel
- 3) Überprüfen Sie die Zentralstaubsaugeranlage-Verbindung und die Stromspannung
- 4) Überprüfen Sie den Einlass, um sicher zu sein, dass die Anschlüsse einwandfrei funktionieren
- 5) Achten Sie darauf, dass die Stromversorgung an den Stecker, an dem die Leistungseinheit verbunden ist, ankommt
- 6) Drücken Sie den Stromschuttschalter

Die Zentralstaubsaugeranlage schaltet nicht aus:

- 1) Überprüfen Sie die Steueranschlüsse auf Kurzschlüsse
- 2) Achten Sie darauf, dass der Schlauch in einem Einlass eingesetzt ist
- 3) Achten Sie darauf, dass keine Gegenstände mit dem Einlass in Kontakt sind

FALLS NACH ALLEN DIESEN LÖSUNGEN IHRE ZENTRALSTAUBSAUGERANLAGE IMMER NOCH PROBLEME AUFWEIST, NEHMEN SIE BITTE KONTAKT MIT UNS AUF. IHRE SERVICETECHNIKER STEHEN IHNEN IMMER GERNE ZUR VERFÜGUNG, UM IHNEN BEI DER LÖSUNG IHRER PROBLEME ZU HELFEN.



	ACX310	ACX380	ACX650
POWER	1600 W	1900 W	3100 W
AIR WATTS	618	614	1230
AIR FLOW	224 M3/H	193 M3/H	350 M3/H
PRESSURE	3270 MM H2O	3615 MM H2O	6200 MM H2O

5 JAHRE GARANTIE

