

urmet

miro

**Mod.
1183**

DS 1183-013A

LBT 20108

**CITOFONO VIVAVOCE 2VOICE
2VOICE HAND-FREE DOOR PHONE
INTERPHONE MAINS-LIBRES 2 VOICE
INTERFONO MANOS LIBRES 2VOICE
SPRECHANLAGE 2VOICE**

Sch./Ref.1183/7

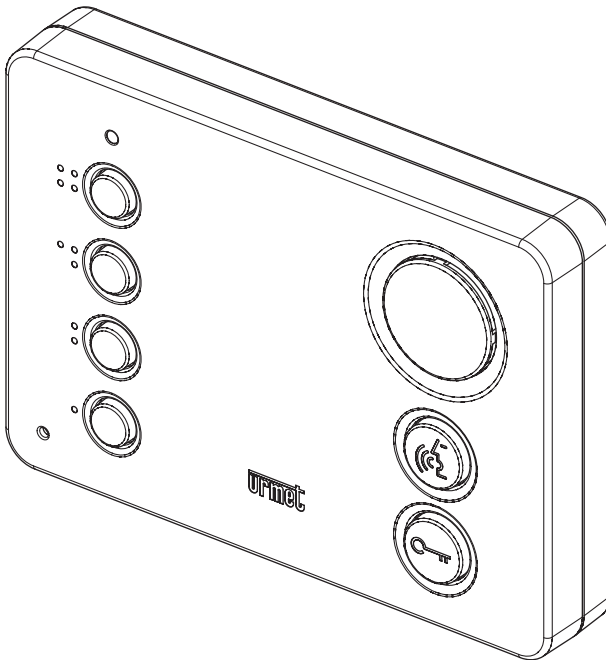

FRANÇAIS

L'interphone **miro** Réf. 1183/7 est destiné à une utilisation sur des installations d'interphone et vidéophone du système 2Voice.

DESCRIPTION DES COMPOSANTS

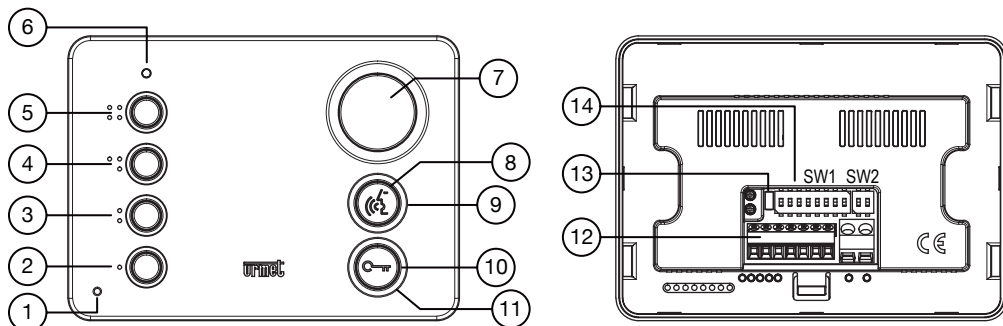

1. Microphone
2. Touche ● : voir le tableau des fonctions des touches
3. Touche ●● : voir le tableau des fonctions des touches
4. Touche ●●● pour la connexion à des dispositifs Yokis; contacts X1, GT: maxi 50 mA à 12 Vcc
5. Touche ●●●● pour la connexion à des dispositifs Yokis; contacts Y1, GT: maxi 50 mA à 12 Vcc
6. LED de signalisation multicolore
7. Haut-parleur d'appel et de conversation
8. Touche ☎ d'activation/désactivation phonie
9. LED verte située au-dessous de la touche ☎
10. Touche C-TR ouvre-porte
11. LED verte située au-dessous de la touche C-TR
12. Bornes de connexion au système
13. Cavalier de la terminaison de ligne



14. Commutateurs de configuration (SW1 - SW2):
 - n.1 de SW1, définit le mode de fonctionnement du vidéophone: OFF "Mains-libres" (par défaut)/ ON " Push to talk";
 - n.2÷8 de SW1, définissent le numéro d'appartement dans la colonne (CODE);
 - n.1÷2 de SW2, définissent le numéro du poste interne dans l'appartement (INT).



 Pour les réglages des commutateurs, se reporter à la notice de système.

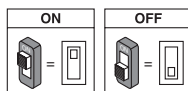

INSTALLATION

AVEC BOÎTIER ENCASTRÉ MOD. 503

Emmurer le boîtier encastrable à la hauteur indiquée dans la figure suivante.
Fixer l'étrier au boîtier encastrable.

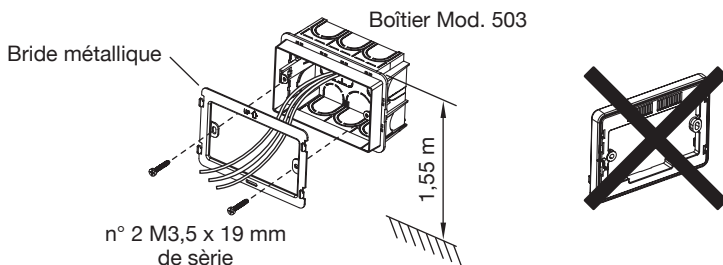

Réaliser les branchements.
Fixer le vidéophone à l'étrier.

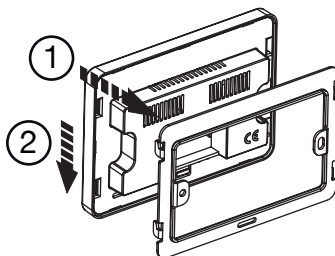

AVEC BOÎTIER ENCASTRÉ Ø 60 MM

Emmurer le boîtier encastrable à la hauteur indiquée.
Retirer la base en plastique de l'interphone et la fixer au mur comme indiqué sur le dessin suivant.

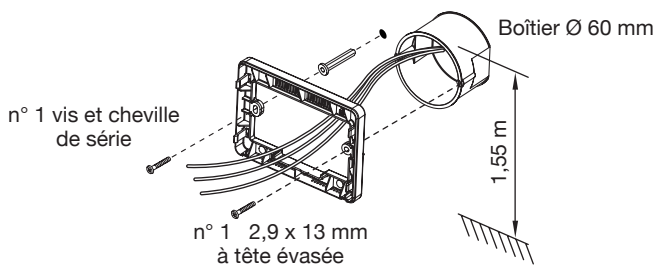

Réaliser les branchements.
Fixe l'interphone à la base en plastique.

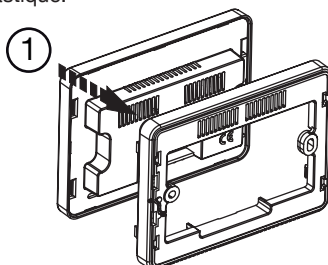

EN APPUI MURAL

Retirer la base en plastique de l'interphone et la fixer au mur comme indiqué sur le dessin suivant (utiliser au besoin le gabarit de perçage présent à la dernière page de la notice).

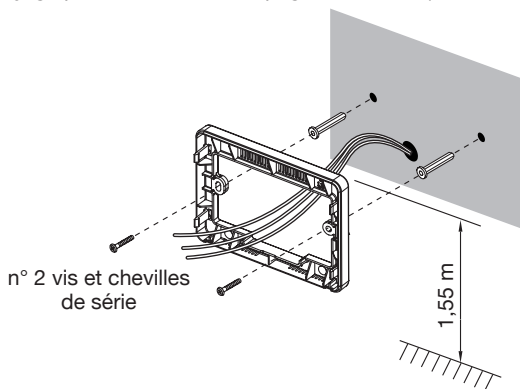

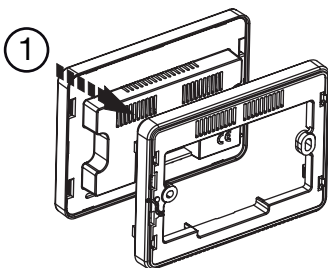

Réaliser les branchements.
Fixe l'interphone à la base en plastique.



DESCRIPTION DES BORNES

- GT Commun des boutons ●● et ●●
- Y1 Touche ●●●
- X1 Touche ●●
- S- } Sonnerie supplémentaire
- S+ }
-] CP Appel à l'étage
-] LINE Connexion au BUS de système
-]

FONCTIONS DES TOUCHES

Etat Touche	REPOS	ATTENTE DECROCHAGE (RECEPTION APPEL)	PHONIE	REPOS ET TOUCHE  ENFONCEE	ETAT DE PROGRAMMATION* (UNIQUEMENT SI VIDEOPHONE AU REPOS)
	Ouvre-porte piétons	Ouvre-porte piétons	Ouvre-porte piétons	Ouvre-porte piétons	Habilitation/exclusion ouvre-porte automatique
	---	Activation de la phonie	Si enfoncé en mode de fonctionnement: A) "Mains-libres" met fin à la conversation; B) dans "Push to talk": — si enfoncé de manière prolongée, habilite la phonie vers le poste externe; — si enfoncé brièvement, active ou met fin à la conversation.	---	Réglage du volume d'appel interphone et à l'étage (le volume est modifié selon la séquence HAUT, BAS et MUTE)
●	Fonction spéciale (par défaut: 7)	Fonction spéciale (par défaut: 7)	Fonction spéciale (par défaut: 7)	Appel intercom 2 programmable (par défaut: non programmé)	Sélection sonnerie d'appel à l'étage (5 sonneries différentes)
●	Ouverture passage pour véhicules	Ouverture passage pour véhicules	Ouverture passage pour véhicules	Appel intercom 1 programmable (par défaut: appel vers centrale)	Sélection sonnerie d'appel d'interphone (5 sonneries différentes)

(*) Pour accéder ou quitter l'état de programmation, maintenir la touche ● enfoncée pendant plus de 5 secondes; le clignotement lent de la LED jaune confirme l'accès à la programmation. Au bout de 10 minutes, le système quittera automatiquement l'état de programmation.

SIGNALISATIONS PAR LED

6. LED de signalisation multicolore

PRIORITE	FONCTIONS
1	Rouge clignotant rapide: mute sonneries actif
2	Vert, clignotement: ouvre-porte automatique actif
3	Rouge, lumière fixe: porte ouverte sur poste d'appel principal
4	Rouge, clignotement lent: porte ouverte sur poste d'appel secondaire
5	Jaune, clignotement lent: état de programmation actif

 Pour enregistrer la programmation, ne pas oublier de quitter ce mode en maintenant la touche ● enfoncée pendant plus de 5 secondes; au bout de 10 minutes, le dispositif quitte en tout cas l'état de programmation, en enregistrant les paramètres modifiés. Pour la programmation de l'appel intercom, se reporter à la notice de système.

9. LED verte située au-dessous de la touche 
lumière fixe: appel en cours
clignotement: conversation en cours



11. LED verte située au-dessous de la touche 
lumière fixe: possibilité d'ouverture porte

RESET

Pour rétablir les paramètres par défaut du dispositif, après l'accès à la programmation en maintenant la touche ● enfoncée pendant plus de 5 secondes, appuyer en même temps sur les touches ● et  pendant plus de 3 secondes; la commande sera confirmée par l'émission de 2 bips sonores prolongés et par la sortie du dispositif de l'état de programmation.

ACTIVATION DE LA PHONIE EN APPUYANT SUR LA TOUCHE (MODE PUSH TO TALK)

Si la communication entre le poste d'appel et le vidéophone est perturbée, il est possible d'activer individuellement les deux canaux de phonie (vers l'intérieur et vers l'extérieur).

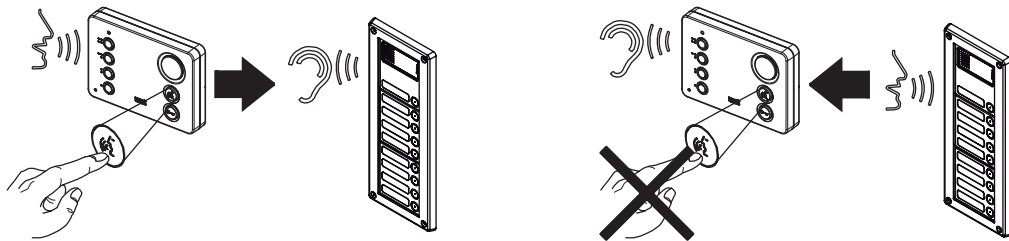

Après avoir reçu un appel, appuyer brièvement pour activer la phonie depuis le poste externe; ensuite, si la touche  est maintenue enfoncée, le canal audio vers l'extérieur sera activé et la communication avec l'appelant pourra être établie. Pour écouter, il est nécessaire de relâcher la touche .

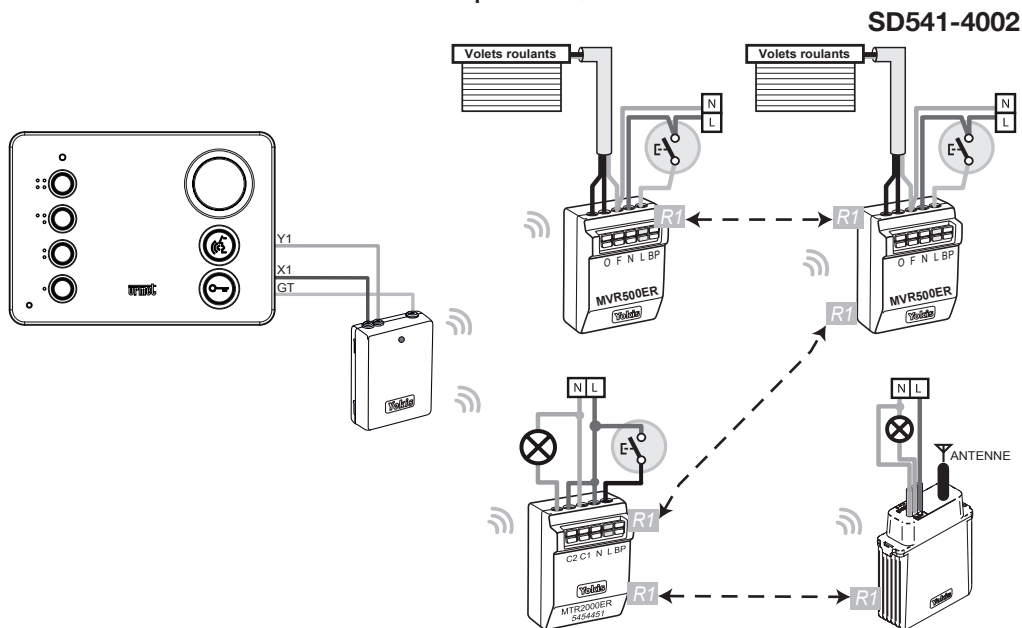

Pour terminer la communication, appuyer brièvement sur la touche .

Raccordement d'un module E2BP pour la centralisation de l'éclairage et des volets roulants au interphone mlr0 .



-  Après avoir convenablement programmé les dispositifs Yokis, il sera possible:
- d'appuyer sur une touche (par exemple, ) pour activer la fermeture centralisée des volets roulants;
 - d'appuyer sur une deuxième touche (par exemple, ) pour activer l'extinction de l'éclairage.

Pour plus d'informations sur les produits YOKIS, visiter le site www.yokis.com.

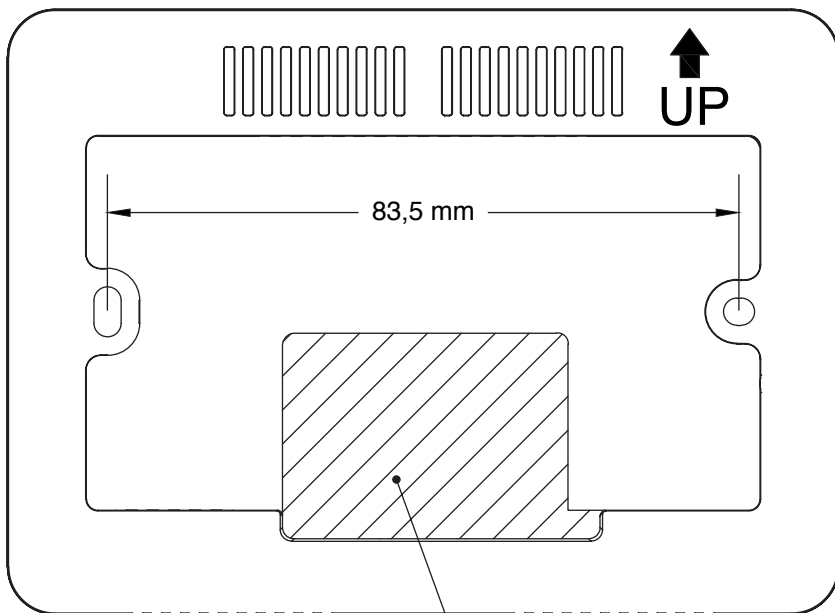

Zona passaggio cavi
 Cable routing area
 Zone passage câbles
 Zona de paso de cables
 Kabelführungsbereich

DS 1183-013A

URMET S.p.A.
 10154 TORINO (ITALY)
 VIA BOLOGNA 188/C
 Telef. +39 011.24.00.000 (RIC. AUT.)
 Fax +39 011.24.00.300 - 323

urmet

LBT 20108

Area tecnica
 servizio clienti +39 011.23.39.810
<http://www.urmet.com>
 e-mail: info@urmet.com

Prodotto in TUNISIA su specifica Urmet
 Manufactured in TUNISIA to Urmet specification