

Notice de programmation du module d'appel BIBUS à partir de FV2040

1	PRINCIPE DE FONCTIONNEMENT	2
1.1	DESCRIPTION BIBUS	2
1.2	DESCRIPTION DES FONCTIONNALITES	2
1.3	ALIMENTATION	2
1.4	LOI HANDICAP	3
2	LA PROGRAMMATION	3
2.1	D'UNE PLAQUE CONNECTEE A UNE CENTRALE :	3
2.2	D'UNE PLAQUE AUTONOME :	4
3	LE MENU	4
3.1	MENU ADMINISTRATION :	4
3.2	ASSOCIATION :	4
3.3	MENU MAINTENANCE :	5
3.4	PARAMETRES	6
3.5	APPARTEMENTS (MENU DISPONIBLE EN MODE AUTONOME)	6
3.6	SORTIE DU MODE DE PROGRAMMATION	7
4	IMAGE LOADER	7
5	UTILISATION	7
5.1	APPEL D'UN RESIDENT	7
5.2	APPEL DIRECT	7
5.3	CODES D'ACCES	7
6	PANNES ET REMEDES	8
6.1	PAS DE FONCTIONNEMENT GENERAL	8
6.2	PAS DE FONCTIONNEMENT DES LECTEURS	8
6.3	PAS DE NOMS AFFICHES SUR L'ECRAN PLAQUE DE RUE	8
6.4	PAS D'APPEL VERS LA COLONNE, MESSAGE « COMBINE ABSENT »	8
6.5	PAS DE VIDEO : ECRAN DU MONITEUR ETEINT	8
6.6	TOUJOURS PAS DE VIDEO	8
7	ARBORESCENCE DES MENUS	9
8	EQUIVALENCES 2012 -> 2014 DES PLAQUES A DEFILEMENT	10

ANNEXES

Synoptique et schéma vidéo avec CV1S

Synoptique et schéma vidéo avec CV2

Synoptique et schéma vidéo avec VIT25M ou VIT25M3



Fabriqué en France

Ligne Assistance Technique

N° Indigo 0 825 890 830

Fax : 01 55 85 84 39

0,15 € TTC / MN

94 rue de la Belle Etoile . ZAC PARIS NORD 2

95700 Roissy-en-France

Tél. : 01 55 85 84 00 . Fax : 01 41 84 68 28

E-mail : info@urmet.fr

www.urmet.fr

Français



98171100



98170100



98171110



97101102



96061100



96061110



98150100



98150000

1 Principe de fonctionnement

1.1 Description Bibus

Bibus est un système de portier audio ou vidéo. Ces principales caractéristiques sont les suivantes :

- deux fils standards non polarisés en colonne (audio) + deux fils standards non polarisés en colonne pour la vidéo.
- jusqu'à 12 plaques de rue par système
- mixage possible de plaques à boutons avec digitalisateur et plaques digitales
- jusqu'à 600 postes par installation
- jusqu'à 12 coupleurs par installation

Dans Bibus, tous les combinés sont en parallèle, pour isoler et limiter les risques de non fonctionnement, on utilise des coupleurs. Un coupleur destiné à alimenter les 50 premiers postes se trouve intégré à la platine.

Chaque poste d'appartement possède un décodeur intégré et donc une adresse unique. Cette adresse se programme depuis la plaque de rue via un mode d'association, ou grâce à un sabot de programmation permettant de programmer simplement et rapidement sans câblage les postes d'appartement avant de les fixer dans les logements.

1.2 Description des fonctionnalités

Le module d'appel semi autonome BIBUS s'intègre dans une installation BIBUS de seconde édition.

Suivant le modèle, l'écran possède 2 ou 8 lignes (écran graphique) et est rétro éclairé.

Pour répondre à la loi handicap, la plaque de rue possède une synthèse vocale et affiche des messages sur l'écran 2 lignes et des pictogrammes sur l'écran 8 lignes. Ainsi, les différentes étapes de l'appel à l'ouverture de la porte sont signalées par écrit, dessin et voix.

La capacité en noms peut atteindre 1000.

Les appels peuvent être lancés via les touches de défilements, par composition du code d'appel ou par un appel direct (un bouton supplémentaire sur la plaque de rue).

Lorsque la plaque est connectée à une centrale, la programmation des noms s'effectue depuis le logiciel de contrôle d'accès.

Lorsque la plaque est autonome, la programmation du module d'appel Bibus s'effectue au choix :

- directement par la façade grâce aux trois touches et au clavier optionnel
- par le logiciel PC MEMSOFT, téléchargeable sur le site www.urmet-captiv.fr ou sur la base web : www.jegeremaresidence.com permettant également de programmer les badges résidents. En connectant un encodeur 18970001 ou 18970002, vous pourrez lire et écrire dans les mémoires débrochables. Ainsi, une configuration peut être réalisée au bureau, transférée dans une mémoire et installée sur une plaque de rue sur site.

D'autres fonctionnalités ne sont accessibles que depuis la façade. Par exemple, l'association qui permet de programmer les postes d'appartement est réalisable depuis le module d'appel et le réglage des niveaux sonores.

L'électronique possède un relais de gâche plus un nommé éclairage. Elle gère aussi un contact de porte utile pour détecter une effraction ou une porte ouverte trop longtemps.

Un autre relais nommé vidéo est actif tout le temps de communication et permet d'alimenter la caméra seulement lors d'un appel.

Dans le système Bibus, plusieurs plaques de rue peuvent être câblées en parallèle. Par contre, une seule doit alimenter ce bus, c'est le rôle de la maître. Une platine devient maître en positionnant le pontet en bas à droite sur la carte. Il ne peut y avoir qu'une seule platine maître par installation.

Différents bus sont présents sur cette carte, on distingue :

- les bus phonies
 - o B1 (A&B) vers colonne, 50 postes max
 - o L1 L2 depuis la ou les plaques de rue principales
- Les bus vers la centrale
 - o RS485 si utilisation avec Pyramid ou CAPAC4000. Dans ce cas, le lecteur est directement câblé sur la centrale et la plaque de rue se connecte à l'interface interphonie.
 - o Bus 2 fils si utilisation avec une centrale CV2&4, CL2&4 ou CV1S. Dans ce cas, le lecteur dit « passif » se relie à la plaque de rue (Lecteur D+ & D-) et celle-ci se connecte à la centrale comme un lecteur. La plaque de rue joue le rôle d'ampli pour le lecteur.

1.3 Alimentation

La plaque de rue est prévue pour fonctionner sur du 24V continu.

Important !

Quand des plaques de rue fonctionnent en commutation (secondaire / principale) L'alimentation du bus L1 L2, appelé aussi bus principale, est fournie par une seule des plaques de rue du site.

Sur cette plaque « master », les pontets proches du bus L1 L2 doivent être insérés. Sur toutes **les autres plaques de rue du site**, les pontets doivent être ôtés. Ainsi, c'est la plaque « master » qui fournit l'alimentation du bus principale à toutes les plaques du site.

Cette plaque master se situe idéalement au centre de l'installation.

1.4 Loi handicap

Afin de faciliter l'accès aux personnes malentendantes ou malvoyantes, les étapes de la mise en relation du visiteur avec le résident sont détaillées par une synthèse vocale plus des messages écrits et des pictogrammes.

Par exemple, on entendra « Accès autorisé » ou « Porte ouverte » . . .

A la mise sous tension, le module d'appel affiche les versions de programme puis le résultat de l'auto diagnostic.

2 La programmation

2.1 D'une plaque connectée à une centrale :

La gestion des noms dépend de la centrale, c'est en utilisant le logiciel de contrôle d'accès VisiosoftWeb, Passan ou Pyramid, que l'on ajoute ou supprime des appartements sur la plaque de rue.

Certaines fonctionnalités sont accessibles depuis la façade comme pour les plaques autonomes

- réglage du volume
 - o montant
 - o descendant
 - o synthèse vocale
- choix de langue (français, anglais et Italien)
- modification du mot de passe
- association (fonction qui permet de paramétrer les postes d'appartement)

2.1.1 Programmation par les 3 touches et le clavier de la façade :

Cas des plaques à clavier. Pour programmer, vous disposez des deux flèches droite et gauche pour vous déplacer de menu en menu, des touches validation et annulation ainsi que des touches numériques.

Entrée en programmation :

La saisie du mot de passe nécessite l'appui sur la touche A deux fois. Tapez ensuite votre mot de passe (0000 + B par défaut). L'afficheur indique MENU PRINCIPAL et une liste de choix.

Touches	Description		Fonctionnement
↑ ou →	Choix suivant	Non	Suivant les menus, sert à faire défiler les caractères, les choix, les menus . . .
← ou ↓	Choix précédent	Oui	
	Validation		Enregistrement des données affichées et sortie du menu
A	Sortie de menu sans validation		Sortie du menu sans enregistrement Remonter au menu principal
B	Validation et association		Enregistrement des données affichées et sortie du menu



2.1.2 Programmation par les 3 touches seulement de la façade

Cas des plaques sans clavier. Pour programmer, vous disposez des deux flèches droite et gauche et de la touche 

L'entrée en programmation s'effectue comme suit :

Pressez simultanément les trois touches puis relâchez-les. Pressez ensuite uniquement la touche cloche. Entrez ensuite le mot de passe en sélectionnant tour à tour les chiffres avec les flèches et en validant chacun avec la touche Appel.

La sortie de programmation sans enregistrement se réalise en pressant simultanément les deux flèches.

Touches	Description		Fonctionnement
↑	Choix suivant	Non	Suivant les menus, sert à faire défiler les caractères pour programmer les noms, les choix, les menus . . .
↓	Choix précédent	Oui	
	Validation		Enregistrement des données affichées et sortie du menu
↓ et  simultanément	Equivalent B sur clavier : Suivant ou validation suivant menu		Utile parfois pour passer d'un paramétrage à un autre sur le même écran
↓ et ↑ simultanément	Sortie de menu sans validation		Sortie du menu sans enregistrement Remonter au menu principal

2.2 D'une plaque autonome :

Deux méthodes de programmation :

- sans outil directement sur la plaque de rue à l'aide des 3 touches et le clavier (voir.2.1.1 et 2.1.2).
- par le logiciel pc ou web avec une mémoire de transfert vers la plaque.

Toutes les fonctionnalités sont accessibles depuis la façade.

En autre variante, un logiciel pc ou web permet de configurer au bureau les plaques de rue sur l'ordinateur avant de transférer ces infos dans une mémoire débrochable. Cette mémoire s'insère à l'arrière de la plaque de rue.

2.2.1 Programmation par le logiciel PC ou WEB

Le logiciel permet une programmation par PC. Vous pourrez ainsi gérer, ajouter et supprimer des noms et des badges, dans votre base de données. Cette base de données vous permettra de gérer plusieurs plaques et plusieurs sites.

La récupération des données se fait à l'aide d'une mémoire de transfert connectée à un encodeur.

ATTENTION :

Si vous possédez déjà un encodeur URMET, il vous suffit de télécharger le logiciel réf. : MEMSOFT sur le site www.urmet-captiv.fr, ou de vous connecter sur le site www.jegeremaresidence.com.

Si vous ne possédez pas l'encodeur, commandez la réf.18970001 en USB ou 18970002 en RS232.

Le transfert vers la plaque de rue est réalisé directement en connectant la mémoire sur la carte électronique de la plaque.

En utilisant www.jegeremaresidence.com, vous pourrez également programmer les badges des microcentrales et exporter le fichier Excel des noms vers la partie contrôle d'accès

2.2.2 Transfert par la mémoire :

Les fonctionnalités de transfert de et vers des mémoires externes sont utiles pour créer des sauvegardes des plaques de rue ou pour gérer les noms avec le logiciel. Dans ce cas, un encodeur est connecté au pc permettant de lire et écrire ces mémoires.

Les transferts de mémoire s'effectuent sans outil en insérant la mémoire à l'arrière de la plaque de rue et en validant le transfert depuis les trois touches en façade.

Transfert direct mémoire ↔ plaque de rue

Le transfert d'une mémoire vers la plaque de rue s'effectue comme indiqué au chapitre Maintenance / Restauration BDD

Le transfert de la plaque de rue vers une mémoire de sauvegarde fonctionne comme décrit dans Maintenance / Sauvegarde BDD.

3 Le Menu

3.1 Menu administration :



Le menu d'administration est utile pour sélectionner la langue et programmer les postes d'appartements (mode association).

3.1.1 Choix de la langue :



La langue se modifie en validant le menu Langue avec la touche cloche. Utilisez les flèches ↑ et ↓ puis validez.

A noter, le choix de la langue s'applique au menu de paramétrage ainsi qu'aux messages.



3.1.2 Modif mot de passe :

Dans le menu administration, faites défiler les choix jusqu'à lire Modif. Mot de passe. Validez avec . Saisissez une première fois le nouveau mot de passe. Validez et confirmez le nouveau mot de passe. Validez avec .

3.1.3 Mise à la date :

Dans le menu administration, faites défiler les choix jusqu'à lire Mise à la date. Validez avec . Sélectionnez l'année avec les flèches, validez avec B ou ↓ et  simultanément en l'absence de clavier. Entrez le mois, validez avec B, entrez le jour et validez avec .

3.1.4 Mise à l'heure :

Dans le menu administration, faites défiler les choix jusqu'à lire Mise à l'heure. Validez avec . Sélectionnez l'heure avec les flèches, validez avec B ou ↓ et  simultanément en l'absence de clavier. Entrez les minutes et validez avec .

3.2 Association :

L'association est la fonctionnalité permettant d'attribuer un code aux postes d'appartement audio ou vidéo. Dans le système Bibus, les codes combinés sont des nombres contenant de 1 à 4 chiffres. Pour chaque appartement, ou code combiné, il peut exister trois postes audio ou deux vidéos.

La procédure d'association s'effectue en deux étapes. D'abord, on programme une séquence de codes depuis la plaque de rue puis on se déplace de poste en poste pour valider la programmation.

Deux types d'association sont autorisés : par appartement et par N°. Par appartement signifie que l'on cherche dans la liste le premier poste à programmer, puis le second, etc...

Association par N° signifie entrer le premier poste à programmer et le dernier. Ce menu est pratique pour associer les combinés d'appartement quand la programmation des noms sur la plaque de rue n'a pas encore été effectuée.

Association par appartement :

Dans le menu principal, choisissez le sous menu Association puis le sous menu Assoc. Par appart. Validez avec . Sélectionnez le premier appartement avec les flèches, renseignez le nombre de poste pour ce logement en pressant B.

Faites défiler jusqu'au second logement, appuyez sur B . . . et ainsi de suite. Lorsque la liste est prête, appuyez sur  (Valider). L'afficheur indique sur la ligne haute le nombre de logement à programmer.

A ce stade, il faut se rendre dans chaque logement et dans l'ordre de la programmation pour simultanément appuyer sur le bouton d'ouvre porte et décrocher le combiné. Deux bips sonores doivent s'entendre confirmant la bonne programmation.

Si pour un logement, deux postes ont été programmés, cette dernière opération doit être effectuée sur chacun des postes.

Après le dernier logement ou en l'absence de programmation pendant 5 minutes, la plaque de rue sort de programmation.

A noter, quand la plaque ne dispose pas de clavier, on utilise simultanément les touches ↓ et  pour renseigner le nombre de poste par appartement.

3.3 Menu maintenance :

3.3.1 Réglage audio

Différents réglages sont accessibles depuis la façade de la plaque de rue. Un premier menu permet de régler les volumes de phonie montante et descendante ainsi que la synthèse vocale (volume commun à tous les messages vocaux).

Le second menu est utile pour ajuster individuellement les niveaux sonores de chaque message vocal.



3.3.1.1 Niveaux généraux

Choisissez le menu Maintenance du menu principal puis validez. Sélectionnez le sous menu Réglages audio puis Niveaux généraux. Validez.

Saisissez le N° du logement à appeler pour effectuer les réglages et validez. Pour régler les volumes sans appeler de logements, validez simplement deux fois.

Trois indications apparaissent. HP, Micro et SY suivit d'un nombre compris entre 0 et 10.

1 est le volume le plus bas, 10 le plus haut.

Le curseur étant placé sous HP, utilisez les flèches ↓ et ↑ pour choisir une valeur puis appuyez simultanément sur ↓ et  pour atteindre le niveau de la synthèse vocale. Avec les flèches, réglez un niveau, validez avec ↓ et  pour régler le micro.

Validez les trois valeurs avec .

3.3.1.2 Niv message audio

Par ce menu, il est possible de modifier le niveau sonore de chaque message. Ce niveau individuel appelé Offset, se superpose au volume général du menu précédent.

Choisissez le menu Maintenance du menu principal puis validez. Sélectionnez le sous menu Réglages audio puis Niv mess audio. Validez.

Avec les flèches droite et gauche, choisissez un son puis pressez 4 pour diminuer le volume ou 6 pour l'augmenter.

La touche 5 permet de jouer le son et donc de vérifier le réglage.

3.3.2 RAZ état usine

Ce menu permet de 'vider' la plaque de rue. Le mot de passe redevient 0000.

Dans le menu Maintenance, utiliser les flèches jusqu'à lire RAZ Etat usine. Validez avec . Confirmez OUI et validez.

3.3.3 Affichage divers

Ce menu résume différents paramétrages :

- Type de platine Principale ou secondaire
- N° de platine (réseau bibus)
- Version de logiciel
- Version de compilation

3.3.4 Sauvegarde bdd (fonction disponible en mode autonome seulement)

Ce menu est utile pour copier les données de la plaque vers la mémoire amovible. Cette mémoire pourra ensuite être restaurée sur une autre plaque pour dupliquer une bdd ou en cas de remplacement de plaque.

La mémoire peut provenir du logiciel lorsque qu'une programmation a été effectuée au bureau et transférée ensuite via l'encodeur dans une mémoire.

Insérez une mémoire à l'arrière de l'électronique. Validez le menu Sauve -> BDD et confirmez avec OUI.

A la fin du transfert, l'affichage revient sur le menu.

3.3.5 Restauration bdd fonction disponible en mode autonome seulement)

Insérez la mémoire à l'arrière de l'électronique. Validez le menu Amov -> BDD et confirmez avec OUI.



A la fin du transfert, la plaque de rue redémarre avec les nouvelles données.

Important : les données transférées de la mémoire amovibles remplacent celles déjà présentes.

3.4 Paramètres**3.4.1 Paramètres platines (fonction disponible en mode autonome seulement)**

La plaque de rue offre différentes temporisations.



- Une temporisation de communication au bout de laquelle la communication sera coupée automatiquement.
- Une temporisation d'occupation définit le temps pendant lequel une communication secondaire <-> colonne ne peut être coupée par un appel d'une principale.
- Une temporisation de décroché correspondant au temps entre le début de sonnerie et le décroché du poste. Après ce temps de décroché paramétrable, il est trop tard pour l'appelé qui décroche son poste et l'afficheur de la plaque de rue revient au message défilant.

Validez le sous menu Communications avec . Utilisez les flèches ↓ et ↑ pour choisir une valeur en sec. et validez à nouveau avec . Saisissez une valeur pour la tempo d'occupation et validez avec .

3.4.2 Paramètres divers

Ce sous menu permet de définir

- Le comportement du bip sur appui touche oui / non
- Si les codes d'appels s'affichent sur la plaque de rue ou non (fonction disponible en mode autonome)
- La sauvegarde auto sur mémoire amovible oui / non (fonction disponible en mode autonome)



Validez le sous menu choisi avec . Utilisez les flèches ↓ et ↑ pour choisir OUI / NON et validez à nouveau avec .

3.4.3 Type platine



Ce menu permet de définir si la plaque de rue est principale ou secondaire. Une plaque secondaire alimente les postes d'appartement. Une plaque de rue principale alimente une ou des plaques secondaires.

Une installation Bibus peut contenir 10 principales et 10 secondaires.

A noter, chaque platine du réseau Bibus doit avoir un N° unique. Par contre, il peut exister une principale 01 et une secondaire 01.

Valider le sous menu Type platine avec . Utilisez les flèches ↓ et ↑ pour choisir Pri ou Sec. et validez à nouveau avec . Utilisez les flèches ↓ et ↑ pour choisir un N° de platine puis validez à nouveau avec .



3.4.4 Codes d'ouverture porte

En mode autonome, jusqu'à 8 codes d'accès à 4 termes peuvent être créés permettant d'ouvrir la porte depuis le clavier de la plaque de rue. Validez le sous menu Codes gén. Porte avec . Saisissez le premier code d'accès. Validez avec . Saisissez le second code, validez, etc

Au dernier code, validez 2 fois  pour sortir du menu et confirmez les codes programmés.

En mode connecté à une centrale, les codes d'ouverture de porte doivent être programmés dans le logiciel.

3.4.5 Tempo d'ouverture porte



Validez le sous menu Param ouv. Porte avec . Utilisez les flèches ↓ et ↑ pour choisir une valeur en sec. Et validez à nouveau avec .

3.5 Appartements (menu disponible en mode autonome)

La plaque de rue gère jusqu'à 1000 appartements

Un appartement est défini par un nom, prénom, code d'appel et code badge.

3.5.1 Ajout d'appartement

Validez le sous menu Saisi Appart / rési avec . Saisissez le nom en faisant défiler les lettres et en validant chacune avec . Validez deux fois de suite lorsque le nom est saisi en entier.

Saisissez le prénom. Validez avec . Saisissez le code d'appel et validez.

A noter, en l'absence de prénom, validez simplement deux fois de suite pour passer à la saisie suivante. Même remarque en l'absence de badge.

3.5.2 Modification d'appartement

Validez le sous menu Modif Appart . Utilisez les flèches ↓ et ↑ jusqu'à lire le nom à changer et validez.

Utilisez A (ou *) ou les deux flèches ↓ et ↑ simultanément pour effacer le dernier caractère.

Procédez comme pour l'ajout dans la saisie des nom, prénom code badge et code d'appel.

3.5.3 Suppression d'appartement

Validez le sous menu Suppres. Appart  Utilisez les flèches ↓ et ↑ jusqu'à lire le nom à supprimer et validez.
A noter : le badge est aussi supprimé !

3.5.4 Supprimer tout

Cette option permet de supprimer tous les appartements plus les badges associés et donc de repartir de zéro. Les infos pri / sec etc sont conservées.

3.6 Sortie du mode de programmation

Pour sortir du mode programmation, appuyez sur la touche Annul jusqu'à revenir au message défilant.

ATTENTION : La sortie du mode programmation est automatique si aucune touche n'est actionnée pendant 30 secondes.

4 Image loader

Les pictogrammes affichés sur la plaque de rue montrant les différentes étapes de la mise en relation appelant / appelé peuvent être modifiés à l'aide du kit réf. 500181 composé d'un logiciel, d'un câble série et d'une interface spécifique. Le logo Urmet Captiv peut donc être remplacé par celui de votre client par exemple.

5 Utilisation

5.1 Appel d'un résident

L'afficheur indique *Appel en cours* puis suivant la version de logiciel *Communication établie* ou *Veillez patienter*.

La synthèse vocale fonctionne en complément des messages écrits.

2) Si la plaque est équipée d'un clavier, il est possible de composer directement le code d'appel, l'appelant saisit le code d'appel suivi de la touche B ou cloche.

3) Un menu de recherche rapide, utile lorsque le nombre de résident est important, permet une recherche par la 1^{ère} lettre du nom. Depuis l'écran d'accueil, appuyez sur la touche Cloche. Sur la ligne du bas s'affiche les premiers caractères des noms en mémoire. Si aucun nom programmé ne commence par la lettre g, le g ne sera pas proposé. Faites défiler les caractères jusqu'à visualiser celui désiré au centre de l'écran sur le curseur, validez avec la touche Cloche. L'afficheur propose maintenant les noms commençant par cette lettre choisie. Faites les défiler jusqu'au nom recherché, puis appuyez sur Cloche.

5.2 Appel direct

Appuyez sur le bouton marqué 'Gardien' ou 'Médecin' par exemple, l'afficheur indique *Appel en cours*, l'appel est émis.

5.3 Codes d'accès

Si la plaque de rue possède un clavier et qu'au moins 1 code d'accès a été programmé, vous pouvez utiliser soit le code d'accès, soit les badges des résidents

Un code d'accès est toujours précédé de A ou * et doit être validé par B ou #. Exemple, l'ouverture de porte par le code 1234 s'effectue ainsi : A 1234 B ou * 1234 #

6 Pannes et remèdes

6.1 Pas de fonctionnement général

En mode connecté, sur la centrale CV2/CV4, avant l'initialisation de la mémoire marron, l'écran doit afficher pour les plaques DB (ANT), pour les lecteurs (PROX) et pour les récepteurs (HF). Après le paramétrage le message (ANT) se change en MOD). Les plaques de rue DB doivent obligatoirement être alimentées en 24 Vcc.

6.2 Pas de fonctionnement des lecteurs

Si sur l'écran de la centrale CV2/CV4 nous avons « DEF ou NI » d'affiché à la place de « MOD ou PROX ou HF », il faut vérifier la tension aux bornes de la centrale. Toutes les sorties utilisées doivent avoir ± 11 Vcc en permanence. Bien respecter le sens avec le + et le - . Ne pas hésiter à faire un test en volant (lecteur à proximité de la centrale).

6.3 Pas de noms affichés sur l'écran plaque de rue

En mode connecté, vérifier la tension sur les bornes de la plaque (bus 2 fils) : ± 11 Vcc. Tension permanente.

Etre sûr d'avoir déclaré toutes les portes sur la centrale CV2/CV4.

Vérifier sur le logiciel Visiosoft(Web), que le 1^{er} badge de chaque appartement ait bien la case (affichage sur la platine **OUI**) de cochée.

En mode autonome, recharger les noms à l'aide de la mémoire, si une sauvegarde a été faite, sinon reprogrammer les noms.

6.4 Pas d'appel vers la colonne, message « combiné absent »

Vérifier la tension aux bornes de la plaque B1A/B1B ± 22 Vcc. Cette tension est à vérifiée également sur la colonne montante dérivateurs 1074/55 (tension permanente). Si la tension trouvée est de 12 Vcc, c'est que la platine est alimentée en 12 V~ ou CC. Les plaques de rue DB doivent obligatoirement être alimentées en 24 Vcc.

6.5 Pas de vidéo : écran du moniteur éteint

Vérifier la tension sur l'alimentation 1074/20 entre les bornes R1/R2 : ± 18 Vcc en permanence. Cette tension nous devons la retrouver sur la caméra R1/R2.

Attention R1 étant le - R2 étant le +.

Si la tension est bonne, vérifier les fils R1/T de la caméra allant sur la plaque DB aux bornes (relais vidéo). Le R1 sur le C le T sur NO.

6.6 Toujours pas de vidéo

En ayant fait tous les essais ci-dessus et n'ayant toujours pas de vidéo, vérifier sur l'alimentation 1074/20 la tension aux bornes VP : ± 30 Vcc et bien respecter sur les dérivateurs 1074/55 l'entrée VPI et la sortie VPU.

Attention : Tension qui s'amorce uniquement lors d'un appel.

Ne pas hésiter à faire les essais à vide aux bornes de l'alimentation vidéo 1074/20.

7 Arborescence des menus

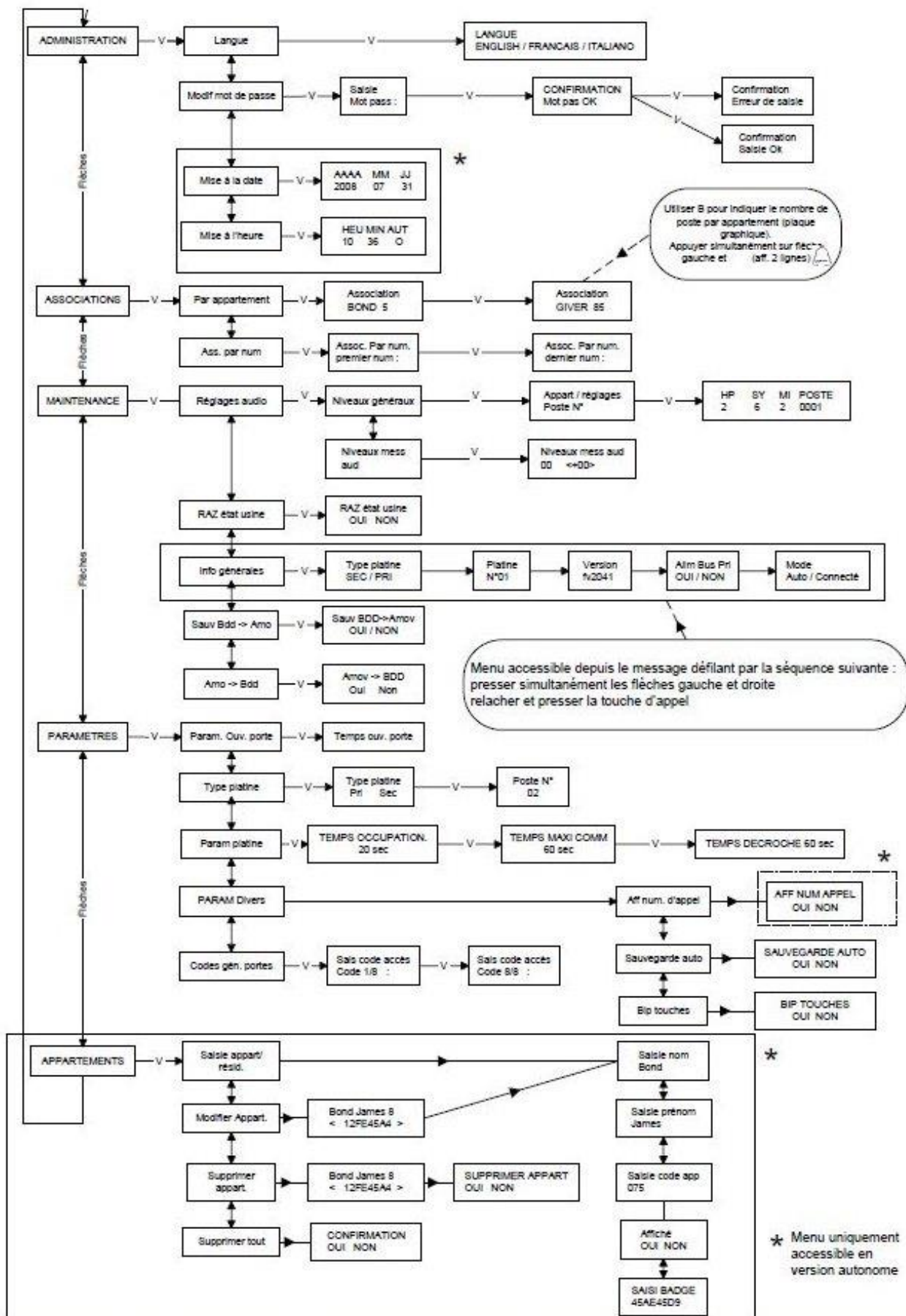

EQUIVALENCES 2012 -> 2014 DES PLAQUES A DEFILEMENT

Dimensions identiques							
Référence	2012				2014		
	Type	Finition	Façade	Carter	Référence	Façade	Carter
DBG/ACV4	Vidéo	Alu	460x190	60030072	97101102	460x190	60000387
DBG/ACVVK4	Vidéo	Alu	460x190	60030072	97101102	460x190	60000387
DBG/ACVVK4CV	Vidéo	Alu	460x190	60030072	97101102	460x190	60000387
DBG/ICV3	Vidéo	Inox	460x190	60030072	98171100	460x190	60030072
DBG/ICVVK3CV	Vidéo	Inox	500x190	60030093	98171110	500x190	60030093
DBG/LCVVK4	Vidéo	Laiton	460x190	60030072	96061100	460x190	60030072
DBG/LCVVK4CV	Vidéo	Laiton	460x190	60030072	96061110	460x190	60030072
DBGA/ACV4	Vidéo	Alu	460x190	60030072	97101102	460x190	60000387
DBGA/ICV3	Vidéo	Inox	460x190	60030072	98171100	460x190	60030072
DBGA/ICV5	Vidéo	Inox	460x190	60030072	98171100	460x190	60030072
DBGA/LCV4	Vidéo	Laiton	460x190	60030072	96061100	460x190	60030072
DBGPT/ICV3	Vidéo	Inox	460x190	-	98171103	460x190	-
DBL/I3	Audio	Inox	260x150	60030016	98150000	260x150	60030016
DBL/IC3	Audio	Inox	360x150	60030015	98150100	360x150	60030015
DBL/ICV3	Vidéo	Inox	450x150	60030126	98170100	450x150	60030126
DBL/ICVK3	Audio	Inox	360x150	60030015	98150100	360x150	60030015
DBL/ICVK3CV	Audio	Inox	360x150	60030015	98150100	360x150	60030015
DBL/ICVVK3	Vidéo	Inox	450x150	60030126	98170100	450x150	60030126
DBL/ICVVK3CV	Vidéo	Inox	450x150	60030126	98170100	450x150	60030126
DBL/ACVVK4	Vidéo	Alu	460x190	60030072	97101102	460x190	60000387
DBL/ACVVK4CV	Vidéo	Alu	460x190	60030072	97101102	460x190	60000387
DBLA/IC3	Audio	Inox	360x150	60030015	98150100	360x150	60030015
DBLPT/I3	Audio	Inox	260x150	-	98150003	260x150	-
DBLPT/ICV3	Vidéo	Inox	450x150	-	98170103	450x150	-
DBLPT/ICVVK3	Vidéo	Inox	450x150	-	98170103	450x150	-
DBLPT/ICVVK3CV	Vidéo	Inox	450x150	-	98170103	450x150	-

Dimensions différentes							
Référence	2012				2014		
	Type	Finition	Façade	Carter	Référence	Façade	Carter
DBL/ACV4	Vidéo	Alu	380x190	60030083	97101102	460x190	60000387
DBG/AC4	Audio	Alu	380x190	60030083	98150100	360x150	60030015
DBG/IC3	Audio	Inox	460x190	60030072	98150100	360x150	60030015
DBG/ICVVK3	Vidéo	Inox	500x190	60030093	98171100	460x190	60030072
DBGA/AC4	Audio	Alu	380x190	60030083	98150100	360x150	60030015
DBGA/IC3	Audio	Inox	460x190	60030072	98150100	360x150	60030015
DBL/AC4	Audio	Alu	380x190	60030083	98150100	360x150	60030015
DBL/ACVK4	Audio	Alu	380x190	60030083	98150100	360x150	60030015
DBL/ACVK4CV	Audio	Alu	380x190	60030083	98150100	360x150	60030015
DBL/IVK3	Audio	Inox	360x150	60030015	98150000	260x150	60030016
DBL/IVK3CV	Audio	Inox	360x150	60030015	98150000	260x150	60030016
DBLA/A4	Audio	Alu	380x190	60030083	98150000	260x150	60030016
DBLA/AC4	Audio	Alu	380x190	60030083	98150100	360x150	60030015
DBLA/ACV4	Vidéo	Alu	380x190	60030083	97101102	460x190	60000387
DBLA/I3	Audio	Inox	360x150	60030015	98150000	260x150	60030016
DBLPT/IC3	Audio	Inox	360x150	-	98150003	260x150	-
DBLPT/IVK3	Audio	Inox	360x150	-	98150003	260x150	-
DBLPT/IVK3CV	Audio	Inox	360x150	-	98150003	260x150	-

Dimensions d'encastrement des carters : enlever 20 mm sur la hauteur et 20 mm sur la largeur.

DB VIDEO pour 50 moniteurs sur une colonne

DISTANCE		m	0 à 25 m	>25 à 50 m	>50 à 100 m	>100 à 200 m MAXIMUM
ALIM. VOP->Moniteur (Colonne+derivation)	D mm		6/10	8/10		Câble BIBUS VOP
Longueur B+C	S mm²				0,75 mm²	
Plaque->Alim. VOP - R1 R2 alim. caméra - A,B Signal Video - A-B1-B->L1 L2 (Données+Audio)	D mm		6/10	8/10		
Longueur : A	S mm²				0,75 mm²	
Alim - Gâche	D mm		8/10			
	S mm²			1,5 mm²		

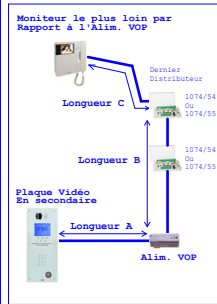

NOTA (*) :
Vous devez utiliser un câble
Indépendant pour cette liaison.

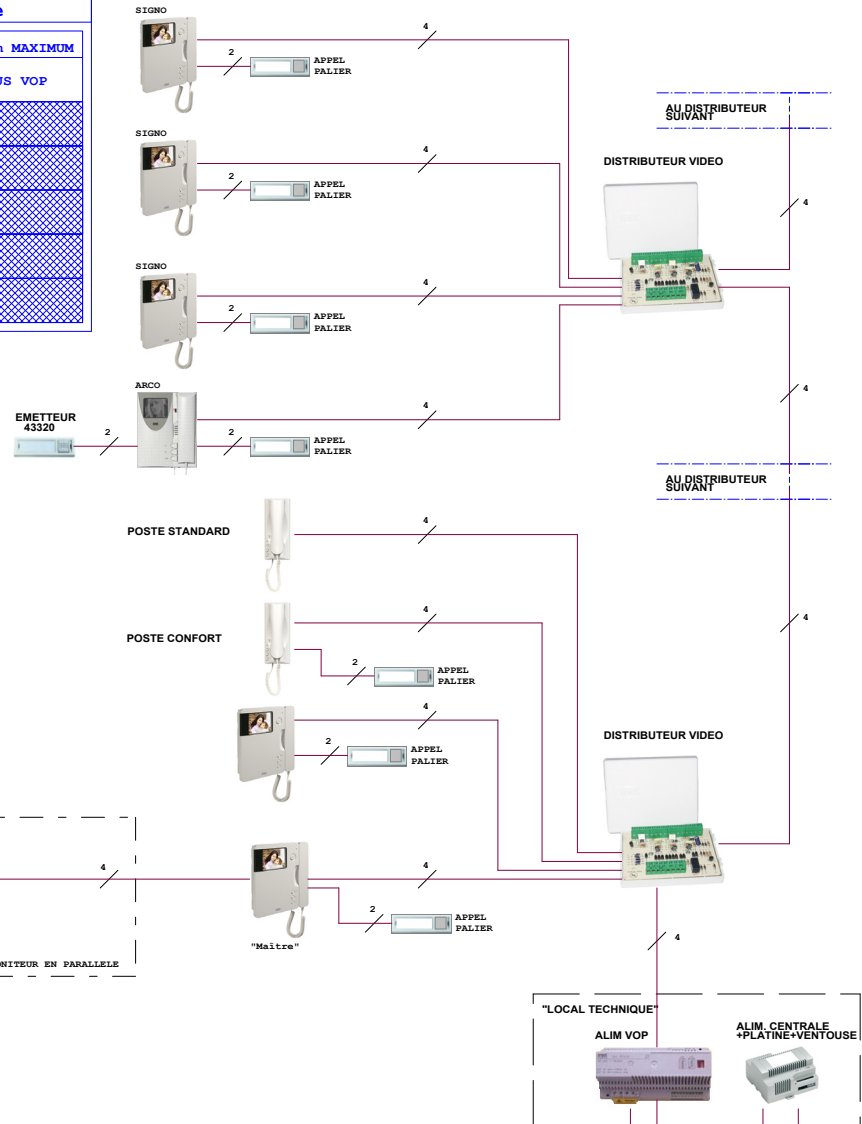

PLAQUE DE RUE VIDEO

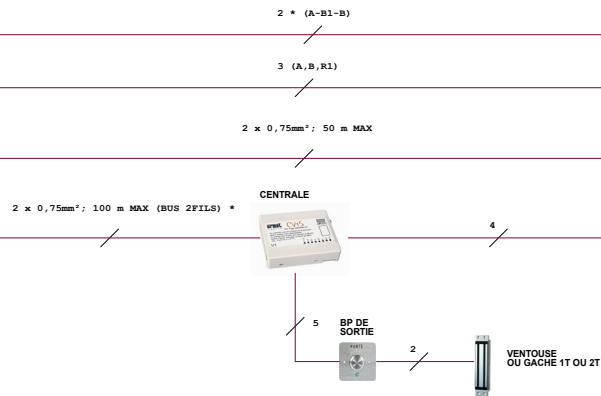

MATERIEL UTILISABLE SUR CE TYPE D'INSTALLATION

MONITEUR ATLANTICO 1740/40 (COULEUR)
+ETRIER 1740/954

MONITEUR ARCO 1715/17 (N/B)
+ETRIER 1703/954

MONITEUR AIKO 1716/6
Kit Moniteur + Etrier

POSTE BIBUS CONFORT	ATLANTICO 1172/45
	UTOPIA 1172/44
	1172/63
	ATLANTICO 1172/40
	1172/42
POSTE BIBUS BASIC	UTOPIA 1172/43

- LES DISTRIBUTEURS VIDEO VOP : 1074/55

- CÂBLE VOP : 1074/90

- PLAQUE DE RUE VIDEO : 98170100
97100100
98171100
97101100
96061100
98171110
96061110

- CENTRALE : CV1S

- ALIM. CENTRALE+PLATINE +VENTOUSE : 12012400

- ALIMENTATION VIDEO : 1074/20

- BOUTON DE SORTIE : BA/OF/90H
Ou BA/OF/LH

ATTENTION : LE SCHEMA N'EST VALABLE QU'AVEC LES REFERENCES PRODUITS
INDIQUEES . POUR TOUTE MODIFICATION , VEUILLES PRENDRE CONTACT AVEC
LE SERVICE TECHNIQUE.

MESURES SUR LE SYSTEME BIBUS OPEN (V2)

CV18	Alimentation centrale avec 12012400 Mesure sur la centrale -/+, -/-	22-24 Vcc
	BUS CENTRALE->PLATINE Ou BUS CENTRALE->LECTEUR PROX. L1+, L1-	11,5 Vcc
	Bouton poussoir de sortie (contact NO) (sans appeler sur la BP) BP, OV	-22 Vcc
Platine	Platine défilement Secondaire B1A-B1B (serigraphie circuit A-B1-B)	22 Vcc en permanence
	Poste décroché après appel mesure sur L1, L2 D'un poste Audio	Env. 18 Vcc
	Platine avec caméra R1, R2	19-20 Vcc en permanence
	R1, T : Déclenchement de la caméra Effectué par le 'Relais Vidéo' CO, NO Quand le contact se ferme l'éclairage de la Caméra s'allume en blanc, lors de l'appel. Le signal vidéo est disponible sur A, B Une deuxième sortie vidéo est disponible pour Envoyer le signal vidéo sur câble coaxial (RNG <20m)	
	V3 : âme coaxial V5 : tresse coaxial	
	Bus de communication Platine <-> Centrale B2F + -	11,5 Vcc
ALIM. VOP 1074/20	Alimentation Vidéo BIBUS V.O.P (Vidéo on power) R1, R2	19-20 Vcc en permanence
	A, B : Entrée signal vidéo AS, BS : Deuxième entrée signal vidéo nécessite un pilotage par la borne R ¹	
	VP, VP : Alimentation du moniteur colonne + Signal Vidéo ses bornes alimentent les moniteurs de la colonne.	
	Sans appel en cours Ou absence de signal vidéo (A,B,AS,BS) VP, VP	0 Vcc
	Appel en cours VP, VP (VP, VP chargé avec sa colonne Et signal vidéo présent)	28 Vcc
	Appel en cours VP, VP (VP, VP à vide sans sa colonne Et signal vidéo présent)	Env. 30 Vcc

NOTA (*) :
Vous devez utiliser un câble
Indépendant pour cette liaison.

NOTA : METTRE LE SWITCH DES MONITEURS SUR LA POSITION "B" ET "VOP" SI PRESENT

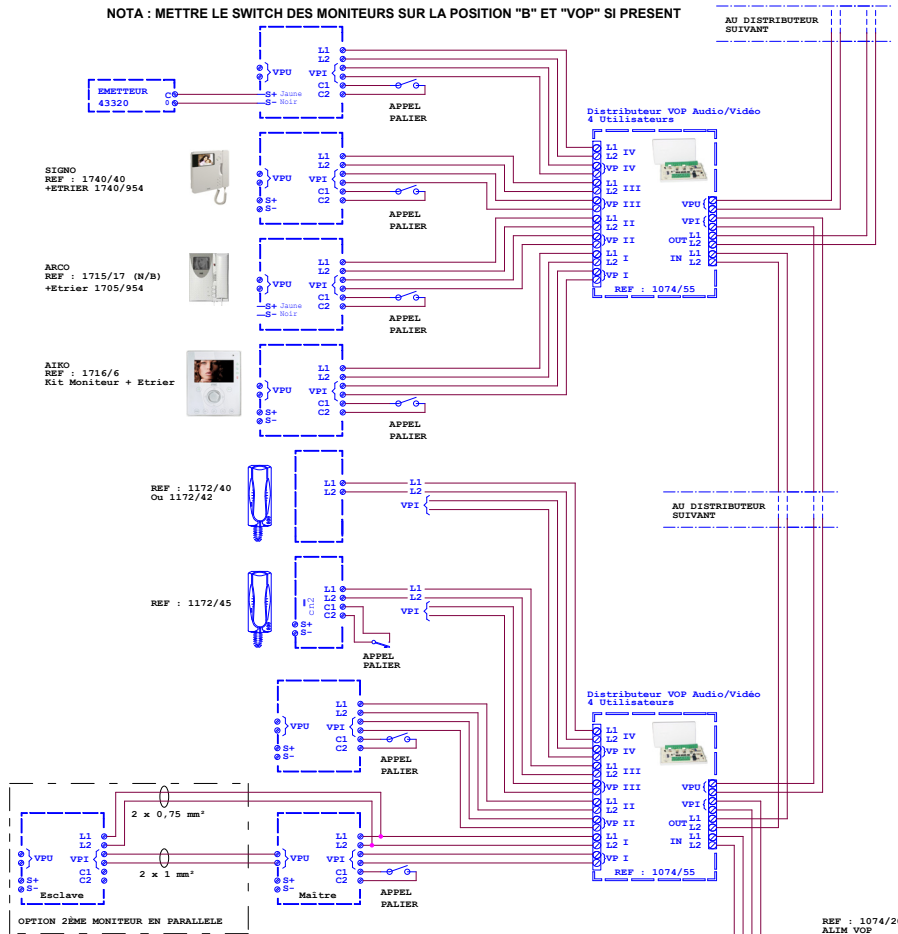

PLATINE
SECONDAIRE
PLAQUE DE RUE VIDEO

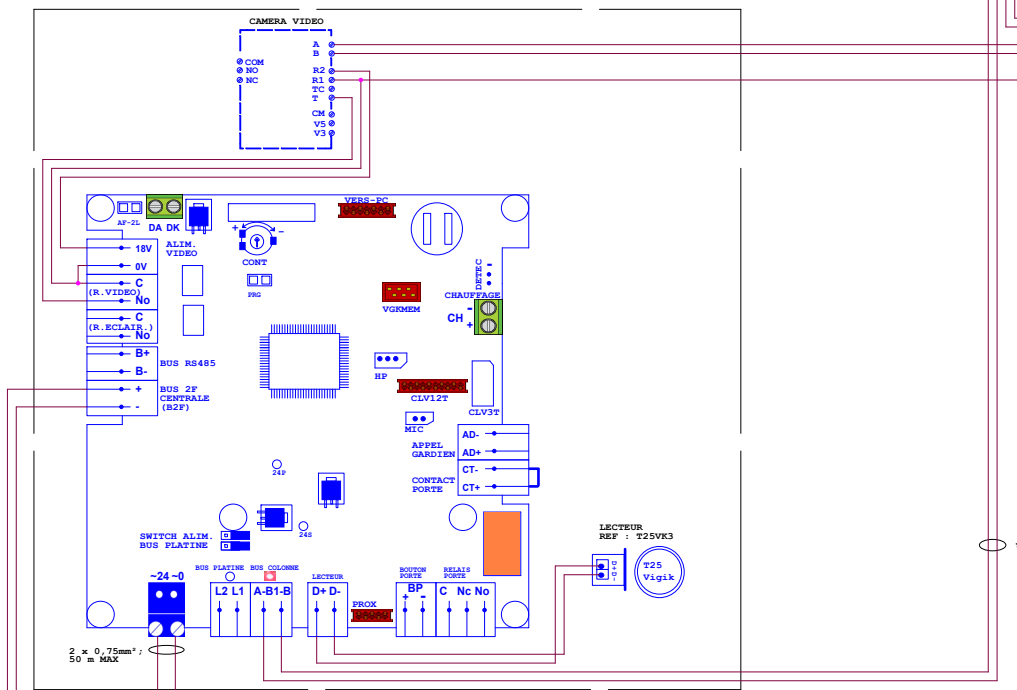

2 x 0,75mm²; 100m MAX *

NOTA OUVERTURE : CABLER LES
POINTEILLES SI UTILISATION GACHE

REF : 12012400
ALIM PLATINE
+CENTRALE+VENTOUSE

BIBUS 1 PLAQUE A DEFILEMENT VIDEO AVEC CV18



SCH :
DV4F5621 2/2

ATTENTION : LE SCHEMA N'EST VALABLE QU'AVEC LES REFERENCES PRODUITS
INDIQUES . POUR TOUTE MODIFICATION ,VEUILLEZ PRENDRE CONTACT AVEC
LE SERVICE TECHNIQUE.

CREE LE: 06/2014 CREE PAR: TV MODIFIE LE: --/--- N° MODIF. 0

DB VIDEO pour 50 moniteurs sur une colonne

DISTANCE	m	0 à 25 m	>25 à 50 m	>50 à 100 m	>100 à 200 m MAXIMUM
ALIM. VOP->Moniteur (Colonne+dérivation)	D mm	6/10	8/10		Câble BIBUS VOP
Longueur B+C	S mm²			0,75 mm²	
Plaque->Alim. VOP - R1,R2 alim. caméra - A,B Signal Vidéo - A-B1-B->L1,L2 (Données+Audio)	D mm	6/10	8/10		
Longueur : A	S mm²			0,75 mm²	
Alim - Gâche	D mm	8/10			
	S mm²		1,5 mm²		

DISTANCE CV2 & CV4		M	0 à 50 m	>50 à 100 m
DISTANCE	M			
LECTEURS	S mm²		0,75	
BP DE SORTIE	D mm		6/10	
DPW; DPTEL; DBxx	S mm²		0,75	
ALIM	S mm²		0,75	

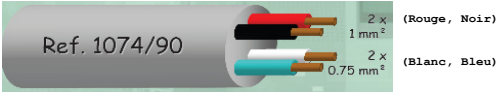
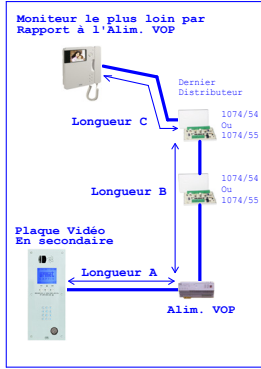

NOTA (*) :
Vous devez utiliser un câble indépendant pour cette liaison.

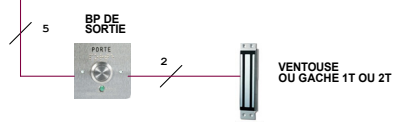
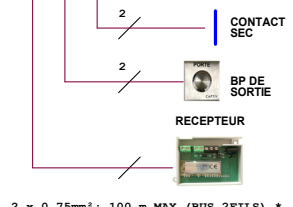
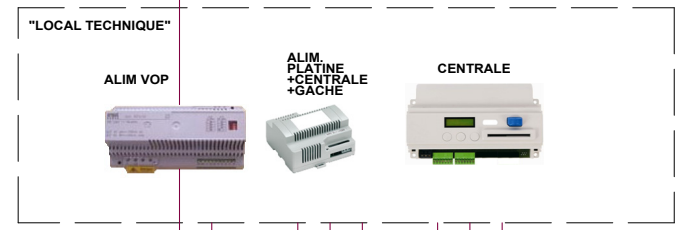
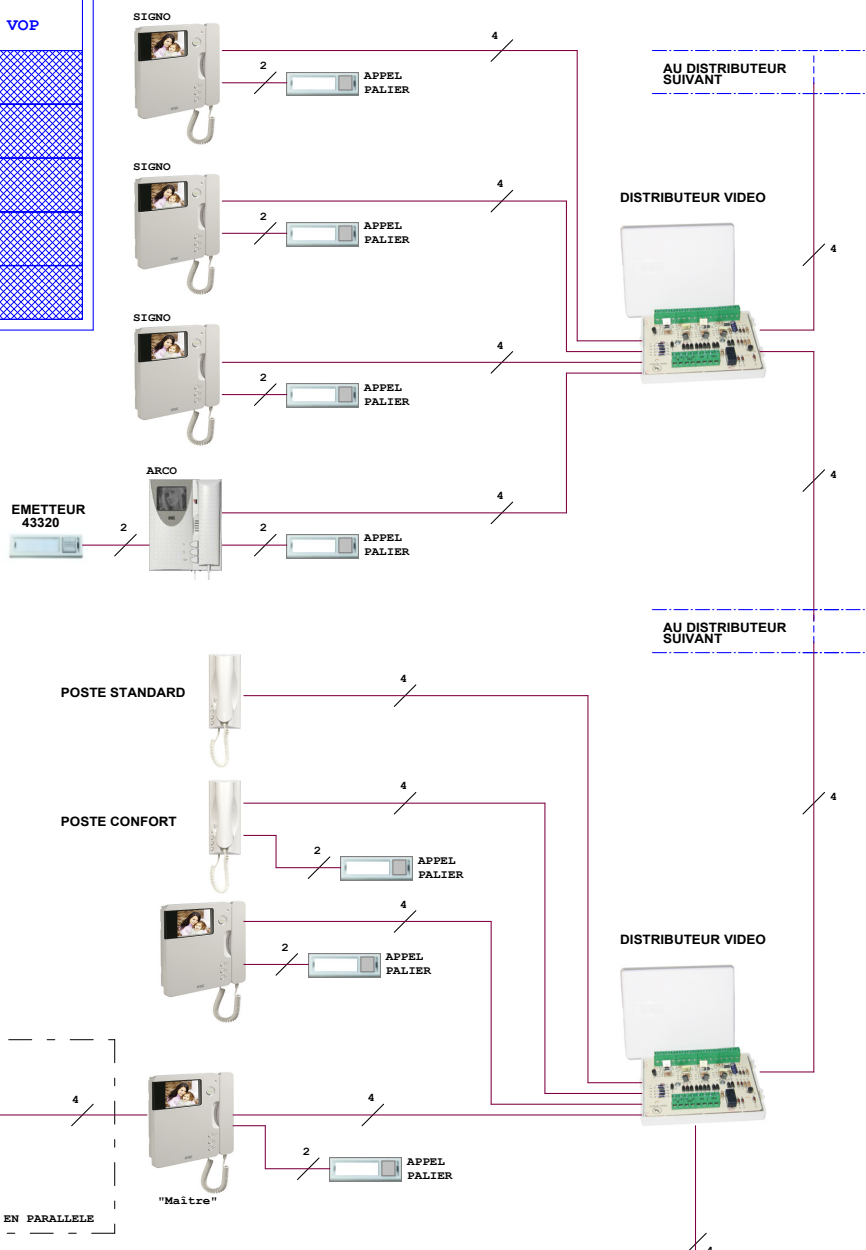

MATERIEL UTILISABLE SUR CE TYPE D'INSTALLATION	
MONITEUR ATLANTICO 1740/40 (COULEUR) +ETRIER 1740/954	
MONITEUR ARCO 1715/17 (N/B) +ETRIER 1705/954	
MONITEUR AIKO 1716/6 Kit Moniteur + Etrier	
POSTE BIBUS CONFORT	ATLANTICO 1172/45 UTOPIA 1172/44 1172/63
POSTE BIBUS BASIC	ATLANTICO 1172/40 1172/42 UTOPIA 1172/43
- LES DISTRIBUTEURS VIDEO VOP :	1074/55
- CÂBLE VOP :	1074/90
- PLAQUE DE RUE VIDEO :	98170100 97100100 98171100 97101100 96061100 98171110 96061110
- CENTRALE :	CV2
- ALIM. CENTRALE+PLATINE +VENTOUSE :	12012400
- ALIMENTATION VIDEO :	1074/20
- RECEPTEUR :	REC/433/2F
- BOUTON DE SORTIE :	BA/O/90H Ou BA/O/LH

ATTENTION : LE SCHEMA N'EST VALABLE QU'AVEC LES REFERENCES PRODUITS INDIQUES. POUR TOUTE MODIFICATION, VEUILLEZ PRENDRE CONTACT AVEC LE SERVICE TECHNIQUE.

"Tirage des Câbles"
BIBUS 1 PLAQUE A DEFILEMENT VIDEO AVEC CV2

urmet
FRANCE

SCH: DV4F5622 1/2

CREE LE: 06/2014 CREE PAR: TV MODIFIE LE: --/--- N° MODIF. 0

MESURES SUR LE SYSTEME BIBUS OPEN (V2)		
CV2 ou CV4	Alimentation centrale avec 12012400 Mesure sur la centrale ~/+, ~/-	22-24 Vcc
	BUS CENTRALE->PLATINE Ou BUS CENTRALE->LECTEUR PROX. L1+, L1-	11,5 Vcc
Platine	Bouton poussoir de sortie (contact NO) (sans appuyer sur la BP) BP+, BP-	~22 Vcc
	Platine défilement Secondaire BIA-B1B (sérigraphie circuit A-B1-B)	22 Vcc en permanence
	Poste décroché après appel mesure sur L1,L2 D'un poste Audio	Env. 18 Vcc
	Platine avec caméra R1,R2	18-20 Vcc en permanence
	R1,T : Déclenchement de la caméra Effectué par le 'Relais Vidéo' CO, NO Quand le contact se ferme l'éclairage de la Caméra s'allume en blanc, lors de l'appel. Le signal vidéo est disponible sur A, B Une deuxième sortie vidéo est disponible pour Envoyer le signal vidéo sur câble coaxial (RX<->COAX) V3 : âme coaxial V5 : tresse coaxial	
ALIM. VOP 1074/20	Bus de communication Platine <-> Centrale B2F + -	11,5 Vcc
	Alimentation Vidéo BIBUS V.O.P (Vidéo on power) R1,R2	18-20 Vcc en permanence
	A,B : Entrée signal vidéo AS,BS : Deuxième entrée signal vidéo nécessite Un pilotage par la borne 'K' VP,VP : Alimentation du moniteur colonne + Signal Vidéo ses bornes alimentent les moniteurs De la colonne.	
	Sans appel en cours Ou absence de signal vidéo (A,B;AS,BS) VP,VP	0 Vcc
Appel en cours VP,VP (VP, VP chargé avec sa colonne Et signal vidéo présent)	28 Vcc	
Appel en cours VP,VP (VP, VP à vide sans sa colonne Et signal vidéo présent)	Env. 30 Vcc	

NOTA (*) :
Vous devez utiliser un câble
Indépendant pour cette liaison.

NOTA : METTRE LE SWITCH DES MONITEURS SUR LA POSITION "B" ET "VOP" SI PRESENT

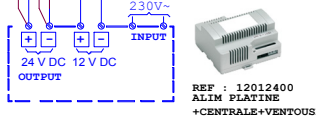
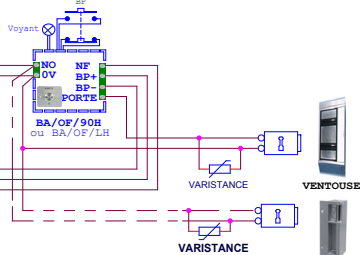
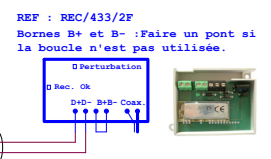
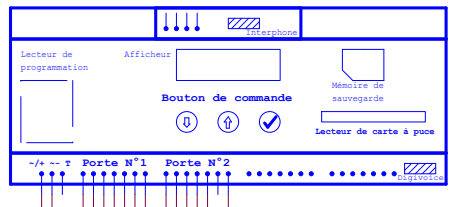
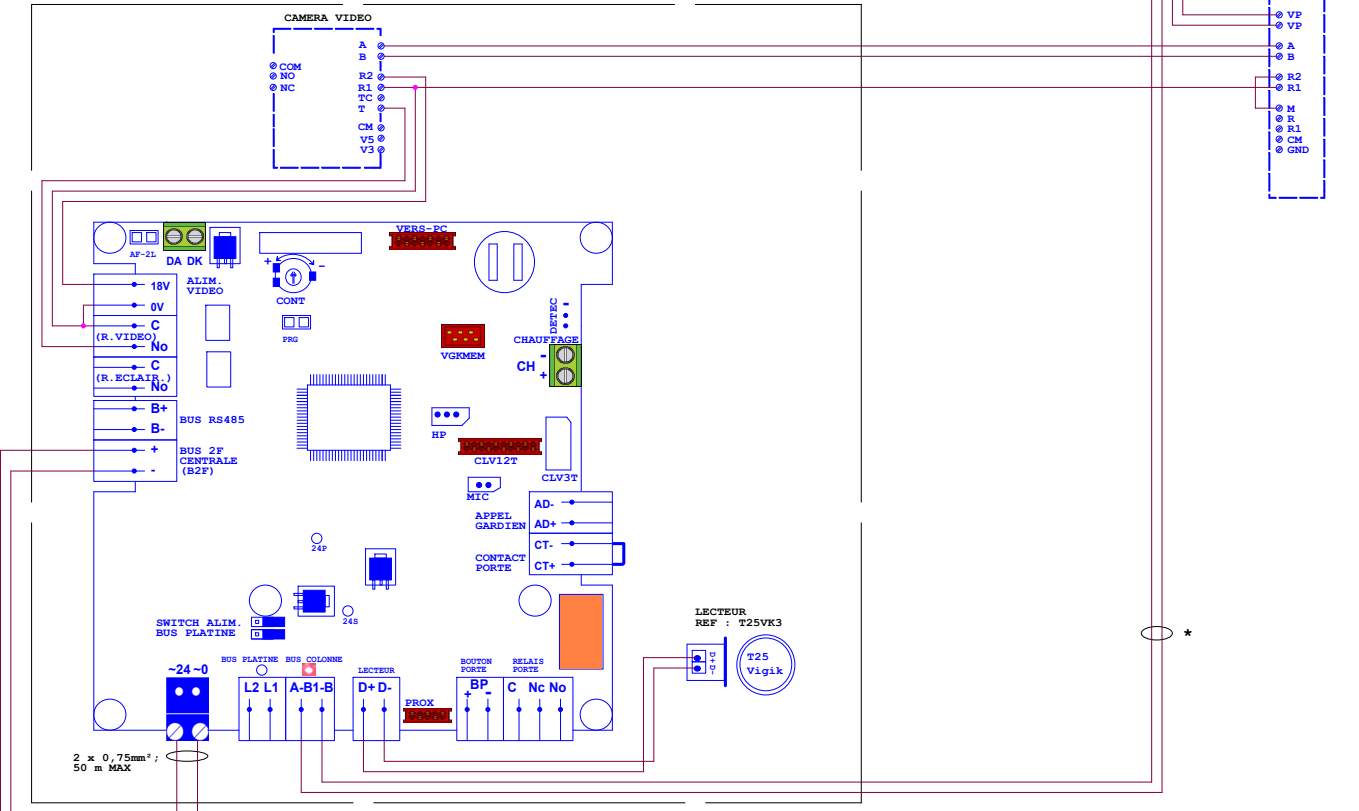
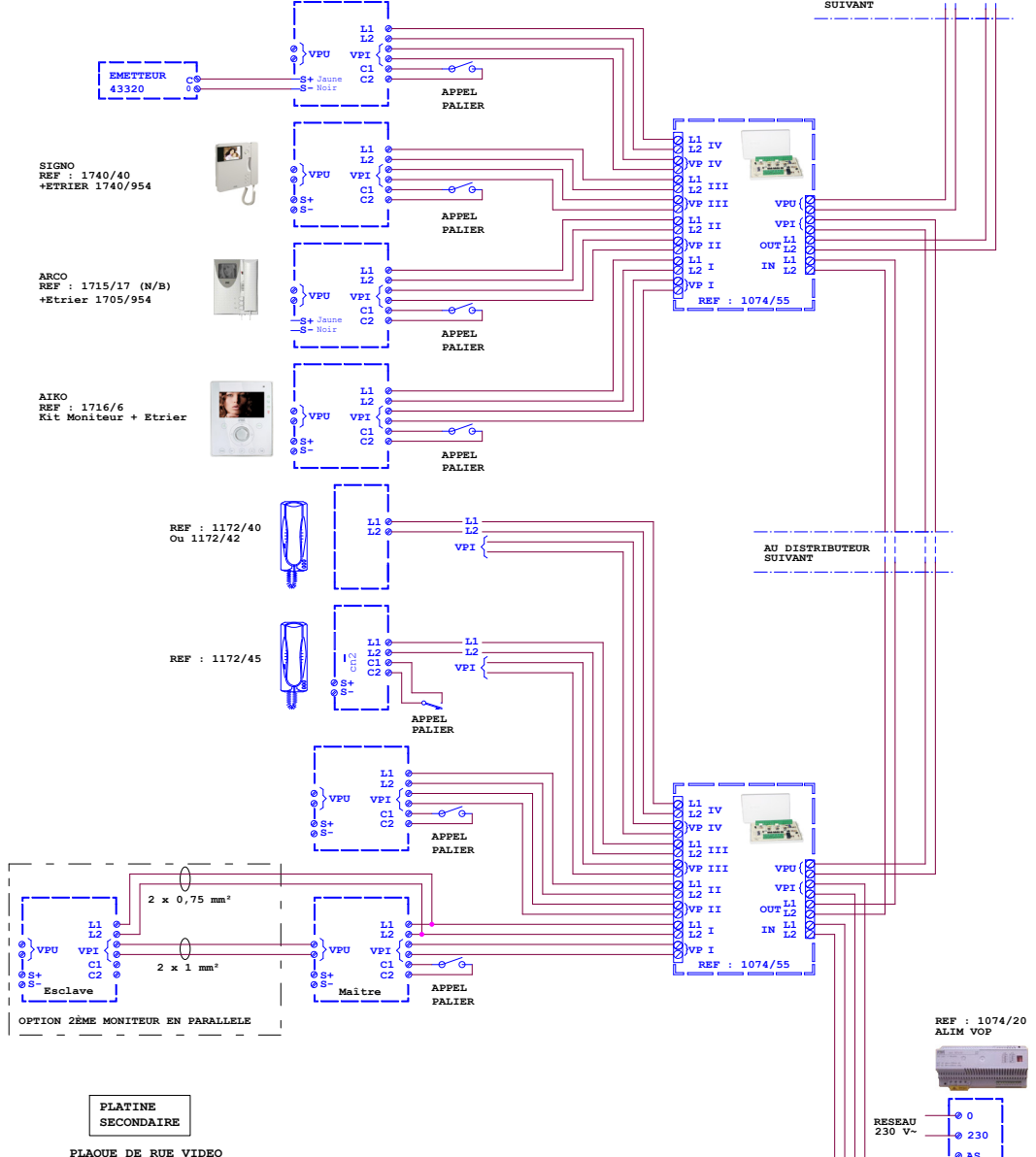

ATTENTION : LE SCHEMA N'EST VALABLE QU'AVEC LES REFERENCES PRODUITS
INDIQUEES . POUR TOUTE MODIFICATION ,VEUILLEZ PRENDRE CONTACT AVEC
LE SERVICE TECHNIQUE .

Défilement BIBUS VIDEO pour 50 moniteurs sur une colonne

ATTENTION : LE SCHEMA N'EST VALABLE QU'AVEC LES REFERENCES PRODUITS INDIQUEES . POUR TOUTE MODIFICATION , VEUILLEZ PRENDRE CONTACT AVEC LE SERVICE TECHNIQUE .

DISTANCE	m	0 à 25 m	>25 à 50 m	>50 à 100 m	>100 à 200 m MAXIMUM
ALIM. VOP->Moniteur (Colonne+dérivation)	D mm	6/10	8/10		Câble BIBUS VOP
Longueur B+C	S mm			0,75 mm ²	
	S mm				
Plaque->Alim. VOP - R1,R2 alim. caméra - A,B Signal Vidéo - A-B1->L1,L2 (Données+Audio)	D mm	6/10	8/10		
Longueur : A	S mm			0,75 mm ²	
	S mm				
Alim - Gâche	D mm	8/10			
	S mm		1,5 mm ²		

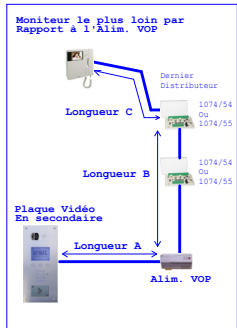

NOÛA (#) :
Vous devez utiliser un câble indépendant pour cette liaison.

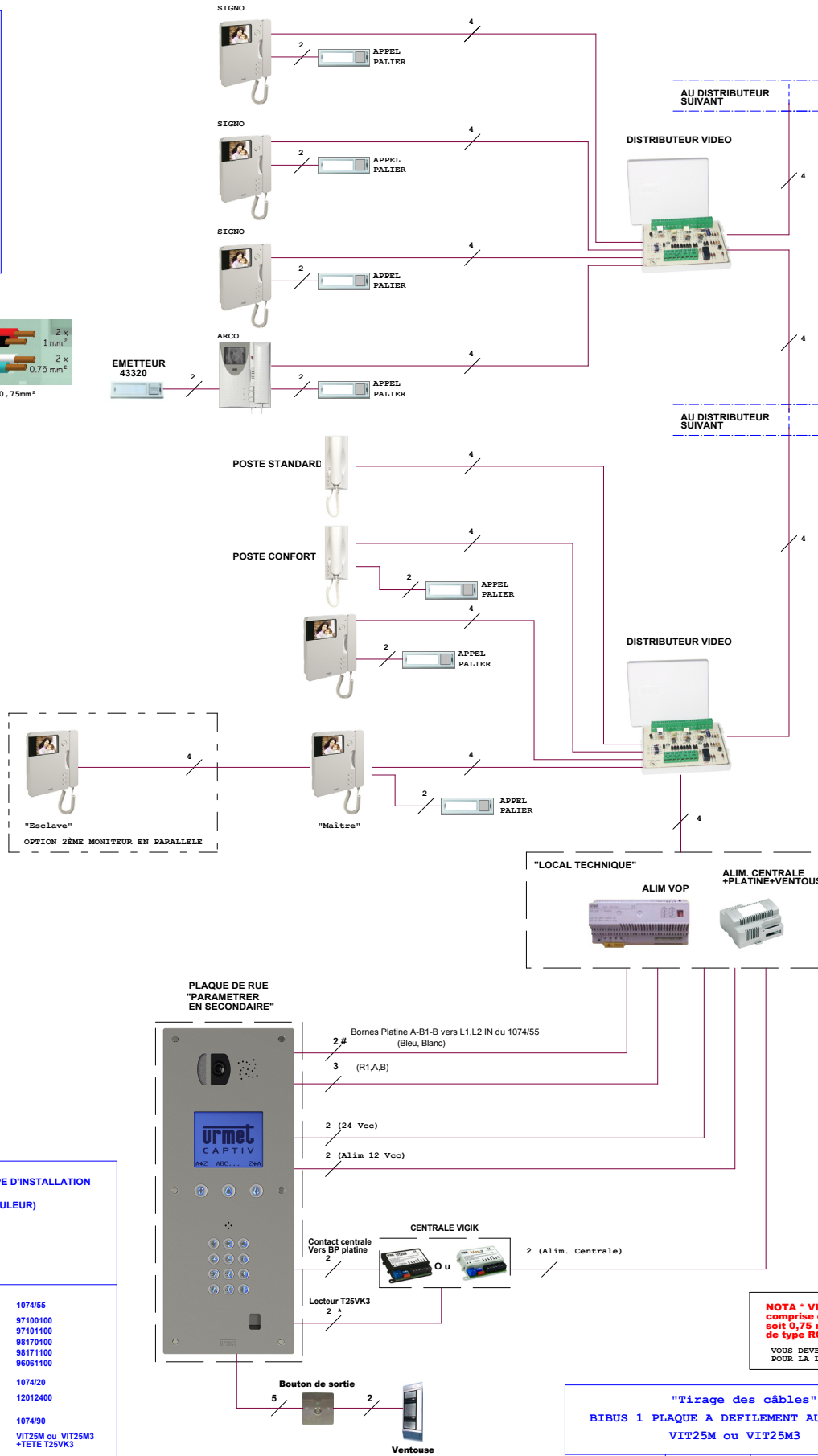

MATERIEL UTILISABLE SUR CE TYPE D'INSTALLATION

- MONITEUR ATLANTICO 1740/40 (COULEUR)
+ETRIER 1740/954
- MONITEUR ARCO 1715/17 (N/B)
+ETRIER 1705/954
- MONITEUR AIKO 1716/6
Kit Moniteur + Etrier

- LES DISTRIBUTEURS VIDEO VOP :

1074/55

- PLATINE DE RUE :

97100100

97101100

98170100

98171100

96061100

- ALIMENTATION VIDEO :

1074/20

- ALIM PLATINE+CENTRALE+VENTOUSE :

12012400

- CÂBLE VOP :

1074/90

- CENTRALE :

VIT25M ou VIT25M3

+TETE T25VK3

- BOUTON DE SORTIE :

BAJOF/90LH

Ou BAJOF/LH

NOTA * VIT25M ou VIT25M3 : pour une distance comprise entre 2 à 15 m SYT! 8/10 avec écran soit 0,75 mm², de 15 à 30 m câble coax 50 ohms de type RG58 C/U Aime Coax-<->borne D+ centrale
VOUS DEVEZ UTILISER UN CÂBLE INDEPENDANT POUR LA LIAISON : CENTRALE<-> TETE VIGIK

"Tirage des câbles"

BIBUS 1 PLAQUE A DEFILEMENT AUTONOME VIDEO
VIT25M ou VIT25M3

CREE LE: 06/2014

CREE PAR: TV

MODIFIE LE: --/---/---

N° MODIF. 0

urmet
FRANCE

DV4F5623
(1/2)

MESURES SUR LE SYSTEME BIBUS OPEN (V2)

12012400	Alimentation Platine et VIGIK 24V +/- 12V +, -	22-24 Vcc 12 Vcc
Platine	Platine défilement Secondaire BIA-BIB(sérigraphie circuit A-B1-B)	22 Vcc en permanence
	Poste décroché après appel mesure sur L1,L2 D'un poste Audio	Env. 18 Vcc
	Platine avec caméra R1,R2	18-20 Vcc en permanence
ALM. VOP 1074/20	A,B : Entrée signal vidéo AS,BS : Deuxième entrée signal vidéo nécessite Un pilotage par la borne 'R'	0 Vcc
	VP,VP : Alimentation du moniteur colonne + Signal Vidéo. Ces bornes alimentent les moniteurs de la colonne.	28 Vcc
	Appel en cours VP,VP (VP, VP à vide sans sa colonne Et signal vidéo présent)	Env. 30 Vcc

NOTA : METTRE LE SWITCH DES MONITEURS SUR LA POSITION "B" ET "VOP" SI PRESENT

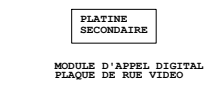
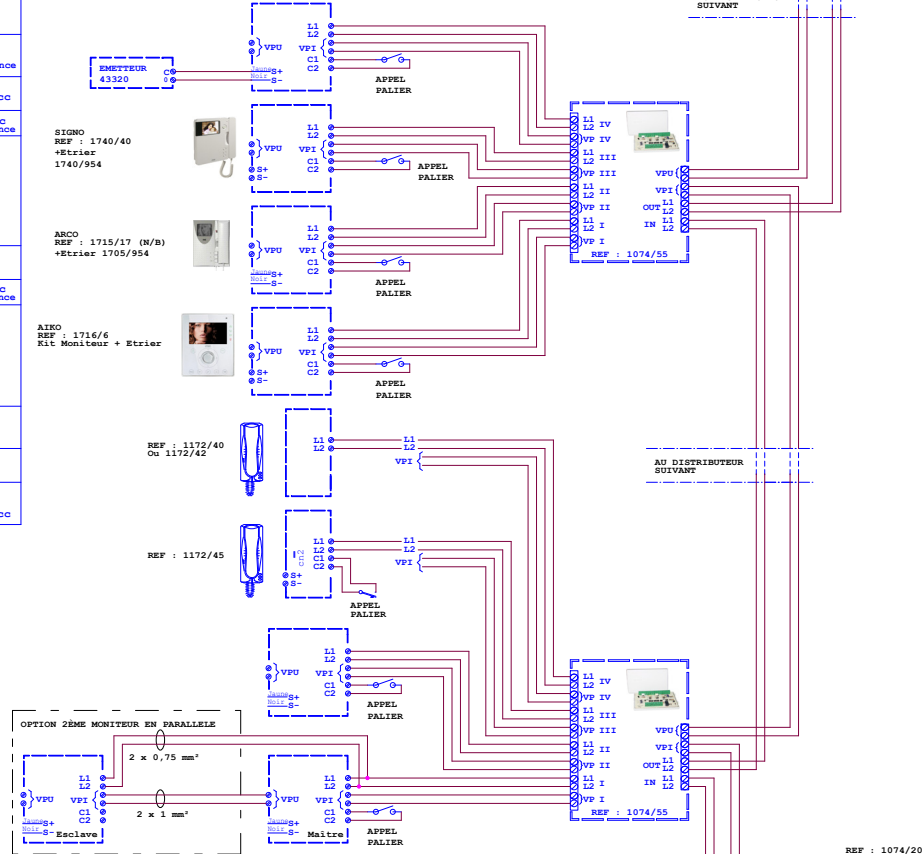

98171100

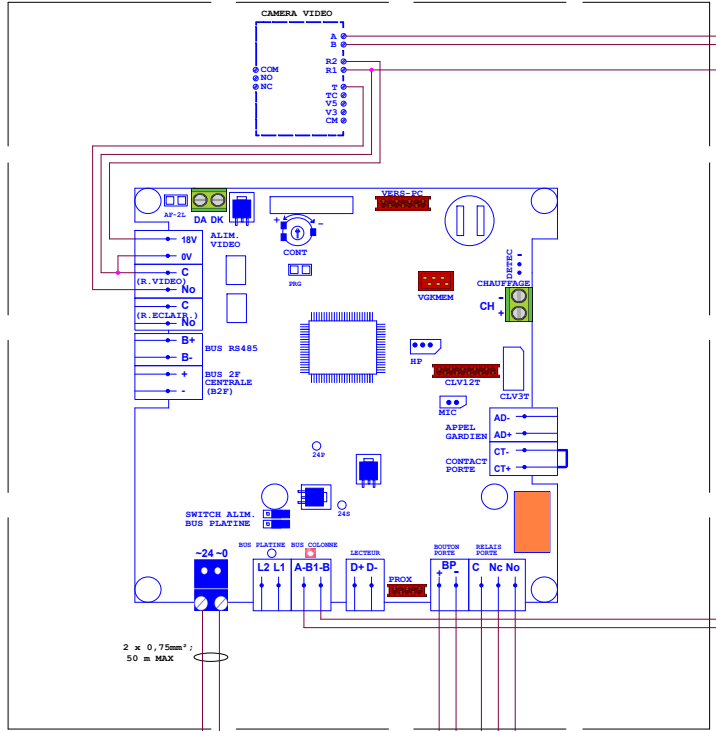

Vous devez utiliser
Un câble indépendant
Pour cette liaison.

2 x 0,75mm²
50 m MAX

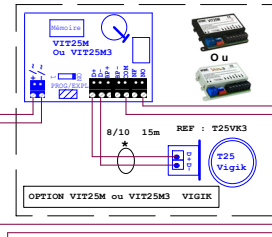

NOTA : VIT25M ou VIT25M3 ; pour une distance comprise entre 2 à 15 m SVT4 9/10 avec écran soit 0,75 mm², de 15 à 30 m câble coax 50 ohms de type RG58 C/U Ame Coax.->borne D+ centrale
VOUS DEVEZ UTILISER UN CÂBLE INDÉPENDANT POUR LA LIASON : CENTRALE-> TÊTE VIGIK

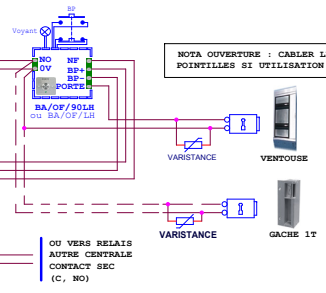

NOTA OUVERTURE : CÂBLER LES POINTILLES SI UTILISATION GACHE

BIBUS 1 PLAQUE A DEFILEMENT AUTONOME VIDEO
VIT25M ou VIT25M3



DV4F5623 (2/2)

CREE LE: 06/2014 CREE PAR: TV MODIFIE LE: --/---/--- N° MODIF. 0