

DISTANCES ET NOMBRE POSTES MAXIMUM INTERPHONIE

	Nbre max de postes	A	B	A + B	C	D	E+F+G
Câble URMET REF : 1083/90	127	50m	200m	200m	200m	800m	5m / 200m
SYTI 0,5mm CO 0,8mm	64	50m	150m	150m	100m	600m	5m /
CAV5 UTP standard	64	50m	125m	125m	100m	800m	5m /
HVV05-F 1,5mm'	127	50m	125m	125m	50m	300m	5m /
Câble 1mm'	32	50m	75m	75m	50m	150m	5m /

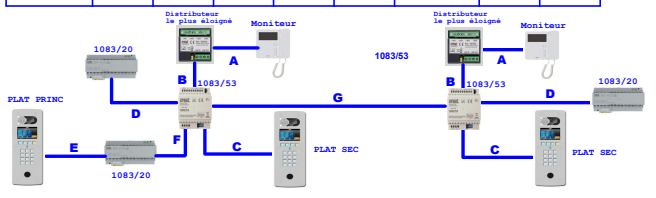

MATERIEL UTILISABLE SUR CE TYPE D'INSTALLATION :

- PLAQUE DE RUE VIDEO
REF : D83I
OU REF : D83IG
OU REF : D83IGLP
OU REF : D83IGLPP
OU REF : D83IGPT
OU REF : D83ILP
OU REF : D83ILPP
OU REF : D83IPT
OU REF : D83IZG
OU REF : D83IZGLP
- CARTE RELAIS :
REF : C83/2R
- CÂBLE BUS 2VOICE :
REF : 1083/90 (100m)
OU REF : 1083/95 (500m)
- CENTRALE :
REF : VIT25M
OU
REF : VIT25M3
- ALIMENTATION BUS 2VOICE :
REF : 1083/20
- DISTRIBUTEUR COLONNE
REF : 1083/55 (4 sorties)
OU
REF : 1083/57 (8 sorties)
- INTERFACE COLONNE
REF : 1083/53
- POSTES
REF : 1183/4
OU
REF : 1183/5
OU
REF : 1183/7
- BOUTON DE SORTIE
REF : BA/OF/90LH ou BPZGML
- ALIMENTATION GÂCHE/VENTOUSE
REF : AL12/20IN
- MONITEURS
REF : 1750/1
OU
REF : 1750/16
OU
REF : 1719/1
- TÊTE DE LECTURE :
REF : T25VK2

Le schéma n'est valable qu'avec les références produits indiquées. Pour toute modification, veuillez prendre contact avec le service technique.

DISTANCES CONTROLE ACCES VIT25M

	Alim Centrale	Alim Ventouses	Bou bouton sortie (BP+ BP-)	Bouton sortie (BP+ BP-)
Câble URMET REF : 1083/90	50m	50m	/	/
Câble 1mm'	50m	50m	/	/
HVV05-F 1,5mm'	100m	100m	/	/
SYTI 0,8mm	25m	25m	100m	100m



"LOCAL TECHNIQUE"

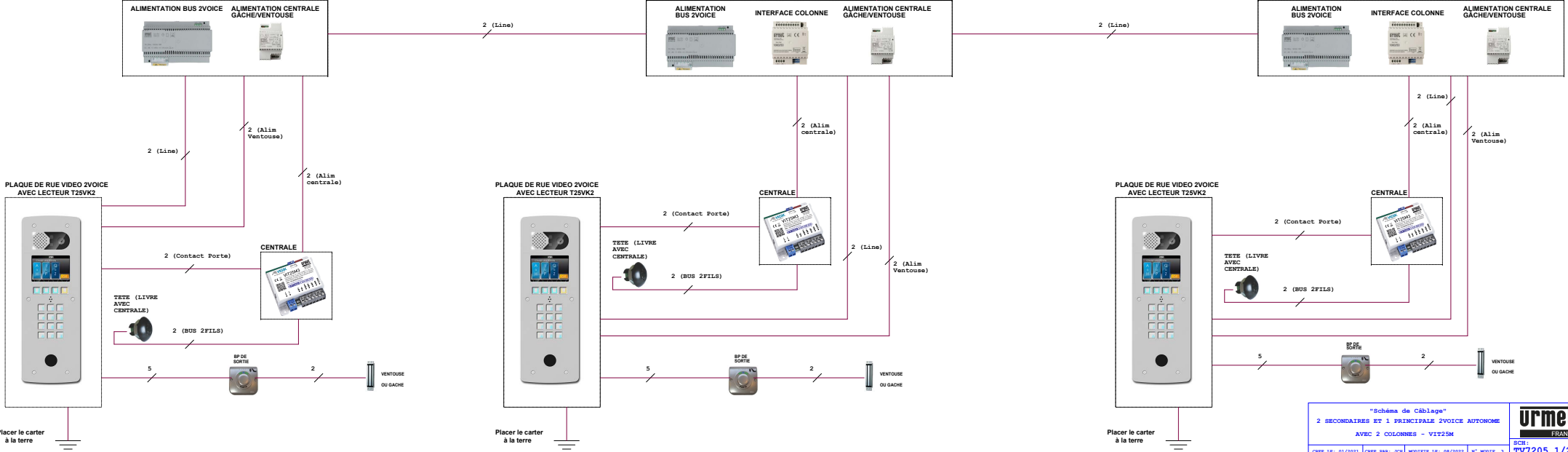

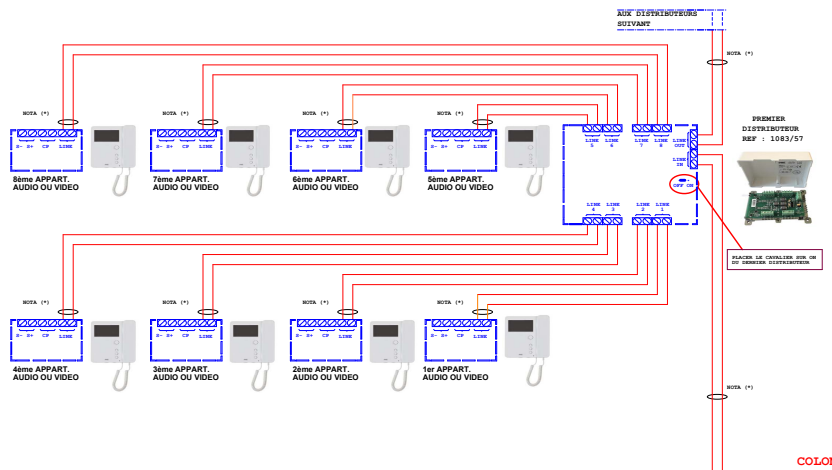

COLONNE 0

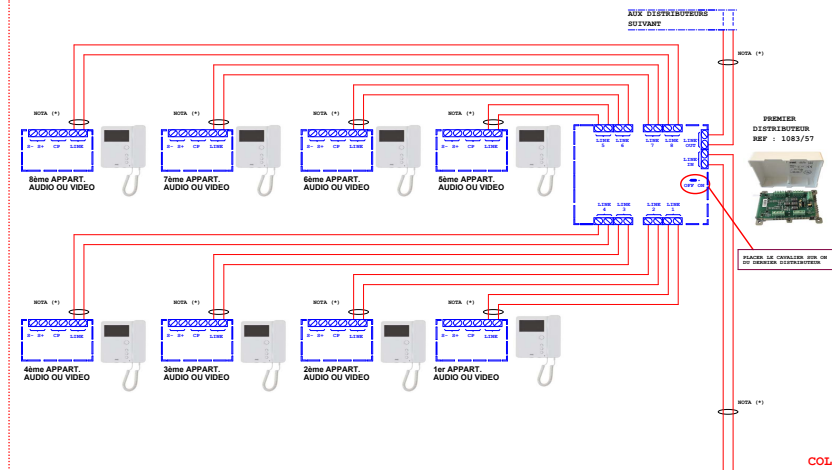

COLONNE 1

NOTA (*):
Utiliser un câble indépendant pour cette liaison.
Pour la codification des postes, voir la notice de l'alimentation 1083/20, ou télécharger l'application URMET 2 SET.

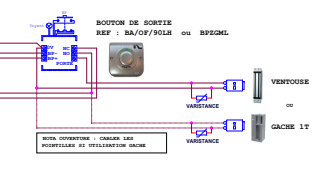
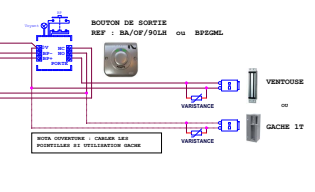
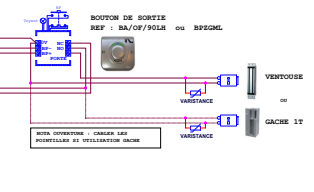
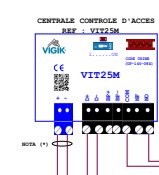
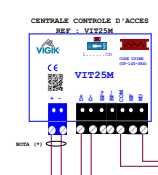
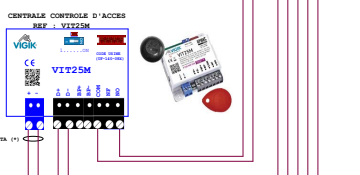
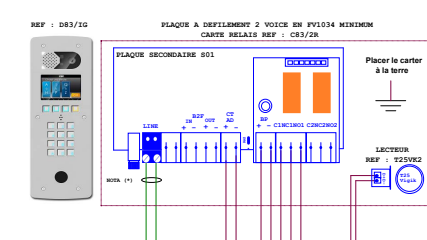
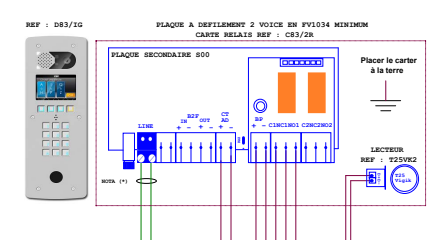
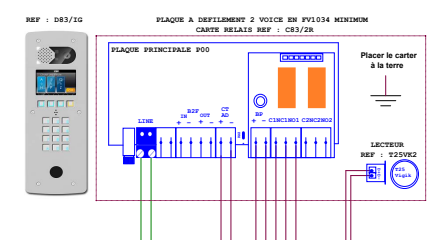
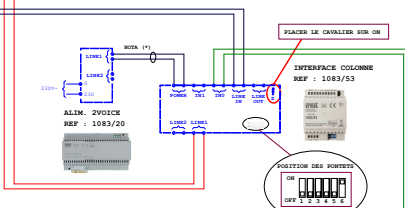
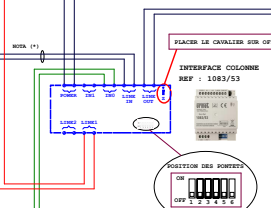

Pour faire fonctionner l'ouverture de porte avec les badges, aller sur le "Menu principale" de la plaque de rue. Puis aller dans "Paramètres" -> "Paramètres porte et relais" -> Mettre "CT(1)/AD(2)/Relai(3)" en position 3 "Rel".