

Télécharger
DXF 2D
- 1214.dxf
3DS
- disano_1214_clima.3ds
3DM
- disano_1214_clima.3dm
Montaggi
- polar_clima.pdf

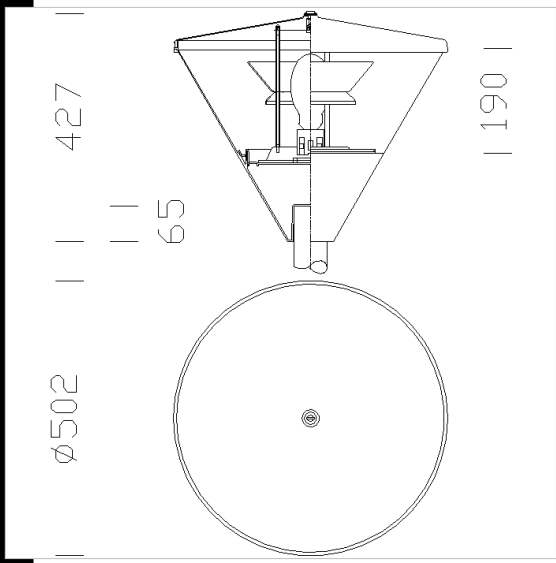

















1214 Climax

Corps: En aluminium moulé sous pression.
Calotte: Plaque d'aluminium.
Diffuseur: En polycarbonate incassable, auto-extinguible V2, stabilisé aux rayons UV lisse et transparent aussi bien intérieurement qu'extérieurement. A l'intérieur du diffuseur, il y a un écran lamellaire pour diriger le faisceau lumineux vers le bas.
Peinture: cycle de peinture liquide standard, par immersion, se compose de plusieurs phases : une première phase de prétraitement superficiel du métal, une couche de peinture cataphorèse résistante à la corrosion et au brouillard salin, une couche finale de peinture liquide acrylique bi-composante stabilisée aux rayons UV.
Douille: En polycarbonate avec contacts en bronze phosphoreux, (FLC). En céramique avec contacts argentés.
Câblage: Alimentation 230V/50Hz. Câble rigide de 0,50 mm² de section (FLC) avec gaine en PVC-HT résistant à 90°C, conformes aux normes CEI 20-20 ou câble avec embouts en cuivre étamé à branchement rapide, isolation au silicone, tresse en fibre de verre de 1,0 mm² de section.
Barrette de connexion 2P avec section maximum admise pour les conducteurs de 2,5 mm².
Équipement: Presse-étoupe en nylon f.v. Ø 1/2 pouce gas (câble min Ø 9 max Ø 12). Joint en matériau écologique.
Montage: Sur poteau Ø 60 ou sur bras acc 1367 et 1362.
Normes: Ces appareils sont conformes aux normes EN60598-1 CEI 34-21 en vigueur et ont l'indice de protection IP65IK08 des normes EN 60529. Certificat de Conformité Européen ENEC. Classe d'isolation II
Pour la version SAP-E70: utiliser une lampe avec amorçeur incorporé.
Superficie d'exposition au vent: 1210 cm².
SAP-E70 utiliser une lampe avec amorçeur incorporé

Code	Cablage	Kg	Lumen-K-CRI	WTot	Fixation	Couleur
422352-00	CNR-F	5.90	SAP-E 100-9500lm-2000K-Ra 4	114 W	E40	GRAPHITE
422354-00	CNRL-F	5.04	JM-E 100-9000lm-3200K-Ra 2a	114 W	E27	GRAPHITE
422351-00	CNR-F	4.56	SAP-E 70-5600lm-2000K-Ra 4	82 W	E27	GRAPHITE
422353-00	CELL-F	3.90		44 W		GRAPHITE

Accessoires

 - 72 fixation murale	 - 214 Attacco standardo piccolo	 - 211 raccord Sector	 - 300 Oliva
 - 150 cubo Leone	 - 212 Anello giunzione	 - 213 Attacco standardo lungo	 - 301 bras Oliva
 - 302 fixation murale	 - 1464 couronne	 - 1465 bride ø120	 - 303 fixation ø 60
 - 1362 bras vers le haut	 - 1365 bride ø100	 - 1364 couronne ø100	 - 1462 bras vers le haut

Le flux lumineux mentionné est le flux lumineux sortant du luminaire, avec une tolérance de ± 10 % par rapport à la valeur indiquée. Les W totaux expriment la puissance totale consommée par le système avec une tolérance maximale de 10 %