

Rappel des dimensions de découpe

Code	Désignation	Dimensions découpe (l x h)	Dimensions utiles (l x h x p)	Poids unitaire	Colisage
752 062	Bac PLASTELBOX 2 Travées 6 Rangées VA	556 x 786	515 x 780 x 200	3,85	1
752 122	Bac PLASTELBOX 2 Travées 12 Rangées VA	556 x 1176	515 x 1170 x 200	5,60	1
750 262	Châssis EASY FIX métal pour PLASTELBOX 2 Travées	556 x 823	573 x 856	1,06	1

Dimensions de découpe de la plaque de plâtre

Bac	Trappes de visite (EASY FIX ou étagère)	Type d'accès	H	L	Hauteur Haute	Hauteur Basse
752062	2T6R	haut	1610	556	276	614
752122	2T6R	toute hauteur	2000	556	276	224

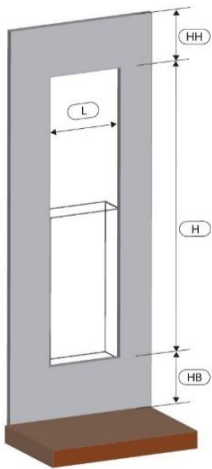
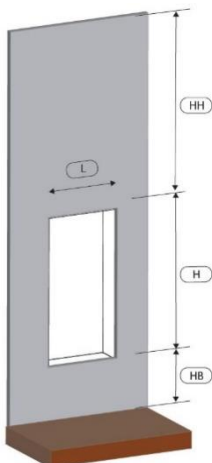

Bac	Type d'accès	H	L	Hauteur Haute	Hauteur Basse
B2T12R-P	bas	1176	556	1100	224

CONTENU DU SACHET (ACCESSOIRES)



SACHET DE CONDITIONNEMENT X1

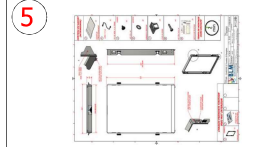

NOTICE DE MONTAGE X1

TEMPS DE MONTAGE HORS DECOUPE



1 ETIQUETTE SUR EMBALLAGE

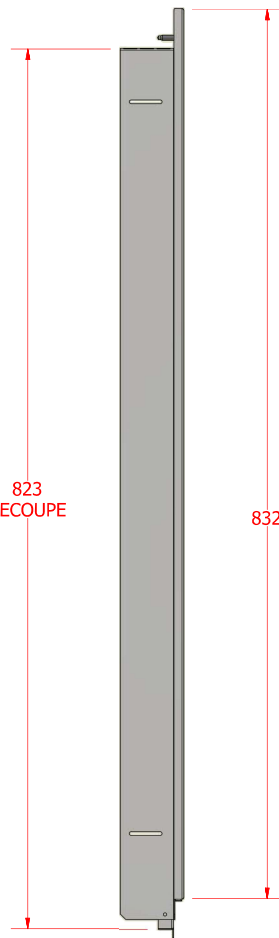
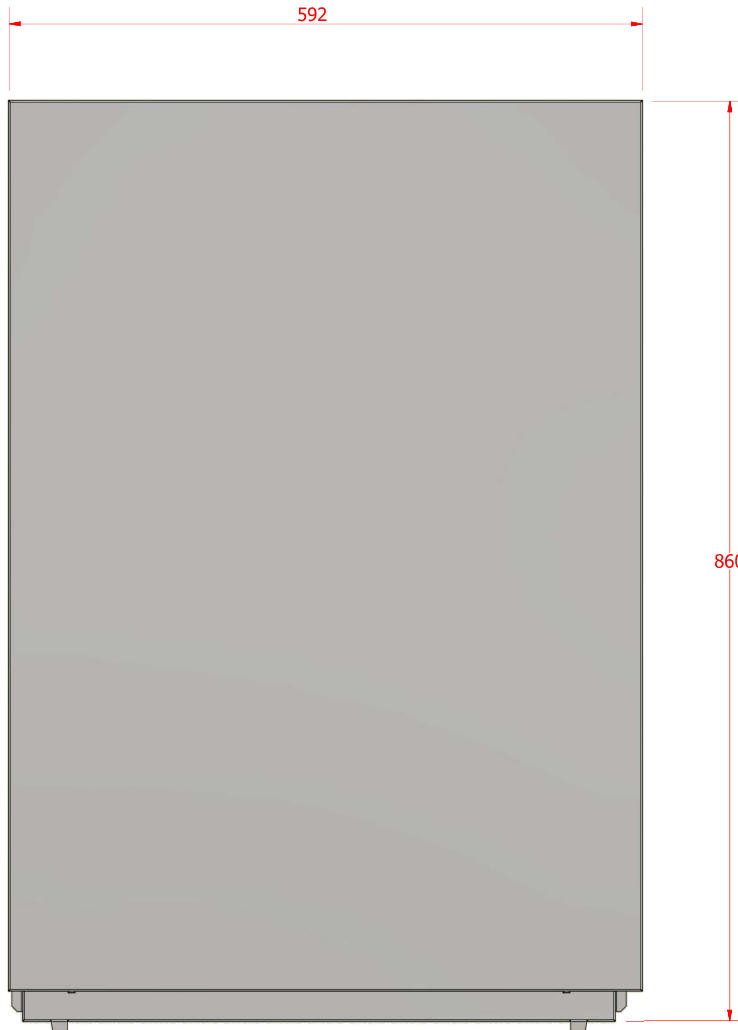
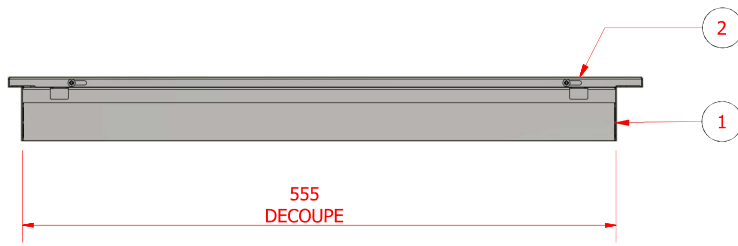

**TRAPPE EASY FIX
FINITION 9016 MAT LISSE**

<p>750262 X1 CHASSIS 2T6R</p>	<p>750263 X1 PORTE 2T6R</p>	<p>X1 ETIQUETTE DE REFERENCEMENT</p>
-----------------------------------	---------------------------------	--

Rév.	Description	Date	Appr. par
0	Création	21/04/2021	EF
Piece: TRAPPE EASY FIX P 2T6R		Ref: 750261	Ind : 0
		Matière: ACIER	Ep: 8/10
Tolérances Générales ±0.5		Masse: 4,31 kg	Validation :
BLM ECO-PARC D'AFFAIRE DE SOLOGNE Domaine de Vilmorant 41210 NEEZING SUR BEZONNEN		Tel : 02-54-95-67-70 Fax : 02-54-95-79-50	
Ce document est la propriété de BLM Distribution, toute reproduction est interdite sans l'autorisation de BLMD			

MONTAGE

1 : Positionner le chassis dans sa découpe

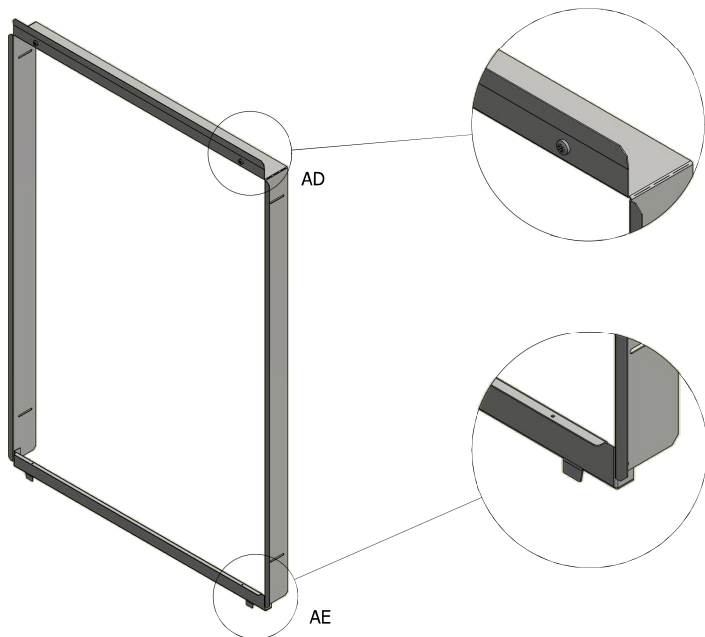

2 : Visser les 2 vis de fixation au mur

3 : Plier les 2 pattes dans le bac en dessous

4 : Accrocher la porte en partie haute

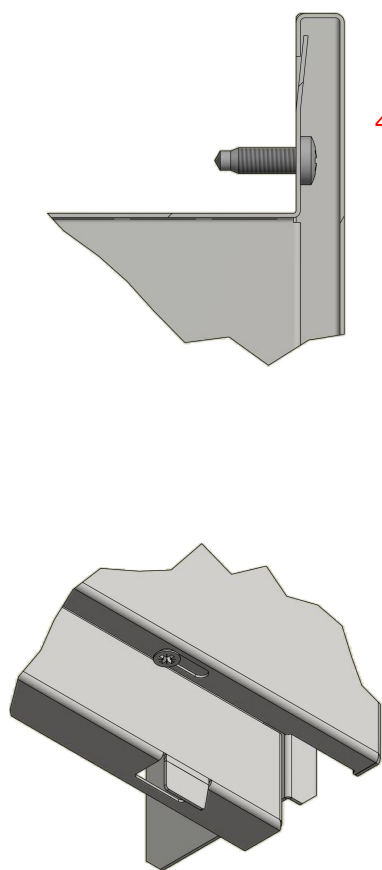

5 : Visser les 2 vis de verrouillage de la porte

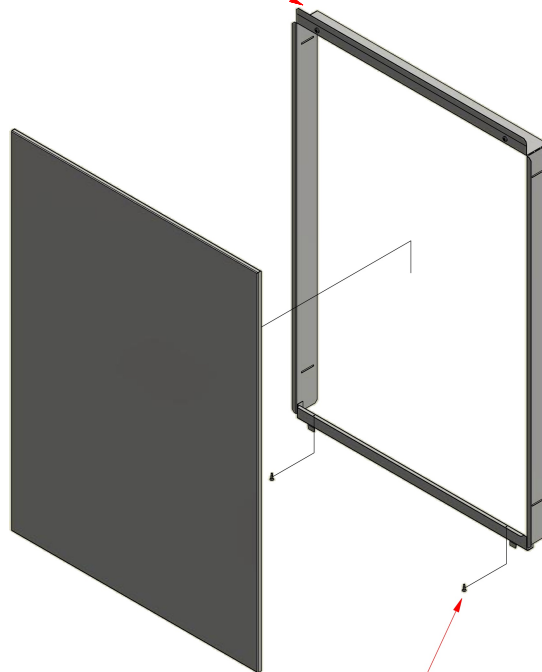

Piece:	TRAPPE EASY FIX P 2T6R	Ref:	750261	Ind :	0
Matiere:	ACIER	Ep:	8/10	Date:	21/04/2021
Tolérances Générales	±0.5	Masse:	4,31 kg	Validation :	
 BLM MATÉRIEL ÉLECTRIQUE INDUSTRIE & BÂTIMENT		BLM ECO-PARC D'AFFAIRE DE SOLOGNE Domaine de Vilmorant 41210 NEEZING SUR BEZEVRON		Tel : 02-54-95-67-70 Fax : 02-54-95-79-50	