

III ta: -20°C ...+40°C CE UK CA

200mA	6,7W	CRI>90	Ø 10 x 7 cm	0,19 kg
-------	------	--------	-------------	---------

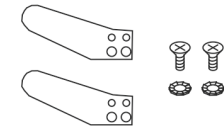

DE	Betriebsanleitung Deckeneinbauleuchte
EN	Operation Manual Recess-Mounted Ceiling Light
FR	Mode d'emploi Encastré de plafond
ES	Manual de instrucciones Luminaria empotrable de techo
IT	Istruzioni per l'uso Lampada da incasso
NL	Gebruiksaanwijzing Plafondbouwarmatuur
DA	Driftsvejledning Indbygningsspot til loft
PL	Instrukcja obsługi Lampa sufitowa do wbudowania
RU	Инструкция по эксплуатации Встраиваемый потолочный светильник
SV	Bruksanvisning Infälld takarmatur
TR	Kullanma kılavuzu Gömme tavan lambası
HU	Használati utasítás Süllyeszttet mennyezeti lámpatestek

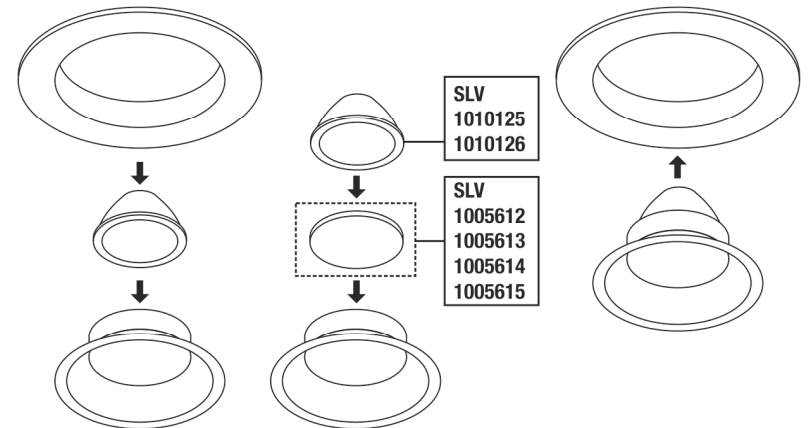
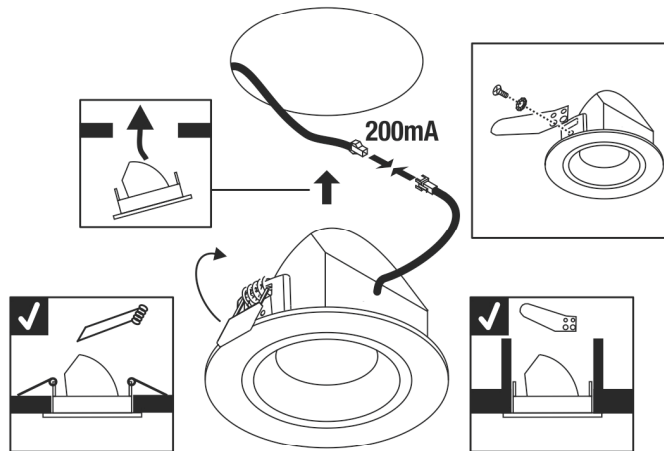
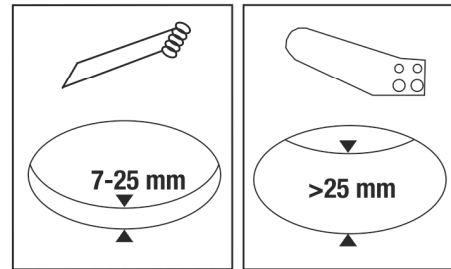
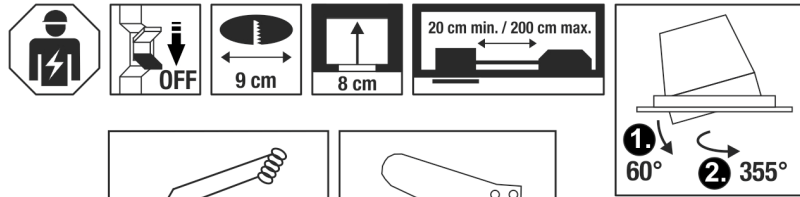

SLV
1010125
1010126

SLV
1005612
1005613
1005614
1005615

NUMINOS Gimble S

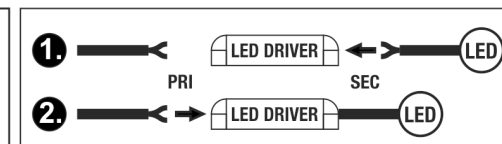
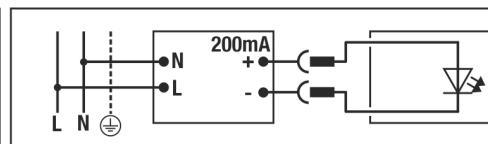
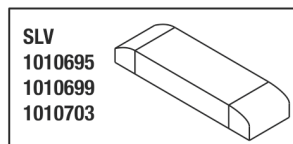

	lm	CT (K)	∧ °
1009379	1000	2700	20
1009380	1000	2700	20
1009381	1000	2700	20
1009382	1000	2700	40
1009383	1000	2700	40
1009384	1000	2700	40
1009385	1000	2700	55
1009386	1000	2700	55
1009387	1000	2700	55
1009388	1000	2700	20
1009389	1000	2700	20
1009390	1000	2700	20
1009391	1000	2700	40
1009392	1000	2700	40
1009393	1000	2700	40
1009394	1000	2700	55
1009395	1000	2700	55
1009396	1000	2700	55
1009397	1050	3000	20
1009398	1050	3000	20
1009399	1050	3000	20
1009400	1050	3000	40
1009401	1050	3000	40
1009402	1050	3000	40
1009403	1050	3000	55
1009404	1050	3000	55
1009405	1050	3000	55
1009406	1050	3000	20
1009407	1050	3000	20
1009408	1050	3000	20
1009409	1050	3000	40
1009410	1050	3000	40
1009411	1050	3000	40
1009412	1050	3000	55
1009413	1050	3000	55
1009414	1050	3000	55
1009415	1050	4000	20
1009416	1050	4000	20
1009417	1050	4000	20
1009418	1050	4000	40
1009419	1050	4000	40
1009420	1050	4000	40
1009421	1050	4000	55
1009422	1050	4000	55
1009423	1050	4000	55
1009424	1050	4000	20
1009425	1050	4000	20
1009426	1050	4000	20
1009427	1050	4000	40



DE - Die Installation erfordert Fachkenntnisse und darf nur eine zugelassene Elektrofachkraft unter Berücksichtigung örtlicher und nationaler Bestimmungen durchführen! **EN**- The installation requires expert knowledge and may be carried out only by an approved electrician under consideration of local and national regulations! **FR**- L'installation nécessite des connaissances spécialisées et ne peut être effectuée que par un électricien agréé, en tenant compte des réglementations locales et nationales! **ES** - ¡Para realizar la instalación son necesarios conocimientos técnicos. La instalación será realizada exclusivamente por un técnico electricista autorizado, respetando las normativas locales y nacionales! **IT** - L'installazione richiede conoscenze tecniche e può essere eseguita soltanto da un elettricista autorizzato tenendo conto delle norme locali e nazionali! **NL**- De installatie vereist vakkenis en mag uitsluitend door een erkende electricien worden uitgevoerd, waarbij de lokale en nationale voorschriften in acht moeten worden genomen! **DA**- Installationen kræver fagkundskab og må kun gennemføres af en autoriseret el-installatør. Lokale og nationale bestemmelser skal herved overholdes!! **PL** - Instalacja wymaga wiedzy specjalistycznej i powinna być przeprowadzana wyłącznie przez uprawnionego elektryka przy uwzględnieniu miejscowych i krajowych przepisów! **RU**- Установка требует специальных знаний и может производиться только сертифицированным электриком с соблюдением местных и национальных положений!! **SV**- Installationen kräver fackkuns-kaper och får endast utföras av en elektriker. Lokala och nationella bestämmelser måste följas! **TR** - Kurulum uzmanlık gerektirir ve sadece yerel ve ulusal yönetmelikler dikkate alınarak yetkili bir elektrikçi tarafından yapılabilir! **HU** - A csatlakoztatás szakudást igényel, és kizárolag feljogosított villamosági szakember végezheti el a helyi és nemzeti rendelkezések figyelembe vétele mellett!

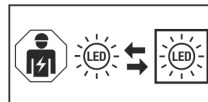

DE - Die Lichtquelle ist nur durch eine Fachkraft austauschbar. **EN** - The light source is only replaceable by a professional. **FR** - La source lumineuse peut uniquement être remplacée par un spécialiste. **ES** - La fuente de luz solo podrá ser reemplazada por un técnico especialista. **IT** - La sorgente luminosa può essere sostituita solo da personale autorizzato. **NL** - De lichtbron kan uitsluitend door een specialist of vakman worden vervangen. **DA** - Lyskilden kan kun udskiftes af en fagmand. **PL** - Źródło światła może być wymieniane tylko przez specjalistę. **RU** - Источник света разрешается заменять только специалистам. **SV** - Ljuskällan får endast bytas ut av fackpersonal. **TR** - Işık kaynağı yalnızca uzman kişiler tarafından değiştirilebilir. **HU** - A fényforrást csak szakember cserélheti.

	lm	CT (K)	∧ °
1009428	1050	4000	40
1009429	1050	4000	40
1009430	1050	4000	55
1009431	1050	4000	55
1009432	1050	4000	55

DE Betriebsanleitung

Deckeneinbauleuchte

NUMINOS Gimble S

Anleitung sorgfältig lesen und aufbewahren!

⚠ Sicherheitshinweise für Installation und Betrieb

Nichtbeachtung kann zu Lebens-, Verbrennungs- und Brandgefahr führen!

Produkt nicht verändern oder modifizieren.

Bei Verdacht einer Fehlfunktion oder Beschädigung außer Betrieb nehmen und Händler oder Elektrofachkraft kontaktieren.

Weitere Sicherheitshinweise = ⚠

Bestimmungsgemäße Verwendung

Deckeneinbauleuchte zur festen Montage auf ebenen Untergrund.

Nur auf normal oder nicht entflammaren Flächen betreiben.

Nur in trockenen Innenräumen betreiben.

Keinen starken mechanischen Beanspruchungen oder starker Verschmutzung aussetzen.

Lichtquelle

Die Lichtquelle dieser Leuchte darf nur vom Hersteller oder einem von ihm beauftragten Servicetechniker oder einer vergleichbar qualifizierten Person ersetzt werden.

Dieses Produkt enthält eine Lichtquelle der Energieeffizienzklasse D.

Pflege

⚠ Produkt spannungsfrei schalten und abkühlen lassen.

Regelmäßig mit leicht angefeuchtetem (Wasser) Tuch nur äußerlich reinigen.

Montage

⚠ Stromversorgung / Anschlussleitung spannungsfrei schalten!

Nur beschriebenes Zubehör verwenden.

Nur geeignetes Montagematerial verwenden.

Ausreichend Abstand zu brennbaren Materialien halten.

Ausreichende Belüftung gewährleisten.



: Nicht abdecken, insbesondere nicht mit Isoliermaterial.

Montieren wie in Abbildung dargestellt.

Elektrischer Anschluss

⚡ - Schutzklasse III (3) - Betrieb mit Schutzkleinspannung.

Das Betriebsgerät muss SELV bereitstellen.

Nur geeigneten LED Konverter verwenden (z.B. SLV 1010695, 1010699, 1010703).

Ausgangsstrom (konstant): 200mA / Leistung: min. 6,7W

⚠ Sicheren Halt und ordnungsgemäße Funktion prüfen!

EN Operation Manual

Recess-Mounted Ceiling Light

NUMINOS Gimble S

Read manual carefully and keep for further use!

⚠ Safety advices for installation and operation.

Disregard may lead to danger of life, burning or fire!

Do not alter or modify the product.

Take out of service when suspecting a defect or malfunction and contact your dealer or a qualified electrician.

Additional safety advices = ⚠

Use as directed

Recessed ceiling light for fixed installation on a flat surface.

Operate only on normal or not inflammable surfaces.

Operate only in dry indoor area.

Do not strain mechanically or expose to strong dirt contamination.

Light Source

The light source of this luminaire may only be replaced by the manufacturer, an authorized service technician or a comparable qualified person.

This product contains a light source of the energy efficiency class D.

Care

⚠ Disconnect product from mains and let it cool down.

Clean external surfaces regularly with a slightly moistened (water) cloth.

Installation

⚠ Switch off mains / fixed connection cable!

Use only described accessories.

Use only suitable fastening materials.

Keep sufficient distance to inflammable materials.

Ensure sufficient aeration.



: Do not cover, especially not with insulating materials.

Install as shown in the figure.

Electrical connection

⚡ - Safety class III (3) - Operated with safety extra-low voltage.

External power supply must provide SELV.

Use only a suitable LED driver (e.g. SLV 1010695, 1010699, 1010703).

Output current (constant): 200mA / Power: min. 6,7W

⚠ Check secure fixation and proper function!

FR Mode d'emploi

Encastré de plafond

NUMINOS Gimble S

Lire attentivement le mode d'emploi et le conserver dans un endroit sûr !

⚠ Consignes de sécurité pour l'installation et l'utilisation

Le non-respect peut entraîner un risque de mort, de brûlures et d'incendie !

Ne pas modifier ni altérer le produit.

En cas de soupçon de dysfonctionnement ou de dommage, arrêter l'appareil et contacter le revendeur ou un électricien qualifié.

Consignes de sécurité complémentaires = ⚠

Utilisation conforme

Encastré de plafond pour montage fixe sur une surface plane.

Utiliser uniquement sur des surfaces normales ou ininflammables.

Utiliser uniquement dans des zones intérieures sèches.

Ne pas exposer à de fortes contraintes mécaniques ou à une saleté importante.

Source lumineuse

La source lumineuse contenue dans ce luminaire ne doit être remplacée que par le fabricant ou son agent de maintenance ou une personne de qualification équivalente.

Ce produit contient une source lumineuse de la classe d'efficacité énergétique D.

Entretien

 Mettre le produit hors tension et laisser refroidir.

Nettoyer régulièrement, la partie extérieure seulement, avec un chiffon légèrement humidifié (à l'eau).

Montage

 Mettre l'alimentation/le câble de raccordement hors tension !

Utiliser uniquement les accessoires décrits.

Utiliser uniquement le matériel de montage approprié.

Maintenir une distance suffisante par rapport aux matériaux inflammables.

Assurer une ventilation suffisante.



: Ne pas couvrir, surtout pas avec un matériau isolant.

Montage comme indiqué sur l'illustration.

Raccordement électrique

 - Classe de protection III (3) - Fonctionnement à très basse tension de sécurité.

L'appareil d'actionnement doit fournir une TBTS.

Utiliser un convertisseur LED adapté (par ex. SLV 1010695, 1010699, 1010703).

Intensité de sortie (constante) : 200mA / puissance : min. 6,7W

 Vérifier le bon maintien et le bon fonctionnement !

ES Manual de instrucciones Luminaria empotrada de techo NUMINOS Gimble S

¡Leer atentamente las instrucciones y guardarlas!

 Instrucciones de seguridad para instalación y funcionamiento
¡En caso de omisión, subyace peligro de quemaduras, incendio y lesiones mortales!

Ni modificar ni transformar el producto.

En caso de sospechar mal funcionamiento, daños o deterioro, poner fuera de servicio y avisar al distribuidor o a un técnico electricista.

Otras instrucciones de seguridad = 

Utilización acorde a lo previsto

Luminaria empotrada de techo para la instalación fija en superficies planas.

Operar exclusivamente sobre superficies normales o no inflamables.

Operar exclusivamente en áreas interiores secas.

No exponer a fuerte esfuerzo mecánico ni a gran suciedad.

Fuente luminosa

El foco luminosa de esta lámpara solo debe ser sustituido por el fabricante o un técnico autorizado por este o por una persona igualmente cualificada.

Este producto contiene una fuente de luz con la clase de eficiencia energética D.

Cuidados

 Desconectar tensión del producto y esperar a que se enfríe.

Limpiar regularmente solo el exterior con un paño húmedo (agua).

Montaje

 ¡Desconectar la tensión de la alimentación de corriente/del cable de conexión!

Utilizar exclusivamente el accesorio descrito.

Utilizar exclusivamente el material de montaje adecuado.

Respetar una distancia suficiente respecto de materiales inflamables.

Garantizar suficiente ventilación.



: No cubrir, especialmente con material aislante.

Montar tal y como indica la ilustración.

Conexión eléctrica

 - Classe de protección III (3) - Funcionamiento con baja tensión de protección.

El dispositivo operativo debe proporcionar una alimentación SELV.

Utilizar convertidor de LED adecuado (p. ej. SLV 1010695, 1010699, 1010703).

Corriente de salida (constante): 200mA / potencia: min. 6,7W

 ¡Revisar el buen soporte y correcto funcionamiento!

IT Istruzioni per l'uso Lampada da incasso NUMINOS Gimble S

Leggere e conservare attentamente le istruzioni!

 Avvertenze di sicurezza per installazione ed esercizio

In caso di mancata osservanza sussiste il rischio di morte, combustione e incendio!

Non alterare né modificare il prodotto.

In caso di sospetto di malfunzionamento o danneggiamento, mettere fuori servizio e contattare il rivenditore o un elettricista.

Altre avvertenze di sicurezza = 

Utilizzo conforme

Faretto da incasso a soffitto per montaggio fisso su superficie piana.

Azionare soltanto su superfici normali o non infiammabili.

Azionare soltanto in ambienti chiusi all'asciutto.

Non esporre a forti sollecitazioni meccaniche o a sporcizia intensa.

Sorgente luminosa

La sorgente luminosa di questa lampada può essere sostituita esclusivamente dal produttore, da un tecnico da lui incaricato o da una persona qualificata equiparabile.

Questo prodotto contiene una sorgente luminosa con classe di efficienza energetica D.

Cura

 Scollegare il prodotto e farlo raffreddare.

Pulire solo esternamente a intervalli regolari con un panno leggermente imbibito di acqua.

Montaggio

 Eliminare l'alimentazione elettrica / scollegare il cavo di collegamento.

Usare solo gli accessori descritti.

Usare solo materiale adatto per il montaggio.

Mantenere una distanza sufficiente dai materiali infiammabili.

Garantire una sufficiente aerazione.



: Non coprire, in particolare non con materiale isolante.

Montare come illustrato in figura.

Collegamento elettrico

 - Classe di protezione III (3) - azionamento con bassa tensione di protezione.

Il dispositivo di alimentazione deve avere SELV.

Usare un convertitore LED adatto (ad es. SLV 1010695, 1010699, 1010703).

Corrente di uscita (costante): 200mA / potenza: min. 6,7W

 Controllare la tenuta sicura e il funzionamento corretto!

NL Gebruiksaanwijzing Plafondbouwwarmatuur NUMINOS Gimble S

Handleiding zorgvuldig lezen en bewaren!

 Veiligheidsinstructies voor installatie en gebruik

Niet-naleving kan levens-, verbrandings- en brandgevaar tot gevolg hebben!

Product niet wijzigen of aanpassen.

Bij het vermoeden van een defect of beschadiging niet meer gebruiken en contact opnemen met verkooppunt of elektricien.

Overige veiligheidsinstructies = 

Beoogd gebruik

Plafondbouwlamp voor vaste montage op een vlakke ondergrond.

Alleen op normaal of niet-ontvlambare oppervlakken toepassen.

Alleen in droge ruimten binnen gebruiken.

Niet blootstellen aan hoge mechanische belastingen of sterke vervuiling.

Lichtbron

De lichtbron van deze lamp mag alleen door de fabrikant of een door hem geautoriseerde service-technicus of een vergelijkbaar geschoolde persoon worden vervangen.

Dit product bevat een lichtbron van energie-efficiëntieklasse D.

Verzorging

 Product spanningsvrij maken en laten afkoelen.

Regelmatig met iets vochtige (water) doek alleen aan de buitenkant reinigen.

Montage

 Stroomtoevoer / aansluitkabel spanningsvrij maken!

Uitsluitend de beschreven accessoires gebruiken.

Uitsluitend geschikt montage materiaal gebruiken.

Voldoende afstand tot brandbare materialen houden.

Voor voldoende ventilatie zorgen.



: Niet afdekken, vooral niet met isolatiemateriaal.

Monteren zoals op de afbeelding is weergegeven.

Elektrische Aansluiting

 - Veiligheidsklasse III (3) - werking met extra lage spanning.

Het voorschakelapparaat moet SELV leveren.

Gebruik een led-converter (bijv. SLV 1010695, 1010699, 1010703).

Uitgangsstroom (constant): 200mA / vermogen: min. 6,7W

 Controleren op stevige bevestiging en correcte werking!

DA Driftsvejledning Indbygningsspot til loft NUMINOS Gimble S

Læs vejledningen grundigt og opbevar den!

 Sikkerhedshenvisninger vedrørende installation og brug

Manglende overholdelse kan resultere i livsfare, forbrændinger og brand!

Der må ikke foretages ændringer eller modifikationer af produktet.

Ved mistanke om fejlfunktion eller beskadigelse skal produktet tages ud af drift. Kontakt så forhandleren eller en el-installator.

Yderligere sikkerhedshenvisninger = 

Tilsigtet anvendelse

Indbygget loftslampe til fast installation på plan overflade.

Må kun anvendes på normalt eller ikke antændelige flader.

Må kun anvendes i tørre indendørs rum.

Må ikke udsættes for kraftige mekaniske belastninger eller stærk forurening.

Lyskilde

Denne lampes lyskilde må kun erstattes af producenten eller af en af ham bestilt servicetekniker eller en lignende kvalificeret person.

Dette produkt indeholder en lyskilde med energimærkningsklassen D.

Pleje

 Afbryd spændingsforsyningen til produktet og lad den køle af.

Rens regelmæssigt og kun på ydersiden med en let fugtet klud (vand).

Montage

 Strømforsyningen / tilslutningsledningen skal gøres spændingsfrit!

Anvend kun det beskrevne tilbehør.

Anvend kun egnet montage materiale.

Hold tilstrækkelig afstand til brændbare materialer.

Sørg for tilstrækkelig ventilation.



: Må ikke dækkes til, især ikke med isoleringsmateriale.

Monteres som vist på billedet.

Elektrisk forbindelse

 - Beskyttelsesklasse III (3) - drift sikkerhedslavspænding.

Driftsapparatet skal stilles til rådighed af SELV.

Anvend en egnet LED-omformer (f.eks. SLV 1010695, 1010699, 1010703).

Udgangsstrøm (konstant): 200mA / effekt: min. 6,7W

 Kontroller med hensyn til sikker fastgøring og korrekt funktion!

PL Instrukcja obsługi Lampa sufitowa do wbudowania NUMINOS Gimble S

Instrukcję należy dokładnie przeczytać i ją zachować!

 Zasady bezpiecznej instalacji i eksploatacji

Brak przestrzegania zasad może powodować zagrożenie życia, prowadzić do powstania porażenia i pożaru!

Nie wolno dokonywać zmian ani modyfikacji produktu.

W przypadku podejrzenia wadliwego działania lub uszkodzenia wyłączyć i skontaktować się ze sprzedawcą lub uprawnionym elektrykiem.

Dalsze zasady bezpieczeństwa = 

Użytkowanie zgodnie z przeznaczeniem

Wpuszczana lampa sufitowa do stałego montażu na płaskiej powierzchni.

Używać wyłącznie na normalnie palnych lub niepalnych powierzchniach.

Eksploatować wyłącznie w suchych pomieszczeniach.

Nie poddawać silnym obciążeniom mechanicznym ani nie narażać na mocne zabrudzenie.

Źródło światła

Źródło światła tej lampy może zostać wymienione jedynie przez zleconego przez Państwa technika serwisowego lub przez osobę z porównywalnymi kwalifikacjami.

Ten produkt zawiera źródło światła o klasie efektywności energetycznej D.

Dbalność

 Odlączyć produkt od napięcia i pozostawić do ostygnięcia.

Czyścić regularnie tylko z zewnątrz przy użyciu lekko zwilżonego (wodą) ręcznika.

Montaż

 Należy odłączyć zasilanie / przewód przyłączeniowy od napięcia! Korzystać wyłącznie z opisanych akcesoriów. Korzystać wyłącznie z odpowiednich materiałów montażowych. Zachować odpowiedni odstęp od materiałów palnych. Zapewnić odpowiednią wentylację.

 : Nie przykrywać (w szczególności materiałem izolacyjnym). Montować zgodnie z rysunkiem.

Przyłączenie elektryczne

 - Klasa ochrony III (3) - praca przy użyciu niskiego bezpiecznego napięcia.

Osprzęt musi zapewnić obecność obwodu SELV. Korzystać z odpowiedniego konwertera LED (np. SLV 1010695, 1010699, 1010703).

Prąd wyjściowy (staly): 200mA / moc: min. 6,7W

 Sprawdź bezpieczne mocowanie i prawidłowe działanie!

RU Инструкция по эксплуатации Встраиваемый потолочный светильник NUMINOS Gimble S

Внимательно прочитать и сохранить инструкцию!

 **Указания по безопасности при установке и эксплуатации**
Несоблюдение указаний может представлять угрозу для жизни, создавать угрозу ожогов и пожара!

Не выполнять изменений или модификаций в продукте. При подозрении на неправильное функционирование или повреждение выключить продукт и проконсультироваться с торговым предприятием или специалистом-электриком. Дополнительные указания по безопасности = 

Предполагаемое использование

Потолочный встраиваемый светильник для стационарной установки на ровной поверхности. Эксплуатировать только на нормальных или негорючих поверхностях. Эксплуатировать только в сухих помещениях. Не подвергать сильным механическим нагрузкам или сильному загрязнению.

Источник света

Источник света данного светильника может быть заменен только производителем, уполномоченным им сервисным техником или специалистом с соответствующей квалификацией. Данный продукт содержит источник света класса энергоэффективности D.

Уход

 Отключить питание продукта и дать ему остыть. Регулярно чистить только снаружи слегка увлажненной (вода) салфеткой.

Монтаж

 Выключить электропитание / снять напряжение с соединительного кабеля. Использовать только описанные аксессуары. Применять только подходящий монтажный материал. Соблюдать достаточное расстояние до горючих материалов.

Обеспечить достаточную вентиляцию.

 : Не закрывайте, особенно изоляционным материалом. Монтировать, как показано на рисунке.

Электрическое подключение

 - Класс защиты III (3) - эксплуатация с безопасным сверхнизким напряжением.

Устройство управления должно обеспечивать SELV. Использовать подходящий светодиодный преобразователь (например, SLV 1010695, 1010699, 1010703). Выходной ток (постоянный): 200mA / Мощность: min. 6,7Вт

 Проверить надежное крепление и надлежащее функционирование!

SV Bruksanvisning Infälld takarmatur NUMINOS Gimble S

Läs igenom och förvara anvisningarna noggrant!

 **Säkerhetsinformation för installation och drift**
Det finns risk för livsfarliga skador, brännskador och brand om inte anvisningarna följs!

Produkten får inte ändras eller modifieras. Vid misstanke om fel eller skador får produkten inte användas. Kontakta återförsäljaren eller en elektriker. Ytterligare säkerhetsinformation = 

Avsedd användning

Infälld taklampa för fast installation på en plan yta. Använd endast på normalt eller icke antändliga ytor. Använd endast i torra utrymmen inomhus. Utsätt inte för kraftig mekanisk belastning eller kraftig nedsmutsning.

Ljuskälla

Denna lampas ljuskälla får endast bytas ut av tillverkaren eller en av denne auktoriserad servicetekniker eller en liknande kvalificerad person. Denna produkt har en ljuskälla med energiklass D.

Skötsel

 Koppla produkten spänningsfri och låt den svalna. Rengör regelbundet med en något fuktad trasa (vatten).

Montage

 Koppla strömförsörjningen / anslutningskabeln spänningsfri! Använd endast de tillbehör som anges. Använd endast lämpligt monteringsmaterial. Håll tillräckligt avstånd från brännbara material. Se till att ventilationen är tillräcklig.

 : Får inte övertäckas, speciellt inte med isoleringsmaterial. Montera enligt bilden.

Elektrisk anslutning



 - Skyddsklass III (3) - Drift med lågspänningsskydd. Drivdonet måste tillhandahålla SELV. Använd en lämplig LED-konverter (t ex. SLV1010695, 1010699, 1010703). Utgångsström (konstant): 200mA / Effekt: min. 6,7W

 Kontrollera att allt sitter fast ordentlig och fungerar!

TR Kullanma kılavuzu

**Göme tavan lambası
NUMINOS Gimble S**

Kılavuzu dikkatle okuyun ve saklayın!

 **Kurulum ve işletim için güvenlik uyarıları**
Uyarılara uymama ölüm, yanma ve yangın tehlikesine yol açabilir!
Üründe değiştirme veya yeniden uyarılma işlemi yapmayın. Hatalı çalışma şüphesinde veya bir hasar durumunda kapatın ve satıcıya veya bir elektrikçiye başvurun. Diğer güvenlik uyarıları = 

Amaca uygun kullanım

Düz yüzeylere kalıcı montaj için gömme tavan lambası. Sadece normal veya yancık olmayan yüzeylerde kullanın. Yalnızca kuru kapalı iç mekânlarda çalıştırın. Güçlü mekanik yüklere veya güçlü kirlenmeye maruz bırakmayın.

Işık kaynağı

Bu lambanın ışık kaynağı, sadece üretici veya üretici tarafından görevlendirilen bir teknik servis elemanı veya benzer yetkiye sahip bir kişi tarafından değiştirilebilir. Bu ürün, D enerji verimlilik sınıfına ait bir ışık kaynağına sahiptir.

Bakım

 Ürünü gerilimsiz hale getirin ve soğumaya bırakın. Sadece hafifçe ıslatılmış (su ile) bir bezle düzenli olarak temizleyin.

Montaj

 Güç kaynağını / bağlantı hattını gerilimsiz hale getirin. Sadece açılan aksesuarları kullanın. Sadece uygun montaj malzemelerini kullanın. Yancık malzemelere yeterli mesafe bırakın. Yeterli havalandırmanın olmasını sağlayın.

 : Özellikle yalıtım malzemesiyle örtmeyin. Montajı şekilde gösterildiği gibi yapın.



Elektrik bağlantısı

 - Koruma sınıfı III (3) - Düşük koruma voltajı ile çalışma. İşletim cihazı ekstra düşük voltaj güvenliğini (SELV) sağlamalıdır. Uygun LED dönüştürücüsü kullanın (örneğin, SLV 1010695, 1010699, 1010703). Çıkış akımı (sabit): 200mA / asgari: min. 6,7W

 Güvenli tutuş ve düzgün çalışma için kontrol edin!

HU Használati utasítás

**Süllyesztett mennyezeti lámpatestek
NUMINOS Gimble S**

Olvassa el figyelmesen és őrizze meg az utasítást!
 **A csatlakoztatásra és üzemeltetésre vonatkozó biztonsági utasítások**
Figyelmen kívül hagyása élet-, égés- és tűzveszélyhez vezethet!
Ne változtassa meg vagy módosítsa a terméket. Működési hiba vagy sérülés gyanúja esetén helyezze üzemen kívül, és vegye fel a kapcsolatot a kereskedővel vagy egy villamosságai szakemberrel. További biztonsági utasítások = 

Rendeltetésszerű használat

Süllyeszthető mennyezeti lámpa vízszintes felületre történő rögzítéshez. Kizárólag normál vagy nem gyúlékony felületen üzemeltesse. Kizárólag száraz belső térben üzemeltesse. Ne tegye ki erős mechanikus igénybevételnek vagy erős szennyeződéseknek.

Fényforrás

A lámpatest fényforrásának esetleges cseréjét kizárólag a gyártó, vagy minősített szakember végezheti el. Ez az termék D energia-hatékonysági osztályú fényforrást tartalmaz.

Ápolás

 Feszültségmentesítse a terméket, és hagyja lehűlni. Tisztítsa meg rendszeresen kívülről enyhén nedves (vizes) törölkendővel.

Összeszerelés

 Feszültségmentesítse az áramellátást / csatlakozóvezetékét! Kizárólag a leírt tartozékot használja. Kizárólag alkalmas szerelőanyagot használjon. Éghető anyagoktól tartson elegendő távolságot. Biztosítsa a megfelelő szellőzést.

 : Ne takarja le, különösen szigetelő anyaggal ne. Az ábrán feltüntetett módon szerelje be.

Elektromos Csatlakozás

 - III (3) védelmi osztály - üzemeltetés védő törpefeszültséggel. A vezérlőegységnek biztonságos extra alacsony feszültséggel (SELV) kell rendelkeznie. Használjon megfelelő LED átalakítót (pl. SLV 1010695, 1010699, 1010703). Kimeneti áram (állandó): 200mA / teljesítmény: min. 6,7W

 Ellenőrizze a biztonságos megátámasztást és az előírászerű működést!