

**Coded magnetic switches**  
**Interrupteurs magnétique codé**  
**Codierte Magnetschalter**  
**Interruptores magnéticos codificados**  
**Interruttori magnetici codificati**  
**Interruptores magnéticos codificados**

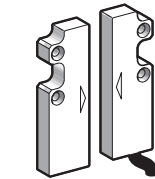

**XCSDMC**  
XCSZC... + XCSZC1

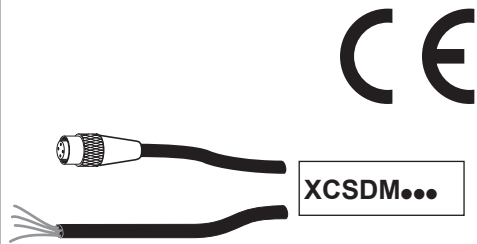
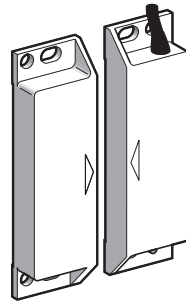

**XCSDMP**  
XCSZP... + XCSZP1

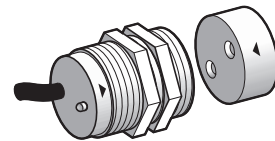

**XCSDMR**  
XCSZR... + XCSZR1

**⚠ WARNING / AVERTISSEMENT / WARNUNG / ADVERTENCIA / AVVERTIMENTO / AVISO**

**UNINTENDED EQUIPMENT OPERATION**  
 XCSDMC/P/R must be used only in association with a safety control unit. Never use XCSDMC/P/R without safety control unit.  
**Failure to follow these instructions can result in death, serious injury, or equipment damage.**

**FONCTIONNEMENT INATTENDU DE L'EQUIPEMENT**  
 XCSDMC/P/R ne doit être utilisé qu'en association avec une unité de contrôle de sécurité. Ne jamais utiliser XCSDMC/P/R sans unité de contrôle de sécurité.  
**Le non-respect de ces instructions peut provoquer la mort, des blessures graves ou des dommages matériels.**

**UNBEABSICHTIGTER GERÄTEBETRIEB**  
 XCSDMC/P/R darf nur in Verbindung mit einem Sicherheitssteuerggerät verwendet werden. Verwenden Sie XCSDMC/P/R niemals ohne Sicherheitssteuerung.  
**Die Nichtbeachtung dieser Anweisungen kann zu Tod, schwerer Körperverletzung oder Materialschäden führen.**

**FUNCIONAMIENTO INESPERADO DEL EQUIPO**  
 XCSDMC/P/R debe usarse solo en asociación con una unidad de control de seguridad. Nunca use XCSDMC/P/R sin la unidad de control de seguridad.  
**Si no se siguen estas instrucciones pueden producirse lesiones personales graves o mortales o daños en el equipo.**

**FUNCIONAMENTO NON INTENZIONALE DELL' APPARECCHIATURA**  
 XCSDMC/P/R deve essere utilizzato solo in associazione con un'unità di controllo di sicurezza. Non utilizzare mai XCSDMC/P/R senza unità di controllo di sicurezza.  
**Il mancato rispetto di queste istruzioni può provocare morte, gravi infortuni o danni alle apparecchiature.**

**FUNCIONAMENTO NÃO PREVISTO DOS EQUIPAMENTOS**  
 XCSDMC/P/R deve ser usado apenas em associação com uma unidade de controle de segurança. Nunca use XCSDMC/P/R sem unidade de controle de segurança.  
**A não observância destas instruções pode provocar a morte, ferimentos graves, ou danos no equipamento.**

**English**

These devices have been designed to be in compliance with the standards currently in effect: EN/IEC 60947-5-1, EN/ISO 13849-1, EN/IEC 62061, EN/IEC 60947-1, EN/ISO 14119, EN/IEC 60204.  
 These devices can achieve up to category 4 PL=e or SIL 3 (if combined with an appropriate Control Safety Unit PL=e / SIL 3).

**Français**

Ces appareils ont été conçus d'après les normes actuellement en vigueur : EN/IEC 60947-5-1, EN/ISO 13849-1, EN/IEC 62061, EN/IEC 60947-1, EN/ISO 14119, EN/IEC 60204.  
 Ces équipements peuvent atteindre un circuit de commande jusqu'à la catégorie 4 PL=e ou SIL 3 correspondant (en combinaison avec une unité de contrôle de sécurité appropriée PL=e / SIL 3).

**Deutsch**

Die Geräte wurden gemäß den geltenden Normen EN/IEC 60947-5-1, EN/ISO 13849-1, EN/IEC 62061, EN/IEC 60947-1, EN/ISO 14119, EN/IEC 60204 entwickelt.  
 Diese Geräte können bis Kategorie 4 PL = e bzw. SIL 3 zu erreichen (wenn mit einer entsprechenden Control Safety unit kombiniert PL = e / SIL 3) erreichen.

**Español**

Estos dispositivos han sido diseñados de conformidad con las normas actualmente en vigor EN/IEC 60947-5-1, EN/ISO 13849-1, EN/IEC 62061, EN/IEC 60947-1, EN/ISO 14119, EN/IEC 60204.  
 Estos dispositivos permiten conseguir hasta la categoría 4 PL = e o SIL 3 (si se combina con una Unidad de Control de Seguridad apropiada PL = e / SIL 3).

**Italiano**

Questi dispositivi sono stati progettati secondo le norme in vigore: EN/IEC 60947-5-1, EN/ISO 13849-1, EN/IEC 62061, EN/IEC 60947-1, EN/ISO 14119, EN/IEC 60204.  
 Questi dispositivi consentono di ottenere fino a categoria 4 PL = e o SIL 3 (se combinato con un'unità di sicurezza di controllo appropriata PL = e / SIL 3).

**Português**

Estes aparelhos foram concebidos para estar em conformidade com as normas em vigor: EN/IEC 60947-5-1, EN/ISO 13849-1, EN/IEC 62061, EN/IEC 60947-1, EN/ISO 14119, EN/IEC 60204.  
 Estes aparelhos permitem atingir até à categoria 4 PL = e ou SIL 3 (se combinado com uma unidade de segurança de controle apropriada PL = e / SIL 3).

**Dimensions / Encombrements / Abmessungen / Dimensiones / Dimensioni / Dimensões**

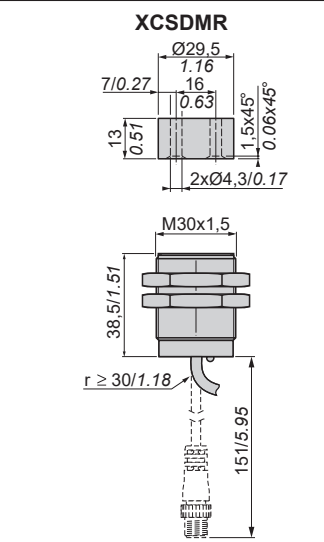
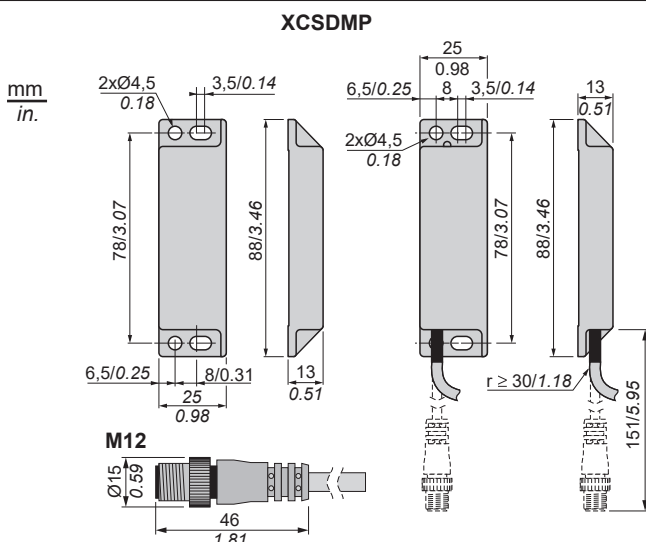
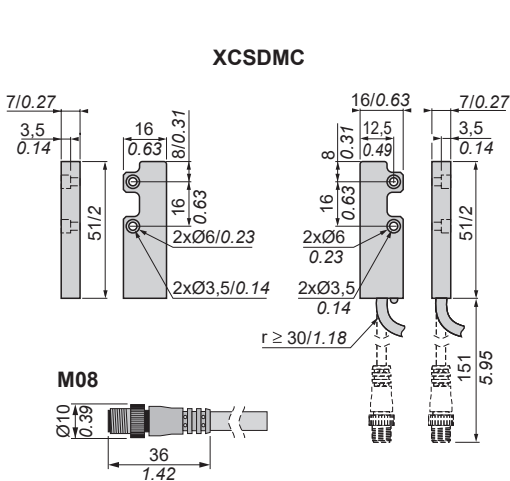

- en** Electrical equipment should be installed, operated and maintained only by qualified personnel. No responsibility is assumed by Schneider Electric for any consequences arising out of the use of this material.
- fr** Les équipements électriques doivent être installés, exploités et entretenus par un personnel qualifié. Schneider Electric n'assume aucune responsabilité des conséquences éventuelles découlant de l'utilisation de cette documentation.
- de** Elektrische Geräte dürfen nur von Fachpersonal installiert, betrieben, gewartet und instand gesetzt werden. Schneider Electric haftet nicht für Schäden, die aufgrund der Verwendung dieses Materials entstehen.
- es** Sólo el personal de servicio cualificado podrá instalar, utilizar, reparar y mantener el equipo eléctrico. Schneider Electric no asume las responsabilidades que pudieran surgir como consecuencia de la utilización de este material.
- it** Le apparecchiature elettriche devono essere installate, usate e riparate solo da personale qualificato. Schneider Electric non assume nessuna responsabilità per qualunque conseguenza derivante dall'uso di questo materiale.
- pt** A instalação, utilização e manutenção do equipamento eléctrico devem ser efectuadas exclusivamente por pessoal qualificado. A Schneider Electric não assume qualquer responsabilidade pelas consequências resultantes da utilização deste material.

**Cable connection procedures**  
**Procédures de connexion des câbles**  
**Kabelanschlüsse**  
**Procedimientos de conexión de los cables**  
**Procedura di collegamento dei cavi**  
**Procedimentos para a conexão de cabos**

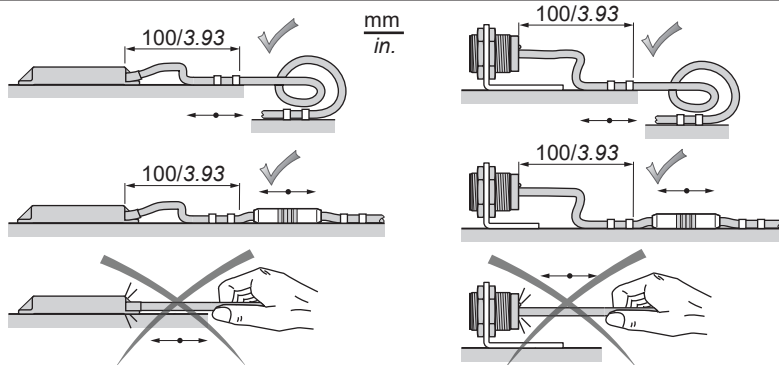

## ⚠ WARNING / AVERTISSEMENT / WARNUNG / ADVERTENCIA / AVVERTIMENTO / AVISO

### UNINTENDED EQUIPMENT OPERATION

- Do not use magnetic or magnetized screws to mount safety switches.
- Do not mount safety switches in locations subject to magnetic fields in excess of 0.3 mT.

Failure to follow these instructions can result in death, serious injury, or equipment damage.

### FONCTIONNEMENT INATTENDU DE L'EQUIPEMENT

- Ne pas monter les interrupteurs de sécurité à l'aide de vis magnétiques ou de vis magnétisées.
- Ne pas monter les interrupteurs de sécurité dans des endroits exposés à des champs magnétiques supérieurs à 0,3 mT.

Le non-respect de ces instructions peut provoquer la mort, des blessures graves ou des dommages matériels.

### UNBEABSICHTIGTER GERÄTEBETRIEB

- Verwenden Sie keine Magnet- oder magnetisierten Schrauben, um die Sicherheitsschalter zu montieren.
- Montieren Sie keine Sicherheitsschalter in Umgebungen, die Magnetfeldern über 0.3 mT ausgesetzt sind.

Die Nichtbeachtung dieser Anweisungen kann zu Tod, schwerer Körperverletzung oder Materialschäden führen.

### FUNCIONAMIENTO INESPERADO DEL EQUIPO

- Los interruptores de seguridad no deben instalarse por medio de tornillos magnéticos o magnetizados.
- Los interruptores de seguridad no deben instalarse en ubicaciones expuestas a campos magnéticos de más de 0.3 mT.

Si no se siguen estas instrucciones pueden producirse lesiones personales graves o mortales o daños en el equipo.

### FUNZIONAMENTO NON INTENZIONALE DELL' APPARECCHIATURA

- Non utilizzare viti magnetiche o magnetizzate per montare gli interruttori di sicurezza.
- Non montare gli interruttori di sicurezza in posti soggetti a campi magnetici superiori a 0,3 mT.

Il mancato rispetto di queste istruzioni può provocare morte, gravi infortuni o danni alle apparecchiature.

### FUNCIONAMENTO NÃO PREVISTO DOS EQUIPAMENTOS

- Não utilize parafusos magnéticos ou magnetizados para montar os interruptores de segurança.
- Não monte os interruptores de segurança em locais sujeitos a campos magnéticos de intensidade superior a 0,3 mT.

A não observância destas instruções pode provocar a morte, ferimentos graves, ou danos no equipamento.

## ⚠ CAUTION / ATTENTION / ACHTUNG / AVISO / ATTENZIONE / ATENÇÃO

### RISK OF MATERIAL DAMAGE

- Do not use safety switch as a mechanical stop.
- Do not adjust the position of switches using a hammer or other tool likely to exceed the device's shock and vibration tolerances.
- The safety switch fall during the installation may also lead to switch damage.

Failure to follow these instructions can result in injury or equipment damage.

### RISQUE DE DOMMAGE MATERIEL

- Ne pas utiliser les interrupteurs de sécurité comme butées mécaniques.
- Ne pas régler la position des interrupteurs à l'aide d'un marteau, ou de tout autre outil qui pourrait dépasser les tolérances du dispositif aux chocs et aux vibrations.
- La chute de l'interrupteur de sécurité pendant l'installation peut également l'endommager.

Le non-respect de ces instructions peut provoquer des blessures ou des dommages matériels.

### GEFAHR VON MATERIALSCHÄDEN

- Verwenden Sie den Sicherheitsschalter nicht als mechanische Abschaltung.
- Passen Sie die Position der Schalter nicht mit einem Hammer oder einem anderen Werkzeug an, die wahrscheinlich die Toleranzwerte für Geräteschläge und-vibrationen überschreiten.
- Wenn der Sicherheitsschalter während der Installation herunterfällt, kann dies ebenfalls zu Schäden am Schalter führen.

Die Nichtbeachtung dieser Anweisungen kann zu Körperverletzungen oder Materialschäden führen.

### RIESGO DE DAÑOS MATERIALES

- Los interruptores de seguridad no deben utilizarse como topes mecánicos.
- La posición de los interruptores no debe ajustarse por medio de un martillo u otra herramienta que podría exceder las tolerancias del dispositivo a los choques y vibraciones.
- La caída del interruptor de seguridad durante la instalación también puede provocar daños en el interruptor.

Si no se siguen estas instrucciones pueden producirse lesiones personales o daños en el equipo.

### RISCHIO DI DANNI MATERIALI

- Non utilizzare il vostro interruttore di sicurezza come arresto meccanico.
- Non regolare la posizione degli interruttori con un martello o un altro attrezzo simile che possa superare le tolleranze d'urto e di vibrazione del dispositivo.
- L'interruttore di sicurezza durante l'installazione può anche causare danni agli interruttori.

Il mancato rispetto di queste istruzioni può provocare infortuni o danni alle apparecchiature.

### DANOS NOS EQUIPAMENTOS

- Não utilize o interruptor de segurança como um meio de paragem mecânico.
- Não ajuste a posição dos interruptores utilizando um martelo ou outra ferramenta susceptível de ultrapassar as tolerâncias aos choques e às vibrações do dispositivo.
- O interruptor de segurança durante a instalação também pode causar danos no interruptor.

A não observância destas instruções pode provocar ferimentos pessoais, ou danos no equipamento.

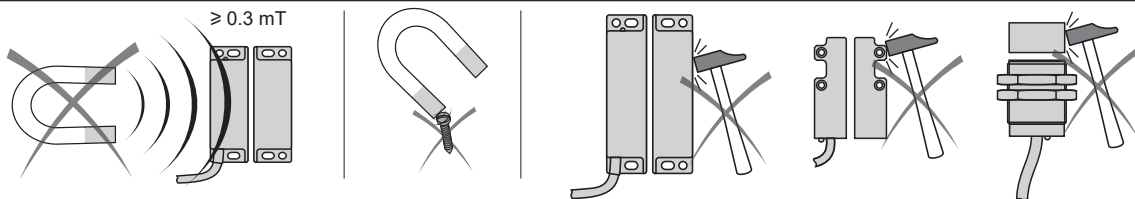

### Functional directions - Minimum distance between the magnet and the sensor

Directions fonctionnelles - Distance minimale entre l'aimant et le capteur

Funktions-Richtungen - Mindestabstand zwischen dem Magneten und dem Sensor

Direcciones funcionales - Distancia mínima entre el imán y el sensor

Direzioni funzionali - Distanza minima tra il magnete e il sensore

Direções funcionais - Distância mínima entre o íman eo sensor



Minimum operating distance to be respected: 1mm / 0.04 in.

Distance de fonctionnement minimale à respecter: 1mm.

Minimale einzuhaltender Arbeitsabstand: 1mm.

Distancia mínima de funcionamiento a respetar: 1 mm.

Distanza operativa minima da rispettare: 1mm.

Distância operacional mínima a ser respeitada: 1mm

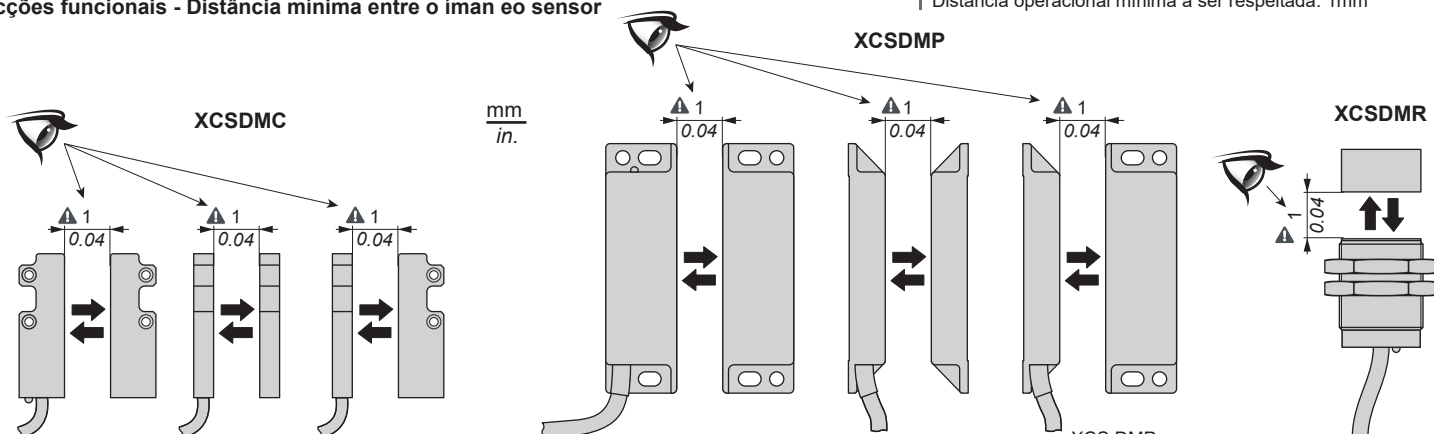

XCS DMC: Sao 4 mm/0.16 in.

XCS DMP: Sao 4 mm/0.16 in.

Sao : Assured Operating Distance / Portée de travail assurée / Gewährleisteter Arbeitsbereich / Alcance de trabajo asegurado  
 Portata di lavoro garantita / Alcance de trabalho assegurado

1 mm = 0.04 in.

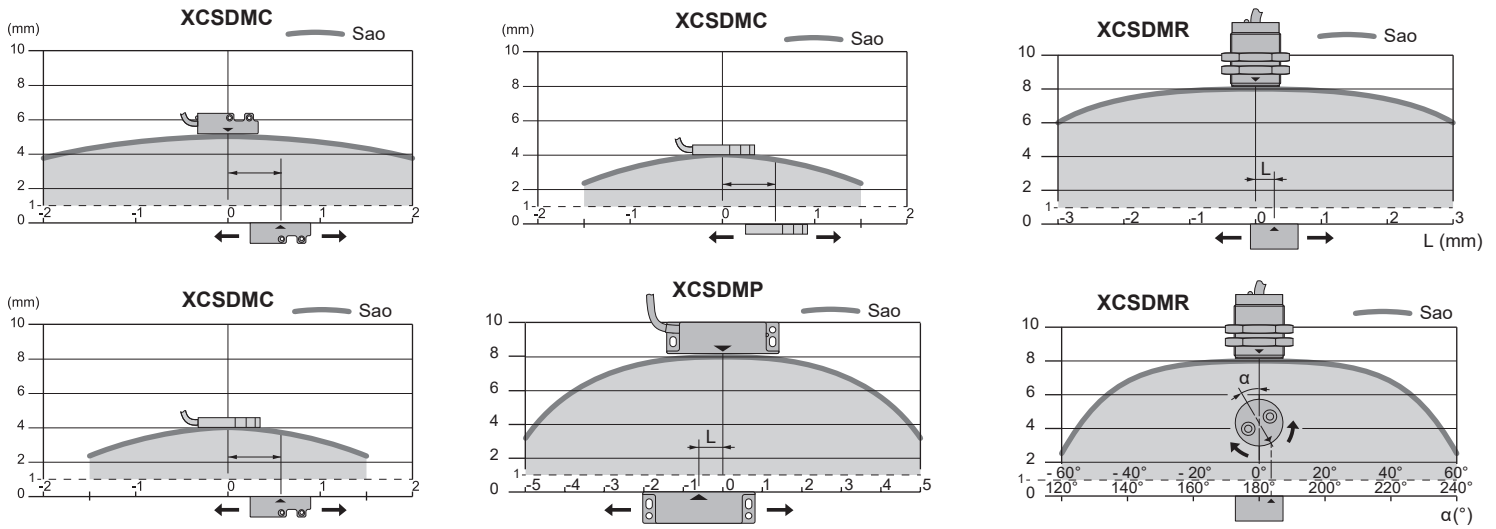

**Minimum mounting clearances between safety switches and ferromagnetic materials**  
**Espaces de dégagement minimum, au montage, entre interrupteurs de sécurité et matériaux ferromagnétiques**  
**Minimaler Abstand zwischen Sicherheitsschaltern und ferromagnetischen Materialien**  
**Espacios libres mínimos para el montaje, entre los interruptores de seguridad y los materiales ferromagnéticos**  
**Spazio di montaggio minimo tra gli interruttori di sicurezza e materiali ferromagnetici;**  
**Distâncias mínimas de montagem entre interruptores de segurança e materiais ferromagnéticos**

mm / in.	a ≥	b ≥	c x d ≥
XCSDMC	40/1.57	13/0.51	81/3.19 x 55/2.16
XCSDMP	100/3.94	10/0.39	118/4.64 x 55/2.16

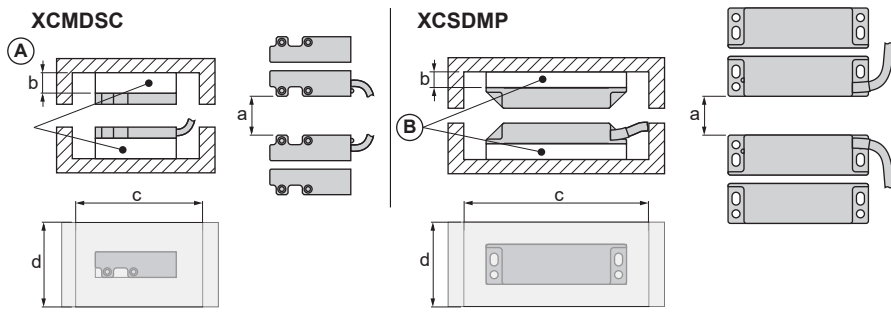

**A, B and C** non-magnetic shim  
**A, B et C** cale amagnétique  
**A, B und C** unmagnetischer Keil  
**A, B y C** calce amagnético  
**A, B e C** spessore amagnetico  
**A, B e C** calço não magnético

**A = XCS ZCC (x2)**  
**B = XCS ZCP (x2)**  
**C = XCS ZCR (x1)**

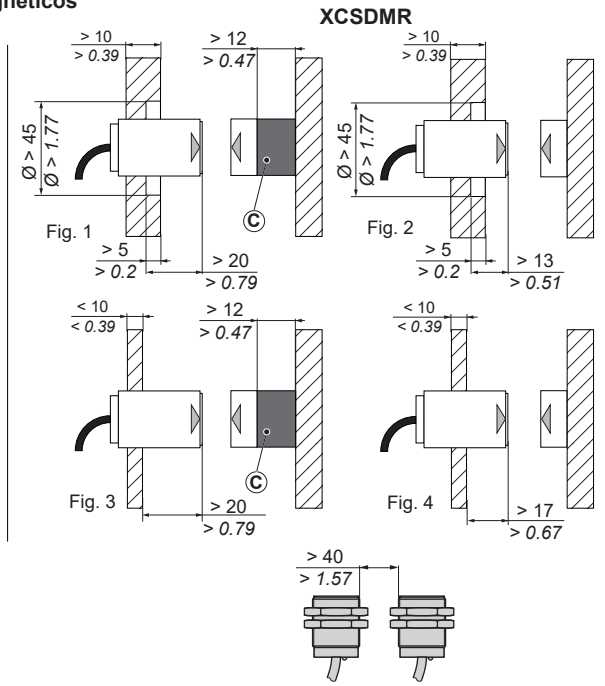

**Tightening torque, tightening capacity**  
**Couple de serrage, capacité de serrage**  
**Anzugdrehmoment, Anzugvermögen**  
**Par de apriete, capacidad de apriete**  
**Coppia di serraggio, capacità di serraggio**  
**Binário de aperto, capacidade de aperto**

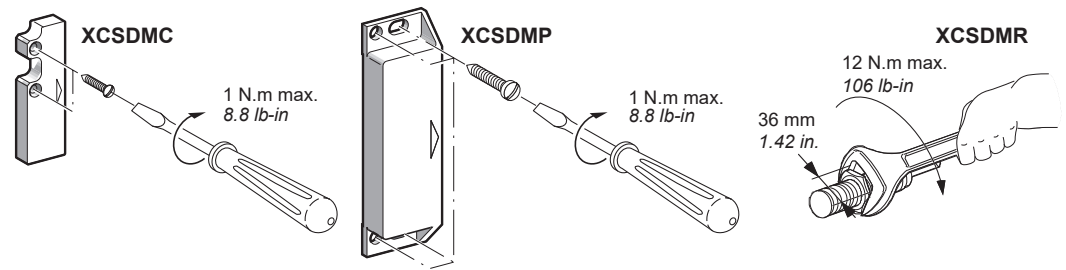

**Pre-Wired Female Connectors**  
**Prolongateurs**  
**Verlängerungskabel**  
**Extensiones de cables**  
**Prolonghe**  
**Cabos de Extensão**

**M8**

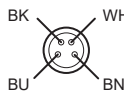

XZCP1041L2  
 XZCP1041L5  
 XZCP1041L10  
 XZCP0941L2  
 XZCP0941L5  
 XZCP0941L10

**M12**

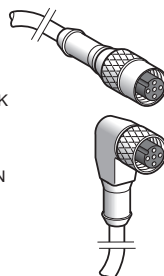

XZCP1141L2  
 XZCP1141L5  
 XZCP1141L10  
 XZCP1241L2  
 XZCP1241L5  
 XZCP1241L10

**M12**

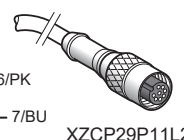
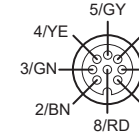

XZCP29P11L2  
 XZCP29P11L5  
 XZCP29P11L10

**Wiring diagram / Mise en œuvre électrique**  
**Anschluß Schema / Instalación eléctrica**  
**Collegamenti elettrici / Instalação eléctrica**

Illustration of contacts with magnet present.  
 Représentation des contacts en présence de l'aimant.  
 Darstellung der Kontakte, bei Magnetbetätigung.  
 Representación de los contactos en presencia del imán.  
 Representazione dei contatti in presenza del magnete.  
 Representação dos contactos em presença do ímã.

**Cat. 4 / PL=e (EN/ISO 13849-1) / SIL3 - XPSUS**  
**XCSDMC59.. / XCSDMR59.. / XCSDMP50..**  
 (NC + NO) (NC + NO) (NC + NC + NO)

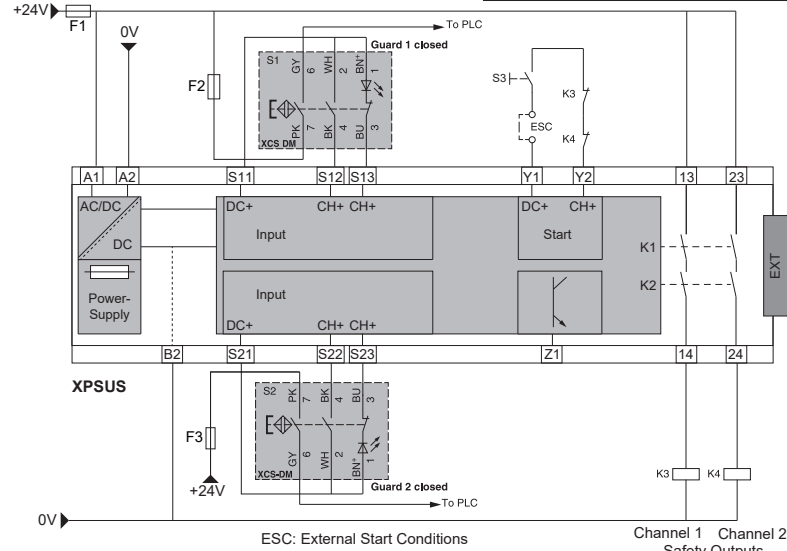

**Cat. 4 / PL=e (EN/ISO 13849-1) / SIL3 - XPSUDN**  
**XCSDMC59.. / XCSDMR59.. / XCSDMP50.. / XCSDMP59..**  
 (NC + NO) (NC + NO) (NC + NC + NO) (NC + NO)

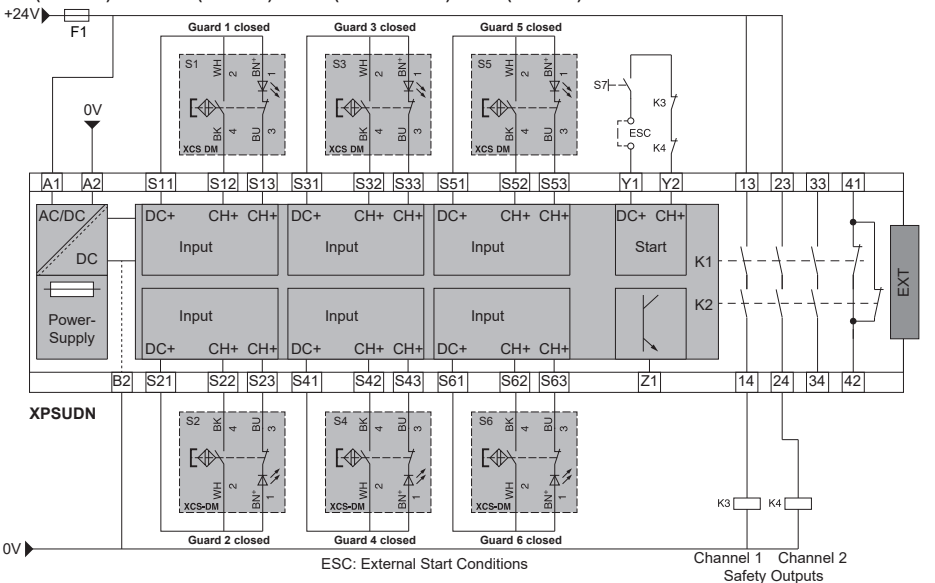

**Cat. 4 / PL=e (EN/ISO 13849-1) / SIL3 - XPSUAF**

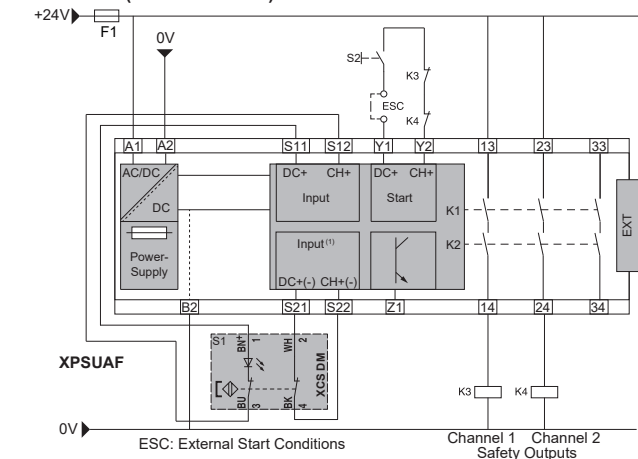

XCSDMC79..	NC + NC
XCSDMP79..	
XCSDMR79..	
XCSDMP70..	NC + NC + NO

**⚠ DANGER / DANGER / PELIGRO**

**HAZARD OF ELECTRIC SHOCK, EXPLOSION OR ARC FLASH**  
 Disconnect all power before servicing equipment.  
**Failure to follow these instructions will result in death or serious injury.**

**RISQUE D'ELECTROCUTION, D'EXPLOSION OU D'ARC ELECTRIQUE**  
 Coupez l'alimentation avant de travailler sur cet appareil.  
**Le non-respect de ces instructions provoquera la mort ou des blessures graves.**

**RIESGO DE ELECTROCUCIÓN, EXPLOSIÓN O ARCO ELÉCTRICO**  
 Desconecte toda alimentación antes de realizar el servicio.  
**Si no se respetan estas instrucciones, se producirán graves daños corporales o la muerte.**

**⚠ CAUTION / ATTENTION / PRECAUCIÓN**

**RISK OF MATERIAL DAMAGE**  
 • Do not connect/disconnect the safety switches when they are powered.  
 • The safety switches integrate internal non resettable short-circuit protection (fuse resistance). Adding an external fuse (500mA gG) in series with each switch contact can avoid internal protection damage in case of misuse.

**RISQUE DE DOMMAGES MATERIELS**  
 • Ne connectez / déconnectez pas les interrupteurs de sécurité lorsqu'ils sont alimentés.  
 • Les interrupteurs de sécurité intègrent une protection interne contre les courts-circuits non réarmable (résistance fusible). L'ajout d'un fusible externe (500mA gG) en série avec chaque contact de l'interrupteur permet d'éviter des dommages de la protection interne en cas de mauvaise utilisation.  
**Le non-respect de ces instructions peut entraîner des blessures corporelles ou des dommages matériels.**

**RIESGO DE DAÑOS MATERIALES**  
 • No conecte / desconecte los interruptores de seguridad cuando estén encendidos.  
 • Los interruptores de seguridad integran protección interna contra cortocircuitos no reinicializable (resistencia fusible). Agregar un fusible externo (500mA gG) en serie con cada contacto del interruptor puede evitar daños en la protección interna en caso de uso incorrecto.  
**Si no se siguen estas instrucciones, pueden provocarse lesiones o daños en el equipo.**

**Failure to follow these instructions can result in injury or equipment damage.**

**Cat. 3 / PL=d (EN/ISO 13849-1) / SIL2 - XPSUS (1)**

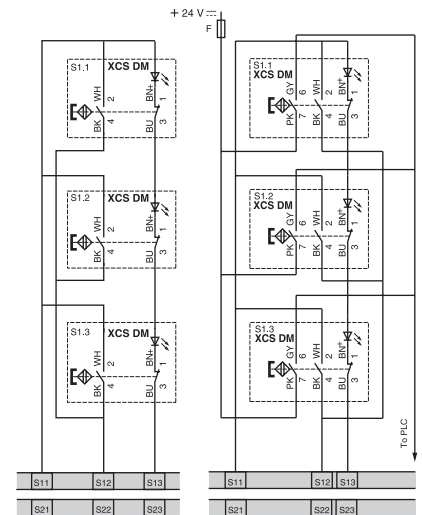

**Note:** Unused inputs must be jumpered to enable actuation of the outputs.

**Cat. 3 / PL=d (EN/ISO 13849-1) / SIL2 - XPSUDN (1)**

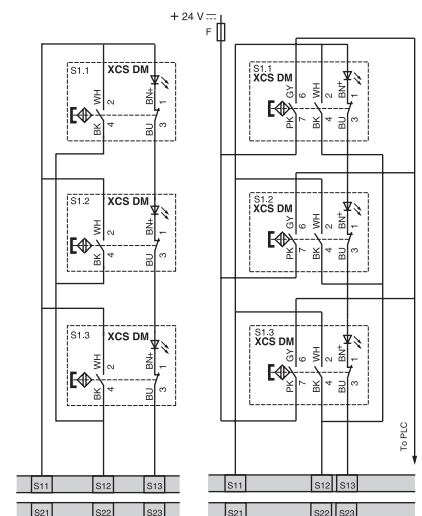

**Note:** Unused inputs must be jumpered to enable actuation of the outputs.







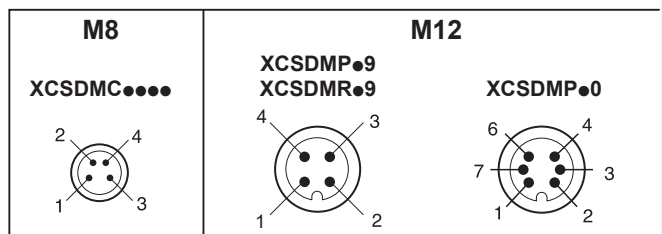









(1): For more than one XCSDM connected in series, the safety level can even be reduced to PLC (see fault masking restrictions in ISO/TR 24119).

Pour plus d'un XCSDM connecté en série, le niveau de sécurité peut même être réduit à PLC (voir restrictions de masquage des défauts dans ISO / TR 24119)

Para más de un XCSDM conectado en serie, el nivel de seguridad puede incluso reducirse a PLC (consulte las restricciones de enmascaramiento de fallas en ISO / TR 24119)





<b>(de) Technische Daten</b>	
Produktzertifizierungen	UL - CSA - SAC
Umgebungstemperatur	Betrieb : - 25...85 °C Lagerung : - 40...85 °C
Vibrationsfestigkeit	10 gn (10...150 Hz) gemäß EN/IEC 60068-2-6
Schockfestigkeit	30 gn (Dauer 11 ms) gemäß EN/IEC 60068-2-27
Schutz gegen Spannungstöße	Klasse II gemäß EN/IEC 61140
Schutzart	 : IP 66 + IP 67  : IP 67 gemäß IEC 60529
Verschmutzungsgrad	3, gemäß IEC / EN 60947-5-1
Erforderlicher Sicherungsschutz (außerhalb der F1-Sicherung für den Schutz des Sicherheitsmoduls)	Sicherung F = 500 mA gG (gl) (verwenden Sie eine UL-konforme CC-Sicherung in den Vereinigten Staaten). Wahlweise, in Reihe mit jedem Schaltkontakt.
Nennbetriebsdaten	Ue = 24 V $\overline{\text{---}}$ Ie = 100 mA
Schaltgenauigkeit	≤ 10 %
Hysterese	≤ 20 %
Schaltfrequenz	150 Hz
B <sub>10d</sub>	50 Millionen Zyklen bei 10mA
Spannungsabfall	I ± 10 mA 0,1 V $\overline{\text{---}}$ ohne LED; 2,4 V $\overline{\text{---}}$ mit LED
	I ± 100 mA 1 V $\overline{\text{---}}$ ohne LED; 4,2 V $\overline{\text{---}}$ mit LED
Elektrischer Anschluß	Verwenden Sie Kabel mit 4 oder 6 Leitern, wie die hier abgebildeten M8- oder M12-Kabel: M8  ; M12  Minimale Größe des Leiterdrahtes: 0.25 mm <sup>2</sup> (24 AWG). Kabellängen in der Regel: 2 m, 5 m und 10 m.
<b>(es) Características</b>	
Certificaciones del producto	UL - CSA - SAC
Temperaturas ambiente	Para funcionamiento: - 25...85 °C Para almacenamiento: - 40...85 °C
Resistencia a las vibraciones	10 gn (10 ... 150 Hz) según EN/IEC 60068-2-6
Resistencia a los impactos	30 gn (duración 11 ms) según EN/IEC 60068-2-27
Protección contra las descargas eléctricas	Clase II según EN/IEC 61140
Grado de protección	 : IP 66 + IP 67  : IP 67 conforme a la IEC 60529
Grado de contaminación	3, según IEC / EN 60 947-5-1
Se requiere una protección por fusible (Fuera del fusible F1 para la protección del módulo de seguridad.)	Cartucho fusible F = 500 mA gG (gl) (en los EEUU, utilizar un fusible de tipo CC aprobado UL). Opcionalmente, en serie con cada contacto de interruptor.
Características de uso	Ue = 24 V $\overline{\text{---}}$ Ie = 100 mA
Reproductibilidad	≤ 10 %
Histéresis	≤ 20 %
Frecuencia de conmutación	150 Hz
B <sub>10d</sub>	50 millones de ciclos en 10mA
Caída de tensión	I ± 10 mA 0,1 V $\overline{\text{---}}$ sin LED; 2,4 V $\overline{\text{---}}$ con LED
	I ± 100 mA 1 V $\overline{\text{---}}$ sin LED; 4,2 V $\overline{\text{---}}$ con LED
Conexión	Utilizar cables con 4 o 6 conductores, como los cables M8 o M12 representados a continuación: M8  ; M12  Calibre mínimo del hilo 0.25 mm <sup>2</sup> (24 AWG). Longitudes de cables estándares: 2 m, 5 m, y 10 m.
<b>(it) Caratteristiche</b>	
Certificazioni del prodotto	UL - CSA - SAC
Temperatura ambiente	Funzionamento: - 25...85 °C Stoccaggio: - 40...85 °C
Tenuta alle vibrazioni	10 gn (10 ... 150 Hz) secondo EN/IEC 60068-2-6
Tenuta agli urti	30 gn (durata 11 ms) secondo EN/IEC 60068-2-27
Protezione contro gli choc elettrici	Classe II secondo EN/IEC 61140
Grado di protezione	 : IP 66 + IP 67  : IP 67 Per IEC 60529
Grado d'inquinamento	3, secondo IEC / EN 60 947-5-1
Protezione con fusibili richiesta (fuori dal fusibile F1 per la protezione del modulo di sicurezza)	Fusibile F = 500 mA gG (gl) (usare un fusibile di tipo CC UL negli Stati Uniti). Opcionalmente, in serie con ogni contatto di commutazione.
Caratteristiche nominali d'impiego	Ue = 24 V $\overline{\text{---}}$ Ie = 100 mA
Ripetibilità	≤ 10 %
Isteresi	≤ 20 %
Frequenza di commutazione	150 Hz
B <sub>10d</sub>	50 milioni di cicli a 10mA
Calo di tensione	I ± 10 mA 0,1 V $\overline{\text{---}}$ senza LED; 2,4 V $\overline{\text{---}}$ con LED
	I ± 100 mA 1 V $\overline{\text{---}}$ senza LED; 4,2 V $\overline{\text{---}}$ con LED
Collegamento	Usare cavi con 4 o 6 conduttori come i cavi M8 o M12 illustrati a seguito: M8  ; M12  Le dimensioni minime del cavo conduttore sono di 0.25 mm <sup>2</sup> (24 AWG). Le lunghezze dei cavi sono di 2 m, 5 m e 10 m.
<b>(pt) Características</b>	
Certificações do produto	UL - CSA - SAC
Temperatura ambiente	Funcionamento: - 25...85 °C Armazenagem: - 40...85 °C
Comportamento às vibrações	10 gn (10 ... 150 Hz) segundo EN/IEC 60068-2-6
Comportamento aos choques	30 gn (duração 11 ms) segundo EN/IEC 60068-2-27
Protecção contra os choques eléctricos	Classe II segundo EN/IEC 61140
Grau de protecção	 : IP 66 + IP 67  : IP 67 Per IEC 60529
Grau de poluição	3, segundo IEC / EN 60947-5-1
Protecção de Fusíveis Necessária (fora do fusível F1 para a protecção do módulo de segurança)	Cartucho fusível F = 500 mA gG (gl) (utilize um fusível de Tipo CC, reconhecido pela UL, nos Estados Unidos). Opcionalmente, em série com cada contato do comutador.
Características estipuladas de emprego	Ue = 24 V $\overline{\text{---}}$ Ie = 100 mA
Reprodutibilidade	≤ 10 %
Histeresis	≤ 20 %
Frequência de comutação	150 Hz
B <sub>10d</sub>	50 milhões de ciclos de 10mA
Queda de tensão	I ± 10 mA 0,1 V $\overline{\text{---}}$ sem LED; 2,4 V $\overline{\text{---}}$ com LED
	I ± 100 mA 1 V $\overline{\text{---}}$ sem LED; 4,2 V $\overline{\text{---}}$ com LED
Ligações	Utilize cabos com 4 ou 6 condutores, tais como os cabos M8 ou M12 aqui apresentados: M8  ; M12  A dimensão mínima do fio condutor é de 0.25 mm <sup>2</sup> (24 AWG). Os comprimentos típicos dos cabos são de 2 m, 5 m, e 10 m.