



# **Guide d'installation des EMS**

VERSION FRANÇAISE

**wallbox** ™

# Index

<b>OBJECTIF ET PORTÉE DU DOCUMENT</b>	<b>3</b>
<b>INSTALLATION</b>	<b>4</b>
<b>Démarrer</b>	<b>4</b>
<b>Pulsar Plus</b>	<b>6</b>
Power Boost et Eco-Smart	6
Power Sharing	12
Dynamic Power Sharing	18
<b>Commander 2</b>	<b>26</b>
Power Boost et Eco-Smart	26
Power Sharing	32
Dynamic Power Sharing	38
<b>Copper SB</b>	<b>46</b>
Power Boost et Eco-Smart	46
Power Sharing	52
Dynamic Power Sharing	58
<b>Quasar</b>	<b>66</b>
V2H	66
<b>Pulsar Max</b>	<b>72</b>
Power Boost et Eco-Smart	74
Power Sharing	80
Dynamic Power Sharing	86
<b>CONFIGURATION</b>	<b>94</b>
<b>Power Boost</b>	<b>94</b>
<b>Eco-Smart</b>	<b>98</b>
<b>V2H</b>	<b>103</b>
<b>Power Sharing</b>	<b>109</b>
<b>Dynamic Power Sharing</b>	<b>114</b>
<b>ANNEXE</b>	<b>119</b>
Configuration du EM330 (uniquement pour les pinces 400 A et 600 A)	120
Comment Installer N1 CT	121
Installation du Dynamic Power Sharing avec 4 chargeurs	122

## ENERGY MANAGEMENT SOLUTIONS

# Objectif et portée du document

L'objectif de ce document est de présenter les instructions pour l'installation des Energy Management Solutions.

Pour installer un compteur MID, reportez-vous au **Guide d'installation** correspondant.

## INSTALLATION

# Démarrer

### Remarques importantes

- A.** Installez le chargeur en suivant les instructions figurant dans le **Guide d'installation** du chargeur. Pour plus d'informations, consultez le Guide d'utilisation sur la page de la **Wallbox Academy**.
- B.** Seuls les compteurs d'énergie fournis par Wallbox sont compatibles avec les chargeurs Wallbox.
- C.** Les installations doivent être effectuées uniquement par du personnel qualifié, conformément aux réglementations locales en vigueur.
- D.** Mettez à jour le chargeur Wallbox avec la dernière version du logiciel avant d'installer le compteur d'énergie. Consultez les instructions de mise à jour du chargeur sur la page de la **Wallbox Academy** pour plus d'informations.
- E.** Assurez-vous que le chargeur est hors tension et que son couvercle est retiré avant de brancher le compteur d'énergie. Refermez correctement le chargeur après l'installation.
- F.** Après avoir installé le chargeur, connectez le compteur d'énergie avant de refermer votre chargeur. Dans le cas où le compteur d'énergie doit être connecté à un chargeur déjà installé, ouvrez-le pour connecter le compteur d'énergie.

### Dans la boîte

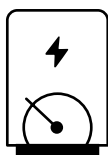

Compteur d'énergie



Œillet

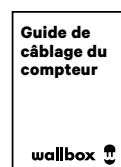

Guide de câblage  
du compteur

# INSTALLATION

## Démarrer

### Caractéristiques générales (Pulsar Plus, Commander 2, Copper SB et Quasar)

	Power Boost	Eco-Smart	V2H	Power Sharing	Dynamic Power Sharing
<b>Chargeurs primaires</b>	1	1	1	1	1
<b>Chargeurs secondaires</b>	-	-	-	1-24	1-24
<b>Protocole de communication entre les chargeurs</b>	-	-	-	CAN	CAN
<b>Protocole de communication entre le chargeur primaire et le compteur d'énergie</b>	Modbus RTU	Modbus RTU	Modbus RTU	-	Modbus RTU
<b>Longueur totale maximale du câblage du réseau CAN</b>	-	-	-	250 m	250 m
<b>Longueur maximale entre le câblage du chargeur primaire et le compteur d'énergie</b>	500 m	500 m	500 m	-	500 m
<b>Chargeurs terminaux</b>	1	1	1	2	2
<b>Courant de phase maximum configurable</b>	Minimum entre la valeur nominale de l'interrupteur principal (MCB) et le tarif du contrat	Minimum entre la valeur nominale de l'interrupteur principal (MCB) et le tarif du contrat	Minimum entre la valeur nominale de l'interrupteur principal (MCB) et le tarif du contrat	Minimum entre la valeur nominale de l'interrupteur principal (MCB) et le tarif du contrat	Minimum entre la valeur nominale de l'interrupteur principal (MCB) et le tarif du contrat
<b>Courant maximal de l'installation configurable</b>	Courant nominal de l'interrupteur principal de l'installation (MCB)	Courant nominal de l'interrupteur principal de l'installation (MCB)	Courant nominal de l'interrupteur principal de l'installation (MCB)	Courant nominal de l'interrupteur principal de l'installation (MCB)	Courant nominal de l'interrupteur principal de l'installation (MCB)
<b>myWallbox</b>	Compte super admin ou admin et abonnement de base	Compte super admin ou admin et abonnement de base	Compte super admin ou admin et abonnement de base	Compte super admin ou admin et abonnement de base	Compte super admin ou admin et abonnement standard

### Tableau de compatibilité

Compteurs	Power Boost	Eco-Smart	V2H	Dynamic Power Sharing
EM340	✓	✓	✓	✓
EM112	✓	✓	✓	✓
SPM1-100-AC	✓	✗	✗	✓
EM330 CTA 5X 250 A 5A	✓	✓	✓	✓
EM330 CTA 6X 400 A 5A	✓	✓	✓	✓
EM330 CTD-6S 600 5A	✓	✓	✓	✓
N1CT	✓	✓	✓	✓
PRO2 MOD	✓	✓	✓	✓
PRO380 MOD	✓	✓	✓	✓

# INSTALLATION AVEC PULSAR PLUS

## Power Boost et Eco-Smart

### Outils

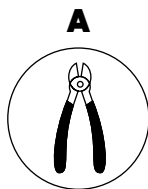

Pince coupante

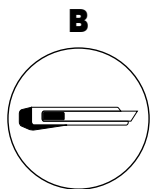

Cutter

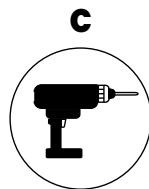

Perceuse M12 et  
scie cloche 25 mm

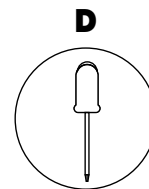

Tournevis plat  
6 mm

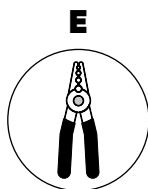

Pince à  
dénuder

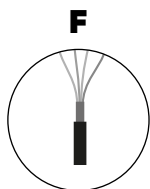

Câble de connexion entre  
le chargeur et le compteur  
(STP Classe 5E  
Longueur max 500 m)

Consultez le **Guide d'installation de Pulsar Plus** pour en savoir plus sur les outils nécessaires à l'installation du chargeur.

# INSTALLATION AVEC PULSAR PLUS Power Boost et Eco-Smart

Placez le compteur d'énergie après le réseau électrique et avant la boîte à fusibles.

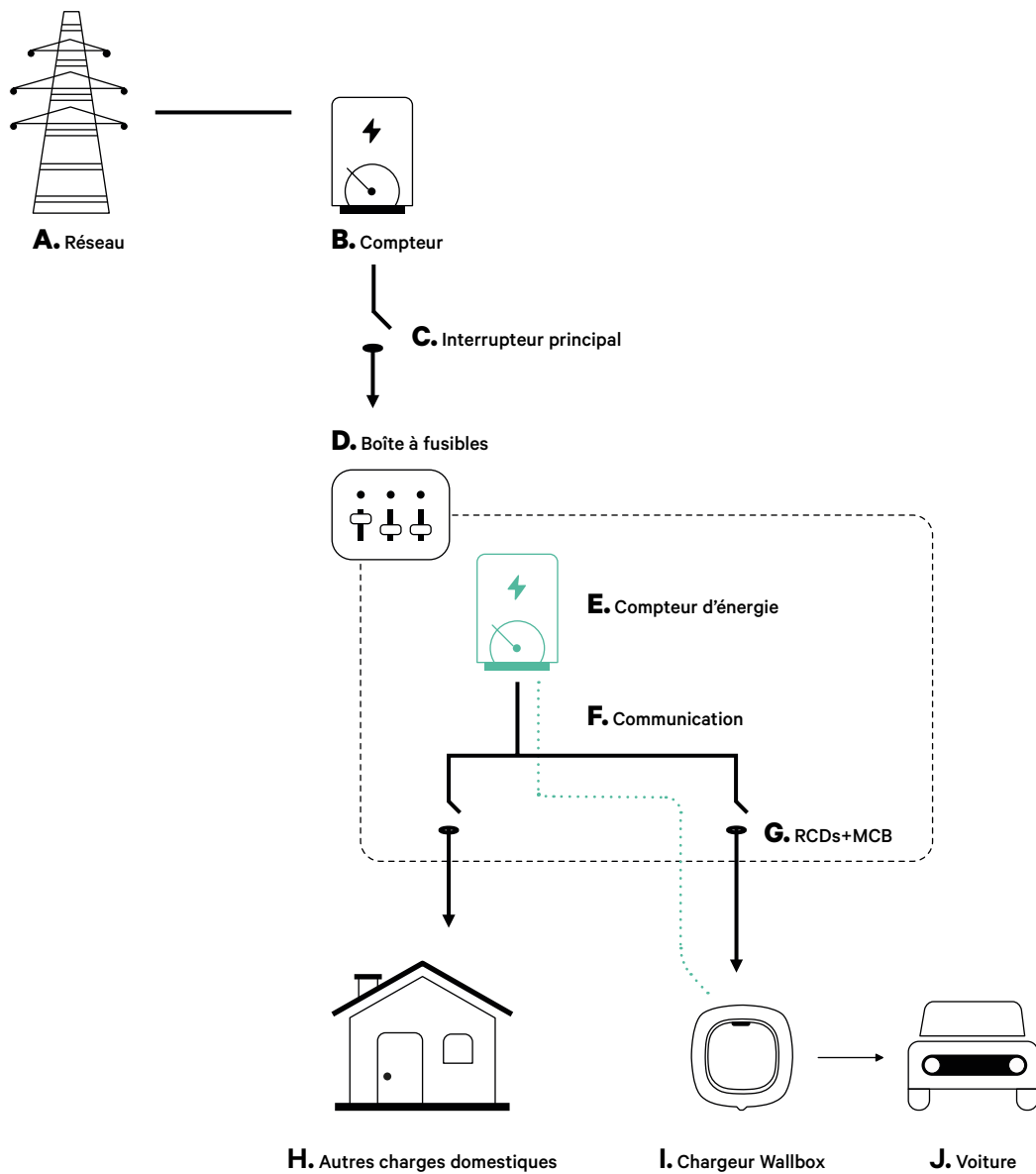

## INSTALLATION AVEC PULSAR PLUS

# Power Boost et Eco-Smart

### Avant l'installation

- Assurez-vous que le courant est coupé pendant l'installation.
- Séparez les fils de communication des fils d'alimentation.

### Préparation

- 1.** Faites un trou au bas du chargeur à l'aide d'une perceuse M12.

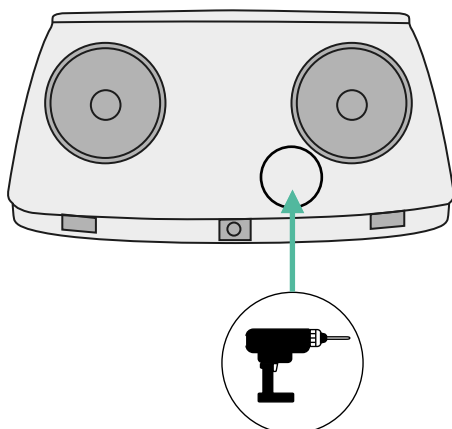

- 2.** À l'aide d'un tournevis plat, faites une incision dans l'œillet inclus dans l'emballage des compteurs.

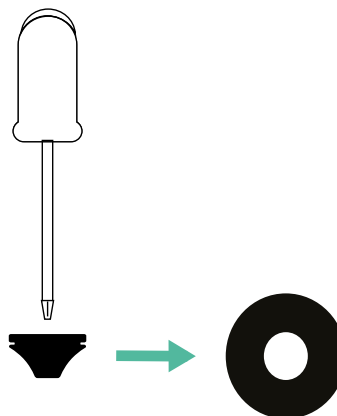

- 3.** Insérez l'œillet dans le trou inférieur du chargeur.

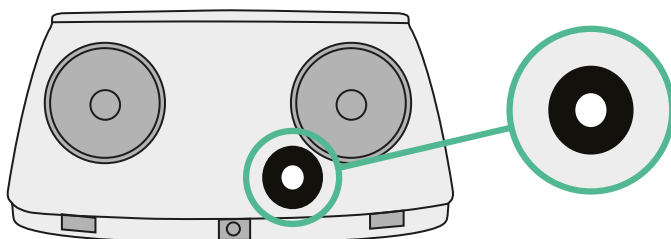



# INSTALLATION AVEC PULSAR PLUS Power Boost et Eco-Smart

## Guide d'installation de Pulsar Plus

Installez le chargeur en suivant les instructions du **Guide d'installation de Pulsar Plus**.



### Important

Veillez à ne pas fermer le couvercle du chargeur.

## Câblage de communication entre le chargeur et le compteur

- 1.** Éteignez le courant pendant toute la durée de l'installation.
- 2.** Insérez le fil de communication dans l'œillet.

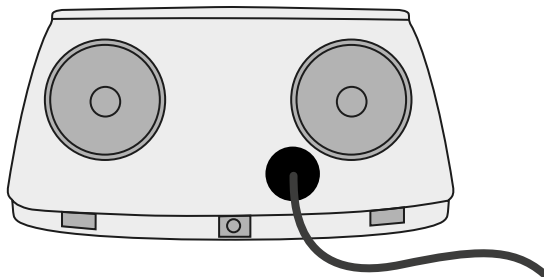

- 3.** Installez le compteur en suivant les instructions figurant dans le document intitulé Guide de câblage du compteur inclus dans le colis.
- 4.** Branchez le compteur et le chargeur en suivant le schéma ci-dessous en fonction du modèle de votre compteur.



### Important

Il est obligatoire d'utiliser un câble STP de classe 5E. N'utilisez qu'un seul fil de chaque paire torsadée et n'oubliez pas que le câblage de communication ne doit pas dépasser 500 m de long.



### Important

N'insérez qu'un seul câble par œillet.

# INSTALLATION AVEC PULSAR PLUS Power Boost et Eco-Smart

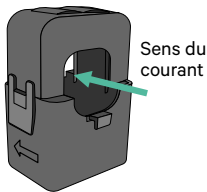
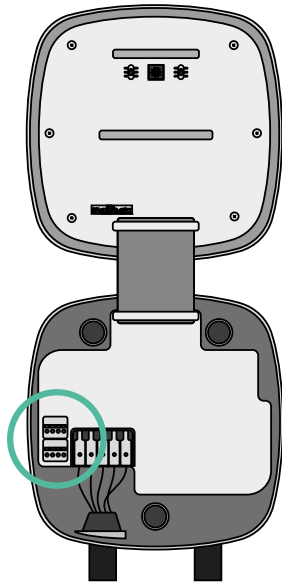

## EM 112

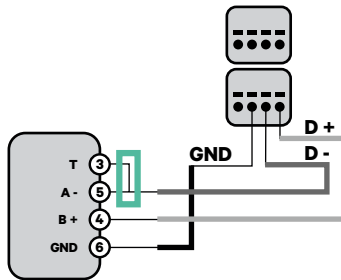

## EM 340

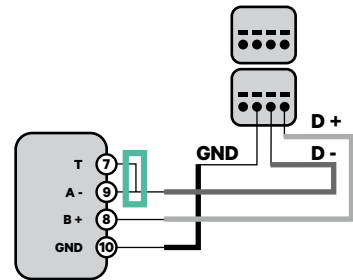

## EM 330

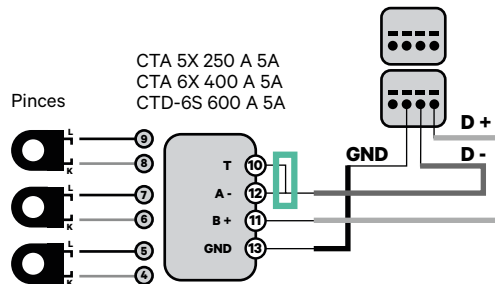

! Pour la configuration d'un EM330 (uniquement avec les pinces 400 A et 600 A), se reporter à l'**Annexe**.

## N1 CT

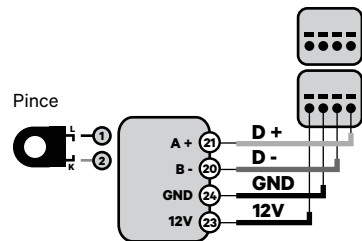

! Pour l'installation du N1CT, se reporter à l'**Annexe**.

## SPM1-100-AC

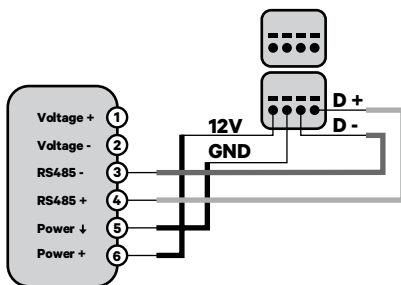

## Pro MOD2

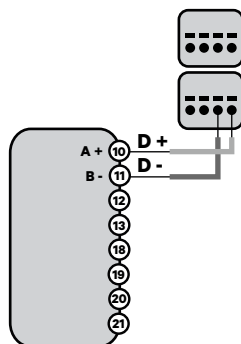

## Pro 380 MOD

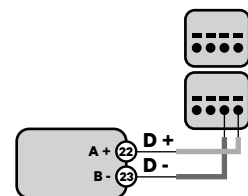

### Important

N'oubliez pas de vérifier le tableau de compatibilité de chaque compteur.

## INSTALLATION AVEC PULSAR PLUS

# Power Boost et Eco-Smart

### Activation de la résistance de terminaison et configuration du sélecteur de courant

1. Mettez l'interrupteur RS485 en position T.
2. Placez le commutateur rotatif sur une position comprise entre 1 et 7, en fonction du courant maximal pouvant être fourni par le réseau de charge.

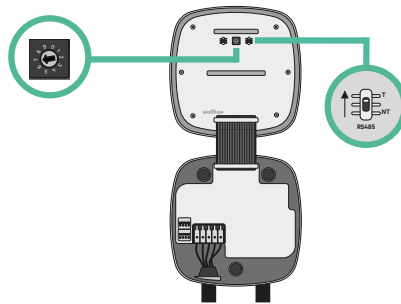

3. Consultez le tableau ci-dessous. Cette valeur doit être la plus faible entre le courant nominal de l'interrupteur principal MCB (pas le RCD) et le tarif contractuel.

POSITION	0	1	2	3	4	5	6	7	8	9
COURANT (A)	R	6	10	13	16	20	25	32	R	R

**Remarque :** seul un courant maximal > 6 A par phase est accepté pour une performance correcte. En cas de doute, contactez le service d'assistance Wallbox.

4. Fermez le couvercle du chargeur en suivant les instructions du **Guide d'installation**.

# INSTALLATION AVEC PULSAR PLUS

## Power Sharing

### Outils

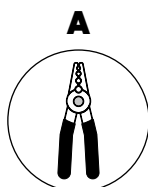

Pince à dénuder

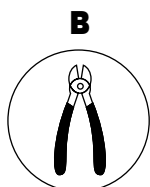

Pince coupante

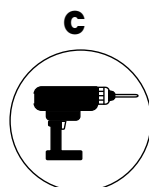

Perceuse M12 et scie cloche 25 mm

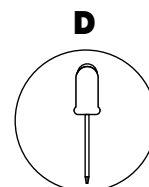

Tournevis plat

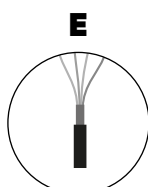

Câble de connexion entre le chargeur et le compteur  
(UTP CAT 5E 250 m max. de longueur)

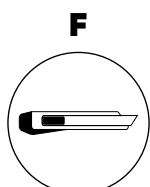

Cutter

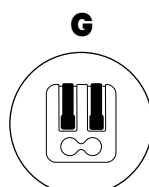

Connecteurs à levier à deux pôles  
(pour les petits câbles de communication)

Consultez le **Guide d'installation de Pulsar Plus** pour en savoir plus sur les outils nécessaires à l'installation du chargeur.

## INSTALLATION AVEC PULSAR PLUS

# Power Sharing

### Avant l'installation

- Assurez-vous que le courant est coupé pendant l'installation.
- Séparez les fils de communication des fils d'alimentation.

### Préparation

- 1.** Faites un trou au bas du chargeur à l'aide d'une perceuse M12.

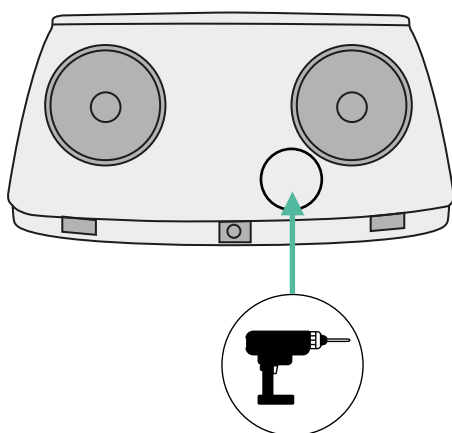

- 2.** À l'aide d'un tournevis plat, faites une incision dans l'œillet inclus dans l'emballage des compteurs.

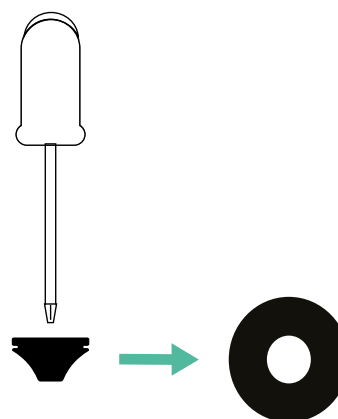

- 3.** Insérez l'œillet dans le trou inférieur du chargeur.

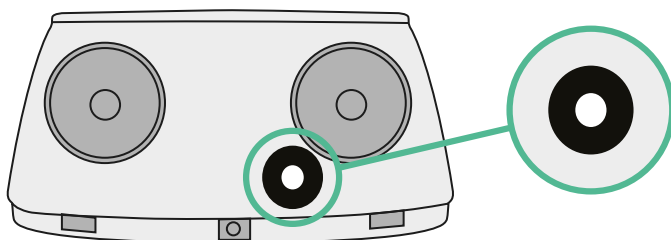

### Installation de Pulsar Plus

Installez le chargeur en suivant les instructions du [Guide d'installation de Pulsar Plus](#).



#### Important

Veillez à ne pas fermer le couvercle du chargeur.

# INSTALLATION AVEC PULSAR PLUS

## Power Sharing

### Câblage du système

1. Assurez-vous que le courant est coupé pendant l'installation.
2. Insérez le fil de communication (câble UTP 5E) dans l'œillet.

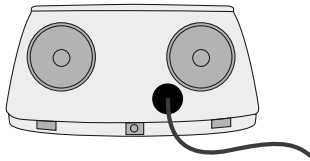

3. Vérifiez la position de CAN - L et CAN - H indiquée au-dessus du connecteur.  
**Attention :** l'ordre dans le connecteur peut être différent selon les produits.
4. Une fois le connecteur localisé, commencez à brancher le chargeur primaire (le premier de la chaîne). Utilisez un câble UTP 5E (une paire) puis insérez un des câbles dans CAN-L et l'autre dans CAN-H. Ensuite, connectez les autres chargeurs de la chaîne en suivant le schéma ci-dessous. Comme vous pouvez le constater, tous les chargeurs ont des entrées et sorties CAN-L et CAN-H, sauf le premier et le dernier.

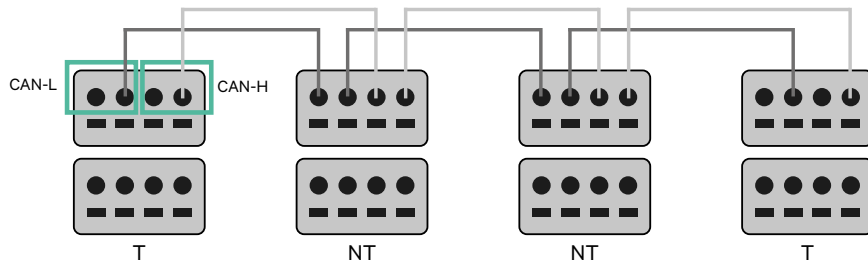

### Important

- Assurez-vous de connecter chaque CAN-L au connecteur CAN-L respectif de tous les chargeurs. Faites de même pour CAN-H.
- La fonction de Power Sharing (partage d'alimentation) fonctionne jusqu'à 25 chargeurs pour chaque installation. Parmi eux, un est primaire et 24 sont secondaires. La distance maximale que peut atteindre le câblage de communication est de 250 m.

	CAN-L	CAN-H
CAN-L	✓	×
CAN-H	×	✓

**Remarque :** seul un courant maximal > 6 A par phase est accepté pour une performance correcte. En cas de doute, contactez le service d'assistance Wallbox.

Consultez le **Guide d'installation** pour plus d'informations.

## INSTALLATION AVEC PULSAR PLUS

# Power Sharing

### Paramètres de terminaison

1. Une fois le câblage terminé, vous devez activer les résistances de terminaison. Le premier et le dernier chargeur seront toujours des terminateurs (T) avec des chargeurs non terminateurs (NT) entre eux.

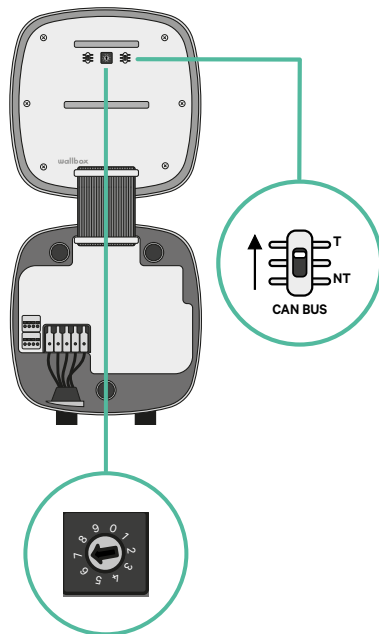

## INSTALLATION AVEC PULSAR PLUS

# Power Sharing

- 2.** Une fois les résistances de terminaison mises en place, placez le sélecteur de courant de chaque chargeur en suivant les informations. Le premier chargeur de la chaîne est le chargeur primaire, les autres sont secondaires.

Le **chargeur primaire** sera placé sur la position 8 ou 9.

Les **chargeurs secondaires** seront placés sur la position 0.

POSITION	0	1	2	3	4	5	6	7	8	9
COURANT MAX	*PS	6	10	13	16	20	25	32	*PS	*PS

- 3.** Pour assurer une bonne configuration, la **résistance mesurée entre CAN-H et CAN-L doit être proche de 60 Ohms**. Si elle diffère de cette valeur, vérifiez à nouveau le câblage et la configuration T/NT.

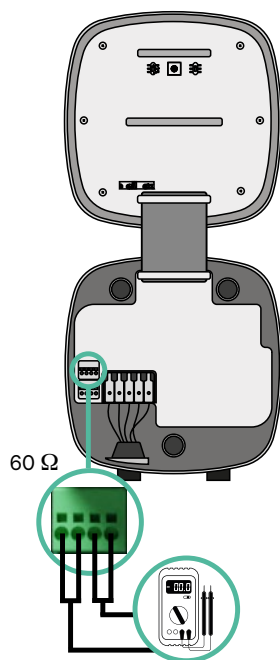

- 4.** Fermez le couvercle de votre chargeur en suivant les instructions du **Guide d'installation** respectif.



# INSTALLATION AVEC PULSAR PLUS Power Sharing

## Ajout de chargeurs à l'avenir :

Si vous prévoyez d'ajouter des chargeurs au système à l'avenir, il y a deux façons de préparer le système dès maintenant pour qu'il soit prêt pour la fonction de Power Sharing.

**Option 1 :** Placez un déconnecteur de bus pour accueillir les futurs chargeurs comme indiqué dans le schéma de câblage de l'option 1 ci-dessous. Cette option évite d'avoir à rouvrir les chargeurs existants et c'est donc l'option recommandée.

**Option 2 :** Tronquez le bus existant pour ajouter le(s) nouveau(x) chargeur(s) comme indiqué dans le schéma de câblage de l'option 2 ci-dessous.

1. Ouvrez le chargeur en suivant le Guide d'installation de votre chargeur Pulsar Plus.
2. Mettez la résistance de terminaison en NT, effectuez le câblage de communication comme expliqué ci-dessus, puis fermez le chargeur.



### Important

Les nouveaux chargeurs peuvent être placés n'importe où par rapport aux chargeurs existants, à condition de respecter les règles suivantes :

- Maintenir la logique du circuit.
- Respecter la polarité du câblage telle que décrite ci-dessus dans la rubrique « Installation ».

Quel que soit l'emplacement d'un futur chargeur ajouté, la règle la plus importante à suivre est la logique du circuit. Par exemple, dans l'image ci-dessous, le nouveau chargeur est placé avant le chargeur de terminaison sur le côté droit du circuit.

### Option 1 :

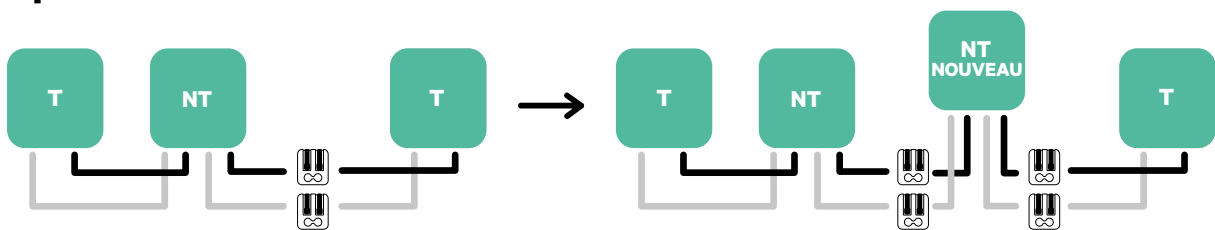

### Option 2 :

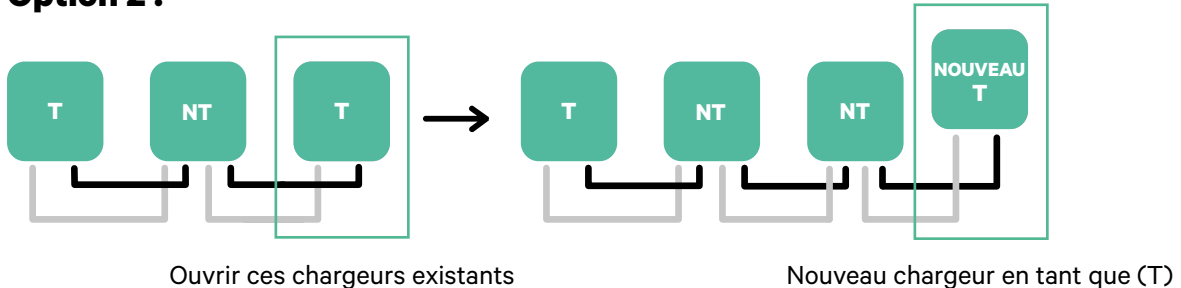

# INSTALLATION AVEC PULSAR PLUS

## Dynamic Power Sharing

### Outils

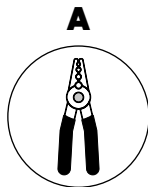

Pince à dénuder

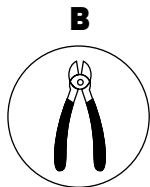

Pince coupante

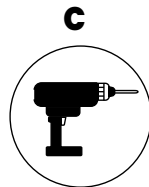

Perceuse M12 et scie cloche 25 mm

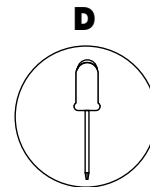

Tournevis plat

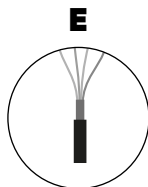

Câble de connexion entre le chargeur et le compteur (STP Classe 5E)  
Longueur max 500 m)

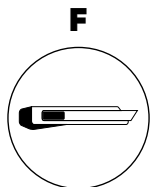

Cutter

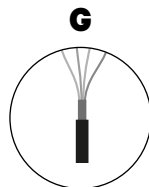

Câble de connexion entre le chargeur et le compteur (UTP CAT 5E)  
Longueur max 250 m)

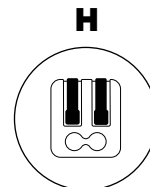

Connecteurs à levier à deux pôles (pour les petits câbles de communication)

Consultez le **Guide d'installation de Pulsar Plus** pour en savoir plus sur les outils nécessaires à l'installation du chargeur.

## INSTALLATION AVEC PULSAR PLUS

# Dynamic Power Sharing

### Avant l'installation

- Assurez-vous que le courant est coupé pendant l'installation.
- Séparez les fils de communication des fils d'alimentation.

### Préparation

- 1.** Faites un trou au bas du chargeur à l'aide d'une perceuse M12.

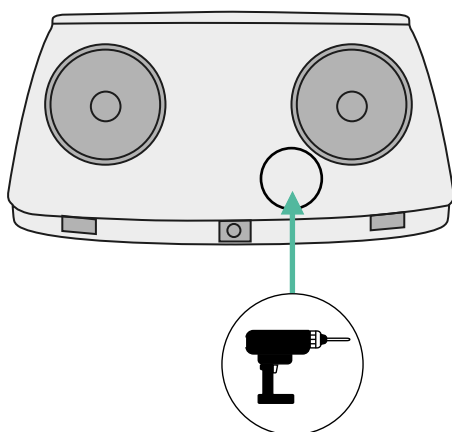

- 2.** À l'aide d'un tournevis plat, faites une incision dans l'œillet inclus dans l'emballage des compteurs.

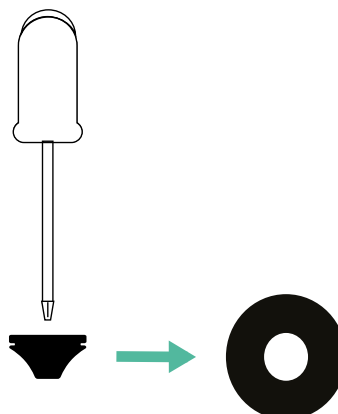

- 3.** Insérez l'œillet dans le trou inférieur du chargeur.

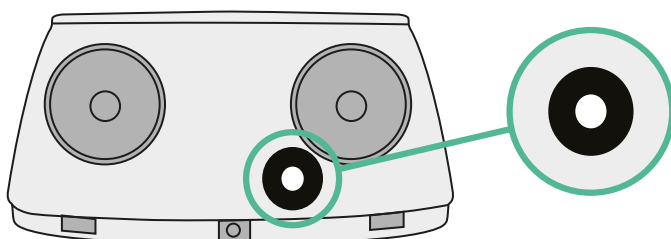

# INSTALLATION AVEC PULSAR PLUS

## Dynamic Power Sharing

### Guide d'installation de Pulsar Plus

Installez le chargeur en suivant les instructions du **Guide d'installation de Pulsar Plus**.



#### Important

Veillez à ne pas fermer le couvercle du chargeur.

### Câblage de communication entre le chargeur et le compteur

- 1.** Éteignez le courant pendant toute la durée de l'installation.
- 2.** Insérez dans l'œillet les deux câbles de communication, l'un pour la communication avec le compteur et l'autre pour la communication entre les chargeurs.

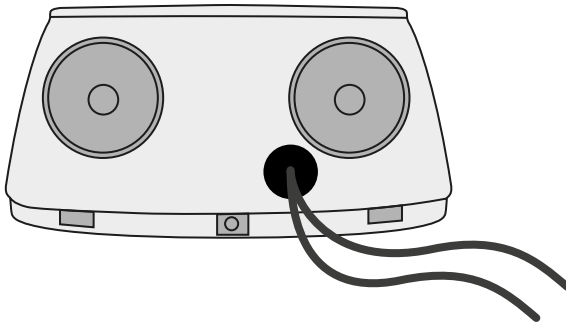

- 3.** Installez le compteur en suivant les instructions figurant dans le document intitulé Guide de câblage du compteur inclus dans le colis.
- 4.** Branchez le compteur et le chargeur en suivant le schéma ci-dessous en fonction du modèle de votre compteur.



#### Important

Il est obligatoire d'utiliser un câble STP de classe 5E. N'utilisez qu'un seul fil de chaque paire torsadée et n'oubliez pas que le câblage de communication ne doit pas dépasser 500 m de long.

# INSTALLATION AVEC PULSAR PLUS

## Dynamic Power Sharing

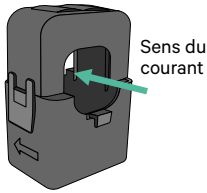
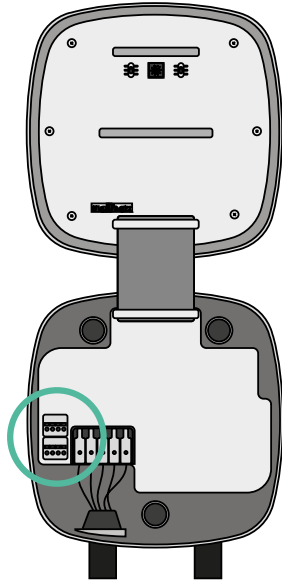

### EM 112

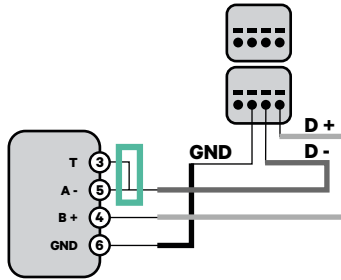

### EM 340

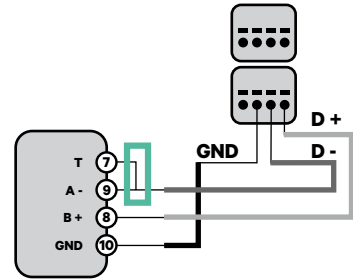

### EM 330

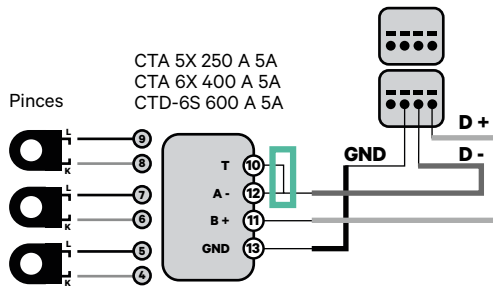

! Pour la configuration d'un EM330 (uniquement avec les pinces 400 A et 600 A), se reporter à l'**Annexe**.

### N1 CT

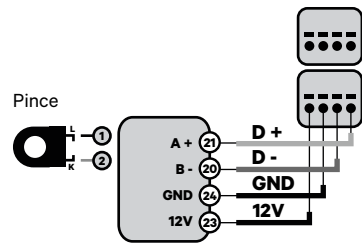

! Pour l'installation du N1CT, se reporter à l'**Annexe**.

### SPM1-100-AC

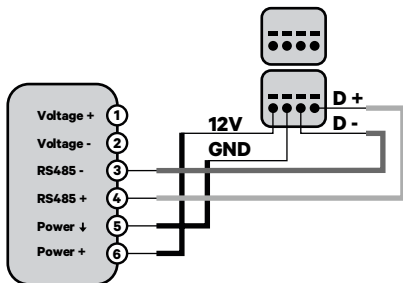

### Pro MOD2

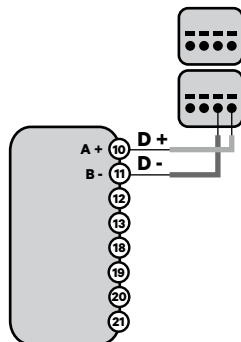

### Pro 380 MOD

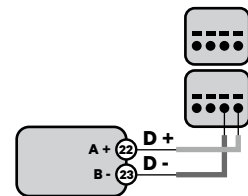

### Important

N'oubliez pas de vérifier le tableau de compatibilité de chaque compteur.

# INSTALLATION AVEC PULSAR PLUS

## Dynamic Power Sharing

### Câblage du système

- 1.** Assurez-vous que le courant est coupé pendant l'installation.
- 2.** Vérifiez la position de CAN - L et CAN - H indiquée au-dessus du connecteur.  
**Attention :** l'ordre dans le connecteur peut être différent selon les produits.
- 3.** Une fois le connecteur localisé, commencez à brancher le chargeur primaire (le premier de la chaîne). Utilisez un câble UTP 5E (une paire) puis insérez un des câbles dans CAN-L et l'autre dans CAN-H. Ensuite, connectez les autres chargeurs de la chaîne en suivant le schéma ci-dessous. Comme vous pouvez le constater, tous les chargeurs ont des entrées et sorties CAN-L et CAN-H, sauf le premier et le dernier.

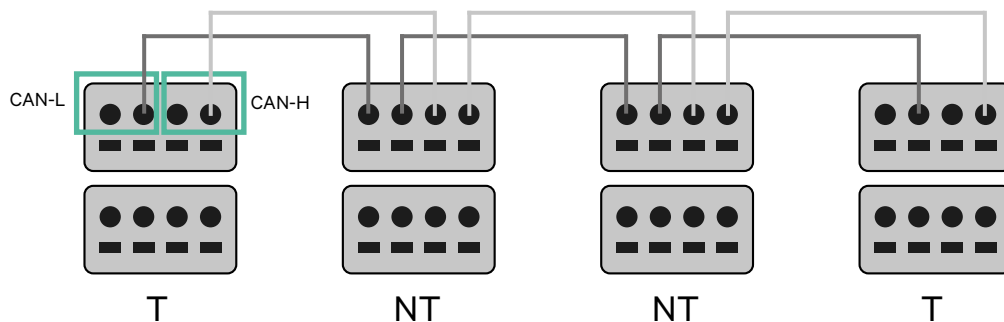

### Important

- Assurez-vous de connecter chaque CAN-L au connecteur CAN-L respectif de tous les chargeurs. Faites de même pour CAN-H.
- La fonction de Power Sharing (partage d'alimentation) fonctionne jusqu'à 25 chargeurs pour chaque installation. Parmi eux, un est primaire et 24 sont secondaires. La distance maximale que peut atteindre le câblage de communication est de 250 m.

	CAN-L	CAN-H
CAN-L	✓	×
CAN-H	×	✓

**Remarque :** seul un courant maximal > 6 A par phase est accepté pour une performance correcte. En cas de doute, contactez le service d'assistance Wallbox.

# INSTALLATION AVEC PULSAR PLUS

## Dynamic Power Sharing

### Paramètres de terminaison

1. Une fois le câblage terminé, vous devez activer les résistances de terminaison. Tout d'abord, configurez RS485 dans T uniquement pour le chargeur qui est connecté au compteur. Ensuite, configurez le BUS CAN, le premier et le dernier chargeur seront toujours des terminateurs (T) avec des chargeurs non terminateurs (NT) entre eux.

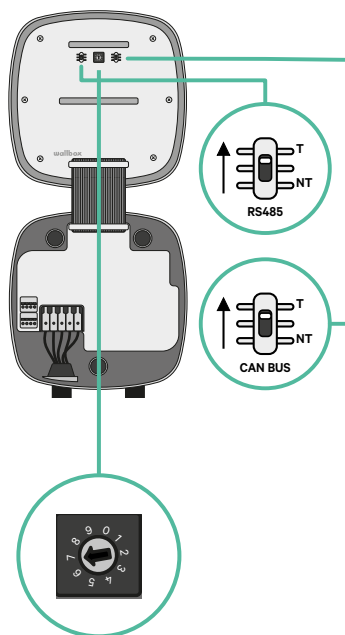
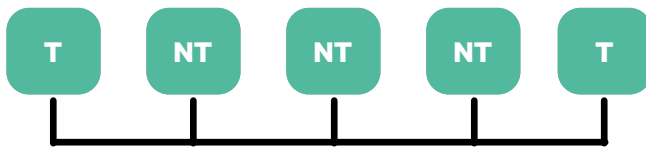

## INSTALLATION AVEC PULSAR PLUS

# Dynamic Power Sharing

- 2.** Une fois les résistances de terminaison mises en place, placez le sélecteur de courant de chaque chargeur en suivant les informations. Le premier chargeur de la chaîne est le chargeur primaire, les autres sont secondaires.

Le **chargeur primaire** sera placé sur la position 8 ou 9.

Les **chargeurs secondaires** seront placés sur la position 0.

POSITION	0	1	2	3	4	5	6	7	8	9
COURANT MAX	*PS	6	10	13	16	20	25	32	*PS	*PS

- 3.** Pour assurer une bonne configuration, la **résistance mesurée entre CAN-H et CAN-L doit être proche de 60 Ohms**. Si elle diffère de cette valeur, vérifiez à nouveau le câblage et la configuration T/NT.

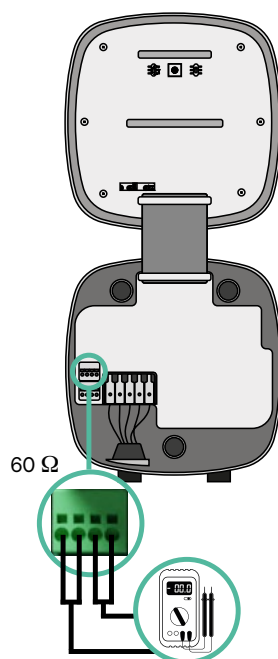

- 4.** Fermez le couvercle de votre chargeur en suivant les instructions du **Guide d'installation** respectif.



## INSTALLATION AVEC PULSAR PLUS

# Dynamic Power Sharing

### Ajout de chargeurs à l'avenir :

Si vous prévoyez d'ajouter des chargeurs au système à l'avenir, il y a deux façons de préparer le système dès maintenant pour qu'il soit prêt pour la fonction de Dynamic Power Sharing.

**Option 1 :** Placez un déconnecteur de bus pour accueillir les futurs chargeurs comme indiqué dans le schéma de câblage de l'option 1 ci-dessous. Cette option évite d'avoir à rouvrir les chargeurs existants et c'est donc l'option recommandée.

**Option 2 :** Tronquez le bus existant pour ajouter le(s) nouveau(x) chargeur(s) comme indiqué dans le schéma de câblage de l'option 2 ci-dessous.

1. Ouvrez le chargeur en suivant le Guide d'installation de votre chargeur Pulsar Plus.
2. Mettez la résistance de terminaison en NT, effectuez le câblage de communication comme expliqué ci-dessus, puis fermez le chargeur.



### Important

Les nouveaux chargeurs peuvent être placés n'importe où par rapport aux chargeurs existants, à condition de respecter les règles suivantes :

- Maintenir la logique du circuit.
- Respecter la polarité du câblage telle que décrite ci-dessus dans la rubrique « Installation ».

Quel que soit l'emplacement d'un futur chargeur ajouté, la règle la plus importante à suivre est la logique du circuit. Par exemple, dans l'image ci-dessous, le nouveau chargeur est placé avant le chargeur de terminaison sur le côté droit du circuit.

### Option 1 :

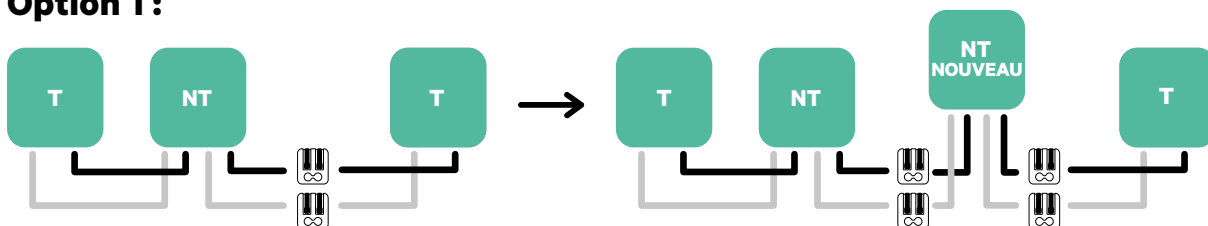

### Option 2 :

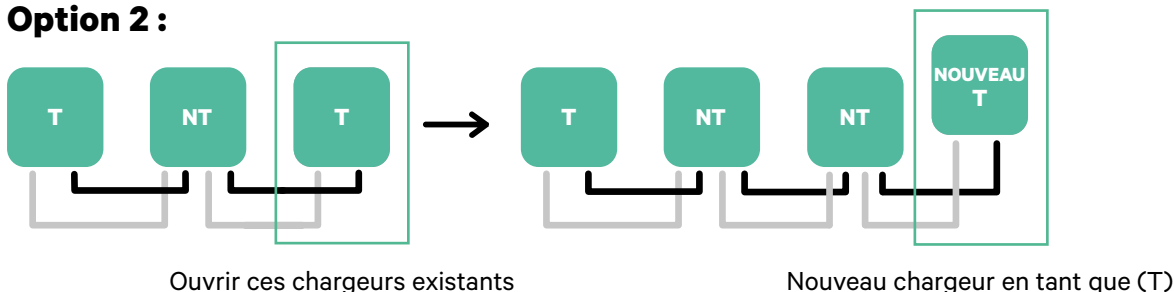

Une fois que vous avez terminé l'extension de l'installation existante, continuez avec les étapes de la page suivante pour la mise en place des chargeurs.

! Pour installer le Dynamic Power Sharing avec quatre chargeurs, vérifiez l'**Annexe**.

## INSTALLATION AVEC COMMANDER 2

# Power Boost et Eco-Smart

### Outils

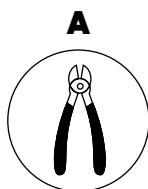

Pince coupante

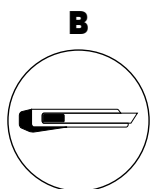

Cutter

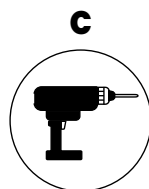

Perceuse M12 et  
scie cloche 25 mm

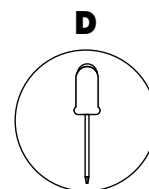

Tournevis plat  
6 mm

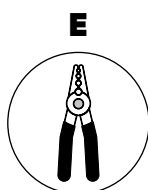

Pince à  
dénuder

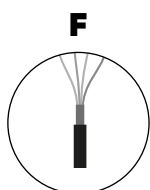

Câble de connexion entre  
le chargeur et le compteur  
(STP Classe 5E  
Longueur max 500 m)

Consultez le **Guide d'installation de Commander 2** pour en savoir plus sur les outils nécessaires à l'installation du chargeur.

## INSTALLATION AVEC COMMANDER 2

# Power Boost et Eco-Smart

Placez le compteur d'énergie après le réseau électrique et avant la boîte à fusibles.

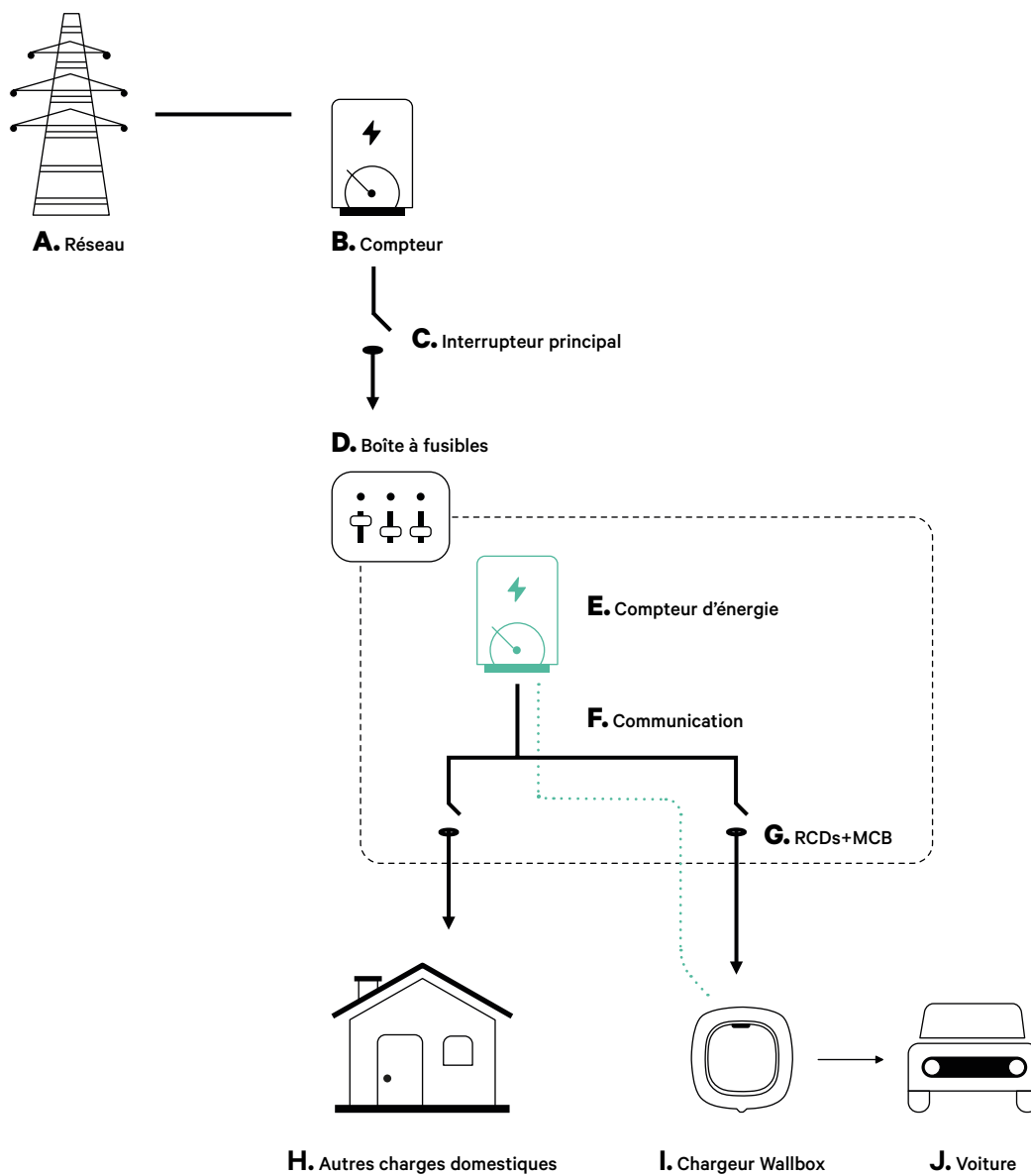

## INSTALLATION AVEC COMMANDER 2

# Power Boost et Eco-Smart

### Avant l'installation

- Assurez-vous que le courant est coupé pendant l'installation.
- Séparez les fils de communication des fils d'alimentation.

### Préparation

- 1.** Retirez le cache en plastique situé au bas du chargeur à l'aide d'un foret de 25 mm.

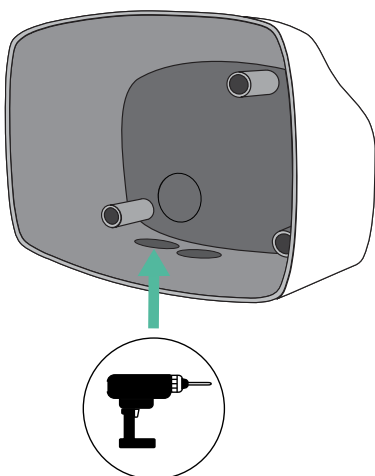

- 2.** À l'aide d'un tournevis plat, faites une incision dans l'œillet à 3 sorties. N'oubliez pas que vous ne devez utiliser qu'un seul trou de l'œillet à 3 sorties pour chaque ligne de communication.

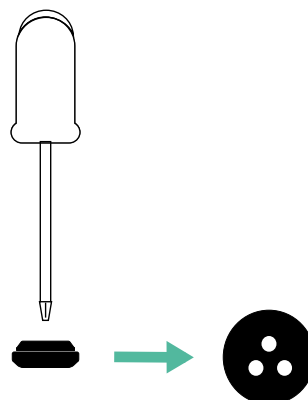

- 3.** Insérez l'œillet dans le trou situé au bas du chargeur.

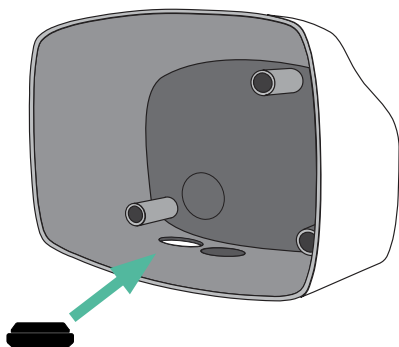

## INSTALLATION AVEC COMMANDER 2

# Power Boost et Eco-Smart

### Installation de Commander 2

Installez le dispositif en suivant les instructions du **Guide d'installation du Commander 2**.



#### Important

Veillez à ne pas fermer le couvercle du chargeur.

### Câblage de communication entre le chargeur et le compteur

- 1.** Éteignez le courant pendant toute la durée de l'installation.
- 2.** Insérez le fil de communication dans l'œillet.

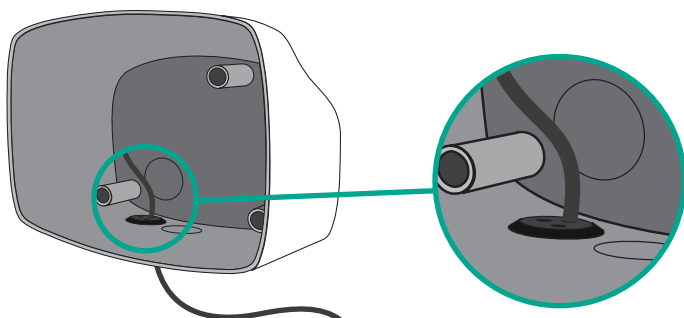

- 3.** Installez le compteur en suivant les instructions figurant dans le document intitulé Guide de câblage du compteur inclus dans le colis.
- 4.** Branchez le compteur et le chargeur en suivant le schéma ci-dessous en fonction du modèle de votre compteur.



#### Important

Il est obligatoire d'utiliser un câble STP de classe 5E. N'utilisez qu'un seul fil de chaque paire torsadée et n'oubliez pas que le câblage de communication ne doit pas dépasser 500 m de long.



#### Important

N'insérez qu'un seul câble par œillet.

# INSTALLATION AVEC COMMANDER 2 Power Boost et Eco-Smart

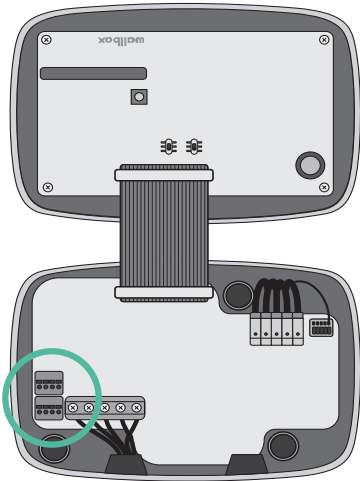

**EM 112**

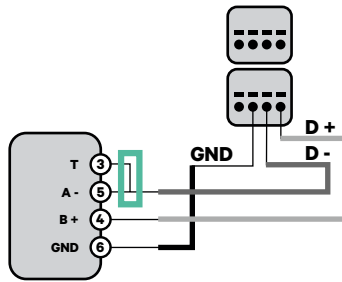

**EM 340**

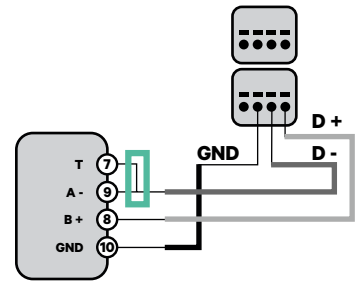

**EM 330**

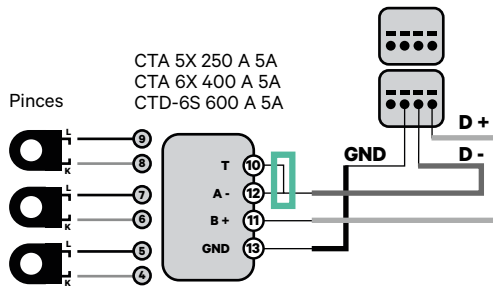
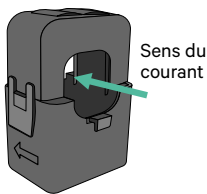

! Pour la configuration d'un EM330 (uniquement avec les pinces 400 A et 600 A), se reporter à l'**Annexe**.

**N1 CT**

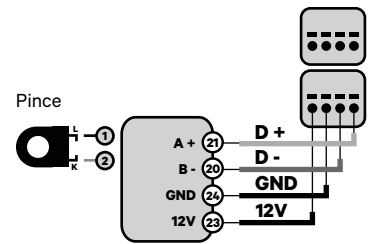

! Pour l'installation du N1CT, se reporter à l'**Annexe**.

**SPM1-100-AC**

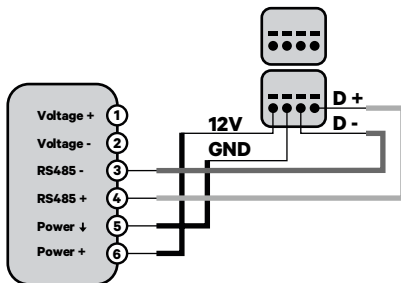

**Pro MOD2**

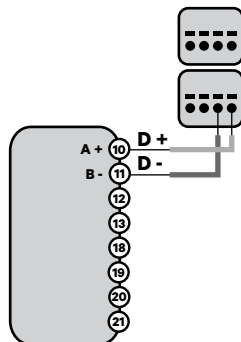

**Pro 380 MOD**

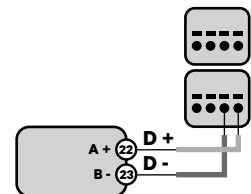

## Important

N'oubliez pas de vérifier le tableau de compatibilité de chaque compteur.

## INSTALLATION AVEC COMMANDER 2

# Power Boost et Eco-Smart

### Activation de la résistance de terminaison et configuration du sélecteur de courant

1. Mettez l'interrupteur RS485 en position T.
2. Placez le commutateur rotatif sur une position comprise entre 1 et 7, en fonction du courant maximal pouvant être fourni par le réseau de charge.

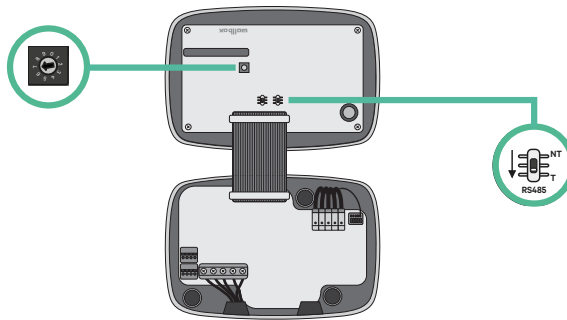

3. Consultez le tableau ci-dessous. Cette valeur doit être la plus faible entre le courant nominal de l'interrupteur principal MCB (pas le RCD) et le taux contractuel.

POSITION	0	1	2	3	4	5	6	7	8	9
COURANT (A)	R	6	10	13	16	20	25	32	R	R

**Remarque :** seul un courant maximal > 6 A par phase est accepté pour une performance correcte. En cas de doute, contactez le service d'assistance Wallbox.

4. Fermez le couvercle du chargeur en suivant les instructions du **Guide d'installation**.

## INSTALLATION AVEC COMMANDER 2

# Power Sharing

### Outils

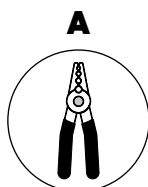

Pince à dénuder

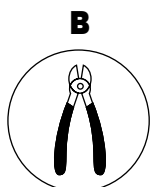

Pince coupante

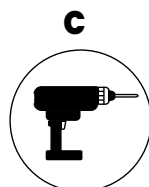

Perceuse M12 et scie cloche 25 mm

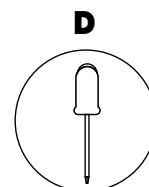

Tournevis plat

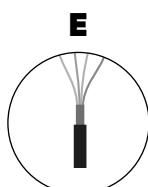

Câble de connexion entre le chargeur et le compteur  
(UTP CAT 5E 250 m max. de longueur)

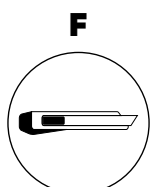

Cutter

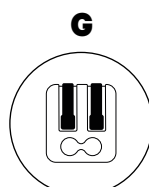

Connecteurs à levier à deux pôles  
(pour les petits câbles de communication)

Consultez le **Guide d'installation de Commander 2** pour en savoir plus sur les outils nécessaires à l'installation du chargeur.



## INSTALLATION AVEC COMMANDER 2

# Power Sharing

### Avant l'installation

- Assurez-vous que le courant est coupé pendant l'installation.
- Séparez les fils de communication des fils d'alimentation.

### Préparation

- 1.** Retirez le cache en plastique situé au bas du chargeur à l'aide d'un foret de 25 mm.

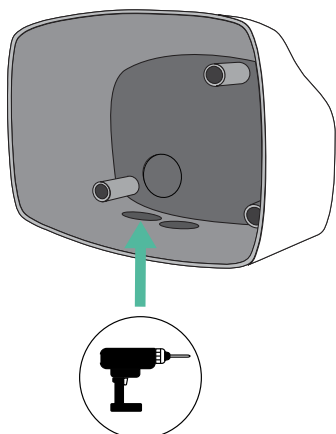

- 2.** À l'aide d'un tournevis plat, faites une incision dans l'œillet à 3 sorties. N'oubliez pas que vous ne devez utiliser qu'un seul trou de l'œillet à 3 sorties pour chaque ligne de communication.

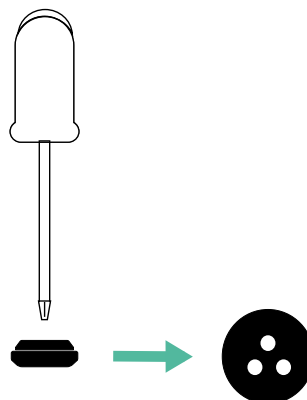

- 3.** Insérez l'œillet dans le trou situé au bas du chargeur.

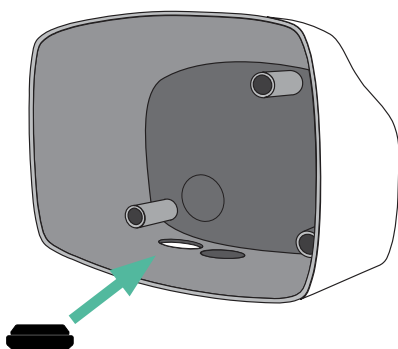

### Installation de Commander 2

Installez le chargeur en suivant les instructions du **Guide d'installation du Commander 2**.



#### Important

Veillez à ne pas fermer le couvercle du chargeur.

## INSTALLATION AVEC COMMANDER 2

# Power Sharing

### Câblage du système

1. Assurez-vous que le courant est coupé pendant l'installation.
2. Insérez le fil de communication (câble UTP 5E) dans l'œillet.

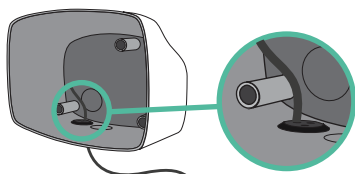

3. Vérifiez la position de CAN - L et CAN - H indiquée au-dessus du connecteur.  
**Attention :** l'ordre dans le connecteur peut être différent selon les produits.
4. Une fois le connecteur localisé, commencez à brancher le chargeur primaire (le premier de la chaîne). Utilisez un câble UTP 5E (une paire) puis insérez un des câbles dans CAN-L et l'autre dans CAN-H. Ensuite, connectez les autres chargeurs de la chaîne en suivant le schéma ci-dessous. Comme vous pouvez le constater, tous les chargeurs ont des entrées et sorties CAN-L et CAN-H, sauf le premier et le dernier.

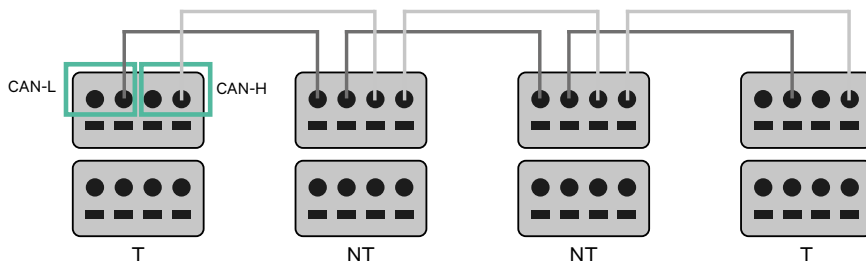

### Important

- Assurez-vous de connecter chaque CAN-L au connecteur CAN-L respectif de tous les chargeurs. Faites de même pour CAN-H.
- La fonction de Power Sharing (partage d'alimentation) fonctionne jusqu'à 25 chargeurs pour chaque installation. Parmi eux, un est primaire et 24 sont secondaires. La distance maximale que peut atteindre le câblage de communication est de 250 m.

	CAN-L	CAN-H
CAN-L	✓	×
CAN-H	×	✓

**Remarque :** seul un courant maximal > 6 A par phase est accepté pour une performance correcte. En cas de doute, contactez le service d'assistance Wallbox.

Consultez le **Guide d'installation** pour plus d'informations.

## INSTALLATION AVEC COMMANDER 2

# Power Sharing

### Paramètres de terminaison

1. Une fois le câblage terminé, vous devez activer les résistances de terminaison. Le premier et le dernier chargeur seront toujours des terminateurs (T) avec des chargeurs non terminateurs (NT) entre eux.

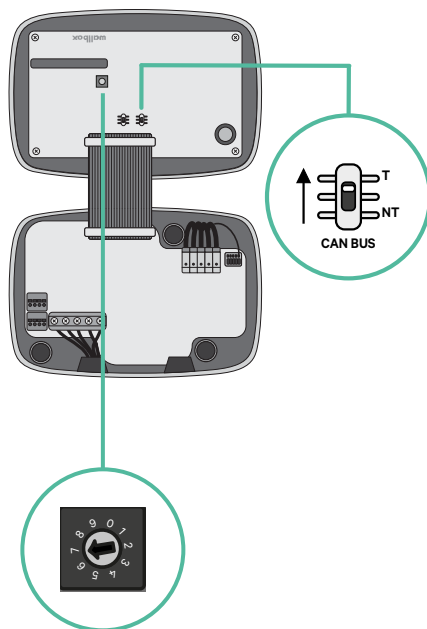

## INSTALLATION AVEC COMMANDER 2

# Power Sharing

- 2.** Une fois les résistances de terminaison mises en place, placez le sélecteur de courant de chaque chargeur en suivant les informations. Le premier chargeur de la chaîne est le chargeur primaire, les autres sont secondaires.

Le **chargeur primaire** sera placé sur la position 8 ou 9.

Les **chargeurs secondaires** seront placés sur la position 0.

POSITION	0	1	2	3	4	5	6	7	8	9
COURANT MAX	*PS	6	10	13	16	20	25	32	*PS	*PS

- 3.** Pour assurer une bonne configuration, la **résistance mesurée entre CAN-H et CAN-L doit être proche de 60 Ohms**. Si elle diffère de cette valeur, vérifiez à nouveau le câblage et la configuration T/NT.

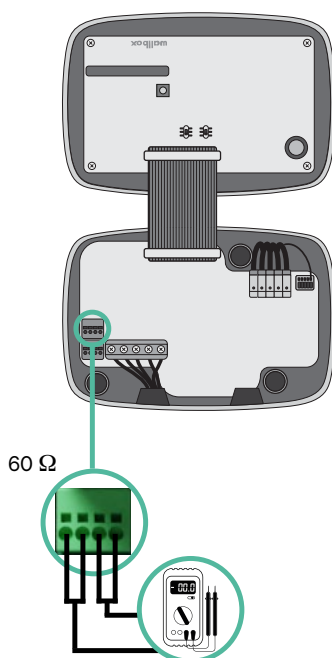

- 4.** Fermez le couvercle de votre chargeur en suivant les instructions du **Guide d'installation** respectif.

## INSTALLATION AVEC COMMANDER 2

# Power Sharing

### Ajout de chargeurs à l'avenir :

Si vous prévoyez d'ajouter des chargeurs au système à l'avenir, il y a deux façons de préparer le système dès maintenant pour qu'il soit prêt pour la fonction de Power Sharing.

**Option 1 :** Placez un déconnecteur de bus pour accueillir les futurs chargeurs comme indiqué dans le schéma de câblage de l'option 1 ci-dessous. Cette option évite d'avoir à rouvrir les chargeurs existants et c'est donc l'option recommandée.

**Option 2 :** Tronquez le bus existant pour ajouter le(s) nouveau(x) chargeur(s) comme indiqué dans le schéma de câblage de l'option 2 ci-dessous.

1. Ouvrez le chargeur en suivant le Guide d'installation de votre chargeur Commander 2.
2. Mettez la résistance de terminaison en NT, effectuez le câblage de communication comme expliqué ci-dessus, puis fermez le chargeur.



### Important

Les nouveaux chargeurs peuvent être placés n'importe où par rapport aux chargeurs existants, à condition de respecter les règles suivantes :

- Maintenir la logique du circuit.
- Respecter la polarité du câblage telle que décrite ci-dessus dans la rubrique « Installation ».

Quel que soit l'emplacement d'un futur chargeur ajouté, la règle la plus importante à suivre est la logique du circuit. Par exemple, dans l'image ci-dessous, le nouveau chargeur est placé avant le chargeur de terminaison sur le côté droit du circuit.

### Option 1 :

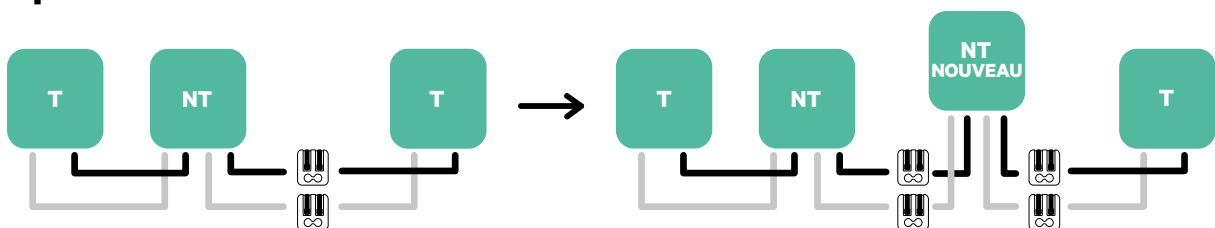

### Option 2 :

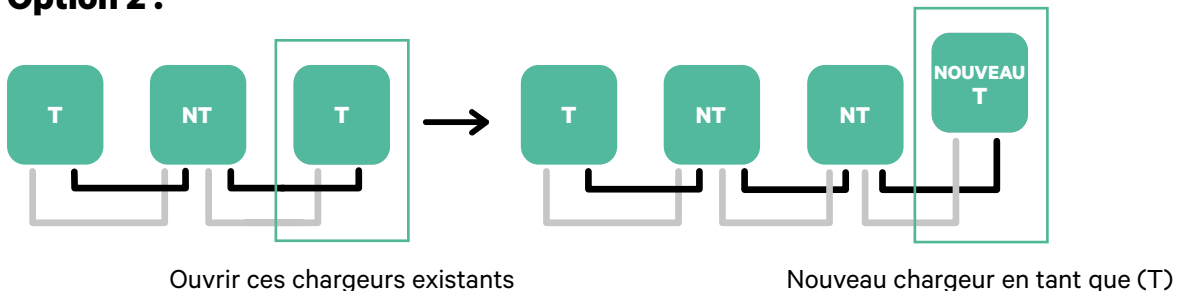

# INSTALLATION AVEC COMMANDER 2

## Dynamic Power Sharing

### Outils

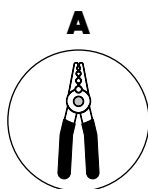

Pince à dénuder

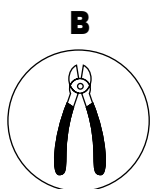

Pince coupante

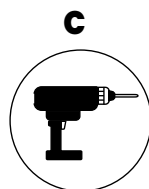

Perceuse M12 et scie cloche 25 mm

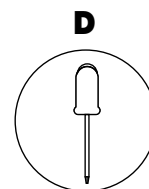

Tournevis plat

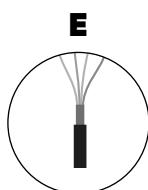

Câble de connexion entre le chargeur et le compteur (STP Classe 5E)  
Longueur max 500 m)

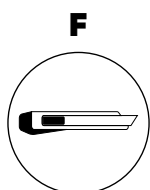

Cutter

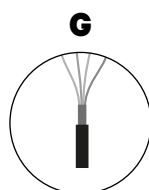

Câble de connexion entre le chargeur et le compteur (UTP CAT 5E)  
Longueur max 250 m)

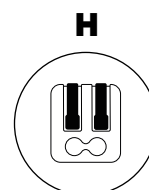

Connecteurs à levier à deux pôles (pour les petits câbles de communication)

Consultez le **Guide d'installation de Commander 2** pour en savoir plus sur les outils nécessaires à l'installation du chargeur.

## INSTALLATION AVEC COMMANDER 2

# Dynamic Power Sharing

### Avant l'installation

- Assurez-vous que le courant est coupé pendant l'installation.
- Séparez les fils de communication des fils d'alimentation.

### Préparation

- 1.** Retirez le cache en plastique situé au bas du chargeur à l'aide d'un foret de 25 mm.

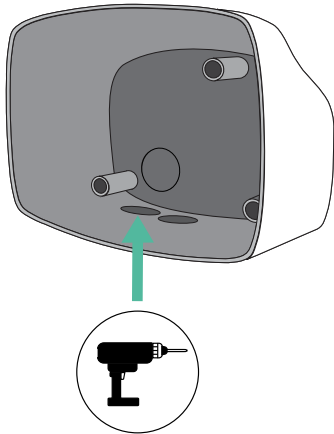

- 2.** À l'aide d'un tournevis plat, faites une incision dans l'œillet à 3 sorties. N'oubliez pas que vous ne devez utiliser qu'un seul trou de l'œillet à 3 sorties pour chaque ligne de communication.

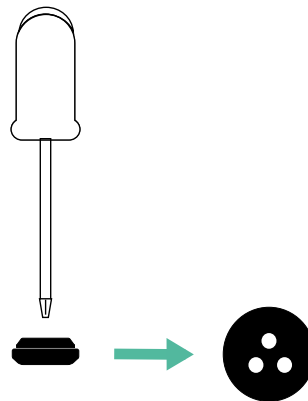

- 3.** Insérez l'œillet dans le trou inférieur du chargeur.

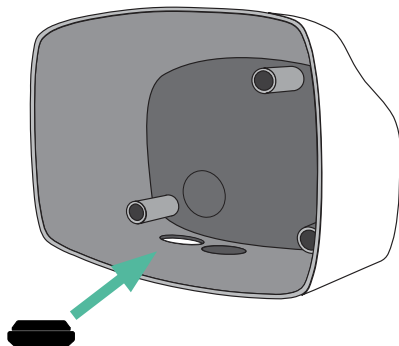

## INSTALLATION AVEC COMMANDER 2

# Dynamic Power Sharing

### Installation de Commander 2

Installez le dispositif en suivant les instructions du **Guide d'installation du Commander 2**.



#### Important

Veillez à ne pas fermer le couvercle du chargeur.

### Câblage de communication entre le chargeur et le compteur

- 1.** Éteignez le courant pendant toute la durée de l'installation.
- 2.** Insérez dans l'œillet les deux câbles de communication, l'un pour la communication avec le compteur et l'autre pour la communication entre les chargeurs.

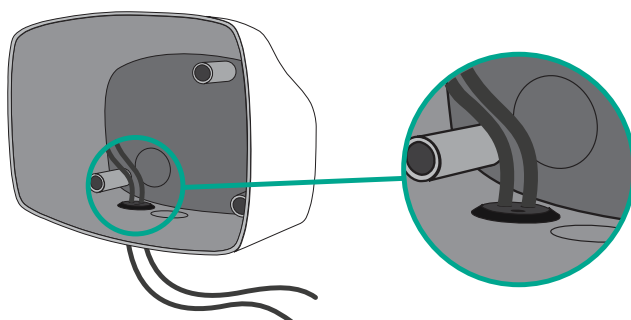

- 3.** Installez le compteur en suivant les instructions figurant dans le document intitulé Guide de câblage du compteur inclus dans le colis.
- 4.** Branchez le compteur et le chargeur en suivant le schéma ci-dessous en fonction du modèle de votre compteur.



#### Important

Il est obligatoire d'utiliser un câble STP de classe 5E. N'utilisez qu'un seul fil de chaque paire torsadée et n'oubliez pas que le câblage de communication ne doit pas dépasser 500 m de long.



#### Important

N'insérez qu'un seul câble par œillet.



# INSTALLATION AVEC COMMANDER 2

## Dynamic Power Sharing

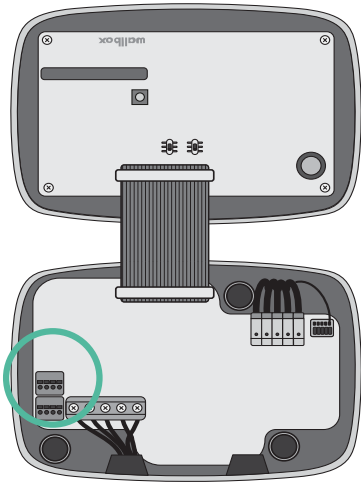

**EM 112**

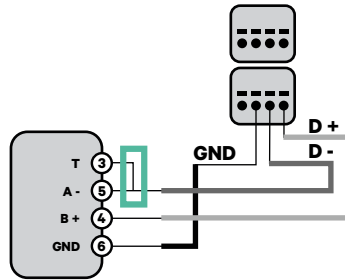

**EM 340**

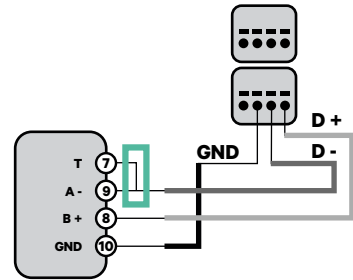

**EM 330**

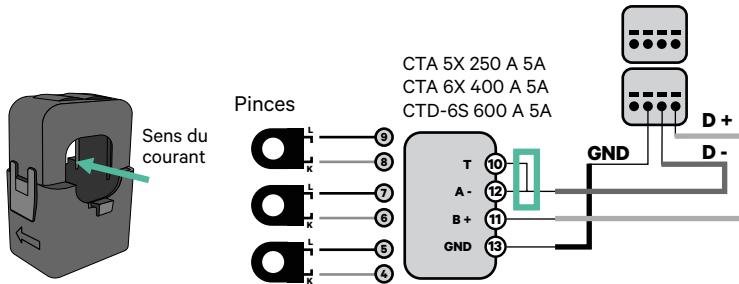

**N1 CT**

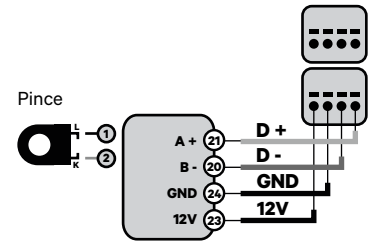

! Pour la configuration d'un EM330 (uniquement avec les pinces 400 A et 600 A), se reporter à l'**Annexe**.

! Pour l'installation du N1CT, se reporter à l'**Annexe**.

**SPM1-100-AC**

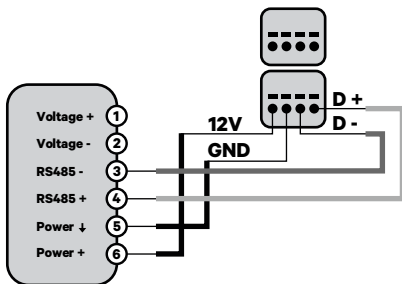

**Pro MOD2**

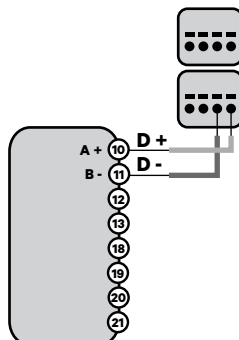

**Pro 380 MOD**

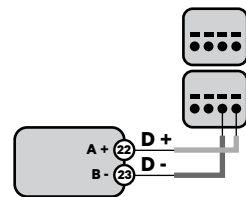

## INSTALLATION AVEC COMMANDER 2

# Dynamic Power Sharing

### Câblage du système

- 1.** Assurez-vous que le courant est coupé pendant l'installation.
- 2.** Vérifiez la position de CAN - L et CAN - H indiquée au-dessus du connecteur.  
**Attention :** l'ordre dans le connecteur peut être différent selon les produits.
- 3.** Une fois le connecteur localisé, commencez à brancher le chargeur primaire (le premier de la chaîne). Utilisez un câble UTP 5E (une paire) puis insérez un des câbles dans CAN-L et l'autre dans CAN-H. Ensuite, connectez les autres chargeurs de la chaîne en suivant le schéma ci-dessous. Comme vous pouvez le constater, tous les chargeurs ont des entrées et sorties CAN-L et CAN-H, sauf le premier et le dernier.

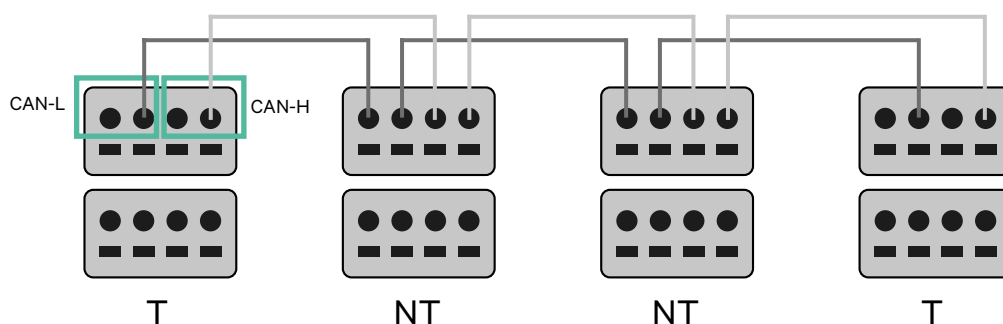

### Important

- Assurez-vous de connecter chaque CAN-L au connecteur CAN-L respectif de tous les chargeurs. Faites de même pour CAN-H.
- La fonction de Power Sharing (partage d'alimentation) fonctionne jusqu'à 25 chargeurs pour chaque installation. Parmi eux, un est primaire et 24 sont secondaires. La distance maximale que peut atteindre le câblage de communication est de 250 m.

	CAN-L	CAN-H
CAN-L	✓	×
CAN-H	×	✓

**Remarque :** seul un courant maximal > 6 A par phase est accepté pour une performance correcte. En cas de doute, contactez le service d'assistance Wallbox.

## INSTALLATION AVEC COMMANDER 2

# Dynamic Power Sharing

### Paramètres de terminaison

1. Une fois le câblage terminé, vous devez activer les résistances de terminaison. Tout d'abord, configurez RS485 dans T uniquement pour le chargeur qui est connecté au compteur. Ensuite, configurez le BUS CAN, le premier et le dernier chargeur seront toujours des terminateurs (T) avec des chargeurs non terminateurs (NT) entre eux.

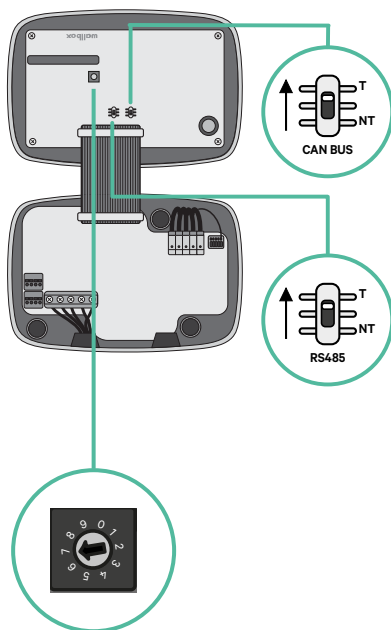
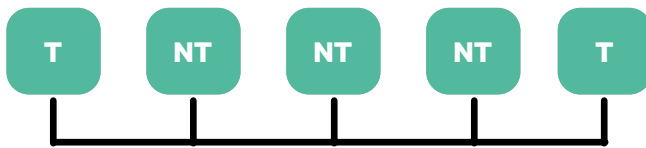

## INSTALLATION AVEC COMMANDER 2

# Dynamic Power Sharing

- 2.** Une fois les résistances de terminaison mises en place, placez le sélecteur de courant de chaque chargeur en suivant les informations. Le premier chargeur de la chaîne est le chargeur primaire, les autres sont secondaires.

Le **chargeur primaire** sera placé sur la position 8 ou 9.

Les **chargeurs secondaires** seront placés sur la position 0.

POSITION	0	1	2	3	4	5	6	7	8	9
COURANT MAX	*PS	6	10	13	16	20	25	32	*PS	*PS

- 3.** Pour assurer une bonne configuration, la **résistance mesurée entre CAN-H et CAN-L doit être proche de 60 Ohms**. Si elle diffère de cette valeur, vérifiez à nouveau le câblage et la configuration T/NT.

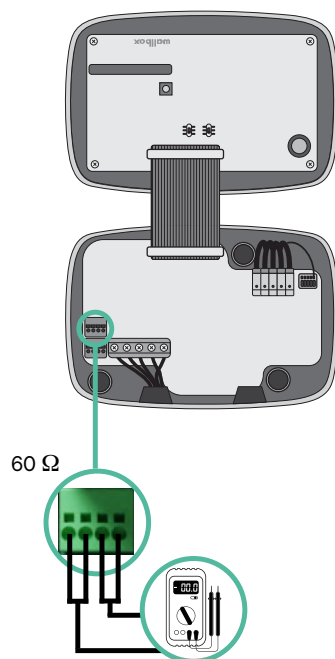

- 4.** Fermez le couvercle de votre chargeur en suivant les instructions du **Guide d'installation** respectif.

## INSTALLATION AVEC COMMANDER 2

# Dynamic Power Sharing

### Ajout de chargeurs à l'avenir :

Si vous prévoyez d'ajouter des chargeurs au système à l'avenir, il y a deux façons de préparer le système dès maintenant pour qu'il soit prêt pour la fonction de Dynamic Power Sharing.

**Option 1 :** Placez un déconnecteur de bus pour accueillir les futurs chargeurs comme indiqué dans le schéma de câblage de l'option 1 ci-dessous. Cette option évite d'avoir à rouvrir les chargeurs existants et c'est donc l'option recommandée.

**Option 2 :** Tronquez le bus existant pour ajouter le(s) nouveau(x) chargeur(s) comme indiqué dans le schéma de câblage de l'option 2 ci-dessous.

1. Ouvrez le chargeur en suivant le Guide d'installation de votre chargeur Commander 2.
2. Mettez la résistance de terminaison en NT, effectuez le câblage de communication comme expliqué ci-dessus, puis fermez le chargeur.



### Important

Les nouveaux chargeurs peuvent être placés n'importe où par rapport aux chargeurs existants, à condition de respecter les règles suivantes :

- Maintenir la logique du circuit.
- Respecter la polarité du câblage telle que décrite ci-dessus dans la rubrique « Installation ».

Quel que soit l'emplacement d'un futur chargeur ajouté, la règle la plus importante à suivre est la logique du circuit. Par exemple, dans l'image ci-dessous, le nouveau chargeur est placé avant le chargeur de terminaison sur le côté droit du circuit.

### Option 1 :

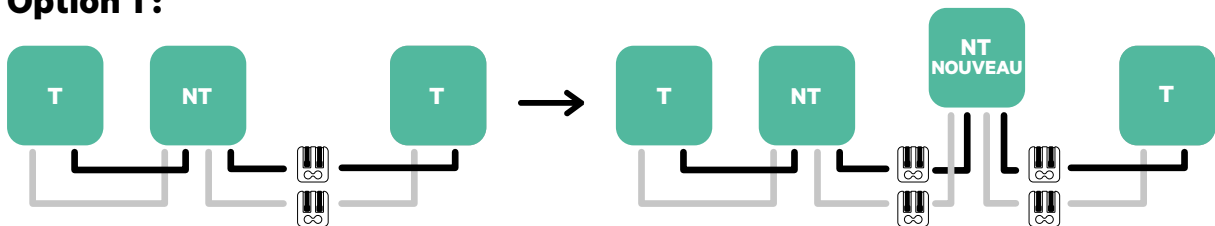

### Option 2 :

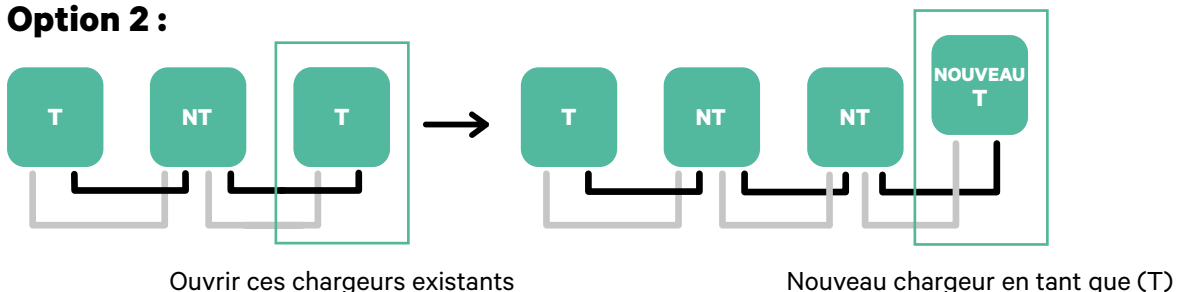

Une fois que vous avez terminé l'extension de l'installation existante, continuez avec les étapes de la page suivante pour la mise en place des chargeurs.

! Pour installer le Dynamic Power Sharing avec quatre chargeurs, vérifiez l'**Annexe**.

## INSTALLATION AVEC COPPER SB

# Power Boost et Eco-Smart

### Outils

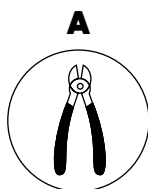

Pince coupante

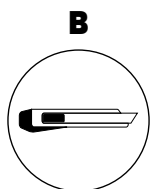

Cutter

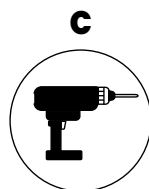

Perceuse M12 et  
scie cloche 25 mm

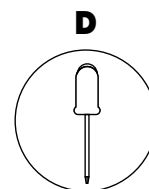

Tournevis plat  
6 mm

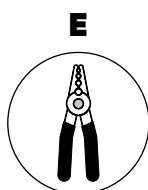

Pince à  
dénuder

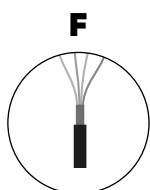

Câble de connexion entre  
le chargeur et le compteur  
(STP Classe 5E  
Longueur max 500 m)

Consultez le **Guide d'installation de Copper SB** pour en savoir plus sur les outils nécessaires à l'installation du chargeur.

## INSTALLATION AVEC COPPER SB

# Power Boost et Eco-Smart

Placez le compteur d'énergie après le réseau électrique et avant la boîte à fusibles.

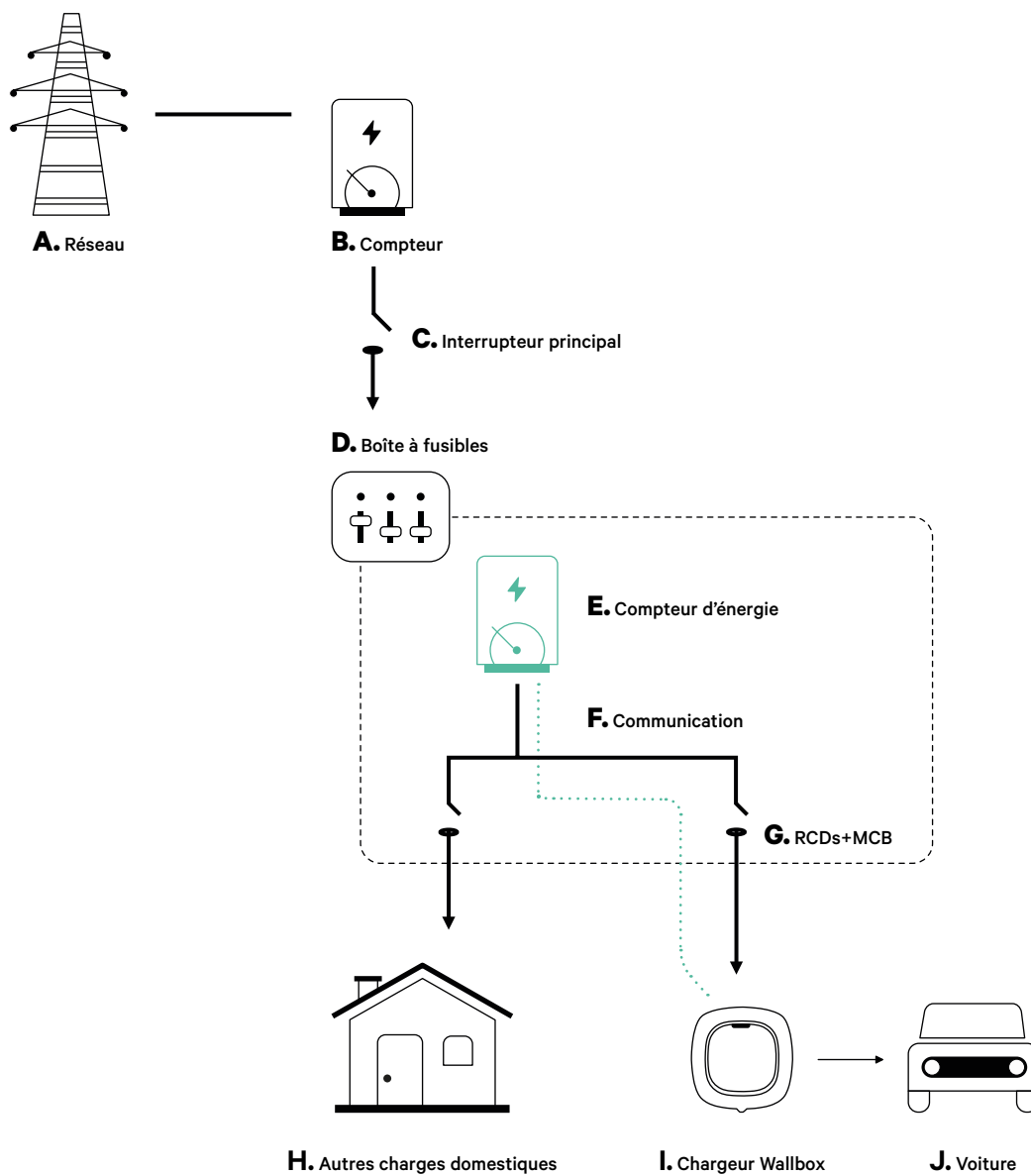

## INSTALLATION AVEC COPPER SB

# Power Boost et Eco-Smart

### Avant l'installation

- Assurez-vous que le courant est coupé pendant l'installation.
- Séparez les fils de communication des fils d'alimentation.

### Préparation

- 1.** Retirez le cache en plastique situé au bas du chargeur à l'aide d'un foret M12.

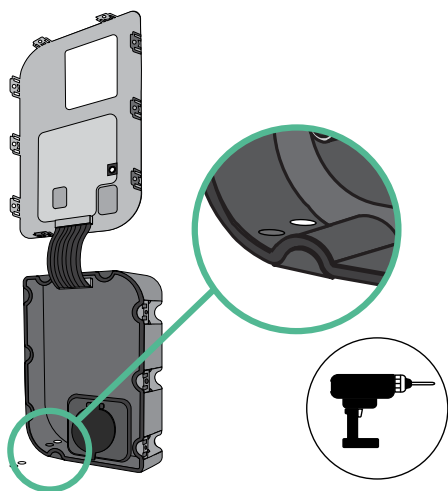

- 2.** Faites un trou dans l'œillet à l'aide d'un tournevis plat.

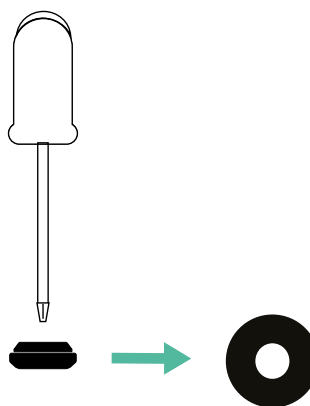

- 3.** Insérez l'œillet dans le trou situé au bas du chargeur.

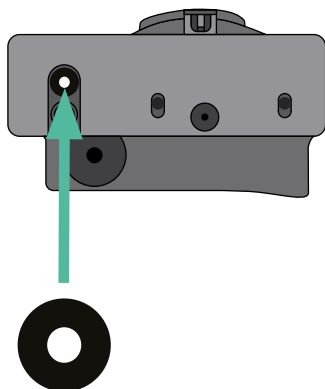



## INSTALLATION AVEC COPPER SB

# Power Boost et Eco-Smart

### Installation de Copper SB

Installez le dispositif en suivant les instructions du **Guide d'installation de Copper SB**.



#### Important

Veillez à ne pas fermer le couvercle du chargeur.

### Câblage de communication entre le chargeur et le compteur

- 1.** Éteignez le courant pendant toute la durée de l'installation.
- 2.** Insérez le fil de communication dans l'œillet.

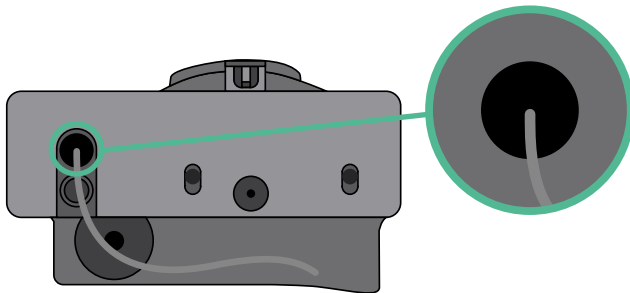

- 3.** Installez le compteur en suivant les instructions figurant dans le document intitulé Guide de câblage du compteur inclus dans le colis.
- 4.** Branchez le compteur et le chargeur en suivant le schéma ci-dessous en fonction du modèle de votre compteur.



#### Important

Il est obligatoire d'utiliser un câble STP de classe 5E. N'utilisez qu'un seul fil de chaque paire torsadée et n'oubliez pas que le câblage de communication ne doit pas dépasser 500 m de long.



#### Important

N'insérez qu'un seul câble par œillet.

# INSTALLATION AVEC COPPER SB

## Power Boost et Eco-Smart

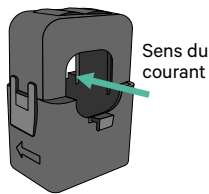
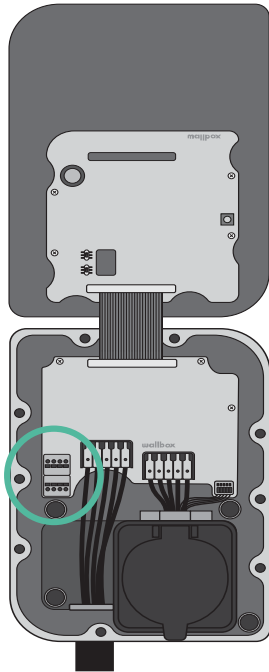

### EM 112

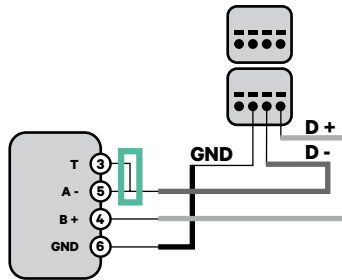

### EM 340

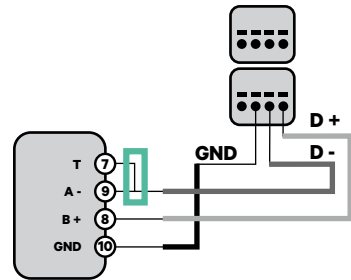

### EM 330

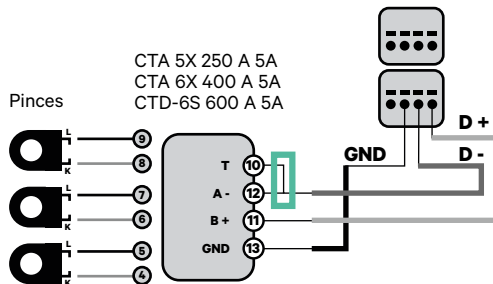

### N1 CT

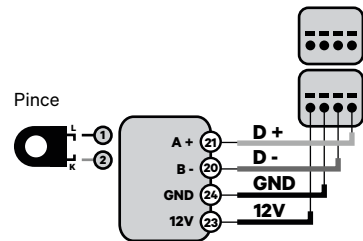

! Pour la configuration d'un EM330 (uniquement avec les pinces 400 A et 600 A), se reporter à l'**Annexe**.

! Pour l'installation du N1CT, se reporter à l'**Annexe**.

### SPM1-100-AC

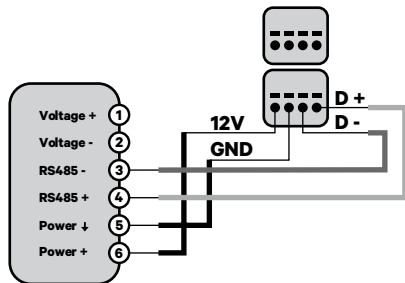

### Pro MOD2

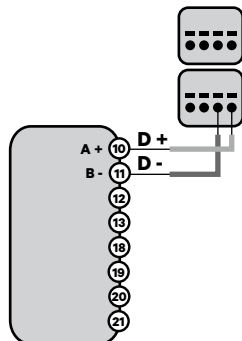

### Pro 380 MOD

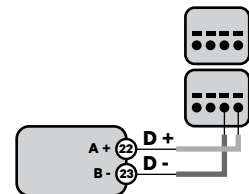

### Important

N'oubliez pas de vérifier le tableau de compatibilité de chaque compteur.

## INSTALLATION AVEC COPPER SB

# Power Boost et Eco-Smart

### Activation de la résistance de terminaison et configuration du sélecteur de courant

1. Mettez l'interrupteur RS485 en position T.
2. Placez le commutateur rotatif sur une position comprise entre 1 et 7, en fonction du courant maximal pouvant être fourni par le réseau de charge.

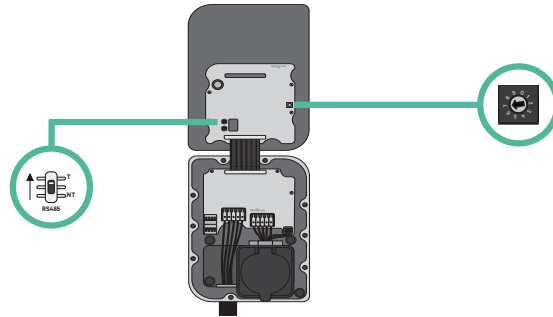

3. Consultez le tableau ci-dessous. Cette valeur doit être la plus faible entre le courant nominal de l'interrupteur principal MCB (pas le RCD) et le tarif du contrat.

POSITION	0	1	2	3	4	5	6	7	8	9
COURANT (A)	R	6	10	13	16	20	25	32	R	R

**Remarque :** seul un courant maximal > 6 A par phase est accepté pour une performance correcte. En cas de doute, contactez le service d'assistance Wallbox.

4. Fermez le couvercle du chargeur en suivant les instructions du **Guide d'installation**.

# INSTALLATION AVEC COPPER SB

## Power Sharing

### Outils

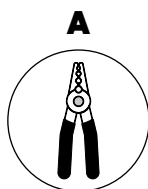

Pince à dénuder

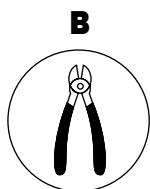

Pince coupante

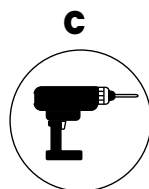

Perceuse M12 et scie cloche 25 mm

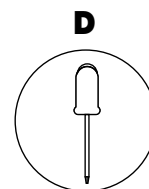

Tournevis plat

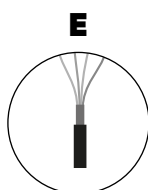

Câble de connexion entre le chargeur et le compteur  
(UTP CAT 5E 250 m max. de longueur)

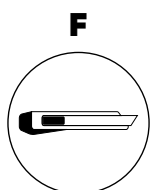

Cutter

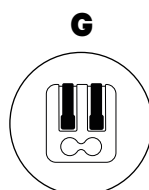

Connecteurs à levier à deux pôles  
(pour les petits câbles de communication)

Consultez le **Guide d'installation de Copper SB** pour en savoir plus sur les outils nécessaires à l'installation du chargeur.

## INSTALLATION AVEC COPPER SB

# Power Sharing

### Avant l'installation

- Assurez-vous que le courant est coupé pendant l'installation.
- Séparez les fils de communication des fils d'alimentation.

### Préparation

- 1.** Ouvrez le couvercle du chargeur en suivant les instructions du **Guide d'installation de Copper SB.**

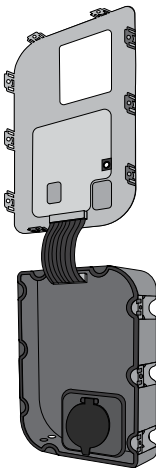

- 2.** Retirez le cache en plastique situé au bas du chargeur à l'aide d'un foret M12.

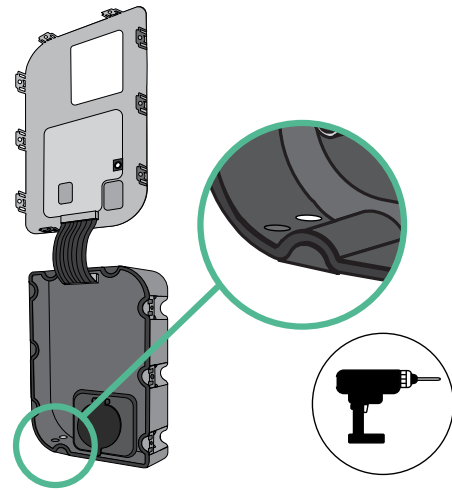

- 3.** Faites un trou dans l'œillet à l'aide d'un tournevis plat.

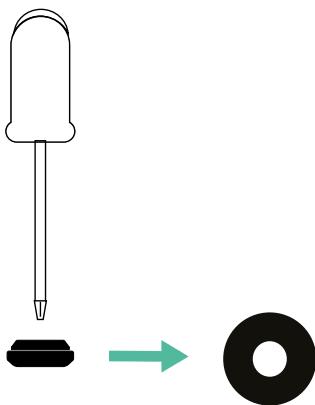

- 4.** Insérez l'œillet dans le trou situé au bas du chargeur.

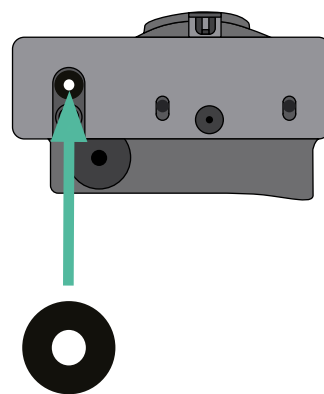

### Installation de Copper SB

Installez le chargeur en suivant les instructions du **Guide d'installation de Copper SB.**



#### Important

Veillez à ne pas fermer le couvercle du chargeur.

## INSTALLATION AVEC COPPER SB

# Power Sharing

### Câblage du système

1. Assurez-vous que le courant est coupé pendant l'installation.
2. Insérez le fil de communication (câble UTP 5E) dans l'œillet.

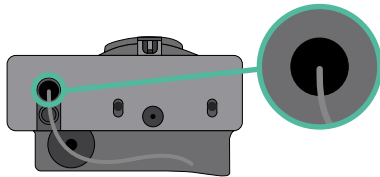

3. Vérifiez la position de CAN - L et CAN - H indiquée au-dessus du connecteur.  
**Attention :** l'ordre dans le connecteur peut être différent selon les produits.
4. Une fois le connecteur localisé, commencez à brancher le chargeur primaire (le premier de la chaîne). Utilisez un câble UTP 5E (une paire) puis insérez un des câbles dans CAN-L et l'autre dans CAN-H. Ensuite, connectez les autres chargeurs de la chaîne en suivant le schéma ci-dessous. Comme vous pouvez le constater, tous les chargeurs ont des entrées et sorties CAN-L et CAN-H, sauf le premier et le dernier.

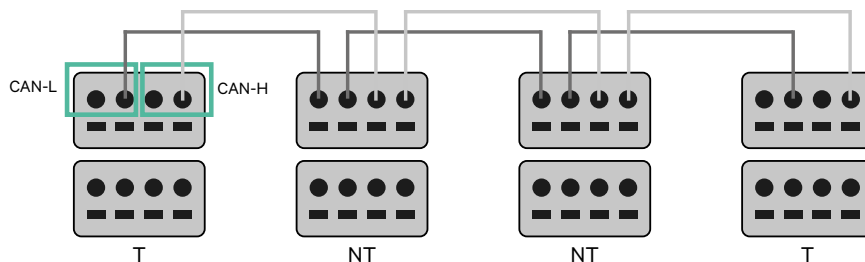

### Important

- Assurez-vous de connecter chaque CAN-L au connecteur CAN-L respectif de tous les chargeurs. Faites de même pour CAN-H.
- La fonction de Power Sharing (partage d'alimentation) fonctionne jusqu'à 25 chargeurs pour chaque installation. Parmi eux, un est primaire et 24 sont secondaires. La distance maximale que peut atteindre le câblage de communication est de 250 m.

	CAN-L	CAN-H
CAN-L	✓	×
CAN-H	×	✓

**Remarque :** seul un courant maximal > 6 A par phase est accepté pour une performance correcte. En cas de doute, contactez le service d'assistance Wallbox.

## INSTALLATION AVEC COPPER SB

# Câblage du système

### Paramètres de terminaison

1. Une fois le câblage terminé, vous devez activer les résistances de terminaison. Le premier et le dernier chargeur seront toujours des terminateurs (T) avec des chargeurs non terminateurs (NT) entre eux.

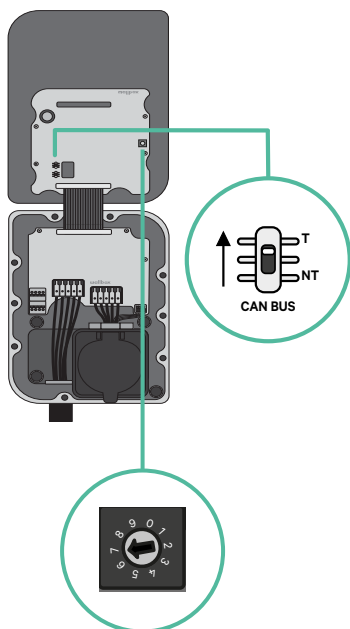

## INSTALLATION AVEC COPPER SB

# Câblage du système

- 2.** Une fois les résistances de terminaison mises en place, placez le sélecteur de courant de chaque chargeur en suivant les informations. Le premier chargeur de la chaîne est le chargeur primaire, les autres sont secondaires.

Le **chargeur primaire** sera placé sur la position 8 ou 9.

Les **chargeurs secondaires** seront placés sur la position 0.

POSITION	0	1	2	3	4	5	6	7	8	9
COURANT MAX	*PS	6	10	13	16	20	25	32	*PS	*PS

- 3.** Pour assurer une bonne configuration, la **résistance mesurée entre CAN-H et CAN-L doit être proche de 60 Ohms**. Si elle diffère de cette valeur, vérifiez à nouveau le câblage et la configuration T/NT.

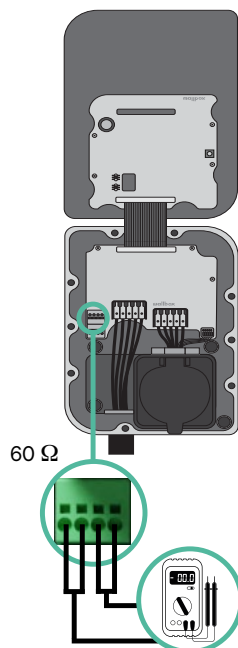

- 4.** Fermez le couvercle du chargeur en suivant les instructions du **Guide d'installation** respectif.



## INSTALLATION AVEC COPPER SB

# Power Sharing

### Ajout de chargeurs à l'avenir :

Si vous prévoyez d'ajouter des chargeurs au système à l'avenir, il y a deux façons de préparer le système dès maintenant pour qu'il soit prêt pour la fonction de Power Sharing.

**Option 1 :** Placez un déconnecteur de bus pour accueillir les futurs chargeurs comme indiqué dans le schéma de câblage de l'option 1 ci-dessous. Cette option évite d'avoir à rouvrir les chargeurs existants et c'est donc l'option recommandée.

**Option 2 :** Tronquez le bus existant pour ajouter le(s) nouveau(x) chargeur(s) comme indiqué dans le schéma de câblage de l'option 2 ci-dessous.

1. Ouvrez le chargeur en suivant le Guide d'installation de votre chargeur Copper SB.
2. Mettez la résistance de terminaison en NT, effectuez le câblage de communication comme expliqué ci-dessus, puis fermez le chargeur.



### Important

Les nouveaux chargeurs peuvent être placés n'importe où par rapport aux chargeurs existants, à condition de respecter les règles suivantes :

- Maintenir la logique du circuit.
- Respecter la polarité du câblage telle que décrite ci-dessus dans la rubrique « Installation ».

Quel que soit l'emplacement d'un futur chargeur ajouté, la règle la plus importante à suivre est la logique du circuit. Par exemple, dans l'image ci-dessous, le nouveau chargeur est placé avant le chargeur de terminaison sur le côté droit du circuit.

### Option 1 :

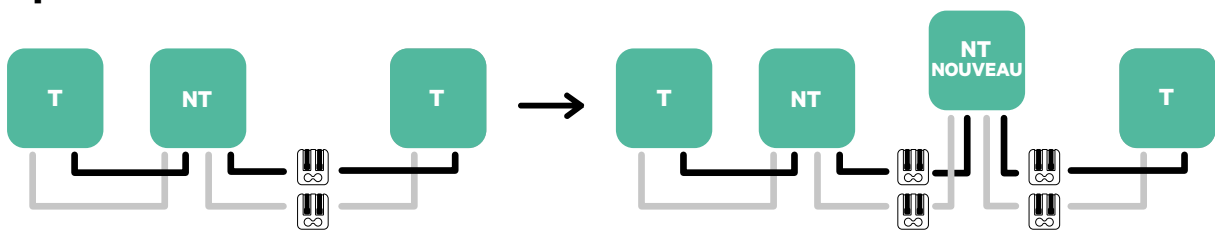

### Option 2 :

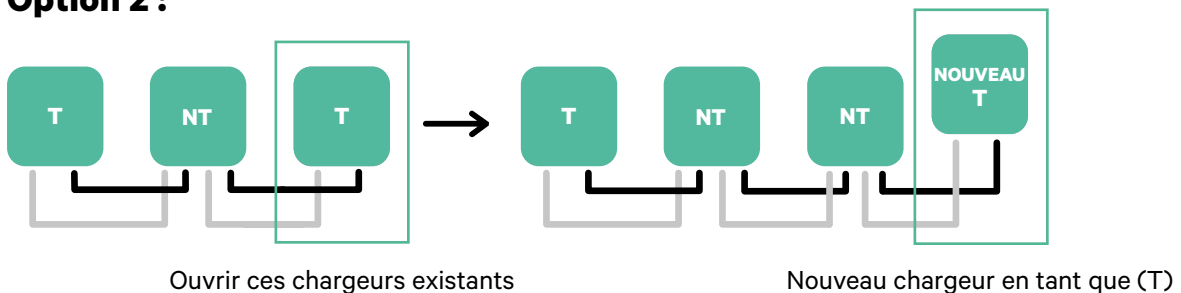

# INSTALLATION AVEC COPPER SB

## Dynamic Power Sharing

### Outils

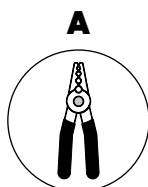

Pince à dénuder

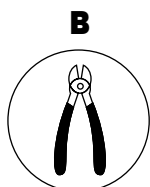

Pince coupante

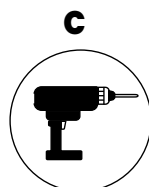

Perceuse M12 et scie cloche 25 mm

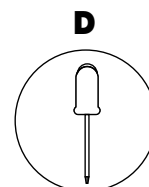

Tournevis plat

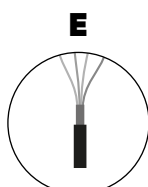

Câble de connexion entre le chargeur et le compteur  
(STP Classe 5E  
Longueur max 500 m)

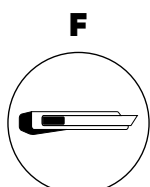

Cutter

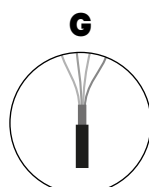

Câble de connexion entre le chargeur et le compteur  
(UTP CAT 5E 250 m  
max. de longueur)

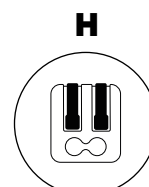

Connecteurs à levier à deux pôles  
(pour les petits câbles de communication)

Consultez le **Guide d'installation de Copper SB** pour en savoir plus sur les outils nécessaires à l'installation du chargeur.

## INSTALLATION AVEC COPPER SB

# Dynamic Power Sharing

### Avant l'installation

- Assurez-vous que le courant est coupé pendant l'installation.
- Séparez les fils de communication des fils d'alimentation.

### Préparation

- 1.** Ouvrez le couvercle du chargeur en suivant les instructions du **Guide d'installation de Copper SB**.

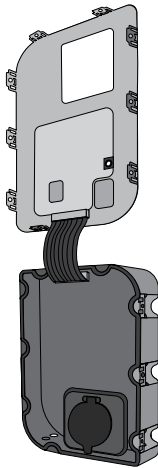

- 2.** Retirez le cache en plastique situé au bas du chargeur à l'aide d'un foret M12.

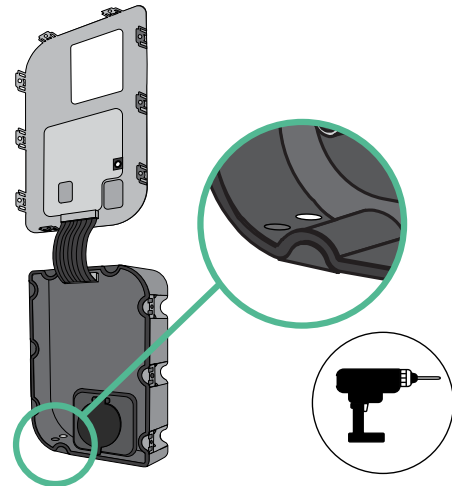

- 3.** Faites un trou dans l'œillet à l'aide d'un tournevis plat.

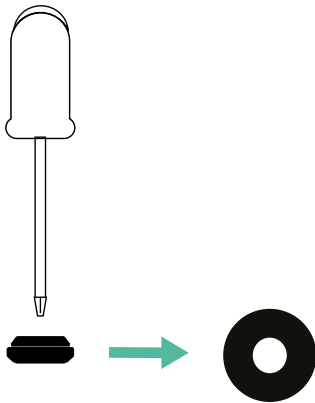

- 4.** Insérez l'œillet dans le trou situé au bas du chargeur.

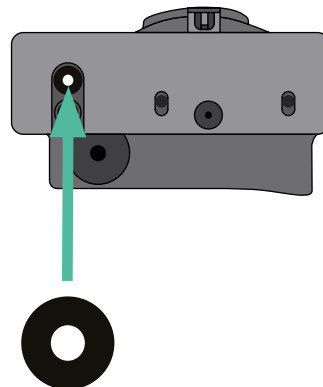

## INSTALLATION AVEC COPPER SB

# Dynamic Power Sharing

### Installation de Copper SB

Installez le dispositif en suivant les instructions du **Guide d'installation de Copper SB**.



#### Important

Veillez à ne pas fermer le couvercle du chargeur.

### Câblage de communication entre le chargeur et le compteur

1. Éteignez le courant pendant toute la durée de l'installation.
2. Insérez dans l'œillet les deux câbles de communication, l'un pour la communication avec le compteur et l'autre pour la communication entre les chargeurs.

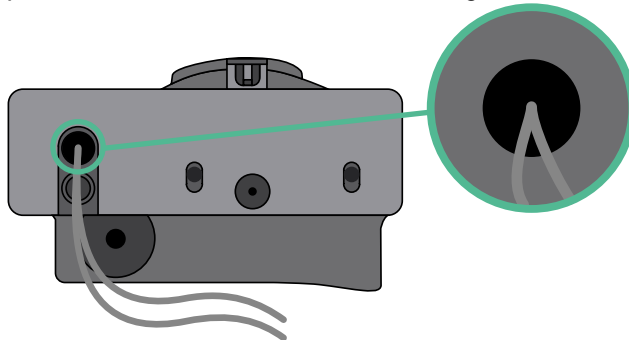

3. Installez le compteur en suivant les instructions figurant dans le document intitulé Guide de câblage du compteur inclus dans le colis.
4. Branchez le compteur et le chargeur en suivant le schéma ci-dessous en fonction du modèle de votre compteur.



#### Important

Il est obligatoire d'utiliser un câble STP de classe 5E. N'utilisez qu'un seul fil de chaque paire torsadée et n'oubliez pas que le câblage de communication ne doit pas dépasser 500 m de long.

# INSTALLATION AVEC COPPER SB

## Dynamic Power Sharing

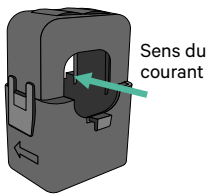
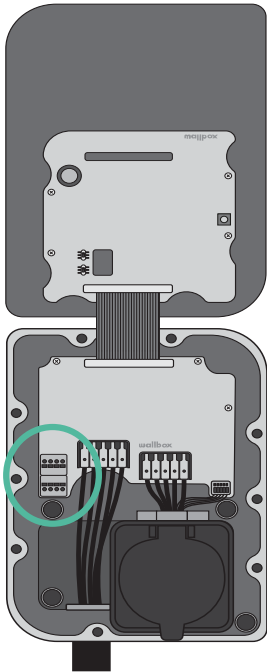

**EM 112**

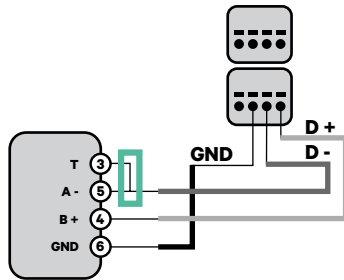

**EM 340**

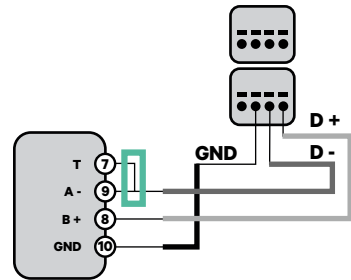

**EM 330**

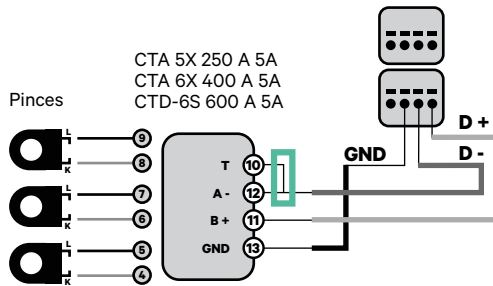

**N1 CT**

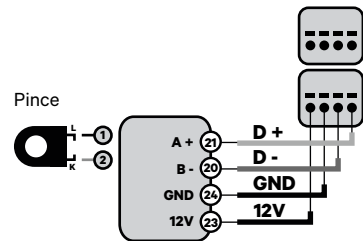

! Pour la configuration d'un EM330 (uniquement avec les pinces 400 A et 600 A), se reporter à l'**Annexe**.

! Pour l'installation du N1CT, se reporter à l'**Annexe**.

**SPM1-100-AC**

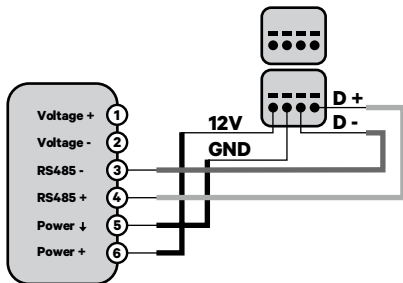

**Pro MOD2**

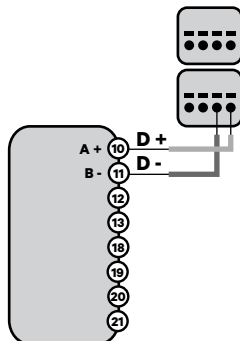

**Pro 380 MOD**

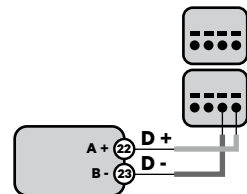

### Important

N'oubliez pas de vérifier le tableau de compatibilité de chaque compteur.

## INSTALLATION AVEC COPPER SB

# Dynamic Power Sharing

### Câblage du système

1. Assurez-vous que le courant est coupé pendant l'installation.
2. Vérifiez la position de CAN - L et CAN - H indiquée au-dessus du connecteur.  
**Attention :** l'ordre dans le connecteur peut être différent selon les produits.
3. Une fois le connecteur localisé, commencez à brancher le chargeur primaire (le premier de la chaîne). Utilisez un câble UTP 5E (une paire) puis insérez un des câbles dans CAN-L et l'autre dans CAN-H. Ensuite, connectez les autres chargeurs de la chaîne en suivant le schéma ci-dessous. Comme vous pouvez le constater, tous les chargeurs ont des entrées et sorties CAN-L et CAN-H, sauf le premier et le dernier.

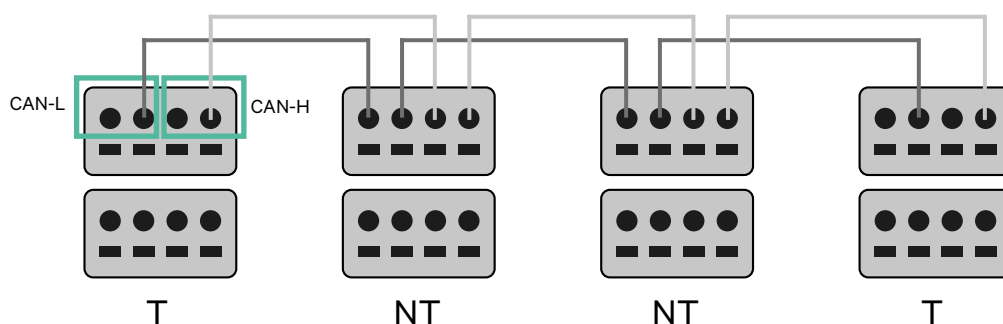

### Important

- Assurez-vous de connecter chaque CAN-L au connecteur CAN-L respectif de tous les chargeurs. Faites de même pour CAN-H.
- La fonction de Power Sharing (partage d'alimentation) fonctionne jusqu'à 25 chargeurs pour chaque installation. Parmi eux, un est primaire et 24 sont secondaires. La distance maximale que peut atteindre le câblage de communication est de 250 m.

	CAN-L	CAN-H
CAN-L	✓	×
CAN-H	×	✓

**Remarque :** seul un courant maximal > 6 A par phase est accepté pour une performance correcte. En cas de doute, contactez le service d'assistance Wallbox.

## INSTALLATION AVEC COPPER SB

# Dynamic Power Sharing

### Paramètres de terminaison

1. Une fois le câblage terminé, vous devez activer les résistances de terminaison. Tout d'abord, configurez RS485 dans T uniquement pour le chargeur qui est connecté au compteur. Ensuite, configurez le BUS CAN, le premier et le dernier chargeur seront toujours des terminateurs (T) avec des chargeurs non terminateurs (NT) entre eux.

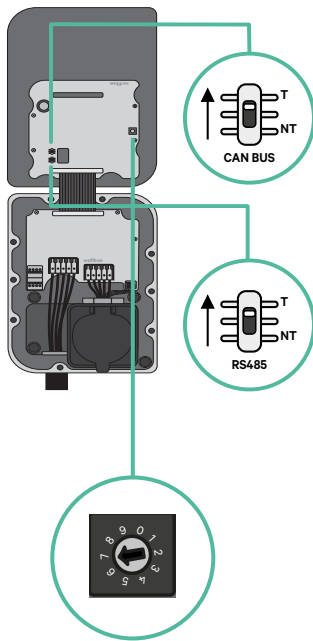
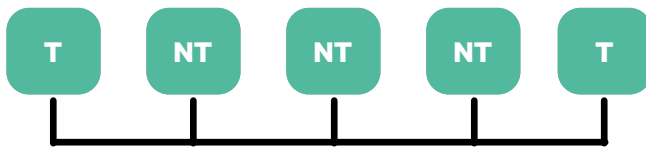

## INSTALLATION AVEC COPPER SB

# Dynamic Power Sharing

- 2.** Une fois les résistances de terminaison mises en place, placez le sélecteur de courant de chaque chargeur en suivant les informations. Le premier chargeur de la chaîne est le chargeur primaire, les autres sont secondaires.

Le **chargeur primaire** sera placé sur la position 8 ou 9.

Les **chargeurs secondaires** seront placés sur la position 0.

POSITION	0	1	2	3	4	5	6	7	8	9
COURANT MAX	*PS	6	10	13	16	20	25	32	*PS	*PS

- 3.** Pour assurer une bonne configuration, la **résistance mesurée entre CAN-H et CAN-L doit être proche de 60 Ohms**. Si elle diffère de cette valeur, vérifiez à nouveau le câblage et la configuration T/NT.

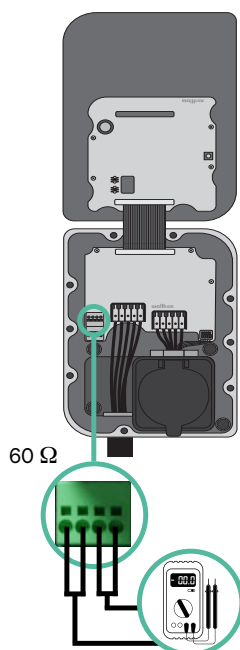

- 4.** Fermez le couvercle du chargeur en suivant les instructions du **Guide d'installation** respectif.



## INSTALLATION AVEC COPPER SB

# Dynamic Power Sharing

### Ajout de chargeurs à l'avenir :

Si vous prévoyez d'ajouter des chargeurs au système à l'avenir, il y a deux façons de préparer le système dès maintenant pour qu'il soit prêt pour la fonction de Dynamic Power Sharing.

**Option 1 :** Placez un déconnecteur de bus pour accueillir les futurs chargeurs comme indiqué dans le schéma de câblage de l'option 1 ci-dessous. Cette option évite d'avoir à rouvrir les chargeurs existants et c'est donc l'option recommandée.

**Option 2 :** Tronquez le bus existant pour ajouter le(s) nouveau(x) chargeur(s) comme indiqué dans le schéma de câblage de l'option 2 ci-dessous.

1. Ouvrez le chargeur en suivant le Guide d'installation de votre chargeur Copper SB.
2. Mettez la résistance de terminaison en NT, effectuez le câblage de communication comme expliqué ci-dessus, puis fermez le chargeur.



### Important

Les nouveaux chargeurs peuvent être placés n'importe où par rapport aux chargeurs existants, à condition de respecter les règles suivantes :

- Maintenir la logique du circuit.
- Respecter la polarité du câblage telle que décrite ci-dessus dans la rubrique « Installation ».

Quel que soit l'emplacement d'un futur chargeur ajouté, la règle la plus importante à suivre est la logique du circuit. Par exemple, dans l'image ci-dessous, le nouveau chargeur est placé avant le chargeur de terminaison sur le côté droit du circuit.

### Option 1 :

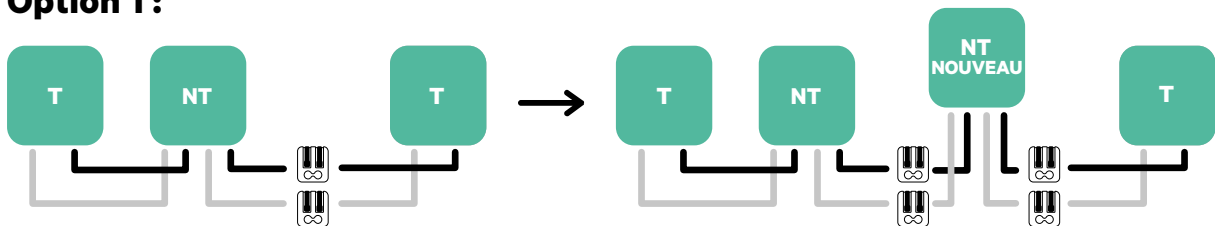

### Option 2 :

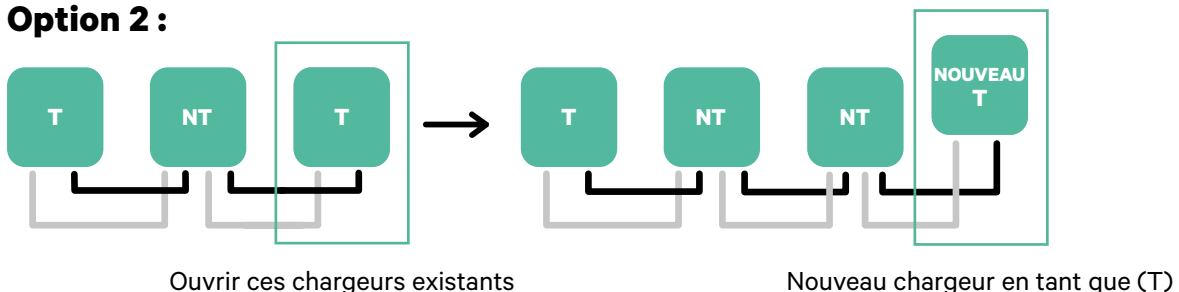

Une fois que vous avez terminé l'extension de l'installation existante, continuez avec les étapes de la page suivante pour la mise en place des chargeurs.

! Pour installer le Dynamic Power Sharing avec quatre chargeurs, vérifiez l'**Annexe**.

# INSTALLATION AVEC QUASAR V2H

## Outils

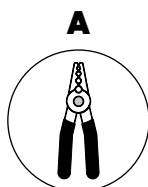

Pince à dénuder

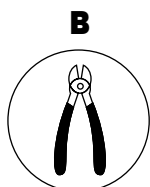

Pince coupante

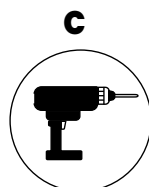

Perceuse scie à trous 25 mm.

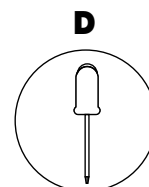

Tournevis plat 6 mm

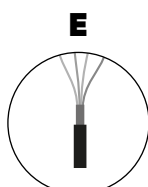

Câble de connexion entre le chargeur et le compteur  
(STP Classe 5E  
Longueur max 500 m)

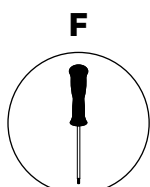

Torx T10

Consultez le **Guide d'installation de Quasar** pour en savoir plus sur les outils nécessaires à l'installation du chargeur.

# INSTALLATION AVEC QUASAR V2H

Placez le compteur d'énergie après le réseau électrique et avant la boîte à fusibles.

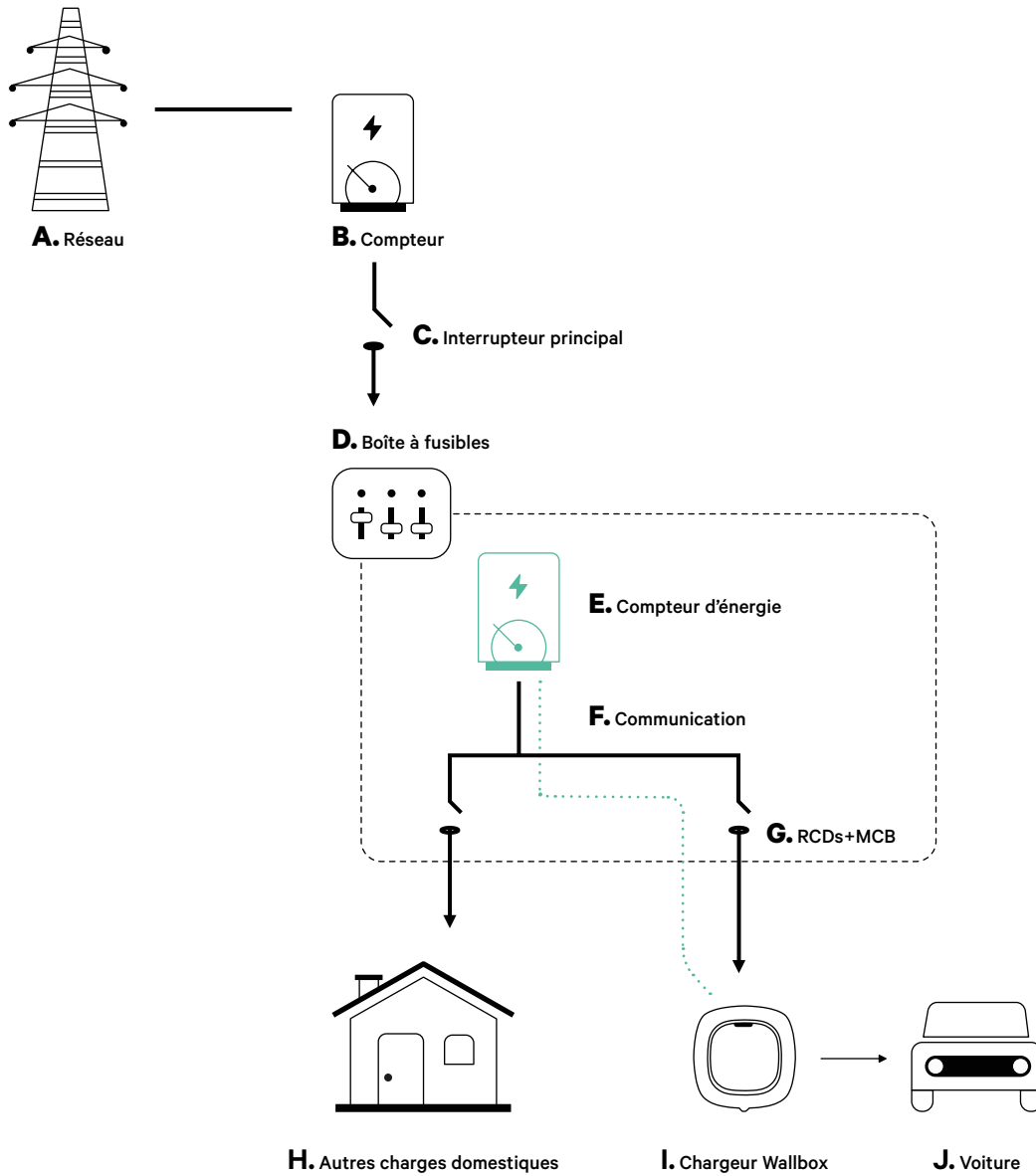

# INSTALLATION AVEC QUASAR V2H

## Préparation

Éteignez le courant pendant toute la durée de l'installation. Installez le dispositif en suivant les instructions du **Guide d'installation de Quasar**.

## Installation

- 1.** Retirez les vis pour ouvrir le couvercle de communication.

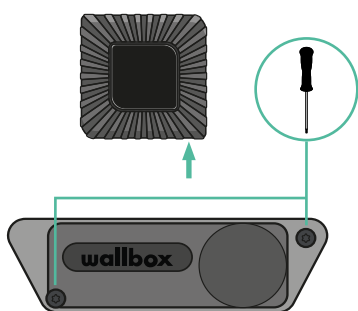

- 2.** Retirez le cache situé au bas du chargeur à l'aide d'une perceuse scie à trous de 25 mm.

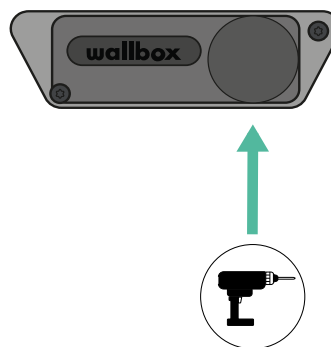

- 3.** À l'aide d'un tournevis plat, faites une incision dans l'œillet à 3 sorties.

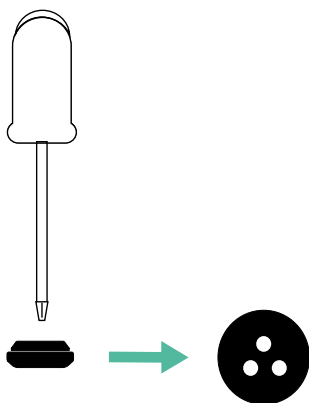

- 4.** Insérez l'œillet dans le trou du couvercle de communication.

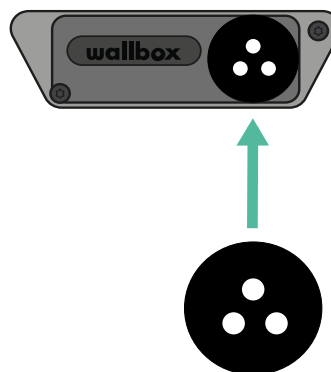

## INSTALLATION AVEC QUASAR V2H

### Câblage de communication entre le chargeur et le compteur

- 1.** Insérez le fil de communication dans l'œillet.

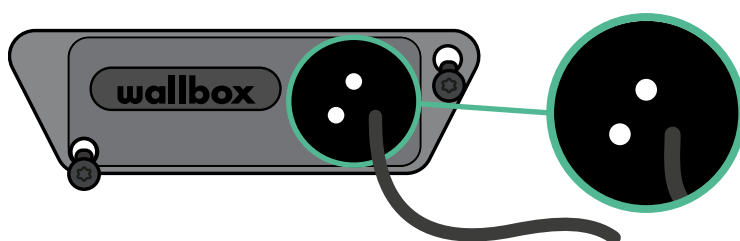

- 2.** Installez le compteur en suivant les instructions figurant dans le document intitulé Guide de câblage du compteur inclus dans le colis.
- 3.** Branchez le compteur et le chargeur en suivant le schéma ci-dessous en fonction du modèle de votre compteur.



#### **Important**

Il est obligatoire d'utiliser un câble STP de classe 5E, n'utilisez qu'un seul fil de chaque paire torsadée. N'oubliez pas que le câblage de communication ne doit pas dépasser 500 m de long.



#### **Important**

N'oubliez pas que vous ne devez utiliser qu'un seul trou de l'œillet à 3 sorties pour chaque ligne de communication.

# INSTALLATION AVEC QUASAR V2H

## EM 112

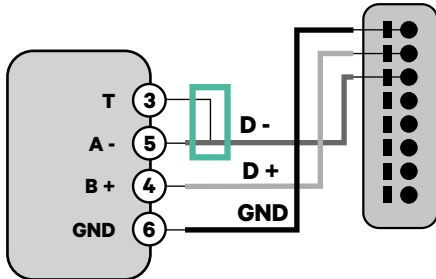

## EM 340

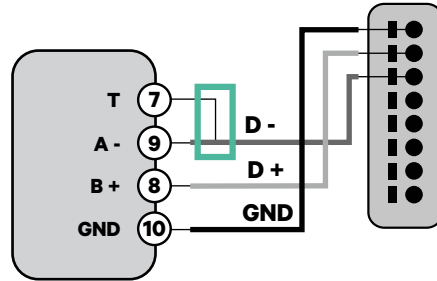

## EM 330

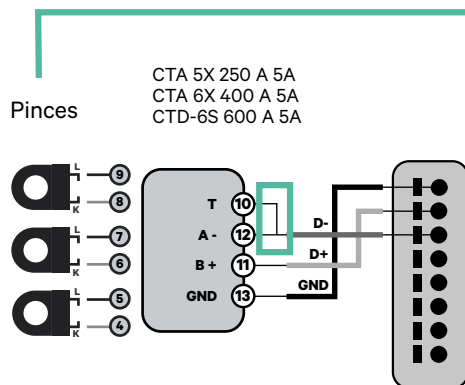

! Pour la configuration d'un EM330 (uniquement avec les pincés 400 A et 600 A), se reporter à l'**Annexe**.

## N1 CT

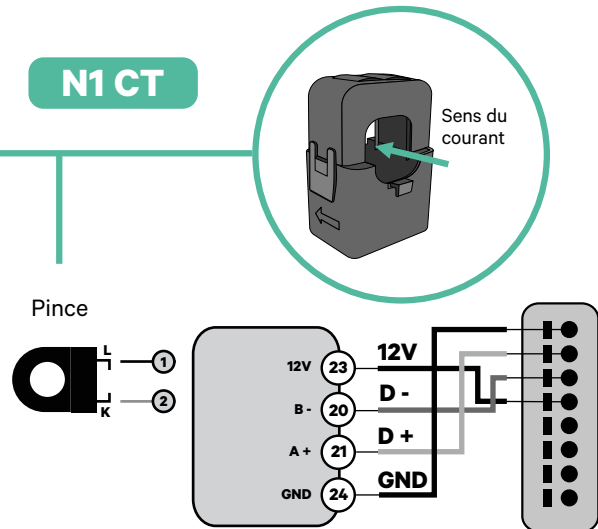

! Pour l'installation du N1CT, se reporter à l'**Annexe**.

## Pro MOD2

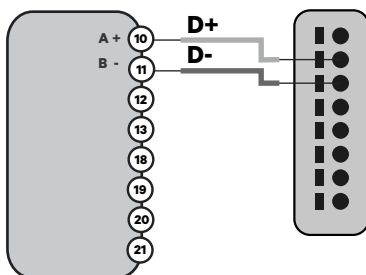

## Pro 380 MOD

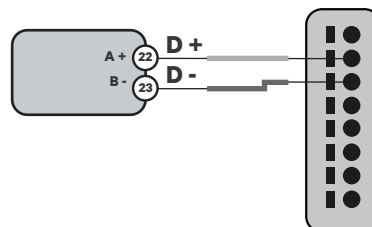

### Important

N'oubliez pas de vérifier le tableau de compatibilité de chaque compteur.

# INSTALLATION AVEC QUASAR V2H

## Activation de la résistance de terminaison et configuration du sélecteur de courant

1. Branchez le connecteur de communication au tableau. Reportez-vous à l'image ci-dessous.

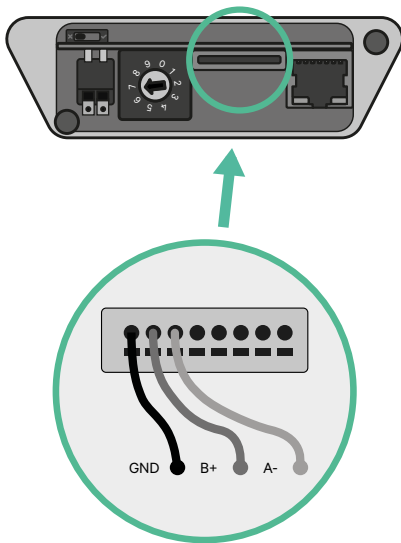

2. Placez le commutateur rotatif sur une position comprise entre 1 et 7, en fonction du courant maximal pouvant être fourni par le réseau de charge.

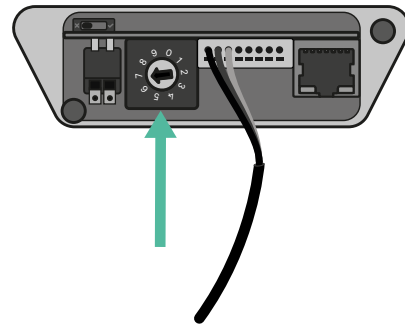

Consultez le tableau ci-dessous. Cette valeur doit être la plus faible entre le courant nominal de l'interrupteur principal MCB (pas le RCD) et le tarif du contrat.

POSITION	0	1	2	3	4	5	6	7	8	9
COURANT (A)	R	6	10	13	16	20	25	32	R	R

3. Fermez couvercle de communication et serrez les vis.

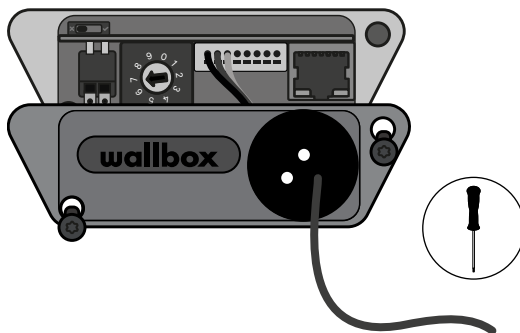

**Remarque :** seul un courant maximal > 6 A par phase est accepté pour une performance correcte. En cas de doute, contactez le service d'assistance Wallbox.

## INSTALLATION AVEC PULSAR MAX

# Démarrer

### Remarques importantes

- A.** Installez le chargeur en suivant les instructions figurant dans le **Guide d'installation** du chargeur. Pour plus d'informations, consultez le Guide d'utilisation sur la page de la **Wallbox Academy**.
- B.** Seuls les compteurs d'énergie fournis par Wallbox sont compatibles avec les chargeurs Wallbox.
- C.** Les installations doivent être effectuées uniquement par du personnel qualifié, conformément aux réglementations locales en vigueur.
- D.** Mettez à jour le chargeur Wallbox avec la dernière version du logiciel avant d'installer le compteur d'énergie. Consultez les instructions de mise à jour du chargeur sur la page de la **Wallbox Academy** pour plus d'informations.
- E.** Assurez-vous que le chargeur est hors tension et que son couvercle est retiré avant de brancher le compteur d'énergie. Refermez correctement le chargeur après l'installation.
- F.** Après avoir installé le chargeur, connectez le compteur d'énergie avant de refermer votre chargeur. Dans le cas où le compteur d'énergie doit être connecté à un chargeur déjà installé, ouvrez-le pour connecter le compteur d'énergie.

### Dans la boîte

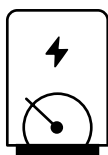

Compteur d'énergie



Œillet

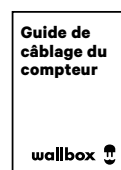

Guide de câblage  
du compteur



# Démarrer

## Caractéristiques générales

	Power Boost	Eco-Smart	Power Sharing	Dynamic Power Sharing
<b>Chargeurs primaires</b>	1	1	1	1
<b>Chargeurs secondaires</b>	-	-	1-24	1-24
<b>Protocole de communication</b>	Modbus RTU	Modbus RTU	Modbus RTU	Modbus RTU
<b>Longueur maximale totale entre le premier et le dernier chargeur de la chaîne</b>	-	-	250 m	250 m
<b>Longueur maximale entre le câblage du chargeur primaire et le compteur d'énergie</b>	500 m	500 m	-	500 m
<b>Chargeurs terminaux</b>	1	1	2	2
<b>Courant de phase maximum configurable</b>	Minimum entre la valeur nominale de l'interrupteur principal (MCB) et le tarif du contrat	Minimum entre la valeur nominale de l'interrupteur principal (MCB) et le tarif du contrat	Minimum entre la valeur nominale de l'interrupteur principal (MCB) et le tarif du contrat	Minimum entre la valeur nominale de l'interrupteur principal (MCB) et le tarif du contrat
<b>Courant maximal de l'installation configurable</b>	Courant nominal de l'interrupteur principal de l'installation (MCB)	Courant nominal de l'interrupteur principal de l'installation (MCB)	Courant nominal de l'interrupteur principal de l'installation (MCB)	Courant nominal de l'interrupteur principal de l'installation (MCB)
<b>myWallbox</b>	Compte super admin ou admin et abonnement de base	Compte super admin ou admin et abonnement de base	Compte super admin ou admin et abonnement de base	Compte super admin ou admin et abonnement standard

## Tableau de compatibilité du compteur

Compteurs	Power Boost	Eco-Smart	Dynamic Power Sharing
EM340	✓	✓	✓
EM112	✓	✓	✓
SPM1-100-AC	✓	✗	✓
EM330 CTA 5X 250 A 5A	✓	✓	✓
EM330 CTA 6X 400 A 5A	✓	✓	✓
EM330 CTD-6S 600 5A	✓	✓	✓
N1CT	✓	✓	✓
PRO2 MOD	✓	✓	✓
PRO380 MOD	✓	✓	✓

# INSTALLATION AVEC PULSAR MAX

## Power Boost et Eco-Smart

### Outils

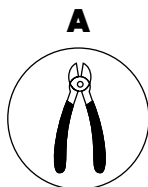

Pince coupante

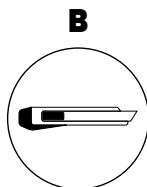

Cutter

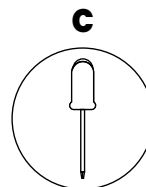

Tournevis plat  
6 mm

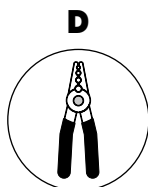

Pince à  
dénuder

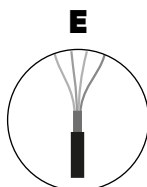

Câble de connexion entre  
le chargeur et le compteur  
(STP Classe 5E de 500 m  
de longueur max)

Consultez le **Guide d'installation de Pulsar Max** pour en savoir plus sur les outils nécessaires à l'installation du chargeur.

# INSTALLATION AVEC PULSAR PLUS Power Boost et Eco-Smart

Placez le compteur d'énergie après le réseau électrique et avant la boîte à fusibles.

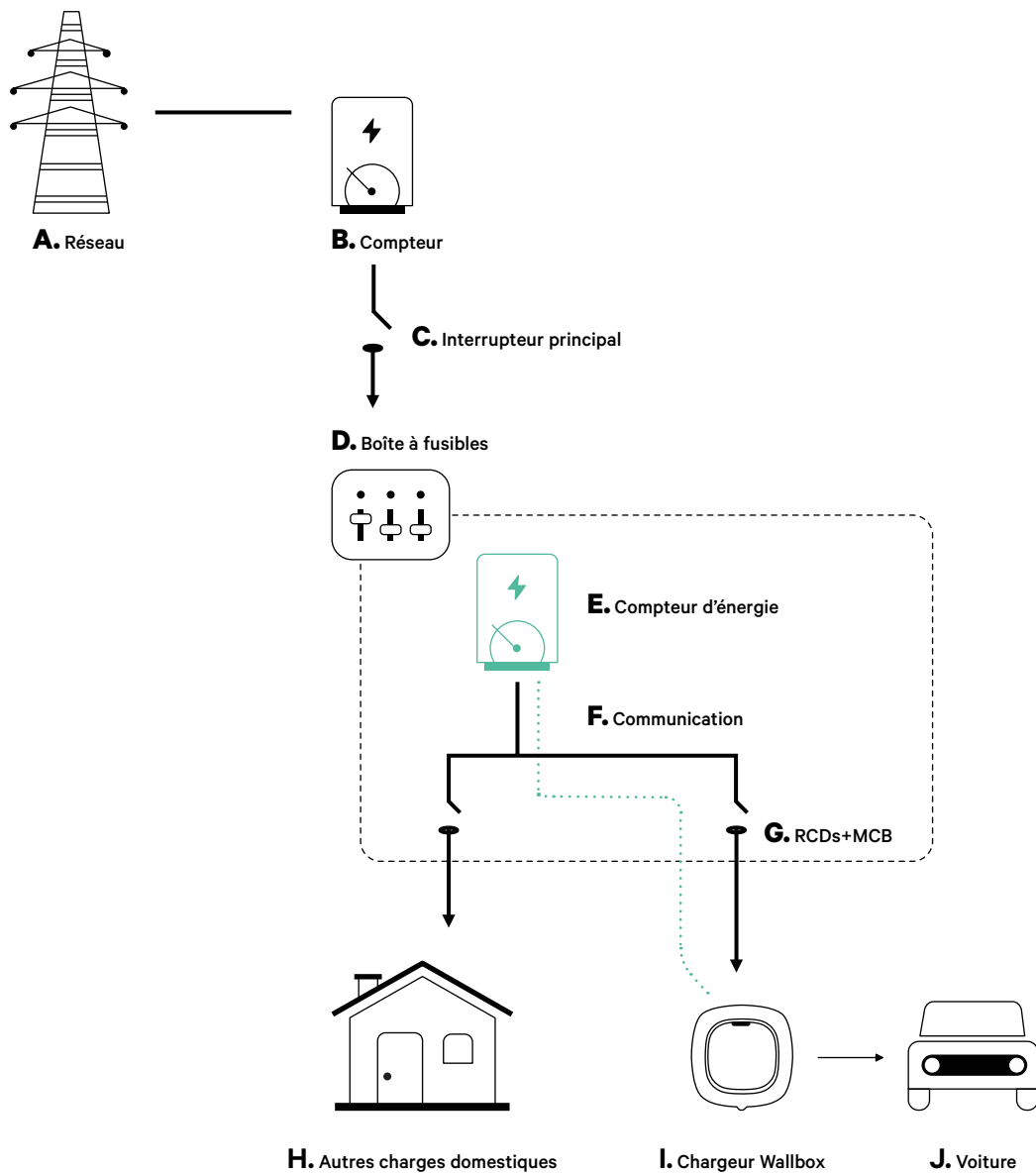

## INSTALLATION AVEC PULSAR MAX

# Power Boost et Eco-Smart

### Avant l'installation

- Assurez-vous que le courant est coupé pendant l'installation.
- Séparez les fils de communication des fils d'alimentation.

### Préparation

- 1.** Faites un trou dans l'œillet central à l'aide d'un petit tournevis plat.

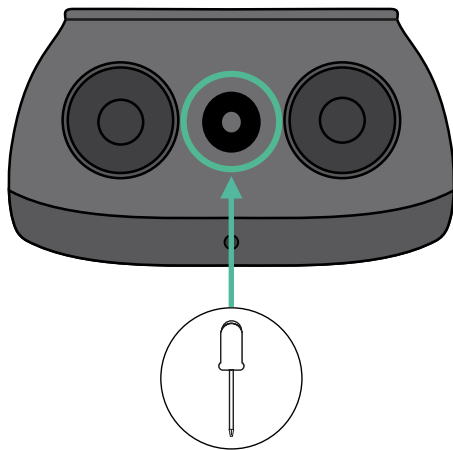

## INSTALLATION AVEC PULSAR MAX

# Power Boost et Eco-Smart

### Guide d'installation de Pulsar Max

Installez le chargeur en suivant les instructions du **Guide d'installation de Pulsar Max**.



#### Important

Veillez à ne pas fermer le couvercle du chargeur.

### Câblage de communication entre le chargeur et le compteur

- 1.** Éteignez le courant pendant toute la durée de l'installation.
- 2.** Insérez le fil de communication dans l'œillet.

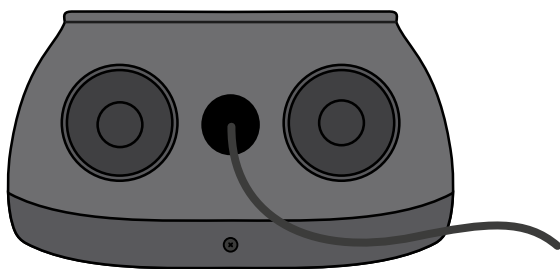

- 3.** Installez le compteur en suivant les instructions figurant dans le document intitulé Guide de câblage du compteur inclus dans le colis.
- 4.** Branchez le compteur et le chargeur en suivant le schéma ci-dessous en fonction du modèle de votre compteur.



#### Important

Il est obligatoire d'utiliser un câble STP de classe 5E. N'utilisez qu'un seul fil de chaque paire torsadée et n'oubliez pas que le câblage de communication ne doit pas dépasser 500 m de long.



#### Important

N'insérez qu'un seul câble par œillet.

# INSTALLATION AVEC PULSAR MAX Power Boost et Eco-Smart

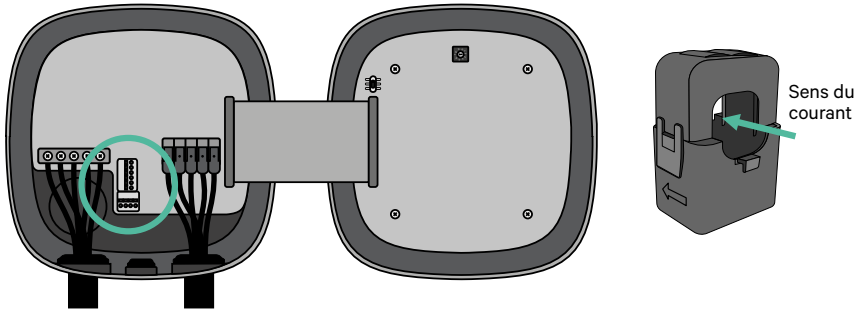

## EM 340

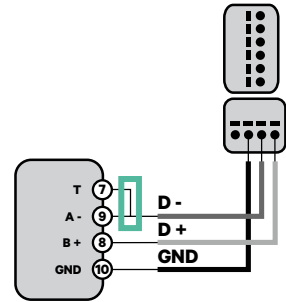

## EM 112

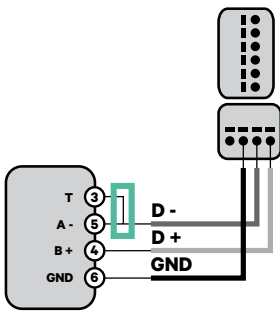

## EM 330

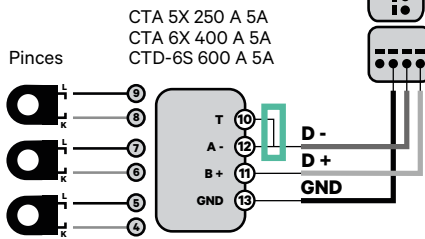

! Pour la configuration d'un EM330 (uniquement avec les pinces 400 A et 600 A), se reporter à l'**Annexe**.

## N1 CT

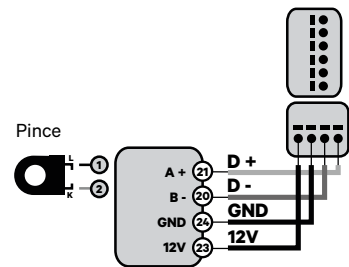

! Pour l'installation du N1CT, se reporter à l'**Annexe**.

## SPM1-100-AC

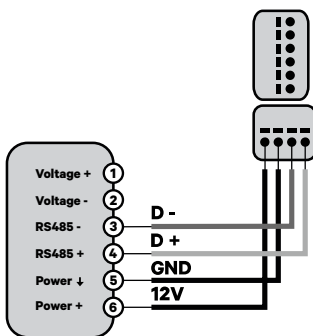

## Pro MOD2

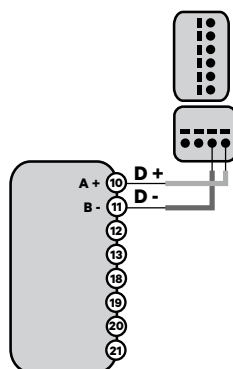

## Pro 380 MOD

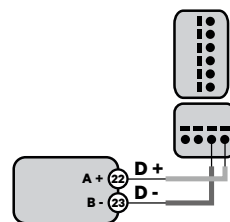

### Important

N'oubliez pas de vérifier le tableau de compatibilité de chaque compteur.

## INSTALLATION AVEC PULSAR MAX

# Power Boost et Eco-Smart

### Activation de la résistance de terminaison et configuration du sélecteur de courant

1. Mettez l'interrupteur PWR BOOS en position T.



#### Important

Uniquement pour Pulsar Max Rev A avec une pince Temco, configurez les BOOS PWR en NT.

2. Placez le commutateur rotatif sur une position comprise entre 1 et 7, en fonction du courant maximal pouvant être fourni par le réseau de charge.

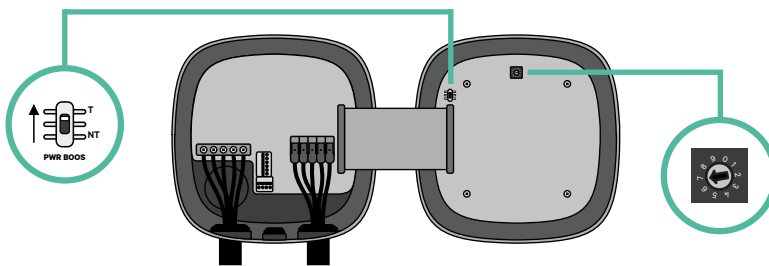

3. Consultez le tableau ci-dessous. Cette valeur doit être la plus faible entre le courant nominal de l'interrupteur principal MCB (pas le RCD) et le tarif contractuel.

POSITION	0	1	2	3	4	5	6	7	8	9
COURANT (A)	R	6	10	13	16	20	25	32	R	R

**Remarque :** seul un courant maximal > 6 A par phase est accepté pour une performance correcte. En cas de doute, contactez le service d'assistance Wallbox.

4. Fermez le couvercle du chargeur en suivant les instructions du **Guide d'installation**.

# INSTALLATION AVEC PULSAR MAX

## Power Sharing

### Outils

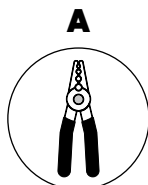

Pince à dénuder

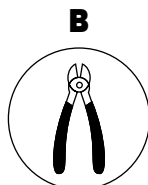

Pince coupante

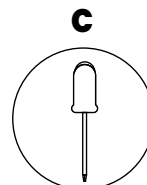

Tournevis plat

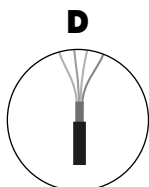

Câble de connexion entre le chargeur et le compteur  
(UTP ou STP CAT 5E  
Longueur max 250 m)

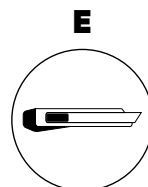

Cutter

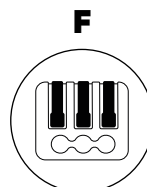

Connecteurs à levier à trois pôles  
(pour les petits câbles de communication)



L'installateur a la responsabilité de décider si l'installation nécessite un troisième câble UTP ou STP à utiliser comme référence (GND).

Consultez le **Guide d'installation de Pulsar Max** pour en savoir plus sur les outils nécessaires à l'installation du chargeur.



## INSTALLATION AVEC PULSAR MAX

# Power Sharing



Pulsar Max n'est pas compatible avec Pulsar Plus, Commander 2 et Copper SB, la fonction Power Sharing ne doit donc pas être utilisée avec d'autres chargeurs.

### Avant l'installation

- Assurez-vous que le courant est coupé pendant l'installation.
- Séparez les fils de communication des fils d'alimentation.

### Préparation

- 1.** Faites un trou dans l'œillet central à l'aide d'un petit tournevis plat.

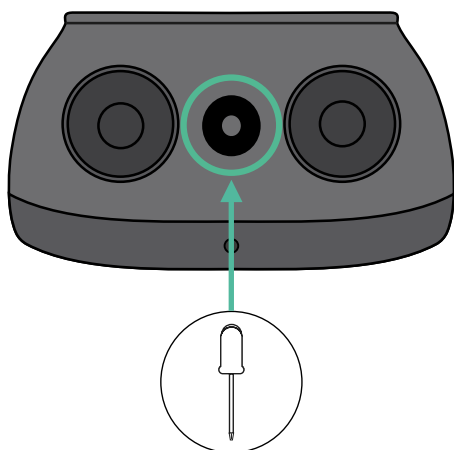

## INSTALLATION AVEC PULSAR MAX

# Power Sharing

### Câblage du système

1. Assurez-vous que le courant est coupé pendant l'installation.
2. Insérez le fil de communication (câble UTP ou STP 5E) dans l'œillet.

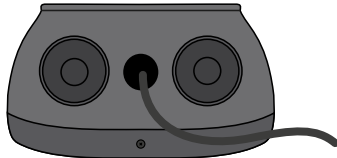

3. Vérifiez la position du connecteur à 6 broches.

Monophasé

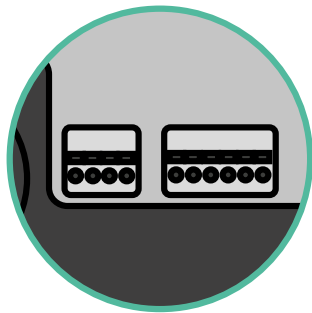

Triphasé

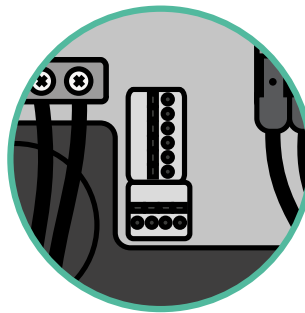

4. Une fois le connecteur localisé, commencez à brancher le premier chargeur de la chaîne. Consultez la section Outils pour vérifier si vous devez utiliser un troisième câble (GND).

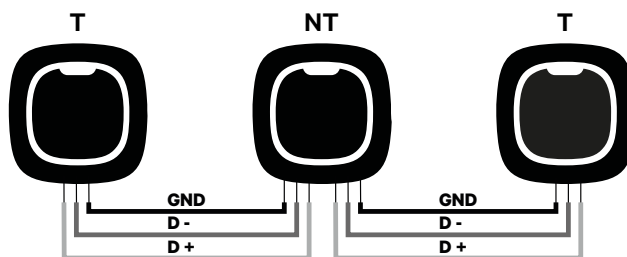

### Important

- La fonction de Power Sharing (partage d'alimentation) fonctionne jusqu'à 25 chargeurs pour chaque installation. Parmi eux, un est primaire et 24 sont secondaires. La distance maximale que peut atteindre le câblage de communication est de 250 m.

**Remarque :** seul un courant maximal > 6 A par phase est accepté pour une performance correcte. En cas de doute, contactez le service d'assistance Wallbox.

Consultez le **Guide d'installation** pour plus d'informations.

## INSTALLATION AVEC PULSAR MAX

# Câblage du système

### Paramètres de terminaison

1. Une fois le câblage terminé, vous devez activer les résistances de terminaison. Le premier et le dernier chargeur seront toujours des terminateurs (T) avec des chargeurs non terminateurs (NT) entre eux.

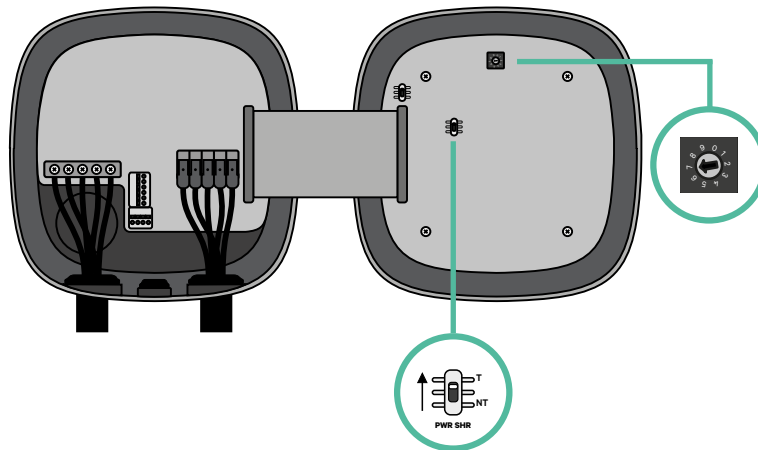

## INSTALLATION AVEC PULSAR MAX

# Câblage du système

- 2.** Une fois les résistances de terminaison mises en place, placez le sélecteur de courant de chaque chargeur en suivant les informations. Placez le commutateur rotatif sur une position comprise entre 1 et 7, en fonction du courant maximal pouvant être fourni par le réseau de charge.

POSITION	0	1	2	3	4	5	6	7	8	9
COURANT MAX	R	6	10	13	16	20	25	32	R	R



### Important

Veillez à ce que le sélecteur ne pointe pas sur 0, 8 ou 9.

- 3.** Fermez le couvercle de votre chargeur en suivant les instructions du **Guide d'installation** respectif.

## INSTALLATION AVEC PULSAR MAX

# Power Sharing

### Ajout de chargeurs à l'avenir :

Si vous prévoyez d'ajouter des chargeurs au système à l'avenir, il y a deux façons de préparer le système dès maintenant pour qu'il soit prêt pour la fonction de Power Sharing.

**Option 1 :** Placez un déconnecteur de bus pour accueillir les futurs chargeurs comme indiqué dans le schéma de câblage de l'option 1 ci-dessous. Cette option évite d'avoir à rouvrir les chargeurs existants et c'est donc l'option recommandée.

**Option 2 :** Tronquez le bus existant pour ajouter le(s) nouveau(x) chargeur(s) comme indiqué dans le schéma de câblage de l'option 2 ci-dessous.

1. Ouvrez le chargeur en suivant le Guide d'installation de votre chargeur Pulsar Max.
2. Mettez la résistance de terminaison PWR SHR en NT, effectuez le câblage de communication comme expliqué ci-dessous, puis fermez le chargeur.



### Important

Les nouveaux chargeurs peuvent être placés n'importe où par rapport aux chargeurs existants, à condition de respecter les règles suivantes :

- Maintenir la logique du circuit.
- Respecter la polarité du câblage telle que décrite ci-dessus dans la rubrique « Installation ».

Quel que soit l'emplacement d'un futur chargeur ajouté, la règle la plus importante à suivre est la logique du circuit. Par exemple, dans l'image ci-dessous, le nouveau chargeur est placé avant le chargeur de terminaison sur le côté droit du circuit.

### Option 1 :

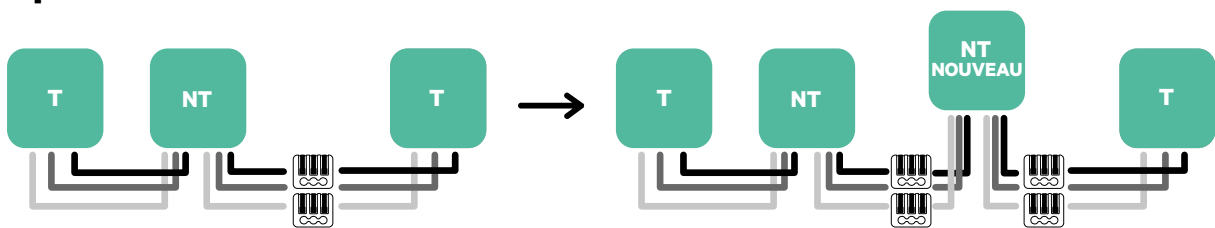

### Option 2 :

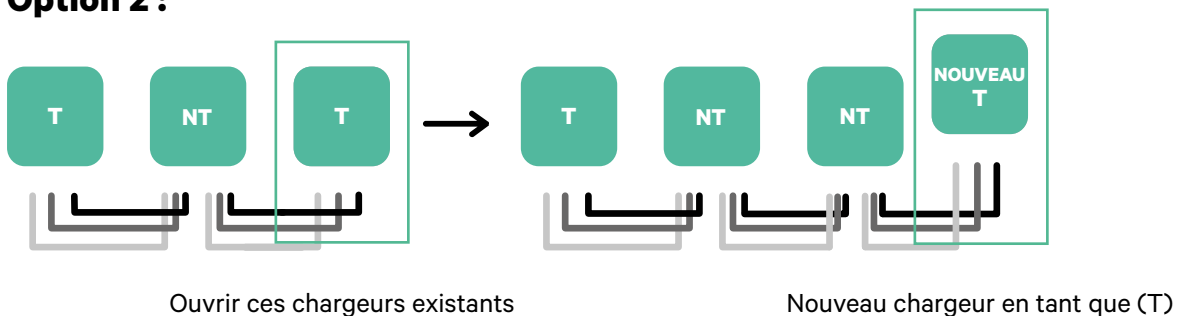

# INSTALLATION AVEC PULSAR MAX

## Dynamic Power Sharing

### Outils

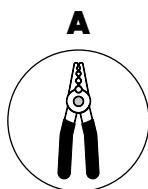

Pince à dénuder

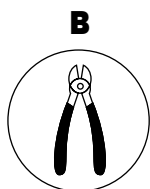

Pince coupante

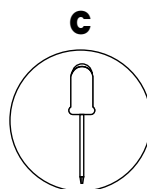

Tournevis plat

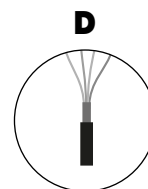

Câble de connexion entre le chargeur et le compteur (STP Classe 5E Longueur max 500 m)

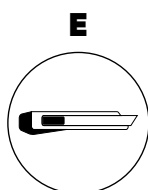

Cutter

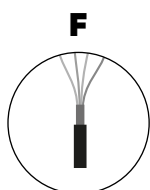

Câble de connexion entre le chargeur et le compteur (UTP ou STP CAT 5E Longueur max 250 m)

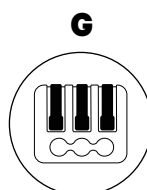

Connecteurs à levier à trois pôles (pour les petits câbles de communication)



L'installateur a la responsabilité de décider si l'installation nécessite un troisième câble UTP ou STP à utiliser comme référence (GND).

Consultez le **Guide d'installation de Pulsar Max** pour en savoir plus sur les outils nécessaires à l'installation du chargeur.

## INSTALLATION AVEC PULSAR MAX

# Dynamic Power Sharing



Pulsar Max n'est pas compatible avec Pulsar Plus, Commander 2 et Copper SB, la fonction Dynamic Power Sharing ne doit donc pas être utilisée avec d'autres chargeurs.

### Avant l'installation

- Assurez-vous que le courant est coupé pendant l'installation.
- Séparez les fils de communication des fils d'alimentation.

### Préparation

- 1.** Faites un trou dans l'œillet central à l'aide d'un petit tournevis plat.

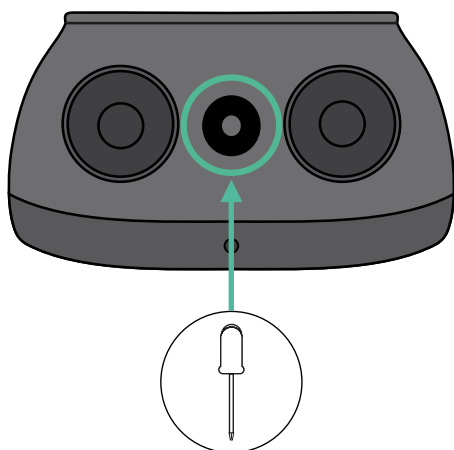

# INSTALLATION AVEC PULSAR MAX

## Dynamic Power Sharing

### Guide d'installation de Pulsar Max

Installez le chargeur en suivant les instructions du **Guide d'installation de Pulsar Max**.



#### Important

Veillez à ne pas fermer le couvercle du chargeur.

### Câblage de communication entre le chargeur et le compteur

- 1.** Éteignez le courant pendant toute la durée de l'installation.
- 2.** Insérez dans l'œillet les deux câbles de communication, l'un pour la communication avec le compteur et l'autre pour la communication entre les chargeurs.

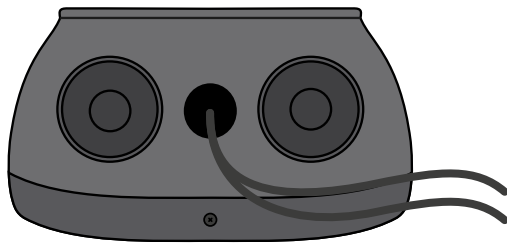

- 3.** Installez le compteur en suivant les instructions figurant dans le document intitulé Guide de câblage du compteur inclus dans le colis.
- 4.** Branchez le compteur et le chargeur en suivant le schéma ci-dessous en fonction du modèle de votre compteur.



#### Important

Pour la communication avec le compteur, il est obligatoire d'utiliser un câble de classe STP 5E et de garder à l'esprit que le câble de communication ne doit pas mesurer plus de 500 m.



#### Important

Pour la communication entre les chargeurs, il est obligatoire d'utiliser un câble de classe UTP ou STP et de garder à l'esprit que toute la chaîne de chargeurs ne doit pas mesurer plus de 250 m.



# INSTALLATION AVEC PULSAR MAX

## Dynamic Power Sharing

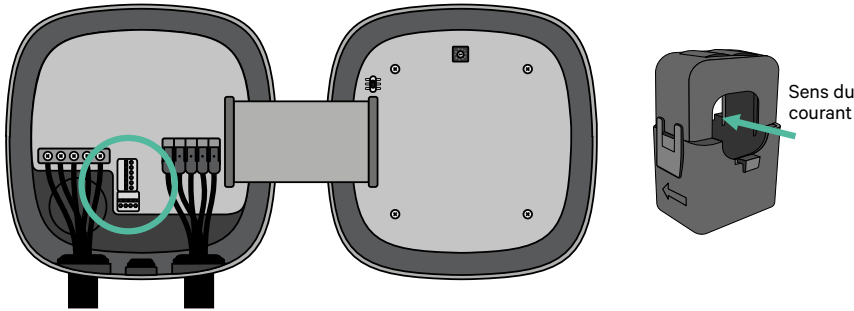

### EM 340

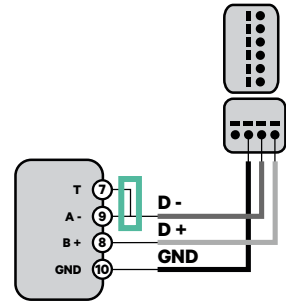

### EM 112

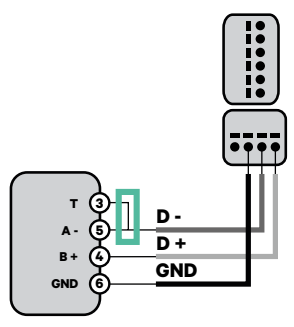

### EM 330

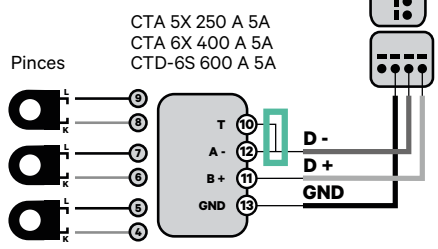

! Pour la configuration d'un EM330 (uniquement avec les pinces 400 A et 600 A), se reporter à l'**Annexe**.

### N1 CT

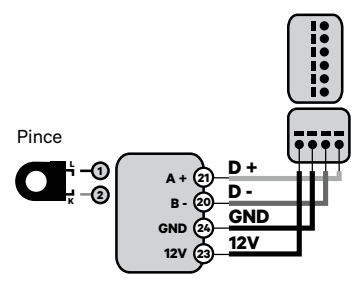

! Pour l'installation du N1CT, se reporter à l'**Annexe**.

### SPM1-100-AC

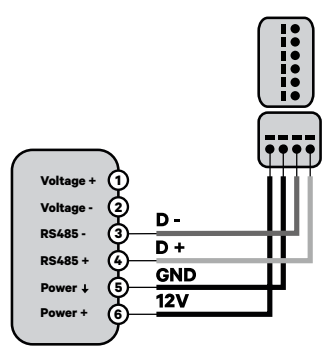

### Pro MOD2

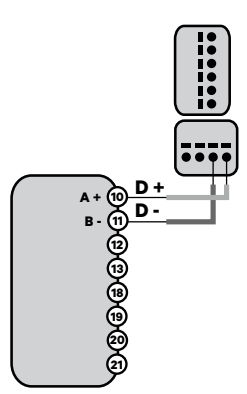

### Pro 380 MOD

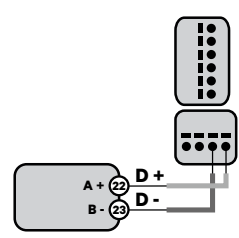

### Important

N'oubliez pas de vérifier le tableau de compatibilité de chaque compteur.

# INSTALLATION AVEC PULSAR MAX

## Dynamic Power Sharing

### Câblage du système

1. Assurez-vous que le courant est coupé pendant l'installation.
2. Vérifiez la position du connecteur à 6 broches.

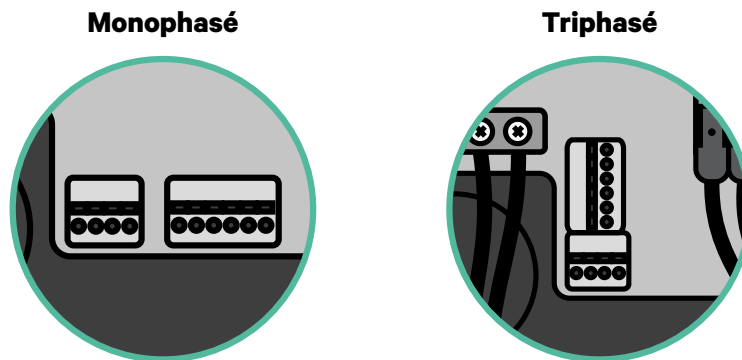

3. Une fois le connecteur localisé, commencez à brancher le premier chargeur de la chaîne. Consultez la section Outils pour vérifier si vous devez utiliser un troisième câble (GND).

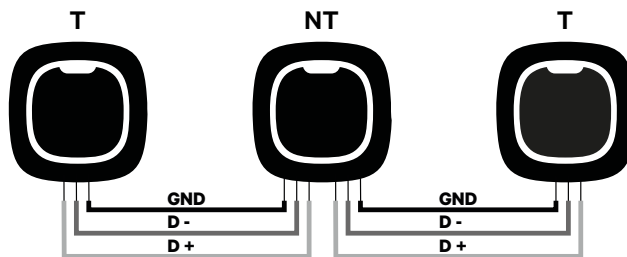

### Important

- La fonction Dynamic Power Sharing fonctionne jusqu'à 25 chargeurs pour chaque installation. Parmi eux, un est primaire et 24 sont secondaires. La distance maximale que peut atteindre le câblage de communication est de 250 m.

**Remarque :** seul un courant maximal > 6 A par phase est accepté pour une performance correcte. En cas de doute, contactez le service d'assistance Wallbox.

Consultez le **Guide d'installation** pour plus d'informations.

## INSTALLATION AVEC PULSAR MAX

# Dynamic Power Sharing

### Paramètres de terminaison

1. Une fois le câblage terminé, vous devez activer les résistances de terminaison. Tout d'abord, configurez PWR BOOS dans T uniquement pour le chargeur qui est connecté au compteur. Ensuite, configurez PWR SHR, le premier et le dernier chargeur seront toujours des terminateurs (T) avec des chargeurs non terminateurs (NT) entre eux.

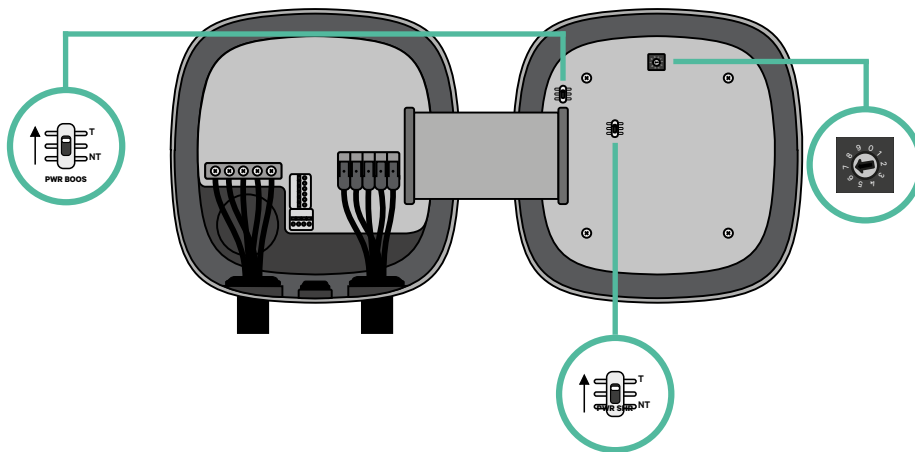
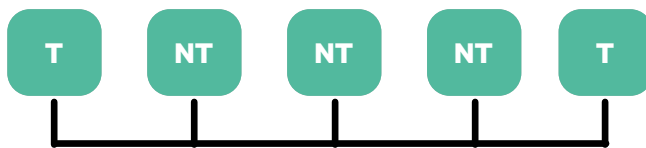

### Important

Uniquement pour Pulsar Max Rev A avec une pince Temco, configurez les BOOS PWR en NT.

## INSTALLATION AVEC PULSAR MAX

# Dynamic Power Sharing

- 2.** Une fois les résistances de terminaison mises en place, placez le sélecteur de courant de chaque chargeur en suivant les informations. Placez le commutateur rotatif sur une position comprise entre 1 et 7, en fonction du courant maximal pouvant être fourni par le réseau de charge.

POSITION	0	1	2	3	4	5	6	7	8	9
COURANT MAX	R	6	10	13	16	20	25	32	R	R



### Important

Veillez à ce que le sélecteur ne pointe pas sur 0, 8 ou 9.

- 3.** Fermez le couvercle de votre chargeur en suivant les instructions du **Guide d'installation** respectif.

## INSTALLATION AVEC PULSAR MAX

# Dynamic Power Sharing

### Ajout de chargeurs à l'avenir :

Si vous prévoyez d'ajouter des chargeurs au système à l'avenir, il y a deux façons de préparer le système dès maintenant pour qu'il soit prêt pour la fonction de Dynamic Power Sharing.

**Option 1 :** Placez un déconnecteur de bus pour accueillir les futurs chargeurs comme indiqué dans le schéma de câblage de l'option 1 ci-dessous. Cette option évite d'avoir à rouvrir les chargeurs existants et c'est donc l'option recommandée.

**Option 2 :** Tronquez le bus existant pour ajouter le(s) nouveau(x) chargeur(s) comme indiqué dans le schéma de câblage de l'option 2 ci-dessous.

1. Ouvrez le chargeur en suivant le Guide d'installation de votre chargeur Pulsar Max.
2. Mettez la résistance de terminaison PWR SHR en NT, effectuez le câblage de communication comme expliqué ci-dessous, puis fermez le chargeur.



### Important

Les nouveaux chargeurs peuvent être placés n'importe où par rapport aux chargeurs existants, à condition de respecter les règles suivantes :

- Maintenir la logique du circuit.
- Respecter la polarité du câblage telle que décrite ci-dessus dans la rubrique « Installation ».

Quel que soit l'emplacement d'un futur chargeur ajouté, la règle la plus importante à suivre est la logique du circuit. Par exemple, dans l'image ci-dessous, le nouveau chargeur est placé avant le chargeur de terminaison sur le côté droit du circuit.

### Option 1 :

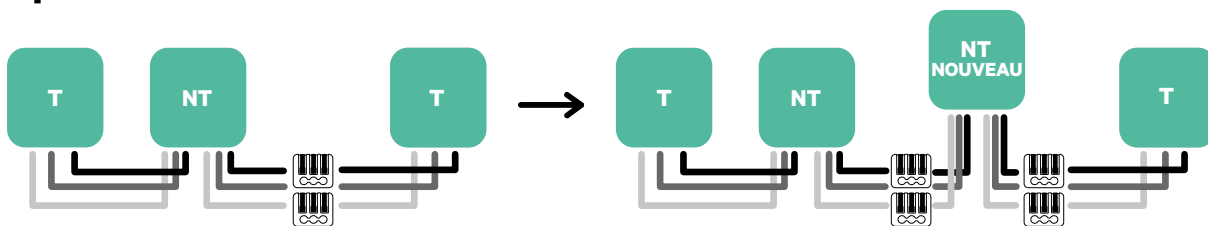

### Option 2 :

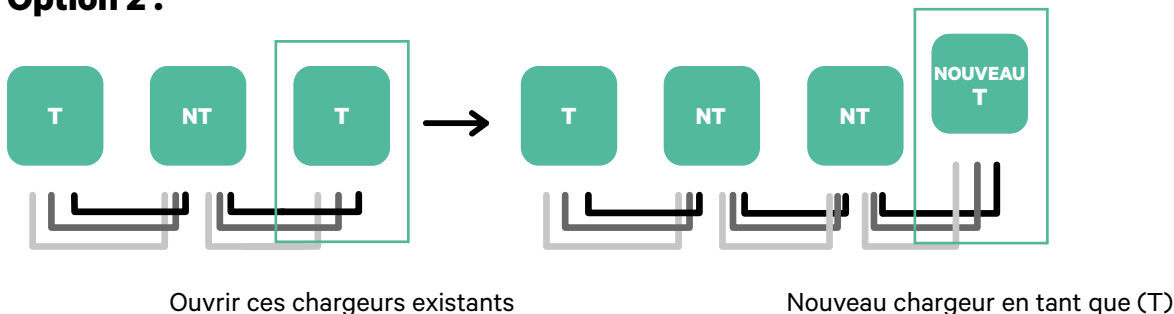

! Pour installer le Dynamic Power Sharing avec quatre chargeurs, vérifiez l'**Annexe**.

## CONFIGURATION

# Power Boost

### Activation de Power Boost

Suivez ces étapes pour activer Power Boost une fois que vous avez installé votre chargeur et son compteur d'énergie compatible :

- 1.** Assurez-vous que votre chargeur Wallbox et l'application mobile myWallbox disposent de la dernière version disponible (vous pouvez vérifier sa version dans votre Play Store ou App Store).
- 2.** Connectez-vous à votre chargeur via Bluetooth.
- 3.** Connectez-vous à l'application myWallbox en saisissant vos identifiants, ou [inscrivez-vous](#) si vous n'avez pas encore de compte. Si votre chargeur est un Commander 2, vous pouvez également configurer Power Boost directement sur son écran tactile.

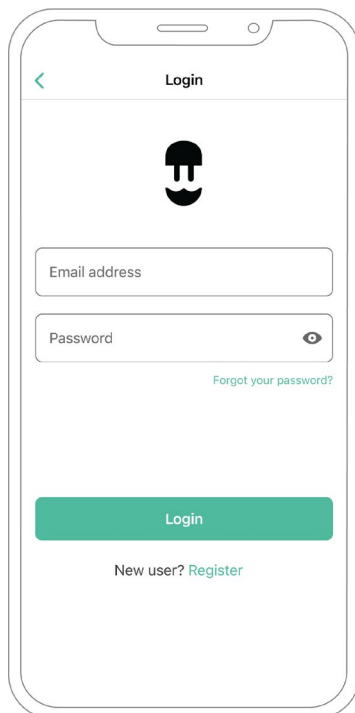

## CONFIGURATION Power Boost

- 4.** Sélectionnez le chargeur pour lequel vous souhaitez activer Power Boost et restez dans sa portée Bluetooth pendant toutes les étapes suivantes. Si vous n'avez pas encore lié votre chargeur à votre compte myWallbox, veuillez suivre les [instructions suivantes](#) pour le faire.

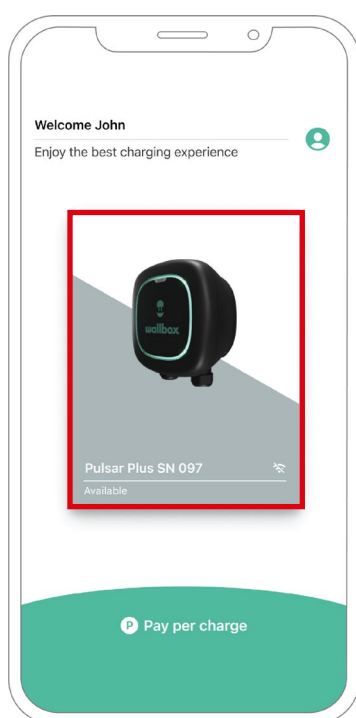

- 5.** Une fois que la synchronisation entre votre chargeur et votre App est terminée, allez dans Paramètres.

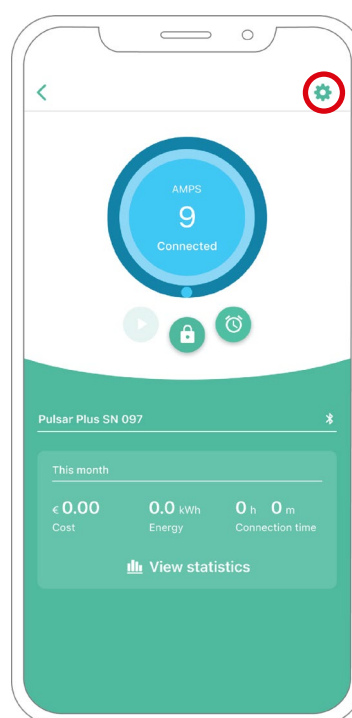

## CONFIGURATION

# Power Boost

**6.** Puis cliquez sur Mises à jour.

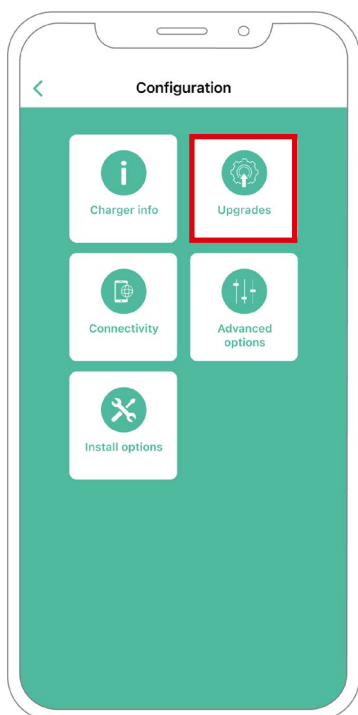

**7.** Cliquez sur l'icône Power Boost.

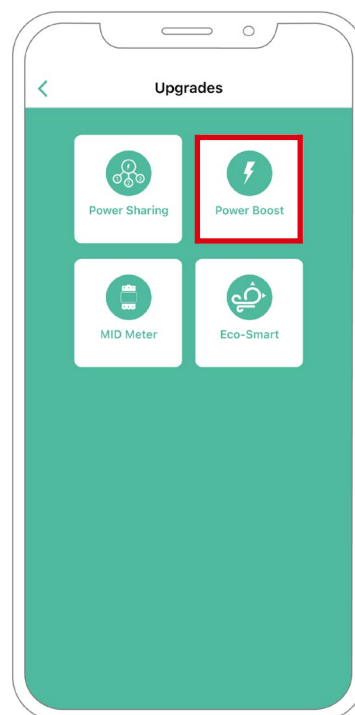



## CONFIGURATION

# Power Boost

8. Activez la fonction Power Boost en mettant le bouton sur la position ON. Dans le champ « Courant max par phase », indiquez le courant nominal du disjoncteur principal ou le courant souscrit (en ampères), le plus faible des deux. Ensuite, cliquez sur « Accepter » pour activer Power Boost.

**Important** Seul un courant maximal par phase supérieur à 6 ampères est accepté pour une performance correcte. En cas de doute, contactez le service clientèle de Wallbox.

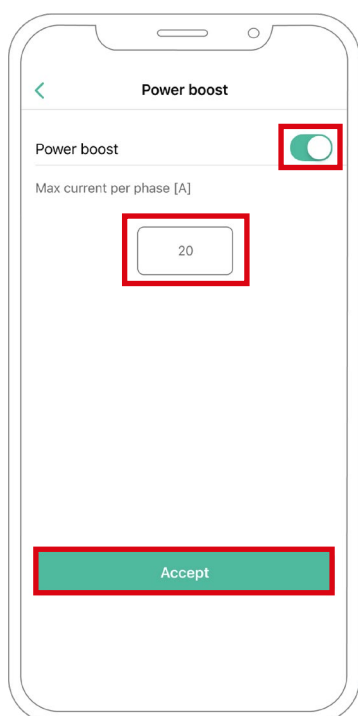

### Étapes de dépannage dans le cas où l'icône Power Boost n'est pas sélectionnable

1. Éteignez et rallumez votre chargeur.
2. Vérifiez que tous les câbles sont correctement installés.
3. Vérifiez si le type de câble utilisé est correct.
4. Vérifiez si le commutateur est correctement réglé sur « T » ou « NT ».
5. Vérifiez si le [logiciel](#) de votre chargeur est à jour.
6. Assurez-vous que vous êtes connecté par Bluetooth.

## CONFIGURATION

# Eco-Smart

### Activation d'Eco-Smart

Suivez ces étapes pour activer Eco-Smart une fois que vous avez installé votre chargeur et son compteur d'énergie compatible :

- 1.** Assurez-vous que votre chargeur Wallbox et l'application mobile myWallbox disposent de la dernière version disponible (vous pouvez vérifier sa version dans votre Play Store ou App Store).
- 2.** Connectez-vous à votre chargeur via Bluetooth.
- 3.** Connectez-vous à l'application myWallbox en saisissant vos identifiants, ou [inscrivez-vous](#) si vous n'avez pas encore de compte.

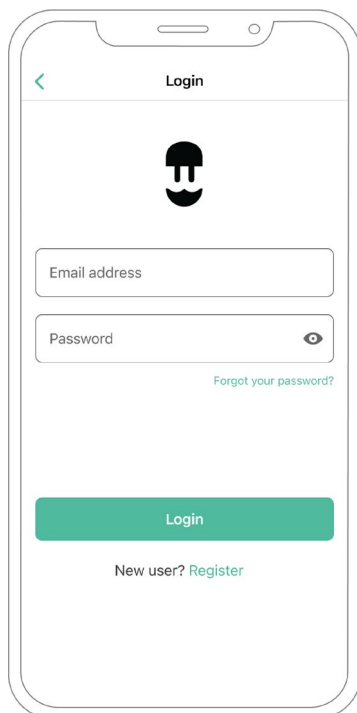

## CONFIGURATION Eco-Smart

- 4.** Sur l'écran du chargeur, sélectionnez le chargeur pour lequel vous souhaitez activer la fonction Eco-Smart. Si vous n'avez pas encore lié votre chargeur à votre compte myWallbox, veuillez suivre les [instructions suivantes](#) pour le faire.



- 5.** Une fois la synchronisation terminée, appuyez sur le rouage pour accéder aux paramètres.

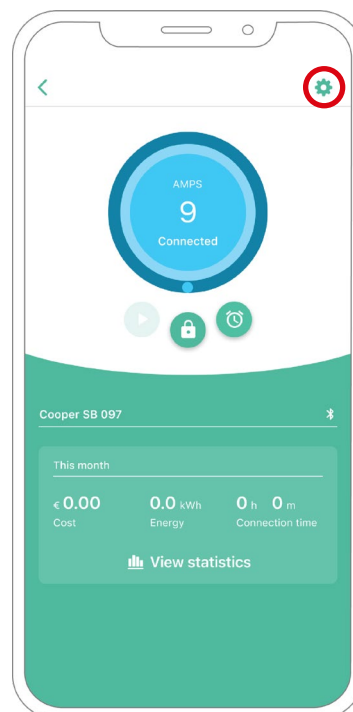

## CONFIGURATION Eco-Smart

**6.** Cliquez sur Mises à jour.

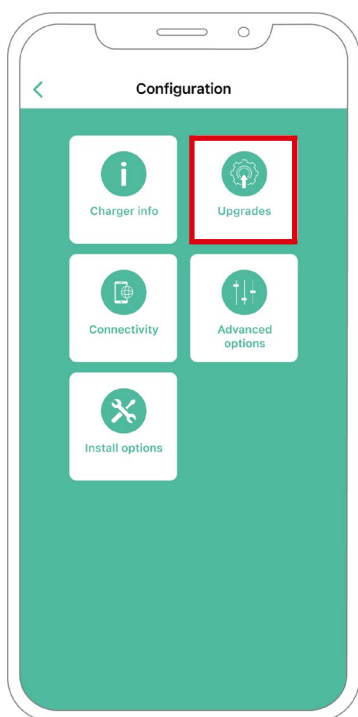

**7.** Il est recommandé d'activer [Power Boost](#) (1) avant d'activer Eco-Smart. Une fois la fonction Power Boost activée, appuyez sur la fonction Eco-Smart (2) pour accéder à ses paramètres.

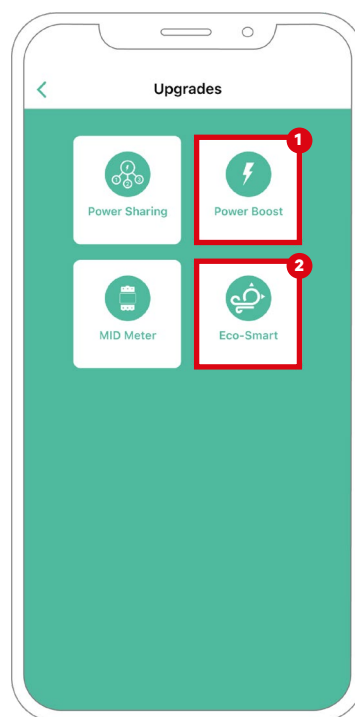

## CONFIGURATION Eco-Smart

- 8.** Appuyez sur « Let's start » (Commencer) pour commencer à utiliser Eco-Smart.

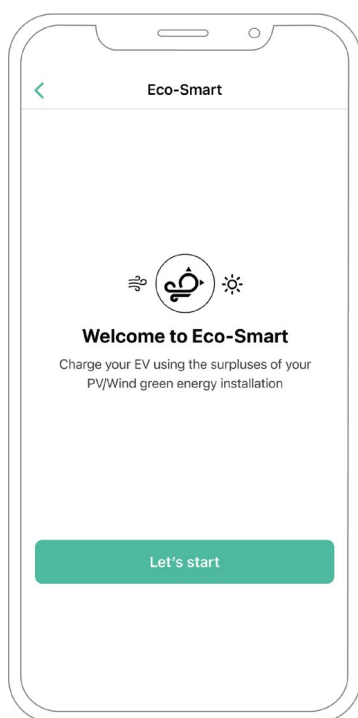

- 9.** Activez la fonction Eco-Smart en mettant le bouton sur la position ON.

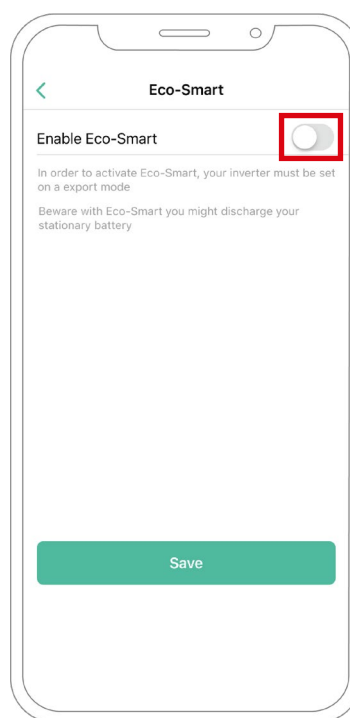

## CONFIGURATION Eco-Smart

- 10.** Vous avez maintenant la possibilité de sélectionner deux modes Eco-Smart. Sélectionnez le mode que vous souhaitez utiliser : Eco ou Full-Green.

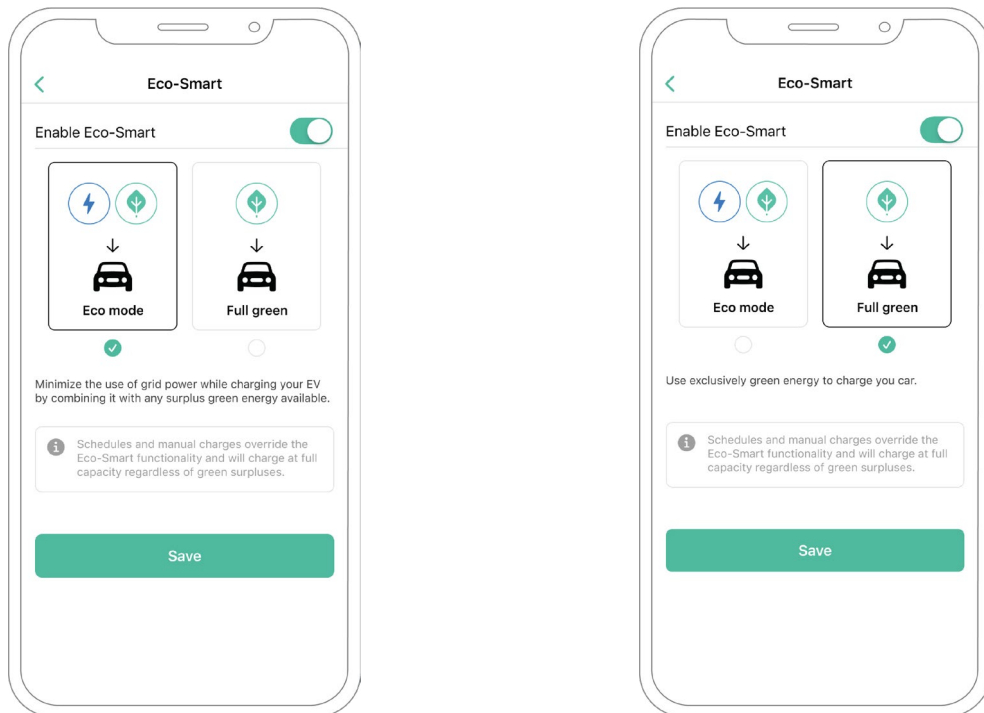

- 11.** Puis cliquez sur « Enregistrer ». La fonction Eco-Smart est maintenant activée avec le mode que vous avez sélectionné.

### Étapes de dépannage dans le cas où l'icône Eco-Smart n'est pas sélectionnable

1. Éteignez et rallumez votre chargeur.
2. Vérifiez que tous les câbles sont correctement installés.
3. Vérifiez si le type de câble utilisé est correct.
4. Vérifiez si le commutateur est correctement réglé sur « T » ou « NT ».
5. Vérifiez si le [logiciel](#) de votre chargeur est à jour.
6. Assurez-vous que vous êtes connecté par Bluetooth.

## CONFIGURATION V2H

### Activer la fonction Vehicle to Home

Suivez ces étapes pour activer la fonction Vehicle to Home pour votre Quasar :

- 1.** Assurez-vous que votre chargeur Wallbox et l'application mobile myWallbox disposent de la dernière version disponible (vous pouvez vérifier sa version dans votre Play Store ou App Store).
- 2.** Connectez-vous à votre chargeur via Bluetooth.
- 3.** Connectez-vous à l'application myWallbox en saisissant vos identifiants, ou [inscrivez-vous](#) si vous n'avez pas encore de compte.

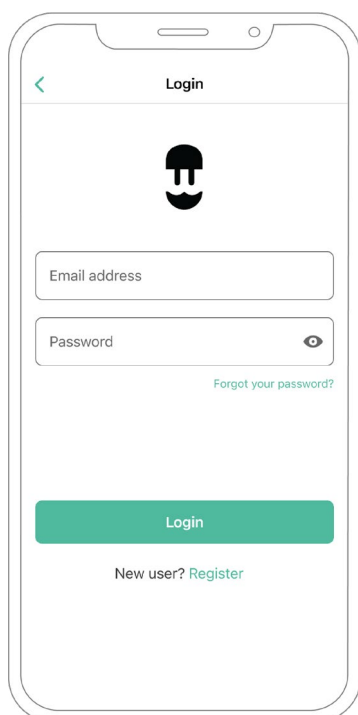

## CONFIGURATION V2H

4. Sélectionnez votre chargeur et restez dans sa portée Bluetooth pendant toutes les étapes suivantes. Si vous n'avez pas encore lié votre chargeur à votre compte myWallbox, veuillez suivre les [instructions suivantes](#) pour le faire.

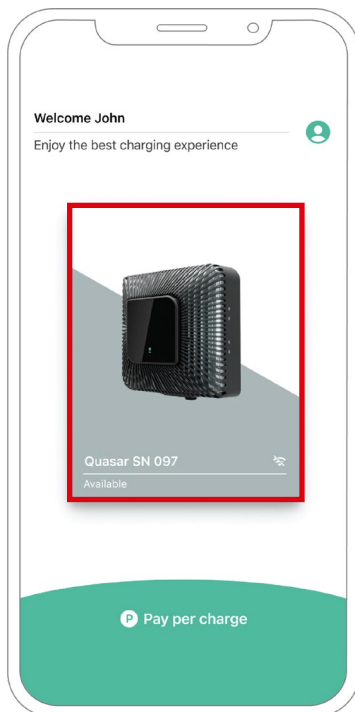

5. Pour activer Vehicle to Home, vous devez d'abord activer Power Boost. Veuillez consulter [l'article Power Boost](#) pour savoir comment l'activer.

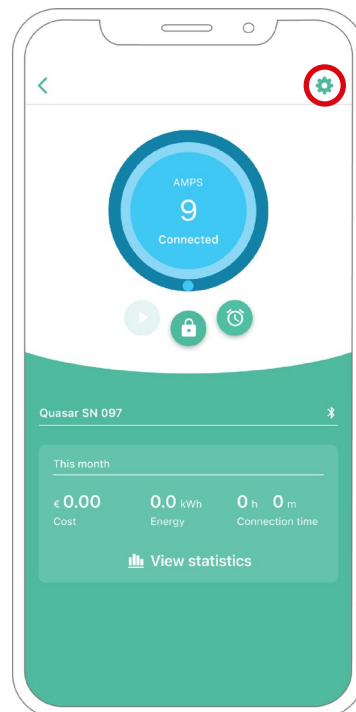



## CONFIGURATION V2H

6. Une fois Power Boost correctement configuré et la synchronisation entre le chargeur et l'application terminée (le roue du chargeur devient verte), accédez aux Paramètres.

7. Cliquez sur Mises à jour.

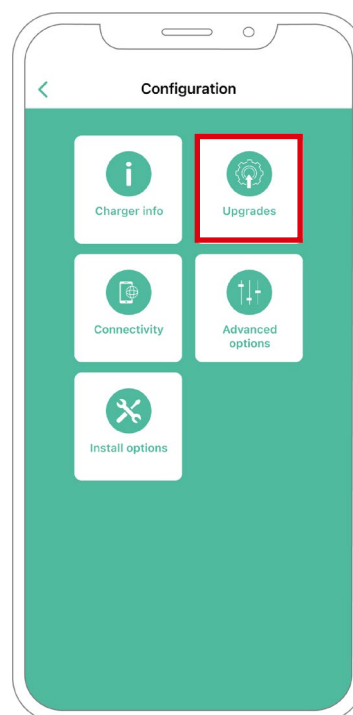

## CONFIGURATION V2H

**8.** Cliquez ensuite sur Vehicle to Home.

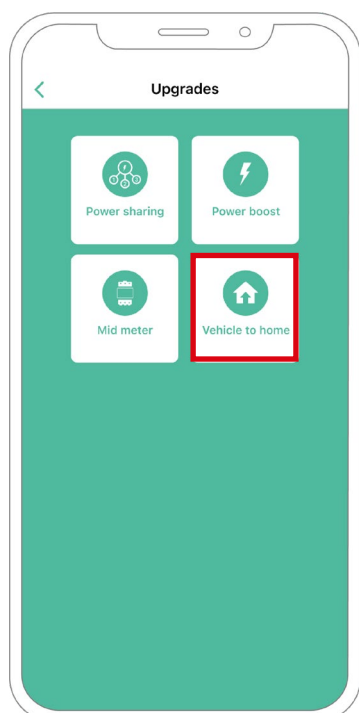

**9.** Activez la fonction Vehicle to Home en mettant le bouton sur la position ON.

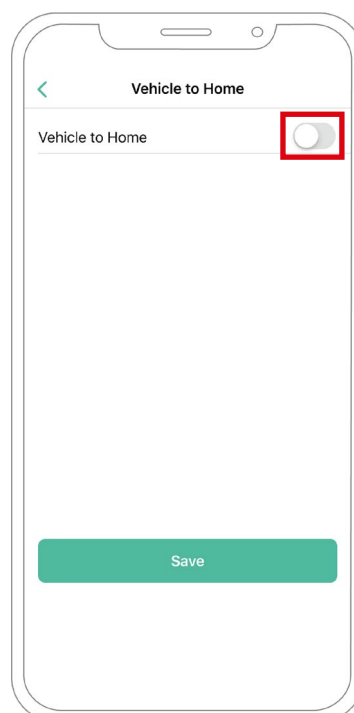

## CONFIGURATION V2H

- 10.** Dans « Courant maximum par phase » de l'installation (en ampères), indiquez le courant nominal du disjoncteur principal. La valeur spécifiée doit être égale ou supérieure au COURANT MAX. PAR PHASE (en ampères) défini pour Power Boost. Cliquez sur « Enregistrer ».

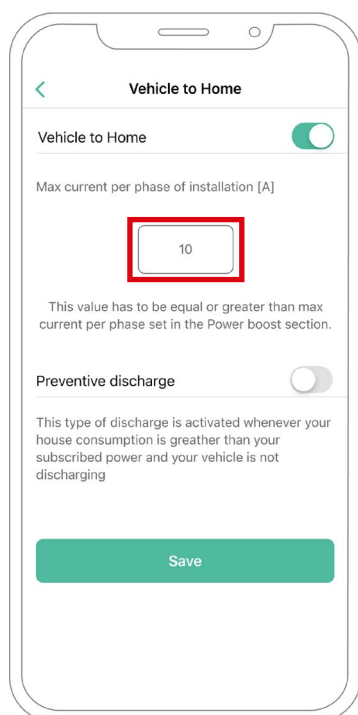

- 11. CAS 1:** Si le courant max par phase de l'installation est supérieur au courant Power Boost, vous devez activer la fonction de décharge préventive. Une fois cela fait, cliquez sur « ENREGISTRER » et la fonction Vehicle to Home sera entièrement configurée.

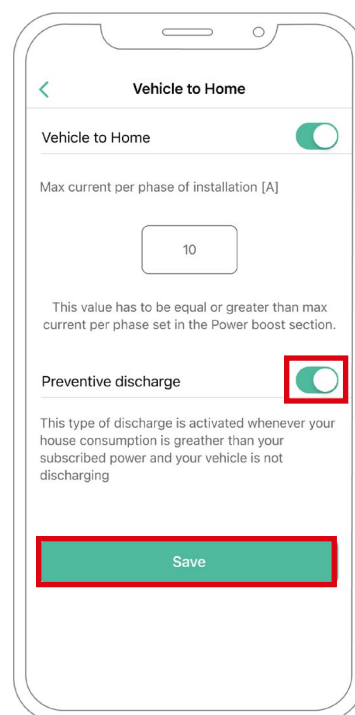

## CONFIGURATION V2H

**11. CAS 2 :** Si le courant max par phase défini dans Vehicle to Home est égal au courant par phase de Power Boost, cliquez simplement sur « ENREGISTRER » et la fonction Vehicle to Home sera activée.

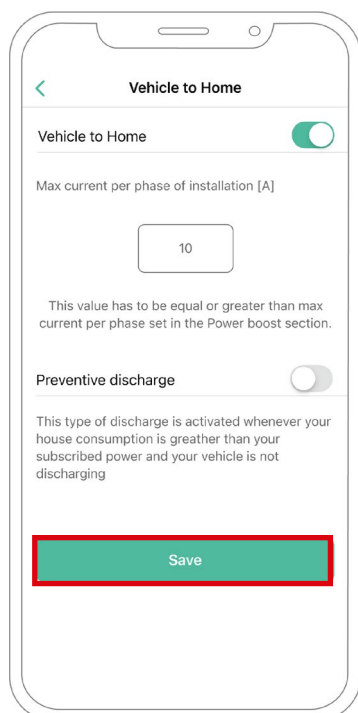

**11. CAS 3 :** Si le courant max par phase de l'installation défini dans Vehicle to Home est inférieur au courant Power Boost par phase, vous ne pourrez pas enregistrer cette configuration et un message d'erreur s'affichera. Définissez une valeur supérieure ou égale au courant Power Boost par phase pour activer Vehicle to Home.

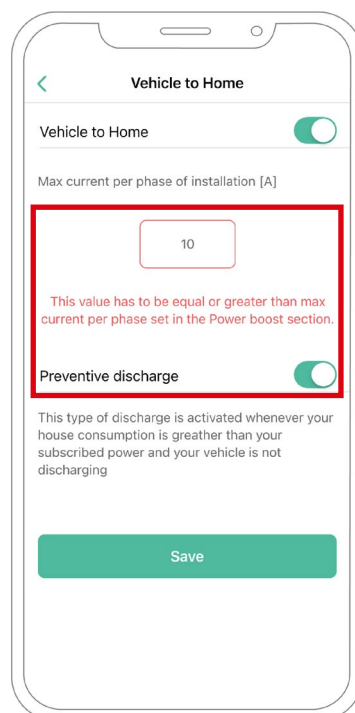

### Étapes de dépannage dans le cas où l'icône Vehicle to Home n'est pas sélectionnable

1. Éteignez et rallumez votre chargeur.
2. Vérifiez que tous les câbles sont correctement installés.
3. Vérifiez si le type de câble utilisé est correct.
4. Vérifiez si le commutateur est correctement réglé sur « T » ou « NT ».
5. Vérifiez si le [logiciel](#) de votre chargeur est à jour.
6. Assurez-vous que vous êtes connecté par Bluetooth.

## CONFIGURATION

# Power Sharing

### Activation de la fonction de Power Sharing

Suivez ces étapes pour activer la fonction de Power Sharing, ou partage d'alimentation, pour votre chargeur :

**Important** Les iOS ne peuvent pas être utilisés lors de la configuration du Power Sharing.

- 1.** Assurez-vous que votre chargeur Wallbox et l'application mobile myWallbox disposent de la dernière version disponible (vous pouvez vérifier sa version dans votre Play Store).
- 2.** Connectez-vous à votre chargeur via Bluetooth.
- 3.** Connectez-vous à l'application myWallbox en saisissant vos identifiants, ou [inscrivez-vous](#) si vous n'avez pas encore de compte.

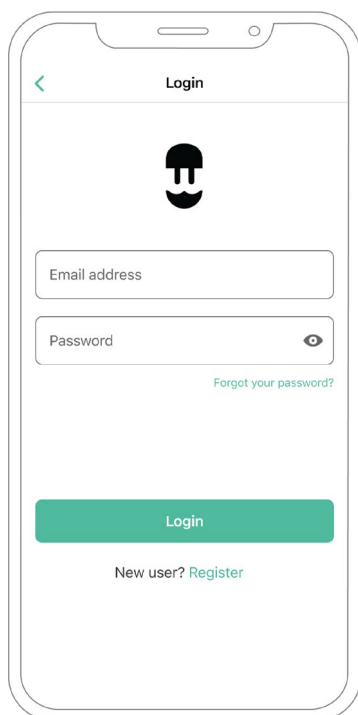

## CONFIGURATION

# Power Sharing

- 4.** Avec **Pulsar Plus**, **Commander 2** et **Copper SB**, sélectionnez le chargeur primaire de la chaîne et restez dans sa portée Bluetooth pendant toutes les étapes suivantes. Avec **Pulsar Max**, sélectionnez n'importe quel chargeur de la chaîne. Si vous n'avez pas encore lié votre chargeur à votre compte myWallbox, veuillez suivre les [instructions suivantes](#).

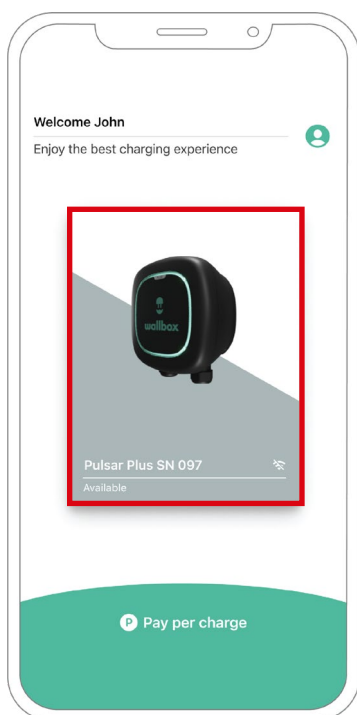

- 5.** Une fois que votre chargeur et l'application myWallbox sont synchronisés (l'icône de charge devient verte sur l'application), allez dans la rubrique Paramètres.

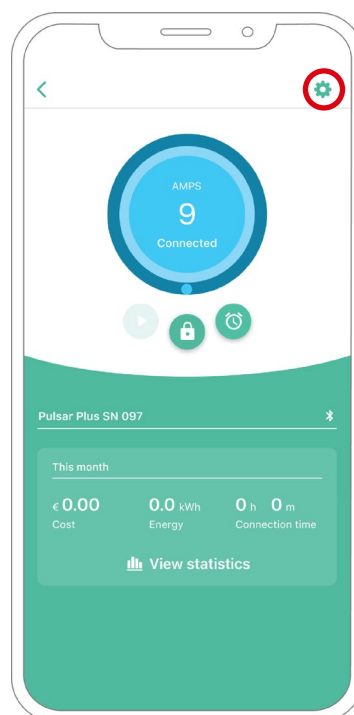

## CONFIGURATION

# Power Sharing

**6.** Cliquez sur Mises à jour.

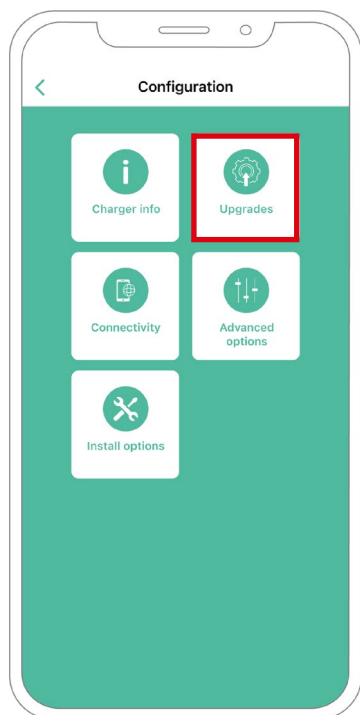

**7.** Cliquez ensuite sur l'icône Power Sharing.

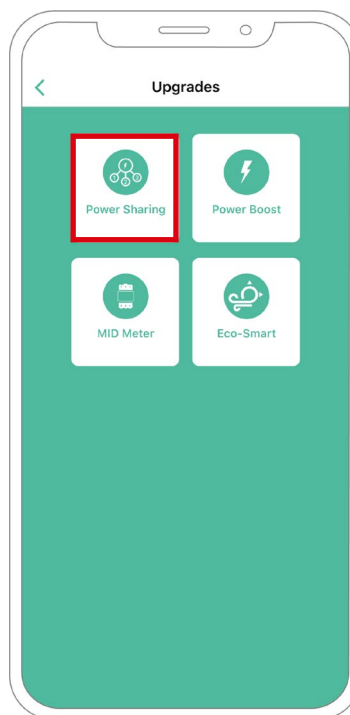

## CONFIGURATION

# Power Sharing

- 8.** Indiquez le nombre de chargeurs présents sur l'installation. Dans le champ « Courant max. par phase », indiquez le courant nominal max. de la protection installée (MCB) pour protéger toute l'installation de chargeurs. Veuillez noter que seul un courant maximal par phase supérieur à 6 ampères est accepté pour un fonctionnement correct. En cas de doute, contactez le service d'assistance Wallbox.

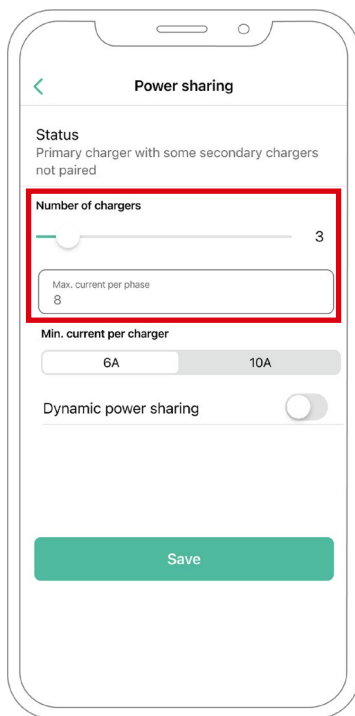

- 9.** Définissez le courant minimum par chargeur (en ampères) que chaque chargeur pourra utiliser.

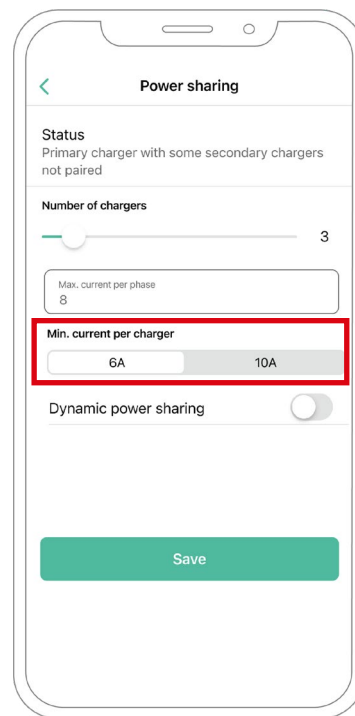



## CONFIGURATION

# Power Sharing

- 10.** Une fois que vous avez suivi toutes les étapes, cliquez sur « Enregistrer » et assurez-vous que le statut « Chargeur principal avec tous les chargeurs secondaires appariés » apparaît.

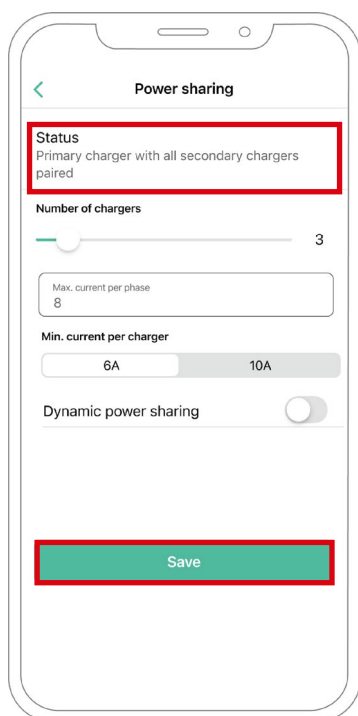

### Étapes de dépannage dans le cas où l'icône Power Sharing n'est pas sélectionnable

1. Éteignez et rallumez votre chargeur.
2. Vérifiez que tous les câbles sont correctement installés.
3. Vérifiez si le type de câble utilisé est correct.
4. Vérifiez si le commutateur est correctement réglé sur « T » ou « NT ».
5. Vérifiez si le [logiciel](#) de votre chargeur est à jour.
6. Assurez-vous que vous êtes connecté par Bluetooth.

## CONFIGURATION

# Dynamic Power Sharing

## Activation de la fonction de Dynamic Power Sharing

**Important** Les iOS ne peuvent pas être utilisés lors de la configuration du Dynamic Power Sharing.

- 1.** Assurez-vous que votre chargeur Wallbox et l'application mobile myWallbox disposent de la dernière version disponible (vous pouvez vérifier sa version dans votre Play Store).
- 2.** Connectez-vous à votre chargeur via Bluetooth.
- 3.** Connectez-vous à l'application myWallbox en saisissant vos identifiants, ou [inscrivez-vous](#) si vous n'avez pas encore de compte. Si votre chargeur est un Commander 2, vous pouvez également configurer le Dynamic Power Sharing directement sur son écran tactile.

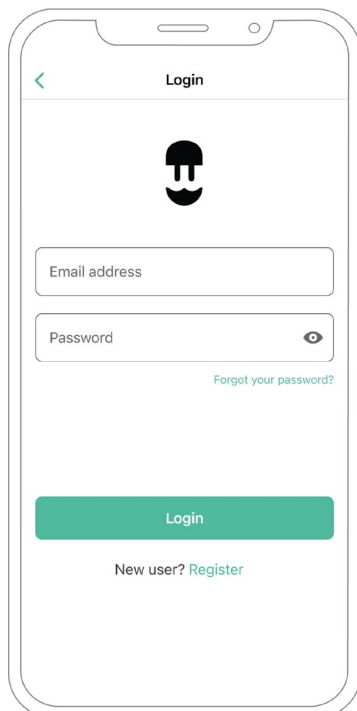

## CONFIGURATION

# Dynamic Power Sharing

- 4.** Sélectionnez le chargeur connecté au compteur et restez dans sa portée Bluetooth pendant toutes les étapes suivantes. Si vous n'avez pas encore lié votre chargeur à votre compte myWallbox, veuillez suivre les [instructions suivantes](#) pour le faire.
- 5.** Une fois que votre chargeur et l'application myWallbox sont synchronisés, allez dans Paramètres.

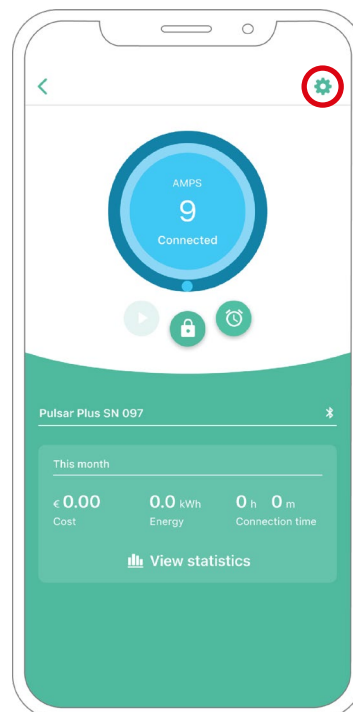
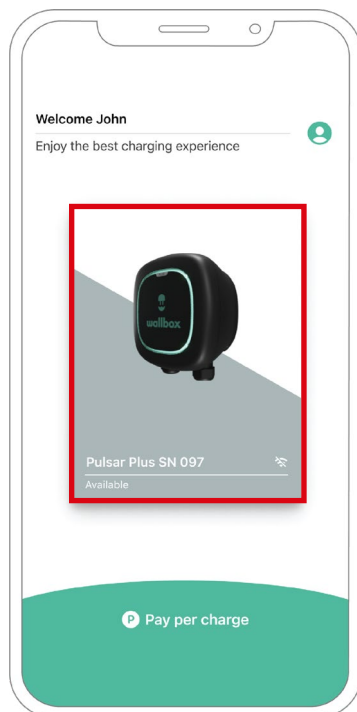

## CONFIGURATION

# Dynamic Power Sharing

**6.** Cliquez sur Mises à jour.

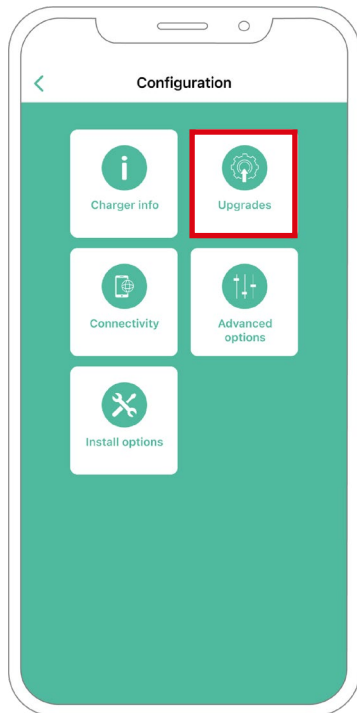

**7.** Cliquez sur l'icône Power Sharing.

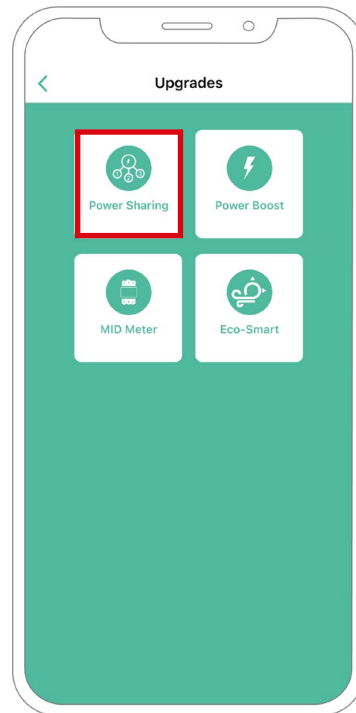

## CONFIGURATION

# Dynamic Power Sharing

- 8.** Indiquez le nombre de chargeurs présents sur l'installation. Dans le champ « Courant max. par phase », indiquez le courant nominal max. de la protection installée (MCB) pour protéger toute l'installation de chargeurs. Veuillez noter que seul un courant maximal par phase supérieur à 6 ampères est accepté pour un fonctionnement correct. En cas de doute, contactez le service d'assistance Wallbox.

- 9.** Définissez le courant minimum par chargeur (en ampères) que chaque chargeur pourra utiliser.

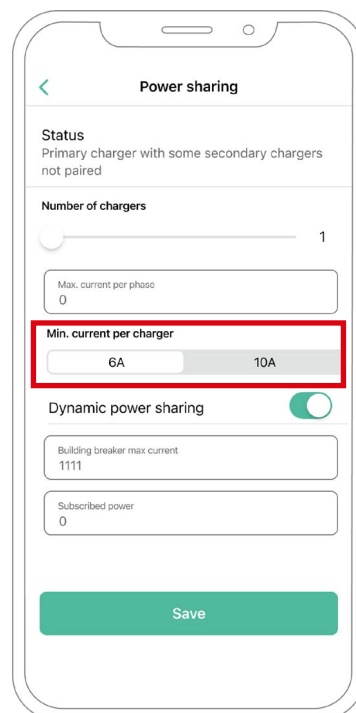
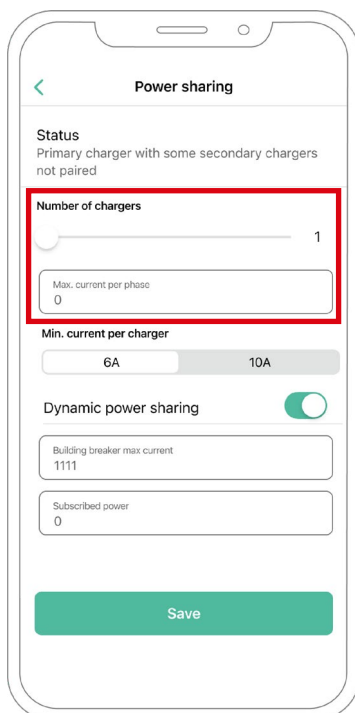

## CONFIGURATION

# Dynamic Power Sharing

- 10.** Activez la fonction de Dynamic Power Sharing. Indiquez le courant maximal du disjoncteur du bâtiment (en ampères) et la puissance souscrite (en kVa).

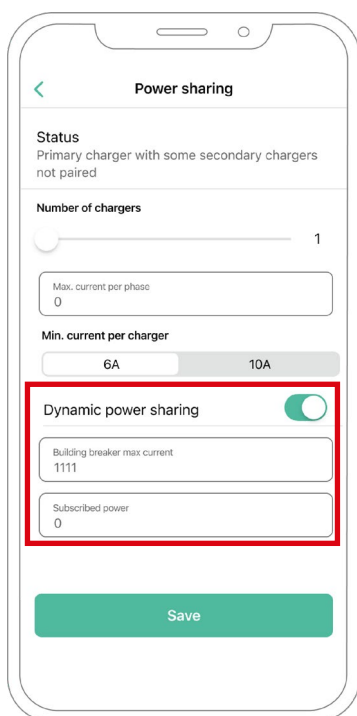

- 11.** Cliquez sur « Enregistrer » et assurez-vous que le statut « Chargeur principal avec tous les chargeurs secondaires appariés » apparaît.

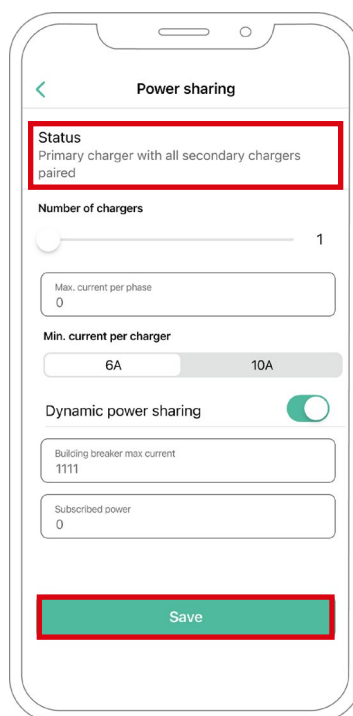

## Étapes de dépannage dans le cas où l'icône Power Sharing n'est pas sélectionnable

1. Éteignez et rallumez votre chargeur.
2. Vérifiez que tous les câbles sont correctement installés.
3. Vérifiez si le type de câble utilisé est correct.
4. Vérifiez si le commutateur est correctement réglé sur « T » ou « NT ».
5. Vérifiez si le [logiciel](#) de votre chargeur est à jour.
6. Assurez-vous que vous êtes connecté par Bluetooth.

# **Annexe**

INSTALLATION AVEC PULSAR PLUS,  
COMMANDER 2, QUASAR ET COPPER SB

# Applicable à Power Boost, Eco-Smart, V2H, Dynamic Power Sharing

## Configuration du EM330 (uniquement pour les pinces 400 A et 600 A)

- 1.** Appuyez sur le bouton central pendant 1,5 seconde pour entrer dans l'écran de confirmation de mot de passe.

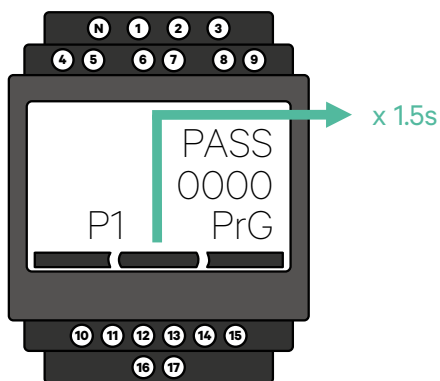

- 2.** Le mot de passe prédéfini est 0000. Appuyez simplement sur le bouton droit et gauche en même temps pour confirmer.

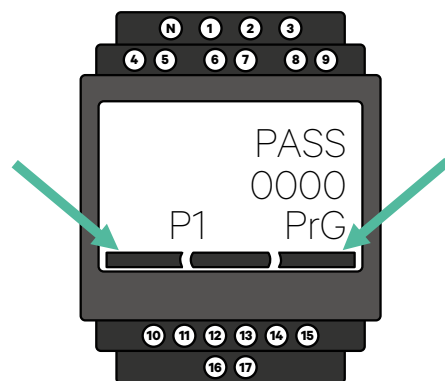

- 3.** Utilisez le bouton droit et gauche pour faire défiler le menu vers le haut et vers le bas. Faites défiler jusqu'au menu « Ct rAt lo ». Appuyez sur le bouton central pendant 1,5 seconde pour pouvoir modifier la valeur à l'aide du bouton gauche et droit. Réglez-la à 80 pour la pince de 400 A ou à 120 pour la pince de 600 A. Appuyez sur le bouton du milieu pour confirmer la valeur.

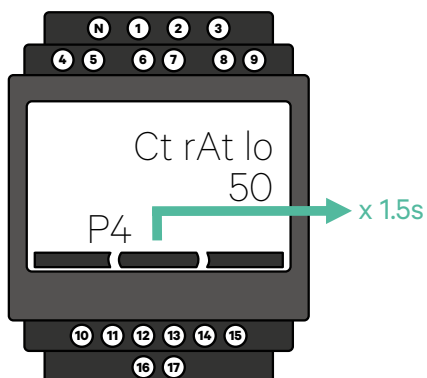

- 4.** Faites défiler jusqu'à l'option « end » (fin) et appuyez dessus pour quitter le menu de programmation.

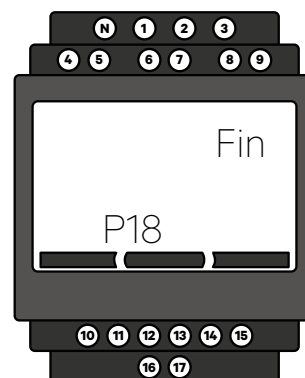



INSTALLATION AVEC PULSAR PLUS, COMMANDER 2,  
COPPER SB, PULSAR MAX ET QUASAR

# Comment installer N1 CT

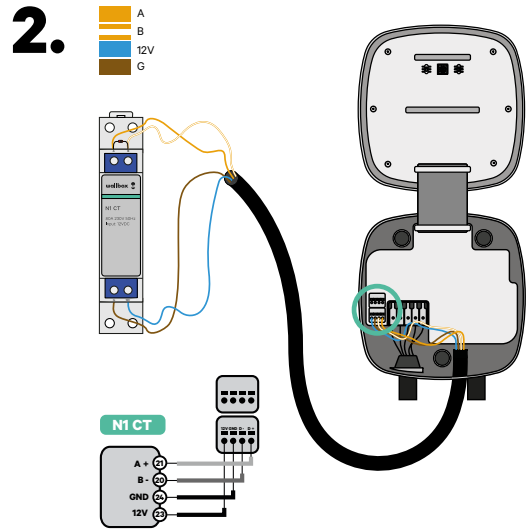
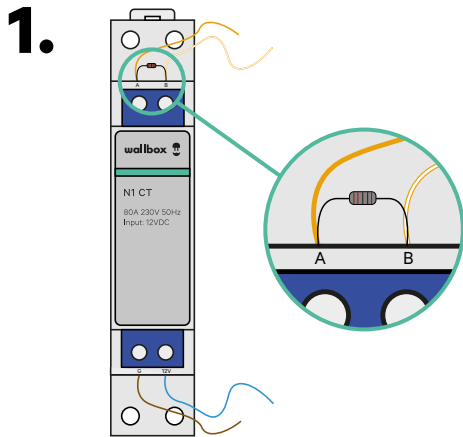

### Important

Résistance de fin de communication :  
la résistance de 120 Ohms incluse doit  
être ajoutée entre les connecteurs A-B  
du compteur.

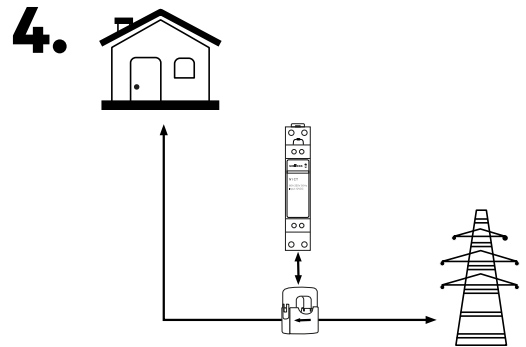
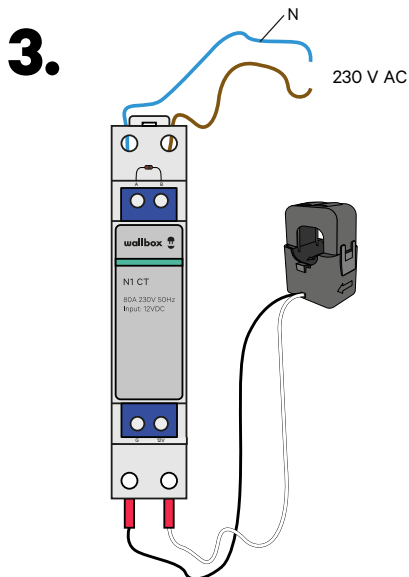

### Limite de responsabilité

La connexion des câbles 230 V CA  
n'est requise que quand Eco-Smart  
est activé. Cette connexion n'est pas  
requise pour activer Power Boost.

PULSAR PLUS, COMMANDER 2, COPPER SB ET PULSAR MAX

# Installation du Dynamic Power Sharing avec 4 chargeurs

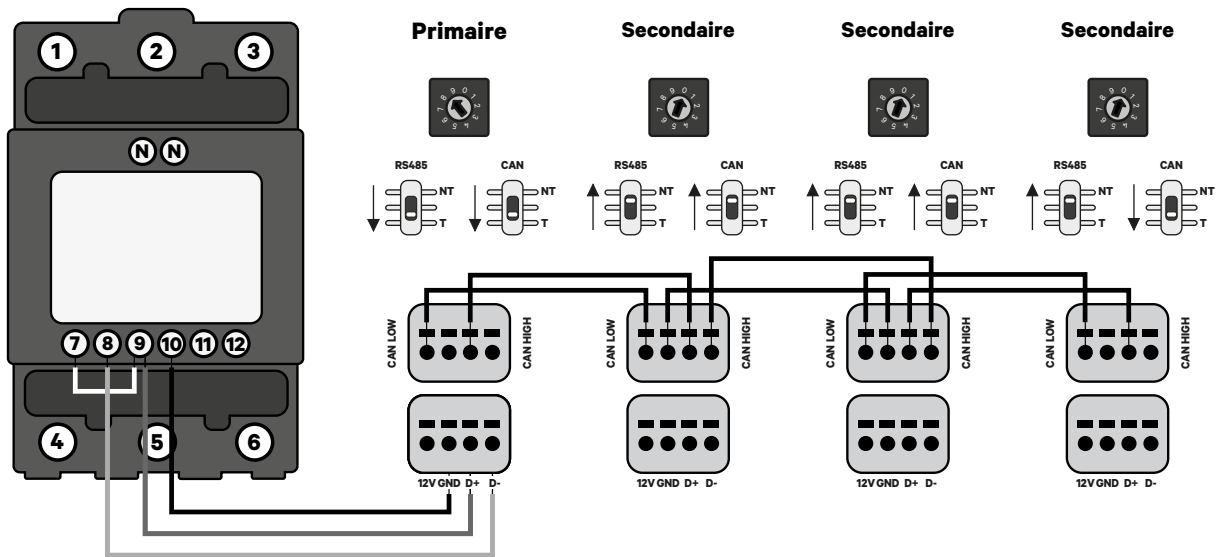



[support.wallbox.com](https://support.wallbox.com)