

















MINI TIMY EVO / MINI TIMY SENSOR EVO / TIMY EVO / TIMY SENSOR EVO

CODE	AC/DC	P	CCT	LED LUMEN (4000K)	α	
 BU10505	AC 230V / DC 125mA 90V	7-12W	3000-4000K	1145Lm-1805Lm	110°	
 BU10530	AC 230V / DC 125mA 90V	7-12W	3000-4000K	1145Lm-1805Lm	110°	
 BU10605	AC 230V / DC 125mA 90V	8-13W	3000-4000K	1145Lm-1805Lm	110°	
 BU10630	AC 230V / DC 125mA 90V	8-13W	3000-4000K	1145Lm-1805Lm	110°	
 BU10705	AC 230V / DC 230mA 90V	15-18-22W	3000-4000K	2370Lm-2770Lm-3235Lm	110°	
 BU10730	AC 230V / DC 230mA 90V	15-18-22W	3000-4000K	2370Lm-2770Lm-3235Lm	110°	
 BU10805	AC 230V / DC 230mA 90V	16-19-23W	3000-4000K	2370Lm-2770Lm-3235Lm	110°	
 BU10830	AC 230V / DC 230mA 90V	16-19-23W	3000-4000K	2370Lm-2770Lm-3235Lm	110°	

F : ATTENTION !

A. Possibilité de régler la zone de détection, 100% = 10m, 75% = 7,5m, 50% = 5m, 25% = 2,5m.
 B. Possibilité d'ajuster la durée de l'allumage après la détection du mouvement, de 5 sec à 30 min.
 C. Possibilité d'ajuster le seuil crépusculaire, de 'Disable' (fonctionne après détection peu importe le niveau de lumière ambiante) à 50 LUX.
 Pour toute modification de paramètre, il est impératif de réinitialiser l'appareil par une coupure secteur et sortir du champs de détection pour valider les changements.
 La garantie ne sera applicable que sous réserve d'une mise en œuvre conforme à nos instructions.

N : AANDACHT !

A. Mogelijkheid om het detectiebereik in te stellen, 100% = 10m, 75% = 7,5m, 50% = 5m, 25% = 2,5m.
 B. Mogelijkheid om de tijd van verlichting aan te passen na bewegingsdetectie, van 5 sec tot 30 min.
 C. Mogelijkheid om de drempelwaarde voor schakelingen in te stellen, van 'Disable' (functioneert na detectie ongeacht het omgevingslichtniveau) tot 50 LUX.
 Voor elke wijziging in de instellingen moet het apparaat gereset worden via een stroomonderbreking. Verlaat het detectieveld om de wijzigingen te bevestigen.
 De garantie is enkel van toepassing indien deze installatie volgens onze instructies uitgevoerd werd.

D : ACHTUNG !

A. Möglichkeit den Erfassungsbereich einzustellen, 100% = 10M, 75% = 7,5M, 50% = 5M, 25% = 2,5M.
 B. Möglichkeit, die Einschaltdauer nach Bewegungserkennung einzustellen, von 5 Sek. bis 30 Min.
 C. Möglichkeit die Empfindlichkeit von 'Disable' (funktioniert nach Erfassung ungeachtet dem Umgebungslichtniveau) bis 50 LUX einzustellen.
 Um Parameter zu ändern, muss das Gerät durch eine Netzunterbrechung neu initialisiert werden. Um die Änderungen zu bestätigen, muss das Erkennungsfeld verlassen werden.

E : ATTENTION !

A. Possibility to adjust the detection area, 100% = 10m, 75% = 7.5m, 50% = 5m, 25% = 2.5m.
 B. Possibility to adjust the duration of ignition after movement detection, from 5 sec to 30 min.
 C. Possibility to adjust the sensitivity, from 'Disable' (sensor works after movement detection whatever the ambient light level) to 50 LUX.
 For each setting changes, please reset the luminaire and be sure you are not anymore in the detection area.
 Warranty is only available if installation is in compliance with our mounting instructions.

BU10605/BU10630

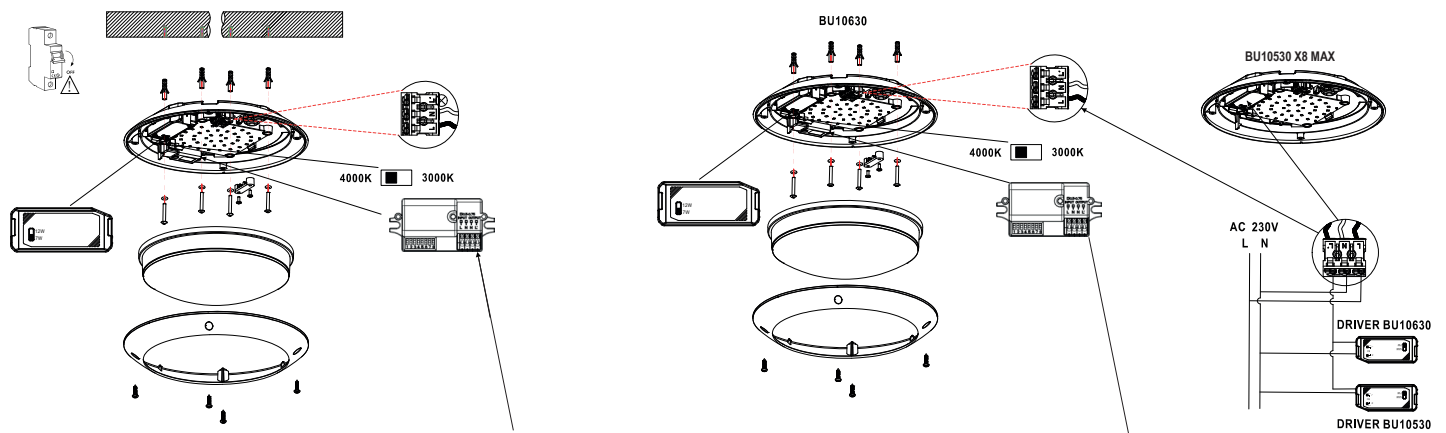

A. DETECTION

	1	2	
I	ON	ON	100%
II	ON	-	75%
III	-	ON	50%
IV	-	-	25%

B. TIME

	3	4	5	
I	ON	ON	ON	5S
II	ON	ON	-	30S
III	ON	-	ON	1min
IV	ON	-	-	3min
V	-	ON	ON	5min
VI	-	ON	-	10min
VII	-	-	ON	20min
VIII	-	-	-	30min

C. SENSOR

	6	7	8	
I	ON	ON	ON	2Lux
II	ON	ON	-	10Lux
III	-	ON	-	25Lux
IV	ON	-	-	50Lux
V	-	-	-	Disable

A. DETECTION

	1	2	
I	ON	ON	100%
II	ON	-	75%
III	-	ON	50%
IV	-	-	25%

B. TIME

	3	4	5	
I	ON	ON	ON	5S
II	ON	ON	-	30S
III	ON	-	ON	1min
IV	ON	-	-	3min
V	-	ON	ON	5min
VI	-	ON	-	10min
VII	-	-	ON	20min
VIII	-	-	-	30min

C. SENSOR

	6	7	8	
I	ON	ON	ON	2Lux
II	ON	ON	-	10Lux
III	-	ON	-	25Lux
IV	ON	-	-	50Lux
V	-	-	-	Disable

BU10805/BU10830

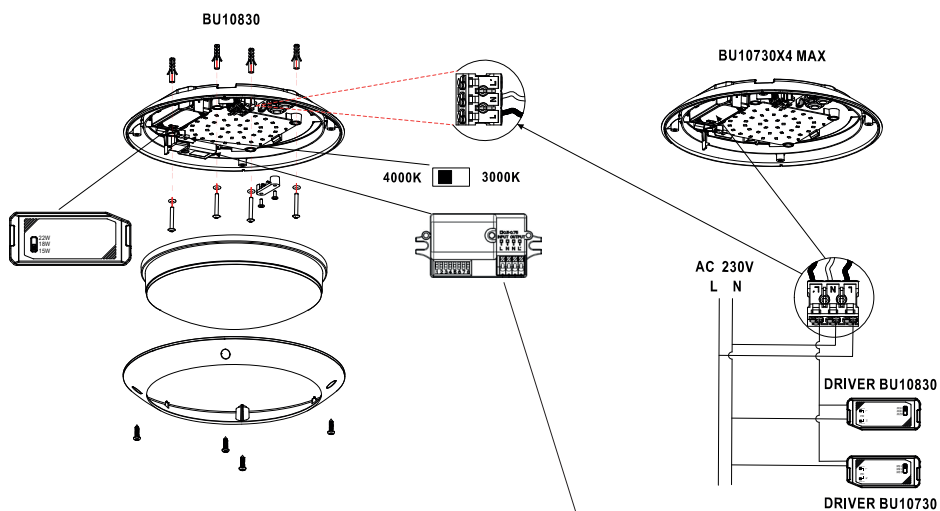
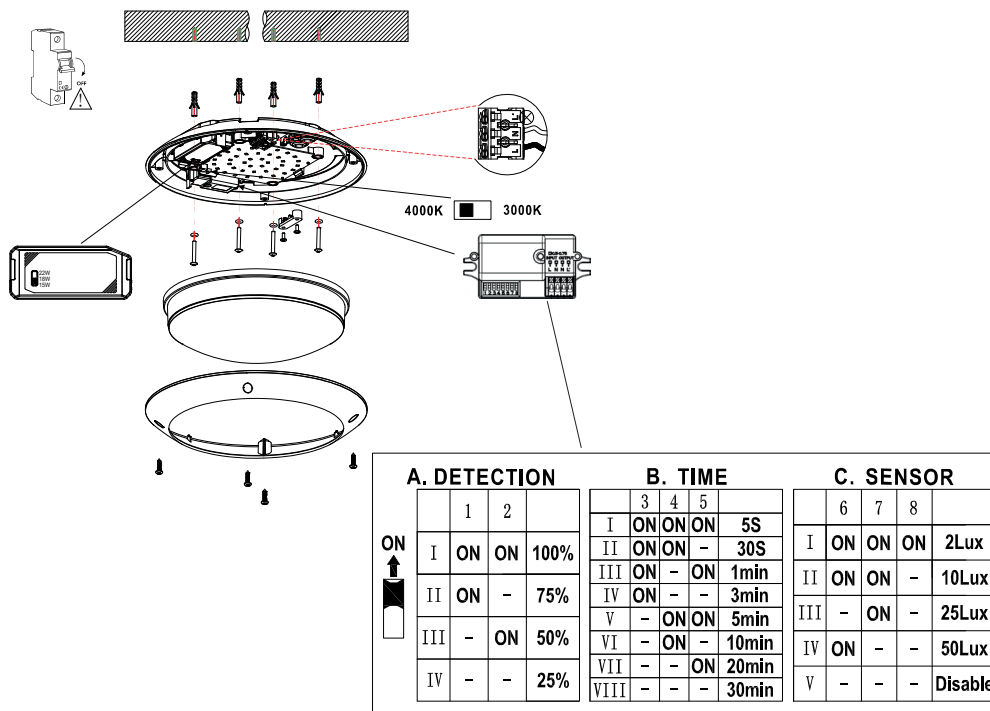

A. DETECTION				B. TIME					C. SENSOR					
	1	2			3	4	5			6	7	8		
ON ↑	I	ON	ON	100%	I	ON	ON	ON	5S	I	ON	ON	ON	2Lux
	II	ON	-	75%	II	ON	ON	-	30S	II	ON	ON	-	10Lux
	III	-	ON	50%	III	ON	-	ON	1min	III	-	ON	-	25Lux
	IV	-	-	25%	IV	ON	-	-	3min	IV	ON	-	-	50Lux
					V	-	ON	ON	5min	V	-	-	-	Disable
					VI	-	ON	-	10min					
					VII	-	-	ON	20min					
					VIII	-	-	-	30min					

BU10505/BU10530/BU10705/BU10730

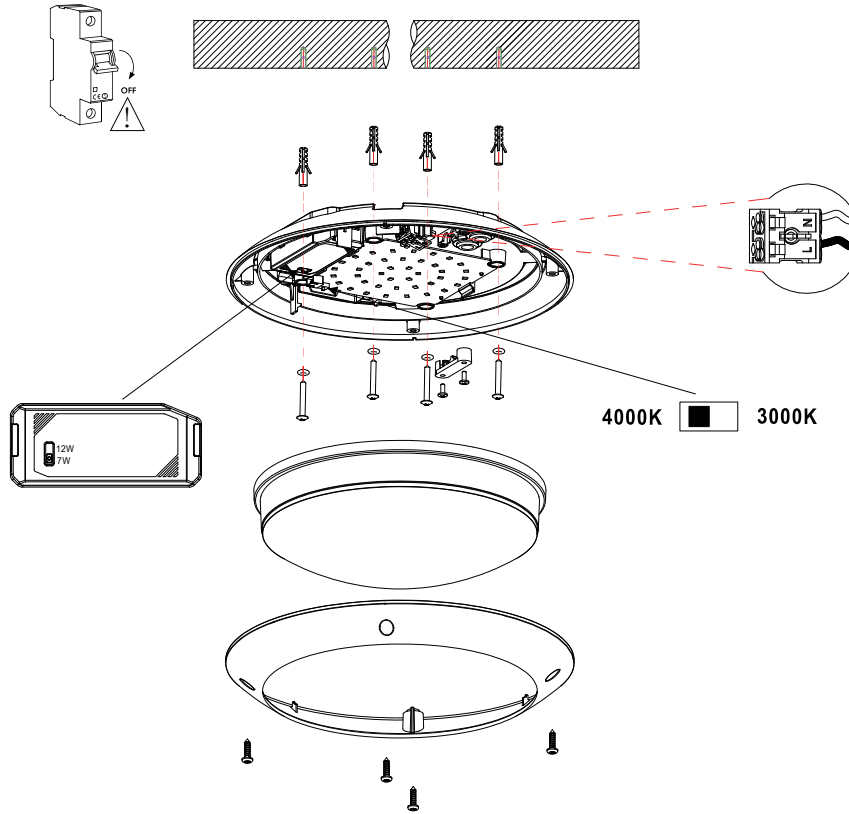

L'appareil doit être éliminé dans des centres de ramassage spécialisés.

Het toestel moet worden afgevoerd in een speciale collectie centra.

Das Gerät muss von einer speziellen Sammelstelle entsorgt werden.

Luminaire must be disposed in specialized collection center.



Attention ! Risque d'électrocution. Extinction de la source électrique avant chaque manipulation.

Let op gevaar voor elektrocuteren. Afsluiten van de stroom voor iedere manipulatie.

Achtung Gefahr eines elektrischen Schlags. Stromquelle abschliessen bevor jede Manipulation.

Attention! Risk of electric shock. Switch off before any intervention on the luminaire.



Installation sur surfaces normalement inflammables.

Installatie op normaal ontvlambare oppervlakken.

Installation auf normal entflammbaren Oberflächen.

Suitable for installation on normally flammable surfaces.

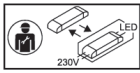

Driver remplaçable par un électricien. Driver vervangbaar door elektricien. Driver von einem Elektriker austauschbar. Replaceable control gear light source by an electrician.

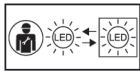

LED remplaçable par un électricien. LED vervangbaar door elektricien. LED von einem Elektriker austauschbar. Replaceable LED light source by an electrician.



• Toutes les sources de chaleur (ampoules, transformateurs, convertisseurs, ...) doivent obligatoirement être suffisamment espacées et ventilées pour empêcher l'incendie. Veuillez nous contacter lors de cas particulier de montage.
• Ce document doit être conservé pendant toute la durée de vie du produit.
• Le produit ne sera ni échangé, ni repris en cas d'erreur de montage.
• INDIGO se réserve le droit de modifier les spécifications sans préavis.

Le luminaire doit être monté et installé par un professionnel et il sert uniquement à éclairer.

• Alle warmtebronnen (lampen, transformatoren, omvormers, ...) moeten voldoende afstand zijn om de brand te voorkomen. Neem contact met ons op in geval van speciale montage.
• Dit document moet worden bewaard voor de hele levensduur van het product.
• Het product wordt nog terug genomen, nog vervangen bij foutieve installatie.
• INDIGO behoudt zich het recht om specificaties te wijzigen zonder voorafgaande kennisgeving.

De armatuur moet worden gemonteerd en geïnstalleerd door vakmensen en dient alleen om te verlichten.

• Alle Wärmequellen (Lampen, Transformatoren, Umformer, ...) müssen ausreichend belüftet sein und einen genügenden Abstand haben um das Feuer zu verhindern. Bitte kontaktieren Sie uns bei einer speziellen Montage.
• Dieses Dokument muss für die ganze Lebensdauer des Produkts aufbewahrt
• Das Produkt wird weder zurückgenommen noch umgetauscht bei falscher Installation.
• INDIGO behält das Recht für Spezifikationen, ohne vorherige Ankündigung, zu ändern.

Die Leuchte darf nur von Fachleuten montiert und installiert werden und dient nur zur Beleuchtung.

• All heat source (bulbs, transformers, converters, ...) are required to be sufficiently spaced and ventilated to prevent the fire. Please contact us in case of special installation.
• This document must be kept for the all lifetime of the product.
• The product can't be returned or exchanged following to installation error.
• INDIGO reserve the right to modify specifications without prior notice.

The fixture should be assembled and installed by professionals and used only to illuminate.