

AIPHONE

JP-DA, JP-DV, JP-DVF

VIDEO DOOR STATION
POSTE DE PORTE VIDÉO
VIDEO PORTERO
VIDEODEURPOST
POSTAZIONE VIDEOCITOFONICA ESTERNA

INSTALLATION MANUAL
MANUEL D'INSTALLATION
MANUAL DE INSTALACIÓN
INSTALLATIEHANDLEIDING
MANUALE D'INSTALLAZIONE

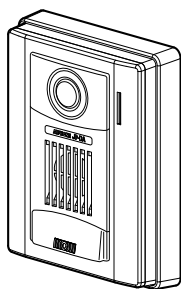

JP-DA

*Video door station
Poste de porte vidéo
Video portero
Videodeurpost met kunststof
opbouwbehuizing
Postazione videocitofonica
esterna*

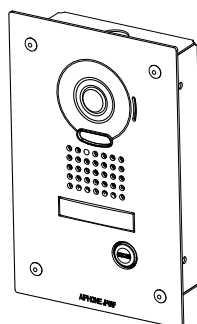

JP-DVF

*Vandal-resistant video door station
Portier vidéo résistant au vandalisme
Video portero antivandálico
Videodeurpost met inox antivandalisme-
inbouwbehuizing
Postazione videocitofonica esterna
resistente agli atti vandalici*

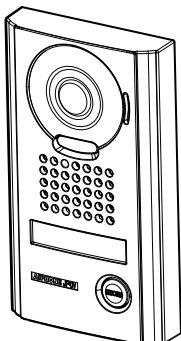

JP-DV

*Vandal-resistant video door station
Portier vidéo résistant au vandalisme
Video portero antivandálico
Videodeurpost met metalen
antivandalisme-opbehuizing
Postazione videocitofonica esterna
resistente agli atti vandalici*

PRECAUTIONS

- ⊘ Mesures générales d'interdiction ⊘ Interdiction de démonter l'appareil ⊘ Interdiction d'exposer l'appareil à l'eau ! Précautions générales

⚠ AVERTISSEMENT

Le non-respect de cet avertissement risque d'entraîner des blessures graves, voire mortelles.

- ⊘ 1. Ne démontez pas et ne modifiez pas l'unité. Vous risqueriez de provoquer un incendie ou un choc électrique.
- ! 2. Le câblage existant peut être conducteur d'électricité CA. Ceci peut endommager l'appareil et provoquer un incendie ou une décharge électrique. Faites réaliser les opérations de câblage par un technicien qualifié.
- ⊘ 3. Cet appareil n'est pas à l'épreuve des explosions. N'installez pas ou n'utilisez pas l'unité dans des endroits présentant des gaz inflammables, tels que des salles à oxygène. Un incendie ou une explosion peut survenir.

⚠ ATTENTION

Le non-respect de cet avertissement risque d'entraîner des blessures ou des dégâts matériels.

- ! 1. Avant de brancher le bloc d'alimentation, vérifiez que les fils ne sont pas croisés ou en court-circuit. Dans le cas contraire, cela pourrait provoquer un incendie ou un choc électrique.
- ⊘ 2. Ne réalisez aucune connexion de fil lorsque l'appareil est branché, sous peine de provoquer une décharge électrique ou d'endommager l'unité.

PRÉCAUTIONS GÉNÉRALES

1. Le poste de porte est protégé contre les intempéries, cependant ne pulvérisez pas d'eau sous haute pression directement sur le poste de porte. Cela risquerait en effet de provoquer une panne de l'appareil.

CONTENU DE L'EMBALLAGE

Vérifiez que les éléments suivants sont inclus.

JP-DA

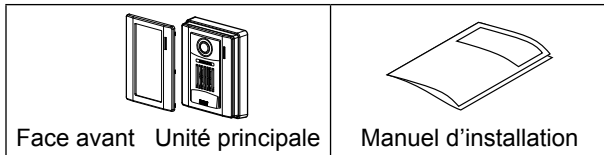

JP-DV

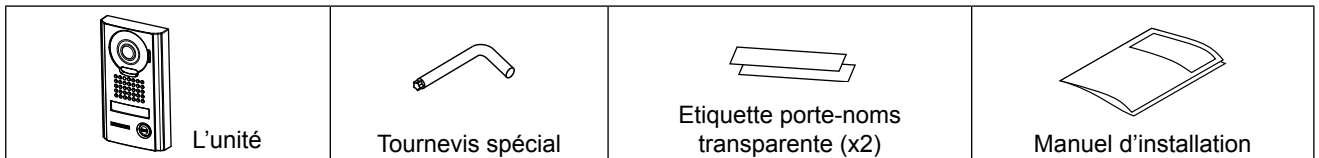

JP-DVF

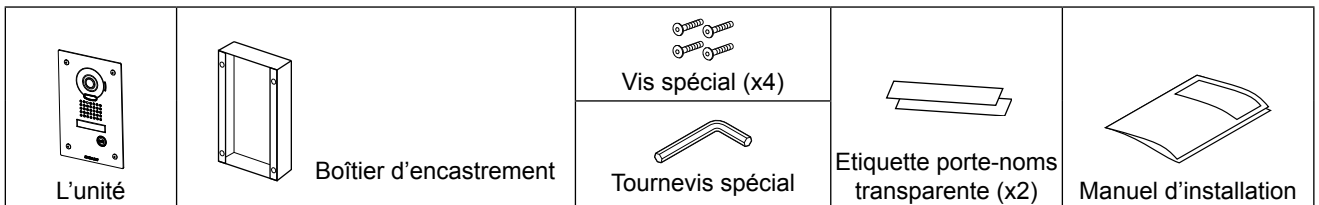

INSTALLATION

Emplacements de montage

N'installez pas le portier vidéo aux endroits repris ci-dessous où l'éclairage et l'environnement ambiant pourrait affecter l'affichage sur le moniteur vidéo intérieur.

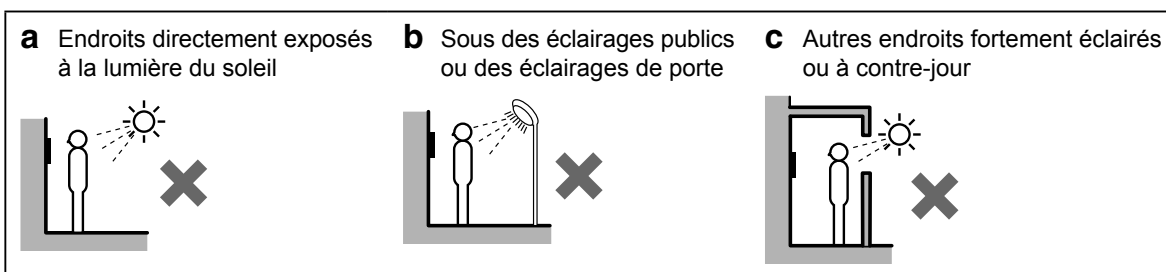

Positions de montage et zone de vision de l'image

◇ Image plein écran

Environ 1 300 mm

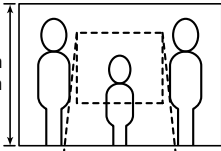

◆ Les objets apparaissent plus petits à cause d'une plus grande distorsion dans les sections environnantes par rapport à la partie centrale, mais ainsi, une zone plus grande est affichée. La plage d'affichage est une estimation brute et peut varier suite à l'environnement d'installation.

◇ Image Zoom

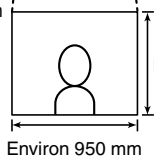

Environ 600 mm

Environ 950 mm

◆ La position du zoom peut être modifiée. (Cf. Se reporter au manuel d'utilisation du poste maître.) Le réglage par défaut du mode Zoom est "Centré".

◇ Image plein écran

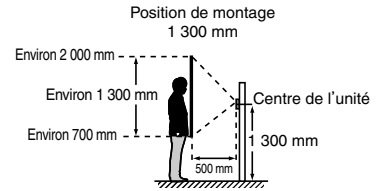
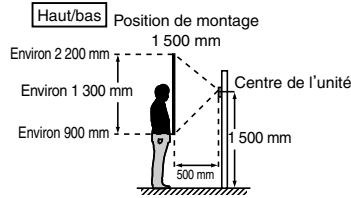

Gauche/droite

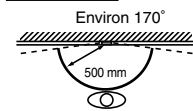

◆ Une zone de couverture s'affiche, d'environ 170° avec un rayon de 500 mm à partir de la caméra. (La plage d'affichage est une estimation brute et peut varier suite à l'environnement de l'installation.)

◇ Image de zoom (lorsque la position de montage est de 1 500 mm)

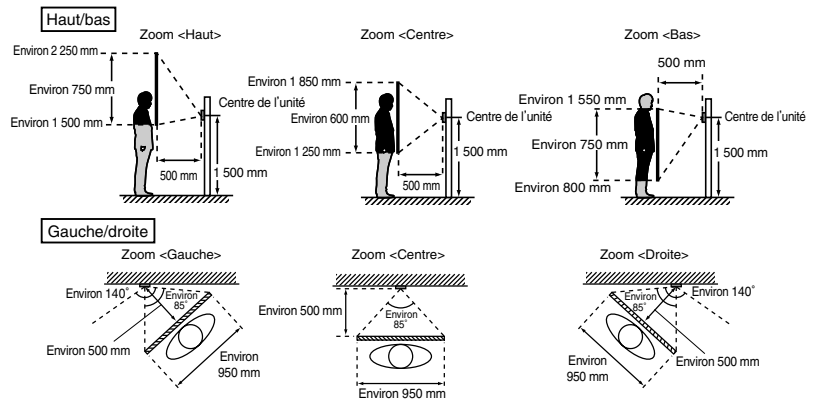

Câble

- Il est recommandé d'utiliser un câble téléphonique LYT1 8/10ème. Il est recommandé d'utiliser un câble à gaine PVC isolée PE (polyéthylène).
- N'utilisez jamais de conducteurs individuels, de câble à paires torsadées ou de câble coaxial.

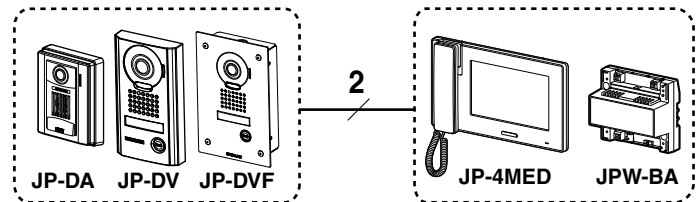

Longueur de câblage

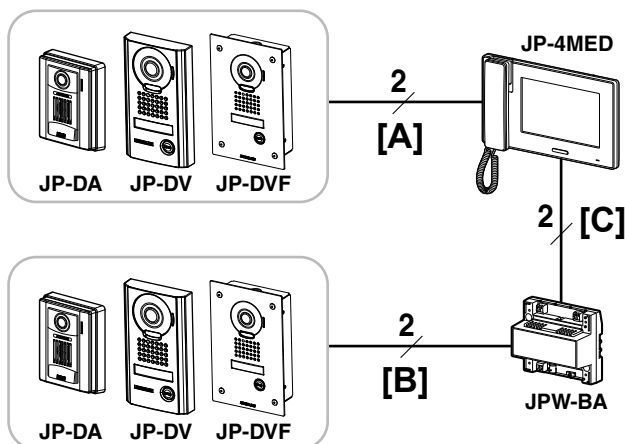

		Diamètre du câble			
		Ø0,65 mm	Ø0,8 mm	Ø1,0 mm	Ø1,2 mm
[A]	Poste porte - poste maître	50 m	100 m	100 m	100 m
[B]	Poste porte - adaptateur longue distance	100 m	150 m	200 m	200 m
[C]	Adaptateur longue distance - poste maître	50 m	75 m	100 m	100 m

MONTAGE

JP-DA

① Retirer l'unité principale de son étrier

Retirez l'unité principale.
(Dévissez les vis de montage).

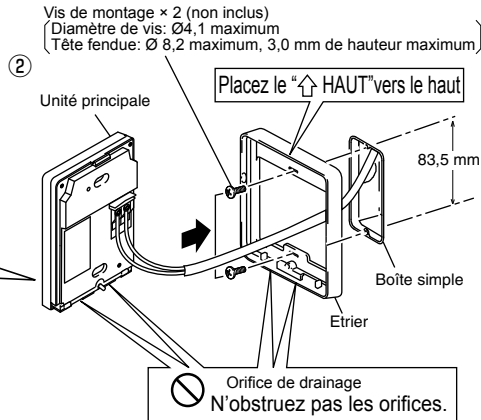
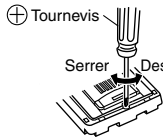

③ Montez l'unité principale sur l'étrier et fixez la face avant.

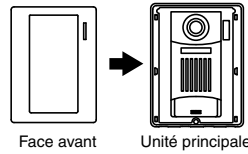

Retrait de la face avant

<Surface inférieure>

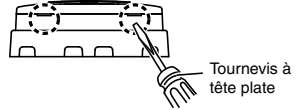

Soulevez la face avant à l'aide d'un tournevis plat.

JP-DV

Cheville x 4 (non inclus)
(Préparez les chevilles en fonction de la taille des vis de montage.)

(Le diamètre et la profondeur des trous dans le mur dépendent des systèmes de fixation utilisés, ces derniers devant être adaptés aux vis de montage utilisées.)

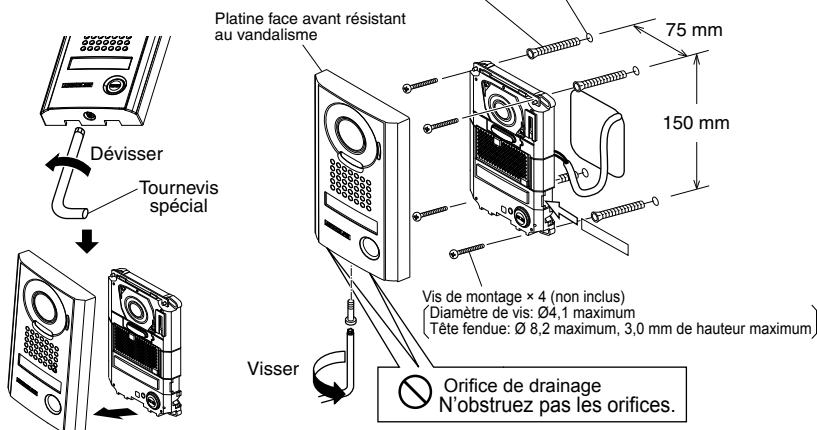

* Retirez le film protecteur de la caméra avant de l'utiliser.

Utilisation des étiquettes porte-noms transparentes

Insertion des étiquettes porte-noms transparentes

- ① Retirez la face avant résistant au vandalisme.
- ② Détachez les joints de protection sur la plaque (les deux côtés).
- ③ Ecrivez le nom du résidant sur l'étiquette porte-nom transparente.
- ⚠ Assurez-vous de laisser 25 mm d'espace blanc à l'extrémité droite afin de prendre en compte l'insertion.
- ④ Insérez l'étiquette porte-noms transparente complétée dans l'ouverture d'insertion spécifiée (indiquée par ↔ sur le schéma).

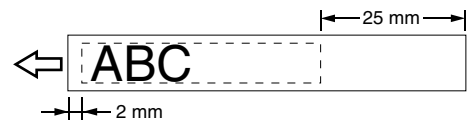
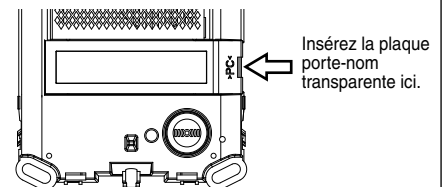

JP-DVF

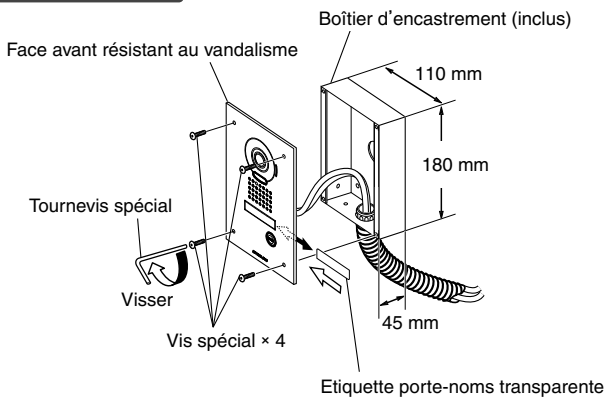

* Retirez le film protecteur de la caméra avant de l'utiliser.

Utilisation des étiquettes porte-noms transparentes

Insertion des étiquettes porte-noms transparentes

- ① Retirez la face avant de la platine résistant au vandalisme du boîtier d'encastement.
- ② Détachez les joints de protection sur la plaque (les deux côtés).
- ③ Ecrivez le nom du résidant sur l'étiquette porte-nom transparente.
- ⚠ Assurez-vous de laisser 25 mm d'espace blanc à l'extrémité droite afin de prendre en compte l'insertion.
- ④ Insérez l'étiquette porte-nom transparente remplie dans l'ouverture d'insertion spécifiée sur le côté arrière de la platine avant antivandale (indiquée par un ↔ dans le schéma).

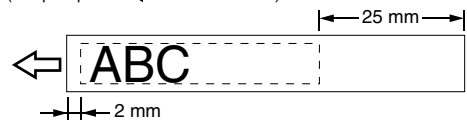

CABLAGE

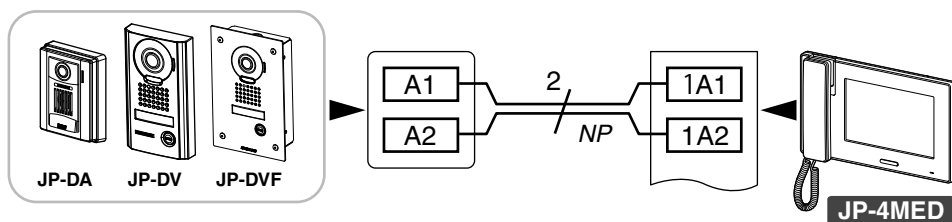

NP: non polarisé

PRECAUTIONS TECHNIQUES

- Le poste de porte résiste aux intempéries. Cependant, ne pas vaporiser de l'eau à haute pression directement sur un poste de porte. Cela risquerait en effet de provoquer une panne de l'appareil.
- Nettoyage:
 - Nettoyez les unités avec un chiffon et un produit de nettoyage doux. Ne pulvérisiez pas le produit de nettoyage directement sur l'unité. Ne jamais utiliser de produit de nettoyage ou de chiffon abrasif.
 - Essuyez en douceur les saletés sur l'objectif avec un chiffon doux. Respectez les points suivants pour l'entretien de l'objectif.
 - Faites attention de ne pas rayer l'objectif.
 - N'utilisez pas de solvants organiques autres que de l'alcool isopropylique (IPA) et du méthanol.
 - N'utilisez pas de diluant, de benzène, etc., car cela risque de provoquer des dommages ou une décoloration sur la surface de l'appareil.

SPECIFICATIONS

Bloc d'alimentation	Fourni par poste maître	
Température de fonctionnement	de - 10 à 60°C	
Caméra	Semi-conducteur à oxyde de métal complémentaire (CMOS)	
Lignes de balayage	525 lignes	
Eclairage minimum du sujet	5 Lux à 50 cm de distance	
Dimensions	JP-DA	129 (H) x 97 (L) x 30,5 (P) (mm)
	JP-DV	173 (H) x 98 (L) x 27,1 (P) (mm)
	JP-DVF	209 (H) x 135 (L) x 5,6 (P) de zone exposée (mm)
	Boîtier d'encastrement (JP-DVF)	180 (H) x 110 (L) x 45 (P) (mm)
Poids	JP-DA	Environ 170 g
	JP-DV	Environ 650 g
	JP-DVF	Environ 570 g
	Boîtier d'encastrement (JP-DVF)	Environ 450 g

WARRANTY

English

Aiphone warrants its products to be free from defects of material and workmanship under normal use and service for a period of two years after delivery to the ultimate user and will repair free of charge or replace at no charge, should it become defective upon which examination shall disclose to be defective and under warranty. Aiphone reserves unto itself the sole right to make the final decision whether there is a defect in materials and/or workmanship; and whether or not the product is within the warranty. This warranty shall not apply to any Aiphone product which has been subject to misuse, neglect, accident, power surge, or to use in violation of instructions furnished, nor extended to units which have been repaired or altered outside of the factory. This warranty does not cover batteries or damage caused by batteries used in connection with the unit. This warranty covers bench repairs only, and any repairs must be made at the shop or place designated in writing by Aiphone. This warranty is limited to the standard specifications listed in the operation manual. This warranty does not cover any supplementary function of a third party product that is added by users or suppliers. Please note that any damage or other issues caused by failure of function or interconnection with Aiphone products is also not covered by this warranty. Aiphone will not be responsible for any costs incurred involving on site service calls. Aiphone will not provide compensation for any loss or damage incurred by the breakdown or malfunction of its products during use, or for any consequent inconvenience or losses that may result.

The object area of is the EU.

GARANTIE

Français

Aiphone garantit que ses produits ne sont affectés d'aucun défaut de matière ni de fabrication, en cas d'utilisation normale et de réparations conformes, pendant une période de deux ans après la livraison à l'utilisateur final, et s'engage à effectuer gratuitement les réparations nécessaires ou à remplacer l'appareil gratuitement si celui-ci présente un défaut, à la condition que ce défaut soit bien confirmé lors de l'examen de l'appareil et que l'appareil soit toujours sous garantie. Aiphone se réserve le droit exclusif de décider s'il existe ou non un défaut de matière et/ou de fabrication et si l'appareil est ou non couvert par la garantie. Cette garantie ne s'applique pas à tout produit Aiphone qui a été l'objet d'une utilisation impropre, de négligence, d'un accident, d'une surtension ou qui a été utilisé en dépit des instructions fournies ; elle ne couvre pas non plus les appareils qui ont été réparés ou modifiés en dehors de l'usine. Cette garantie ne couvre pas les piles ni les dégâts infligés par les piles utilisées dans l'appareil. Cette garantie couvre exclusivement les réparations effectuées en atelier. Toute réparation doit être effectuée à l'atelier ou à l'endroit précisé par écrit par Aiphone. Cette garantie est limitée aux spécifications standard répertoriées dans le manuel d'utilisation. Cette garantie ne couvre pas les fonctions supplémentaires d'un produit tiers ajouté par les utilisateurs ou fournisseurs. Veuillez noter que les dommages ou autres problèmes causés par l'échec de fonction ou interconnexion avec les produits Aiphone ne sont pas non plus couverts par cette garantie. Aiphone décline toute responsabilité en cas de frais encourus pour les dépannages sur site. Aiphone n'indemniser pas le client en cas de pertes, de dommages ou de désagréments causés par une panne ou un dysfonctionnement d'un de ses produits lors de l'utilisation, ou pour toute perte ou tout problème qui peut en résulter.

La zone d'application de est l'UE.

GARANTÍA

Español

Aiphone garantiza que sus productos están libres de defectos de material y mano de obra, en uso y servicio normal, por un período de dos años después de la entrega final al último usuario y reparará sin costo, o reemplazará sin cargo, si llegara a resultar defectuoso, mediante una inspección que determine que efectivamente está con defecto y en garantía. Aiphone se reserva para sí la facultad única de tomar la decisión final para juzgar si existe una falla en materiales y/o mano de obra, y si el producto está o no cubierto por la garantía. Esta garantía no se aplicará a ningún producto Aiphone que haya sido sometido a maltrato, negligencia, accidente, sobrecarga de energía o que haya sido usado de manera diferente a las instrucciones proporcionadas, o bien por las equipoes que hayan sido reparadas o alteradas fuera de fábrica. Esta garantía no cubre baterías o daños causados por baterías usadas en conjunto con el equipo. La garantía cubre solo las reparaciones efectuadas en la mesa de trabajo y cualquier reparación debe ser efectuada en el taller o lugar designado por escrito por Aiphone. Esta garantía se limita a las especificaciones estándar indicadas en el manual de funcionamiento. Esta garantía no cubre ninguna función adicional de un producto de terceros que haya sido añadido por los usuarios o proveedores. Tenga en cuenta que los daños u otros problemas causados por un fallo de funcionamiento o por la interconexión con los productos de Aiphone tampoco están cubiertos por la garantía. Aiphone no se responsabilizará por costos incurridos en cualquier llamada de servicio al sitio mismo en que se presente el defecto. Aiphone no indemnizará por ninguna pérdida o daño en que se incurra debido a la avería o falla de sus productos durante su uso, ni por ningún inconveniente o pérdida que se produzca como consecuencia.

El área de objeto de es la UE.