

AIPHONE

SÉRIE GT

Guide d'installation et de démarrage rapide Platine modulaire à défilement de noms



ATTENTION :

Ceci est une version abrégée du manuel d'installation et de programmation des Séries GT. Le manuel d'installation complet des Séries GT est fourni avec la centrale de gestion audio GTBC. Des manuels supplémentaires sont disponibles en ligne sur www.aiphone.fr, y compris le manuel de programmation GT standard et étendu et les manuels d'installation et de programmation GT pour résidence Multi sites.

Veuillez noter que les images et les illustrations présentes dans ce manuel peuvent ne pas correspondre tout à fait au produit lui-même.

Table des matières

Câblage du système



Câblage d'un système standard : audio/vidéo.....	3
--	---

Programmations

Programmation de l'adresse de votre platine de rue.....	4
Programmation de la langue de la synthèse vocale.....	4
Renseigner les numéros et noms des appartements	5
Associer le moniteur à la platine de rue	6

Légendes

Touches de la platine de rue

-  Défiler de haut en bas avec les flèches sur le clavier
-  Touche cloche : pour valider
-  Touche croix : pour annuler

CÂBLAGE D'UN SYSTÈME STANDARD : AUDIO / VIDEO

Méthode de câblage individuel

Max. 6 GT4Z par colonne. Le commutateur SW1 doit être programmé sur A sur le dernier GT4Z de la colonne. Chaque poste résident est raccordé individuellement vers un GT4Z et son commutateur SW1 doit être programmé sur A.

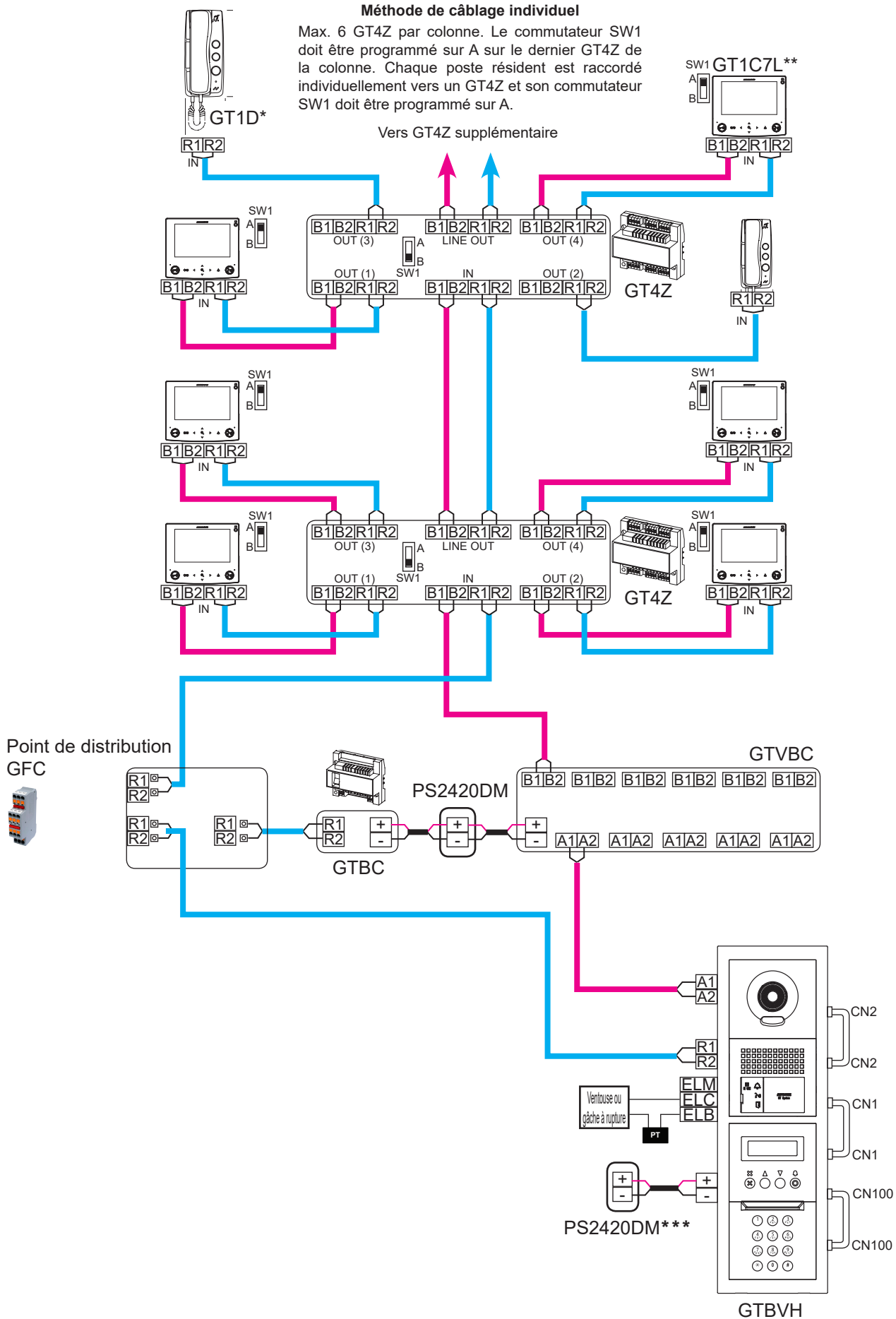

* ou poste GT1A

** ou moniteur GT1M3L

*** **Connexion de la borne terre obligatoire**

ELM : Ouvert (N/O)
ELC : Commun
ELB : Fermé (N/C)] **Contact sec**

PROGRAMMATION DE L'ADRESSE DE VOTRE PLATINE

Programmation de l'ID d'entrée :

A l'arrière de la platine GTBVH programmez l'adresse de chaque produit. Les commutateurs 2 à 4 sont utilisés pour ce réglage.

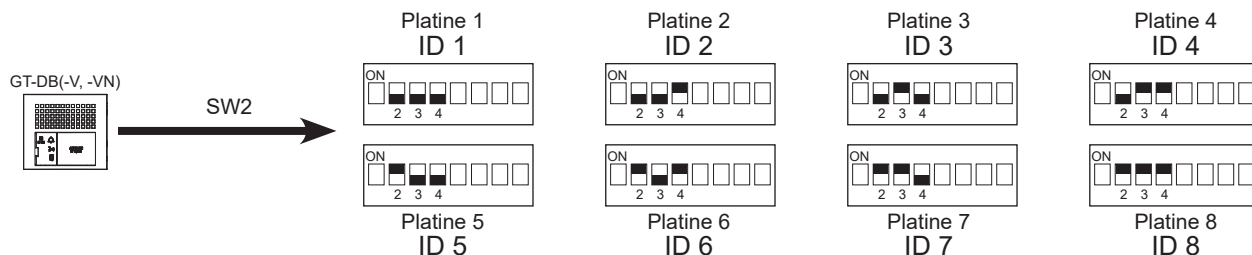

PROGRAMMATIONS DE LA LANGUE DE LA SYNTHÈSE VOCALE

Assurez-vous que l'alimentation du système soit coupée avant d'effectuer des changements sur le bouton

Par défaut aucune langue sélectionnée. Utilisez **SW3** sur le module GT-DB(-V, -VN) pour définir la langue appropriée. Seuls les commutateurs 2, 3 et 4 sont utilisés pour ce réglage.

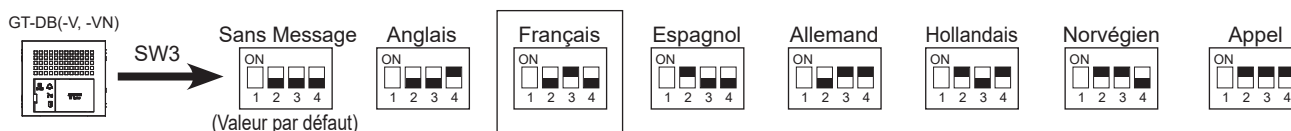

Vue caméra :

Utilisez les commutateurs 3 et 4 du **SW1** du module GT-VB pour régler la vue de la caméra. Le réglage par défaut est Zoom.

Zoom 3s >> Wide : L'image est d'abord zoomée puis passe en plein écran après 3 secondes.

Wide 3s >> Zoom : L'image est d'abord élargie puis est zoomée après 3 secondes.

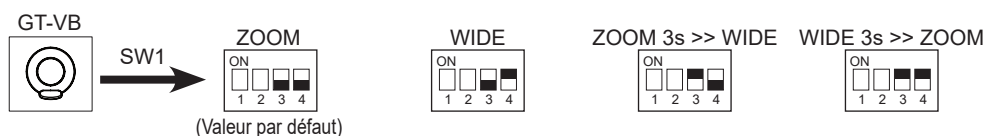

Wide : plein écran

RENSEIGNER LES NUMEROS ET NOMS DES APPARTEMENTS

Programmation via la platine



CODE PROGRAMMATION
Taper le code **#*1111** puis ***1111**



01/ PROGRAMMATION DE LA LANGUE

Faire défiler avec les flèches ▲ ▼ jusqu'à «**SELECTION LANGUE**»
Choisir français
Valider avec la touche «**CLOCHE**» 🔔



02/ PROGRAMME SYSTEME

Défiler avec les flèches ▲ ▼ jusqu'à «**PROGRAM. SYSTEME**»
Valider avec la touche «cloche»

03/ INFOS RESIDENTS

Défiler avec les flèches ▲ ▼ jusqu'à «**INFOS RESIDENTS**»
Valider avec la touche «**CLOCHE**» 🔔



04/ AJOUTER UN APPARTEMENT

- Appuyer sur la touche «**#**»
- Rentrer le numéro d'appartement (exemple 0001)
- Rentrer le nom de l'appartement (exemple DURANT)

Valider avec la touche «**CLOCHE**» 🔔

Répéter la procédure autant de fois que nécessaire

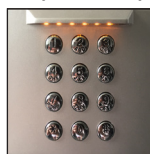

écriture clavier
type SMS

ASSOCIER LE MONITEUR AVEC LA PLATINE DE RUE

Enlever la façade de la platine

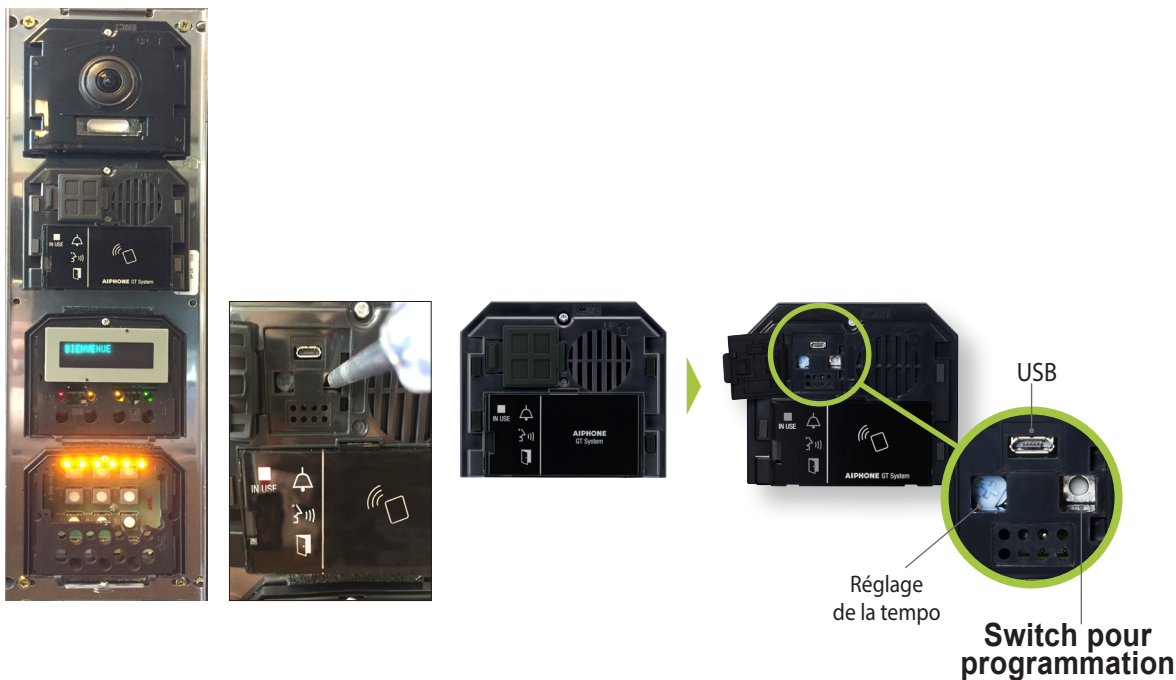

01/ ACTIVATION DE LA PROGRAMMATION

A l'aide d'un tournevis, dévisser la façade de la platine (la vis se trouve sous la platine)
Une fois la façade enlevée, (faire une impulsion) sur le bouton situé sous le capuchon en caoutchouc
Le voyant «DELL IN USE» clignote et reste fixe
L'écran LCD affiche «en connexion»
La platine est maintenant en mode programmation





02/ ASSOCIATION DU MONITEUR

Sur le moniteur appuyer sur la touche «TALK» 
ou décrocher le combiné pour établir la communication



03/ ASSOCIATION DU MONITEUR

Au niveau de la platine, faire défiler avec les flèches jusqu'au nom souhaité
Une fois sur le nom, (faire une impulsion) sur le bouton «CLOCHE» 
pour attribuer l'adresse au poste
Un bip court sera émis
Appuyer sur la touche «TALK»  ou raccrocher le combiné pour éteindre la communication.
Répéter la procédure pour associer d'autres moniteurs (à partir de l'étape 2)

Ne pas maintenir le bouton appuyé sous peine d'effacer la mémoire du poste (un bip long sera émis pour signaler l'effacement)

APAIRER LE MONITEUR AVEC LA PLATINE DE RUE

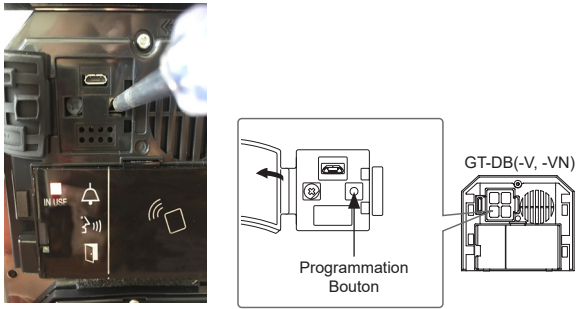

04/ QUITTER LA PROGRAMMATION

Appuyer à nouveau sur le bouton situé sous le capuchon en caoutchouc

Le voyant «**DELL IN USE**» s'éteint

La programmation est terminée

Vous pouvez remettre la façade sur la platine