



HEIWA

Changez d'air

Quick start guide

FR / EN / ES / PT / IT / NL / DE

Mono-multisplits ZEN + XS

HMIS2-15P-V1

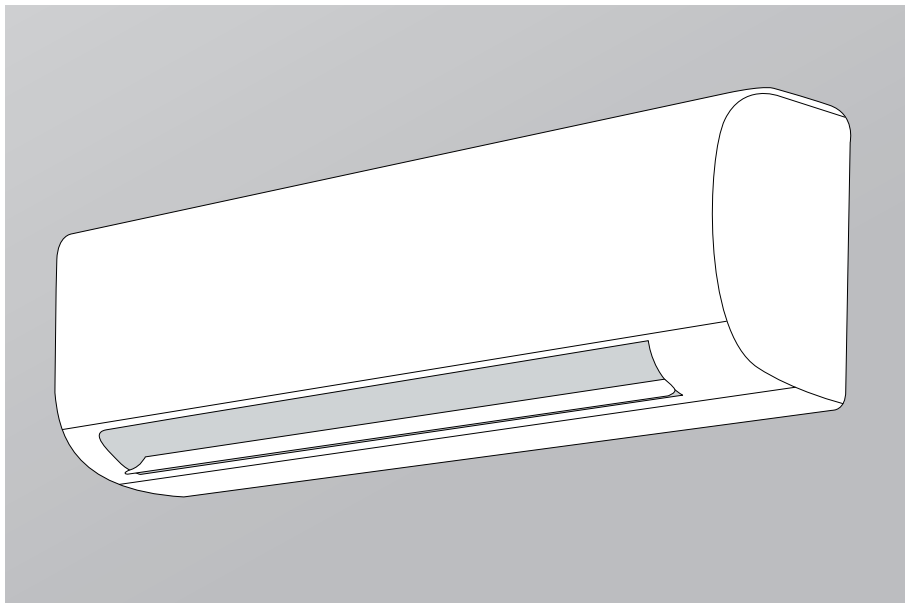



Consignes de sécurité (à respecter impérativement)

INTERDIT !

(1)	Le climatiseur doit être raccordé à la terre afin d'éviter tout risque de choc électrique. Ne connectez pas le fil de terre aux canalisations de gaz ou d'eau, à un paratonnerre ou à une ligne téléphonique.
(2)	L'appareil doit être conservé dans une pièce suffisamment bien aérée, dont les dimensions correspondent à celles requises pour son fonctionnement.
(3)	L'appareil doit être stocké dans une pièce ne contenant aucune source de flammes nues fonctionnant en permanence (ex : appareil fonctionnant au gaz) ou autre source d'inflammation (ex : radiateur électrique en marche).
(4)	Conformément aux lois et réglementations locales/nationales/fédérales, tous les emballages et matériaux de transport, incluant les boulons, les pièces en bois ou en métal, et le matériel d'emballage en plastique, doivent être traités de manière sécurisée.

AVERTISSEMENT !

(5)	Les travaux de raccordements frigorifiques, les contrôles d'étanchéité, le tirage au vide ainsi que les appoints de gaz et contrôles de bon fonctionnement de l'appareil, doivent être effectués dans les règles de l'art et conformément à la norme EN 378 et par un professionnel qualifié et titulaire d'une attestation de capacité à la manipulation des fluides frigorigènes.
(6)	Veillez procéder à l'installation conformément au présent mode d'emploi. L'installation doit être réalisée conformément aux exigences NEC et CEC par un professionnel agréé uniquement.
(7)	Toute personne impliquée dans un travail ou une intervention sur un circuit de fluide frigorigène doit être titulaire d'un certificat en cours de validité fourni par l'autorité d'évaluation industrielle accréditée, attestant de ses compétences quant à la manipulation sûre des fluides frigorigènes conformément aux exigences d'évaluation en vigueur au sein de l'industrie.
(8)	Les manipulations d'entretien doivent exclusivement être réalisées de la manière recommandée par le fabricant de l'équipement. Les manipulations de réparation et de maintenance nécessitant l'intervention d'autres professionnels qualifiés doivent être réalisées sous la supervision d'une personne compétente en matière d'utilisation des fluides frigorigènes inflammables.
(9)	Cet appareil doit être installé en conformité avec les réglementations nationales en vigueur en matière de câblage.
(10)	Les câbles fixes raccordant l'appareil doivent être configurés avec un dispositif de déconnexion multipolaire doté d'un niveau de tension III, conformément aux normes de câblage.
(11)	Le climatiseur doit être conservé avec des mesures de protection contre les dégâts mécaniques accidentels.
(12)	Si l'espace d'installation pour la canalisation du climatiseur est trop exigu, adoptez des mesures de protection afin d'éviter tout risque de dégât mécanique sur la canalisation.
(13)	Lors de l'installation, utilisez les accessoires et composants spécifiques afin d'éviter tout risque d'incendie, de fuite d'eau ou de choc électrique.
(14)	Veillez installer le climatiseur dans un endroit sûr capable de supporter son poids. Toute installation non sécurisée peut entraîner une chute du climatiseur et des blessures.
(15)	L'utilisation d'un circuit d'alimentation indépendant est indispensable. Si le câble d'alimentation est endommagé, il doit être remplacé par le fabricant, son technicien de maintenance ou autre professionnel.
(16)	Le climatiseur ne peut être nettoyé qu'une fois éteint et débranché de l'alimentation, sinon il existe un risque de choc électrique.
(17)	Le climatiseur n'est pas conçu pour être nettoyé ou entretenu par des enfants.
(18)	Ne modifiez pas le réglage du capteur de pression ou de tout autre dispositif de protection. Si les dispositifs de protection sont court-circuités ou modifiés de manière non-conforme, il existe un risque d'incendie voire d'explosion.
(19)	N'utilisez pas le climatiseur avec les mains mouillées. Ne lavez pas le climatiseur et ne pulvérisez pas d'eau dessus, cela risquerait de provoquer un dysfonctionnement ou un choc électrique.
(20)	Ne séchez pas le filtre avec une flamme nue ou une soufflante, vous risqueriez de le déformer.
(21)	Si l'unité est destinée à être installée dans un espace exigu, adoptez des mesures de protection afin d'éviter toute concentration de fluide frigorigène dépassant la limite de sécurité autorisée ; toute fuite excessive de fluide frigorigène peut être à l'origine d'une explosion.
(22)	Lors de l'installation ou de la réinstallation du climatiseur, veillez à garder le circuit de fluide frigorigène exempt de toute substance autre que le fluide frigorigène spécifié (ex : de l'air). Toute présence de substances étrangères provoquerait un changement de pression anormal voire une explosion et donc des blessures.
(23)	Seuls des professionnels sont habilités à réaliser la maintenance quotidienne.
(24)	Avant de toucher n'importe quel fil électrique, assurez-vous que le courant est coupé. N'arrêtez en aucun cas le climatiseur en coupant directement le courant.
(25)	Ne laissez jamais un objet inflammable à proximité de l'unité.
(26)	N'utilisez pas de solvant organique pour nettoyer le climatiseur.
(27)	Si vous avez besoin de remplacer un composant, confiez la réparation à un professionnel, qui devra utiliser un composant fourni par le fabricant d'origine afin de garantir la qualité de l'unité.
(28)	Toute opération incorrecte peut endommager l'unité, provoquer un choc électrique ou un incendie.
(29)	Évitez toute humidité sur le climatiseur car il y aurait un risque de choc électrique ; ne nettoyez en aucun cas le climatiseur avec de l'eau.

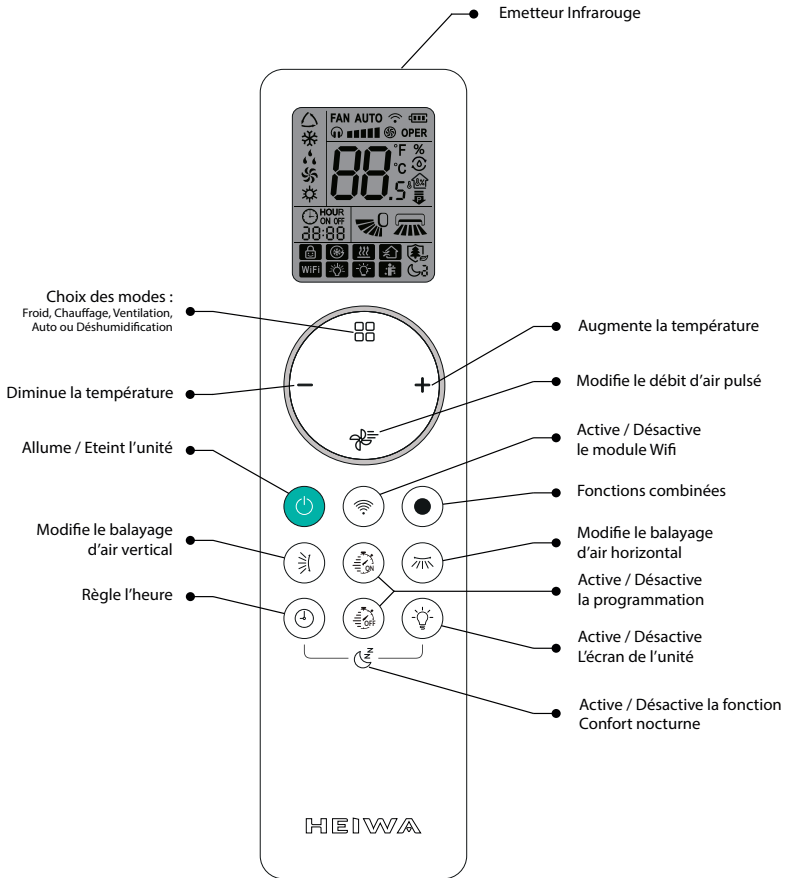

	Sans effet sur l'unité
	Réglage de la vitesse de ventilation
	Mode Turbo
	Envoi du signal
	Mode Auto
	Mode Froid
	Mode Déshumidification
	Mode Ventilation
	Mode Chaud
	Sans effet sur l'unité
	Sans effet sur l'unité
	Réglage température

	Sans effet sur l'unité
	Sans effet sur l'unité
ON OFF	TIMER ON / TIMER OFF
	Réglage horloge
	Sans effet sur l'unité
	Balayage vertical
	Verrouillage
	Sans effet sur l'unité
	Cold plasma
WIFI	WiFi
	Affichage écran
	Sans effet sur l'unité
	I feel
	Confort nocturne

FR

1- Schéma d'installation

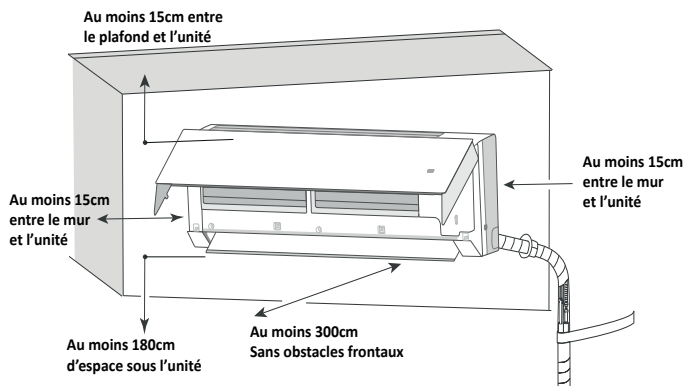

2- Pose de l'unité intérieure

Choisissez la position du trou de passage des tubes en fonction de la direction du tuyau d'évacuation des condensats. La position du trou doit être comme indiqué ci-dessous.

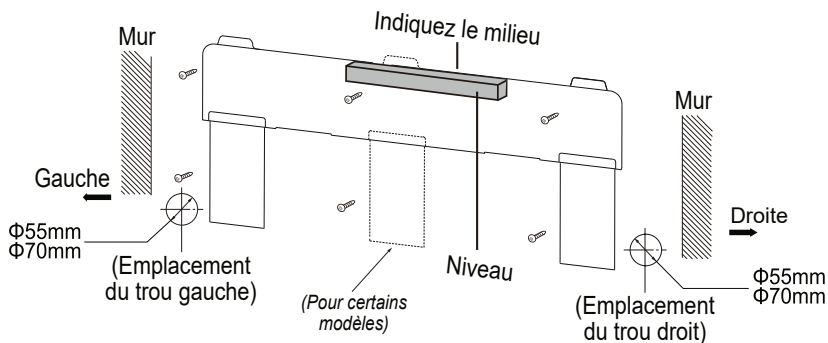

Ouvrez le trou de passage des tubes d'un diamètre de 55mm ou 70mm à droite ou à gauche. Pour que l'évacuation des condensats se fasse en douceur, inclinez le trou dans le mur légèrement vers le bas du côté extérieur avec une pente de 5 à 10°.

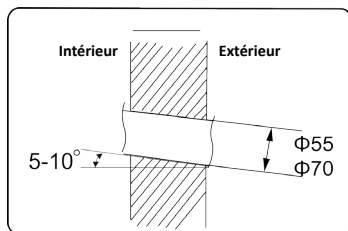

3- Raccordement des liaisons frigorifiques

FR

1- Orientez le tube frigorifique de l'unité intérieure vers la partie évasée de la liaison frigorifique (cf. schéma 1)

2- Pré-serrez l'écrou à la main.

3- Ajustez le couple de serrage en vous reportant au tableau ci-dessous. Placez la clé plate sur le raccord du tube de l'unité et placez la clé dynamométrique sur l'écrou évasé de la liaison. Serrez l'écrou évasé avec la clé dynamométrique (cf. schéma 2). Respectez les couples de serrage suivants selon le diamètre de la liaison :

Schéma 1



Schéma 2



Diamètre de liaison	Couple de serrage (N.m)
1/4"	15~20
3/8"	30~40
1/2"	45~55
5/8"	60~65
3/4"	70~75

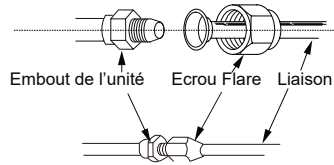
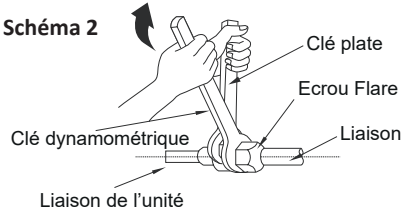

Isoler les liaisons avec la mousse fournie et une bande isolante.

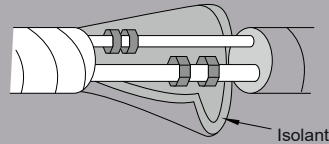

4- Condensats

Connectez le tube d'évacuation des condensats au tuyau de sortie des condensats de l'unité intérieure.

Lier le tout avec du ruban adhésif

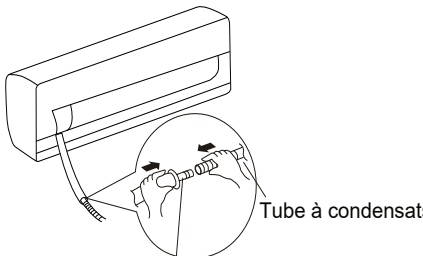

Sortie des condensats de l'unité

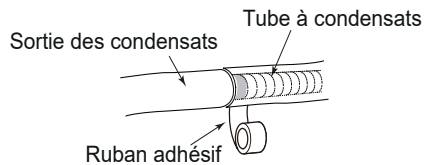

Ajoutez un isolant autour du tuyau d'évacuation des condensats afin d'éviter la condensation.

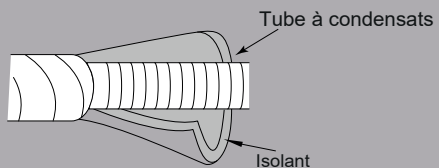

FR

5- Raccordement électrique

Ouvrez le panneau. Retirez la vis sur le capot du bornier électrique puis retirez le couvercle.

Retirez le cache du bornier. Branchez le câble d'alimentation au bornier en respectant les couleurs et le schéma suivant.

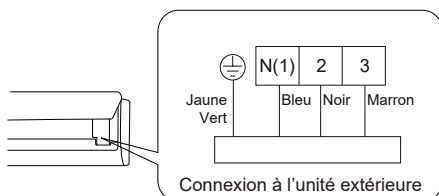
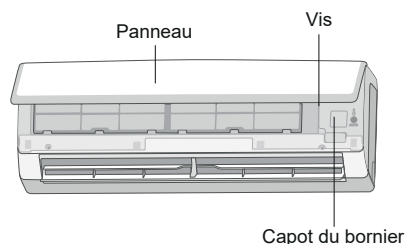

REMARQUES !

Utilisez un câble de type 4G1,5 pour réaliser la connexion avec le groupe extérieur.

6- Réaliser les dudgeons

AVERTISSEMENT !

Un dudgeon mal réalisé est souvent la principale cause de fuite de réfrigérant. Veuillez réaliser les dudgeons à l'extrémité des liaisons frigorifiques en suivant les étapes suivantes.

Etape 1 : Couper la liaison frigorifique

- Validez la longueur de la liaison frigorifique en fonction de la distance entre l'unité intérieure et l'unité extérieure et en respectant les contraintes du chapitre

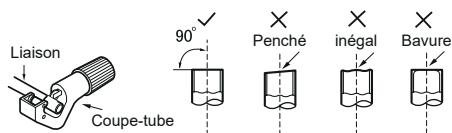

« Configuration des liaisons frigorifiques » (présent dans la notice détaillée).

- Coupez la liaison frigorifique à l'aide d'un coupe-tube.

Etape 2 : Ebavurer

- Enlevez les bavures avec l'ébavureur et empêcher la limaille de cuivre de pénétrer dans le tuyau.

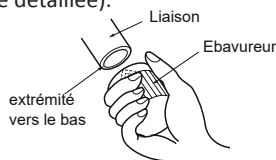

Etape 3 : Installer l'écrou Flare

- Retirer les écrous évasés des vannes intérieures et extérieures. Positionnez l'écrou Flare sur la liaison frigorifique.

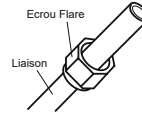

FR

Etape 4 : Réaliser le dudgeon - évaser l'extrémité du tube

- Evasez l'extrémité de la liaison frigorifique à l'aide d'une dudgeonnière
 - «A» est différent selon le diamètre, veuillez vous référer à la fiche ci-dessous:

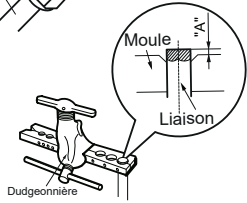

Diamètre de la liaison	A(mm)	
	Max	Min
1/4"	1.3	0.7
3/8"	1.6	1.0
1/2"	1.8	1.0

Etape 5 : Vérifier de la qualité du dudgeon

- S'il y a un défaut, recommencez les étapes précédentes.

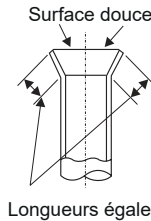

MAUVAIS DUDGEONS

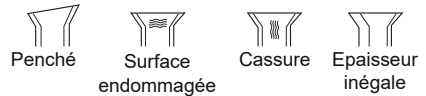

7- Tirage au vide et détection de fuites

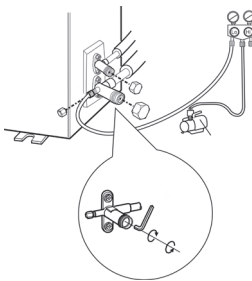

Les travaux de raccordements frigorifiques, les contrôles d'étanchéité, le tirage au vide ainsi que les appoints de gaz et contrôles de bon fonctionnement de l'appareil, doivent être effectués dans les règles de l'art et conformément à la norme EN 378, par un professionnel qualifié et titulaire d'une attestation de capacité à manipuler les fluides frigorigènes. Avant d'utiliser le manomètre et la pompe à vide, lire leurs manuels d'utilisation afin de vous familiariser avec.



REMARQUES !

Avant le tirage au vide, vérifiez que les tuyaux basse et haute pression entre les unités extérieure et intérieure sont bien raccordées, conformément à la partie Raccordement des liaisons frigorifiques. Vérifiez également que tous les câbles sont correctement branchés.

EN

Find detailed instructions by scanning the QR code or visiting www.heiwa-france.com



Safety instructions (must be observed)

FORBIDDEN!

- | | |
|-----|--|
| (1) | The air conditioner must be grounded to prevent electric shock. Do not connect the ground wire to gas or water pipes, lightning conductors or telephone lines. |
| (2) | The appliance must be kept in a well-ventilated room, the dimensions of which correspond to those required for its operation. |
| (3) | The device must be stored in a room where there is no source of open flame (e.g. gas appliance) or other source of ignition (e.g. electric heater in operation). |
| (4) | In accordance with local/national/federal laws and regulations, all packaging and transport materials, including bolts, wooden or metal parts, and plastic packaging material, must be treated in a safe manner. |









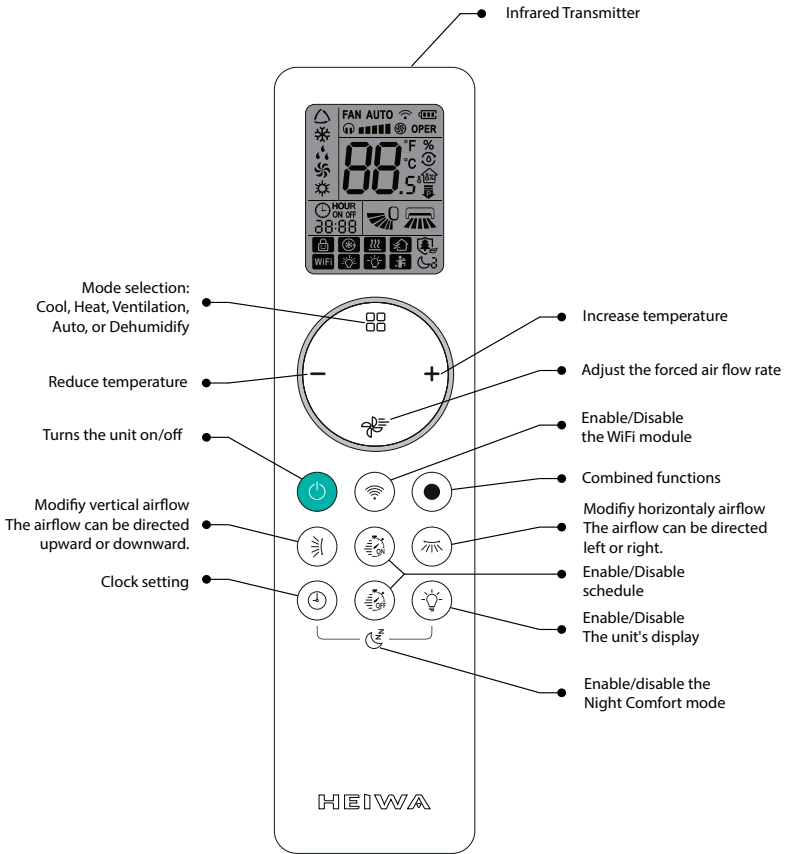



WARNING!













- | | |
|------|--|
| (5) | All refrigerant connections, leak checks, evacuation, gas top-ups and checks on the correct operation of the appliance must be carried out in accordance with EN 378 and by a qualified professional holding a refrigerant handling certificate. |
| (6) | Please install in accordance with these instructions. Installation must be carried out in accordance with NEC and CEC requirements by an authorized professional only. |
| (7) | Any person involved in work or intervention on a refrigerant circuit must hold a valid certificate issued by the accredited industry assessment authority, attesting to their competence in the safe handling of refrigerants in accordance with current industry assessment requirements. |
| (8) | Maintenance work must only be carried out in the manner recommended by the equipment manufacturer. Repair and maintenance work requiring the intervention of other qualified professionals must be carried out under the supervision of a person competent in the use of flammable refrigerants. |
| (9) | This device must be installed in compliance with national wiring regulations. |
| (10) | Fixed cables connecting the device must be configured with a multi-pole disconnecting device with voltage level III, in accordance with wiring standards. |
| (11) | The air conditioner must be protected against accidental mechanical damage. |
| (12) | If the installation space for the air conditioner pipe is too small, take protective measures to avoid any risk of mechanical damage to the pipe. |
| (13) | When installing, use specific accessories and components to avoid the risk of fire, water leakage or electric shock. |
| (14) | When installing, use specific accessories and components to avoid the risk of fire, water leakage or electric shock. |
| (15) | The use of an independent power supply is essential. If the power cable is damaged, it must be replaced by the manufacturer, its service technician or other professional. |
| (16) | The air conditioner may only be cleaned once it has been switched off and disconnected from the power supply, otherwise there is a risk of electric shock. |
| (17) | The air conditioner is not designed to be cleaned or maintained by children. |
| (18) | Do not modify the setting of the pressure sensor or any other protective device. Short-circuiting or tampering with protective devices may result in fire or explosion. |
| (19) | Do not operate the air conditioner with wet hands. Do not wash or spray water on the air conditioner, as this may cause malfunction or electric shock. |
| (20) | Do not dry the filter with an open flame or blower, as this may deform it. |
| (21) | If the unit is to be installed in a confined space, take precautions to prevent the concentration of refrigerant exceeding the permissible safety limit; excessive refrigerant leakage can cause an explosion. |
| (22) | When installing or reinstalling the air conditioner, make sure the refrigerant circuit is kept free of any substance other than the specified refrigerant (e.g. air). Any presence of foreign substances could cause an abnormal pressure change or even an explosion, resulting in personal injury. |
| (23) | Only professionals are authorized to carry out daily maintenance. |
| (24) | Before touching any electrical wires, make sure the power is off. Under no circumstances should you stop the air conditioner by directly cutting off the power.. |
| (25) | Never leave a flammable object near the unit. |
| (26) | Do not use organic solvents to clean the air conditioner. |
| (27) | If you need to replace a component, entrust the repair to a professional, who must use a component supplied by the original manufacturer in order to guarantee the quality of the unit. |
| (28) | Incorrect operation may cause damage to the unit, electric shock or fire. |
| (29) | Avoid getting moisture on the air conditioner, as there is a risk of electric shock; never clean the air conditioner with water. |

Remote control

EN



	No effect on unit
	Ventilation speed setting
	Turbo mode
	Signal transmission
	Auto mode
	Cooling mode
	Dehumidification mode
	Fan mode
	Heating mode
	No effect on unit
	No effect on unit
	Temperature setting

	No effect on unit
	No effect on unit
	No effect on unit
ON OFF	TIMER ON / TIMER OFF
	Clock setting
	No effect on unit
	Vertical swing
	Lock
	No effect on unit
	No effect on unit
WIFI	WiFi
	Screen display
	No effect on unit
	I feel
	Nighttime comfort

EN

1- Installation drawing

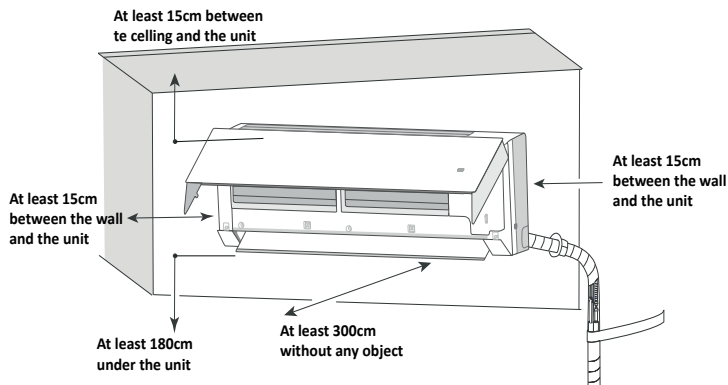

2- Installation of indoor unit

Select the position of the tube passage hole based on the direction of the condensate drain pipe. The position of the hole must be as shown below.

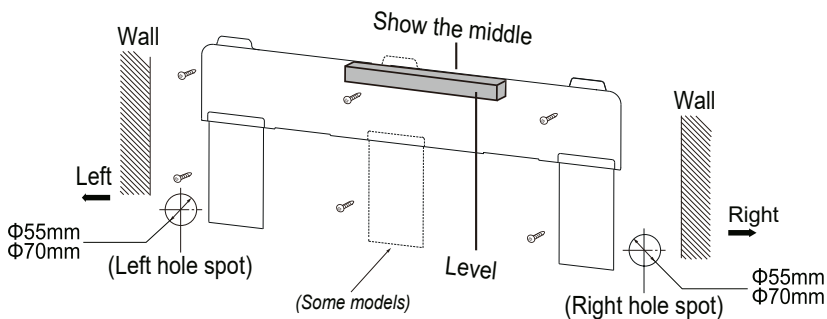

Open the hole for the pipes with a diameter of 55 mm or 70 mm on the right or left side. To ensure smooth condensate drainage, tilt the hole in the wall slightly downward on the outside with a slope of 5 to 10°.

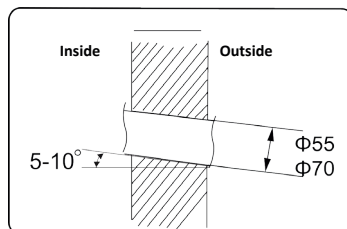

3- Connection of refrigeration lines

1- Point the refrigeration tube of the indoor unit toward the flared end of the refrigeration connection (see diagram 1).

2- Pre-tighten the nut by hand.

3- Adjust the tightening torque according to the table below. Place the flat wrench on the unit's tube connector and place the torque wrench on the flared nut of the connection. Tighten the flared nut with the torque wrench (see diagram 2).

Observe the following tightening torques according to the diameter of the connection:

Diameter of link	Tightening torque (N.m)
1/4"	15~20
3/8"	30~40
1/2"	45~55
5/8"	60~65
3/4"	70~75

Diagram 1

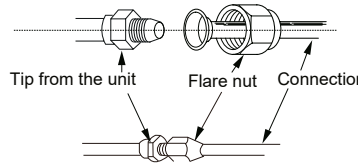
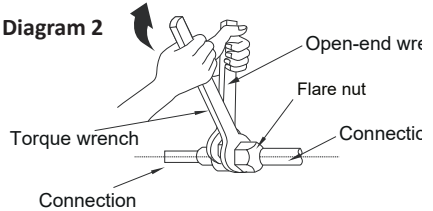
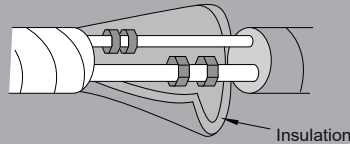

Diagram 2



Insulate the connections with the foam provided and insulating tape.



4- Condensates

Connect the condensate drain tube to the condensate outlet pipe of the indoor unit.

Tie everything together with adhesive tape.

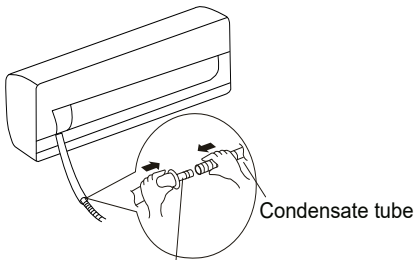

Condensate outlet from the unit

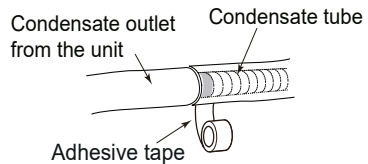

Add insulation around the condensate drain pipe to prevent condensation.

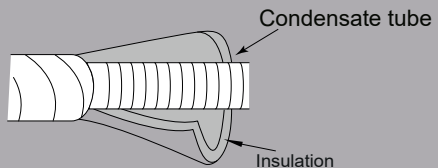

EN

5- Electrical connection

Open the panel. Remove the screw on the electrical terminal cover, then remove the cover.

Remove the terminal block cover. Connect the power cable to the terminal block, matching the colors and following the diagram below.

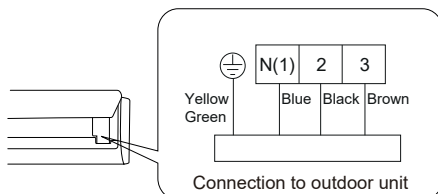
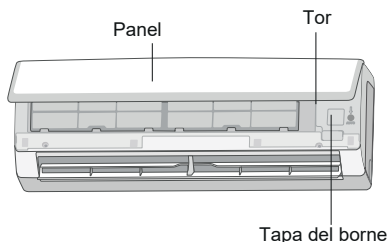

NOTES!

Use a 4G1.5 cable to connect to the outdoor unit.

6- Make the dungeons

WARNING!

A poorly made fillet is often the main cause of refrigerant leaks. Please make fillets at the ends of refrigeration connections by following the steps below.

Step 1: Cut the refrigerant line

- Check the length of the refrigerant line based on the distance between the indoor unit and the outdoor unit, and in accordance with the requirements in the section entitled "Refrigerant line configuration" (in the detailed instructions).

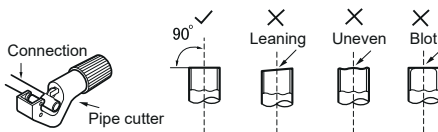

- Cut the refrigerant line using a pipe cutter.

Step 2: Deburring

- Remove any burrs with a deburring tool and prevent copper filings from entering the pipe.

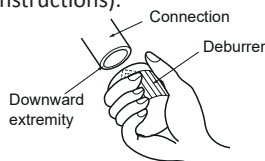

Step 3: Install the flare nut

- Remove the flare nuts from the indoor and outdoor valves.
Position the flare nut on the refrigeration connection.

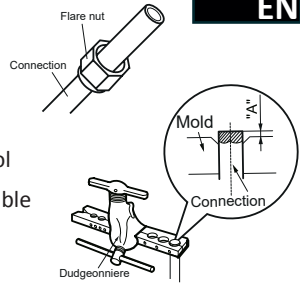

Step 4: Make the flare - flare the end of the tube

- Flare the end of the refrigeration connection using a flare tool
- "A" varies depending on the diameter; please refer to the table below:

Connection diameter	A(mm)	
	Max	Min
1/4"	1.3	0.7
3/8"	1.6	1.0
1/2"	1.8	1.0

Step 5: Check the quality of the dudgeon

- If there is a defect, repeat the previous steps.

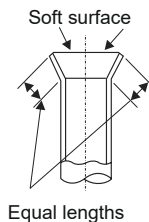

WRONG DUDGEONS



7- Vacuum pumping and leak detection

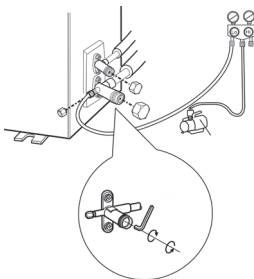

Refrigeration connection work, leak tests, vacuum tests, gas refills, and checks to ensure the appliance is working properly must be carried out in accordance with best practice and EN 378 standards by a qualified professional who holds a certificate of competence in handling refrigerants. Before using the pressure gauge and vacuum pump, read their user manuals to familiarize yourself with them.



NOTES!

Before evacuating the system, check that the low- and high-pressure pipes between the outdoor and indoor units are properly connected, as described in the section on connecting refrigeration lines. Also check that all cables are properly connected.

Encontrará instrucciones detalladas
escaneando el código QR o visitando
www.heiwa-france.com.



Instrucciones de seguridad (que deben respetarse estrictamente)

¡PROHIBIDO!

(1)	El aire acondicionado debe estar conectado a tierra para evitar cualquier riesgo de descarga eléctrica. No conecte el cable de tierra a tuberías de gas o agua, a un pararrayos ni a una línea telefónica.
(2)	El aparato debe conservarse en una habitación suficientemente ventilada, cuyas dimensiones se ajusten a las requeridas para su funcionamiento.
(3)	El aparato debe almacenarse en una habitación que no contenga fuentes de llama abierta en funcionamiento continuo (por ejemplo, aparatos que funcionan con gas) u otras fuentes de ignición (por ejemplo, radiadores eléctricos en funcionamiento).
(4)	De conformidad con las leyes y normativas locales/nacionales/federales, todos los embalajes y materiales de transporte, incluidos los tornillos, las piezas de madera o metal y los materiales de embalaje de plástico, deben tratarse de forma segura.

¡ADVERTENCIA!

(5)	La instalación debe realizarse de acuerdo con las instrucciones de instalación (una instalación incorrecta puede provocar fugas de agua, descargas eléctricas o incendios). La instalación y la puesta en servicio deben ser realizadas por personal cualificado y certificado, de conformidad con las normas de gas EN 378.
(6)	Realice la instalación de acuerdo con este manual de instrucciones. La instalación debe ser realizada por un profesional autorizado de acuerdo con los requisitos NEC y CEC.
(7)	Toda persona que participe en trabajos o intervenciones en un circuito de refrigerante debe estar en posesión de un certificado válido expedido por la autoridad de evaluación industrial acreditada, que acredite su competencia en la manipulación segura de refrigerantes de acuerdo con los requisitos de evaluación vigentes en la industria.
(8)	Las operaciones de mantenimiento deben realizarse exclusivamente de la forma recomendada por el fabricante del equipo. Las operaciones de reparación y mantenimiento que requieran la intervención de otros profesionales cualificados deben realizarse bajo la supervisión de una persona competente en el uso de refrigerantes inflamables.
(9)	Este aparato debe instalarse de conformidad con la normativa nacional vigente en materia de cableado.
(10)	Los cables fijos que conectan el aparato deben estar configurados con un dispositivo de desconexión multipolar con un nivel de tensión III, de conformidad con las normas de cableado.
(11)	El climatizador debe conservarse con medidas de protección contra daños mecánicos accidentales.
(12)	Si el espacio de instalación para el conducto del climatizador es demasiado reducido, adopte medidas de protección para evitar cualquier riesgo de daño mecánico en el conducto.
(13)	Durante la instalación, utilice los accesorios y componentes específicos para evitar cualquier riesgo de incendio, fuga de agua o descarga eléctrica.
(14)	Instale el aire acondicionado en un lugar seguro que pueda soportar su peso. Cualquier instalación insegura puede provocar la caída del aire acondicionado y causar lesiones.
(15)	Es imprescindible utilizar un circuito de alimentación independiente. Si el cable de alimentación está dañado, debe ser sustituido por el fabricante, su técnico de mantenimiento u otro profesional.
(16)	El aire acondicionado solo se puede limpiar cuando está apagado y desconectado de la alimentación eléctrica, ya que, de lo contrario, existe riesgo de descarga eléctrica.
(17)	El aire acondicionado no está diseñado para ser limpiado o mantenido por niños.
(18)	No modifique el ajuste del sensor de presión ni ningún otro dispositivo de protección. Si los dispositivos de protección se cortocircuitan o se modifican de forma incorrecta, existe riesgo de incendio o incluso de explosión.
(19)	No utilice el aire acondicionado con las manos mojadas. No lave el aire acondicionado ni lo rocíe con agua, ya que podría provocar un mal funcionamiento o una descarga eléctrica.
(20)	No seque el filtro con una llama abierta ni con aire caliente, ya que podría deformarse.
(21)	Si la unidad va a instalarse en un espacio reducido, adopte medidas de protección para evitar que la concentración de refrigerante supere el límite de seguridad permitido; una fuga excesiva de refrigerante puede provocar una explosión.
(22)	Durante la instalación o reinstalación del climatizador, asegúrese de que el circuito de refrigerante no contenga ninguna sustancia que no sea el refrigerante especificado (por ejemplo, aire). La presencia de sustancias extrañas provocaría un cambio anormal de presión o incluso una explosión, lo que podría causar lesiones.
(23)	Solo los profesionales están autorizados a realizar el mantenimiento diario.
(24)	Antes de tocar cualquier cable eléctrico, asegúrese de que la corriente esté desconectada.
(25)	Nunca deje objetos inflamables cerca de la unidad.
(26)	No utilice disolventes orgánicos para limpiar el aire acondicionado.
(27)	Si necesita sustituir algún componente, confíe la reparación a un profesional, que deberá utilizar un componente suministrado por el fabricante original para garantizar la calidad de la unidad.
(28)	Cualquier operación incorrecta puede dañar la unidad, provocar una descarga eléctrica o un incendio.
(29)	Evite la humedad en el aire acondicionado, ya que podría provocar una descarga eléctrica; no limpie nunca el aire acondicionado con agua.

El mando a distancia

ES

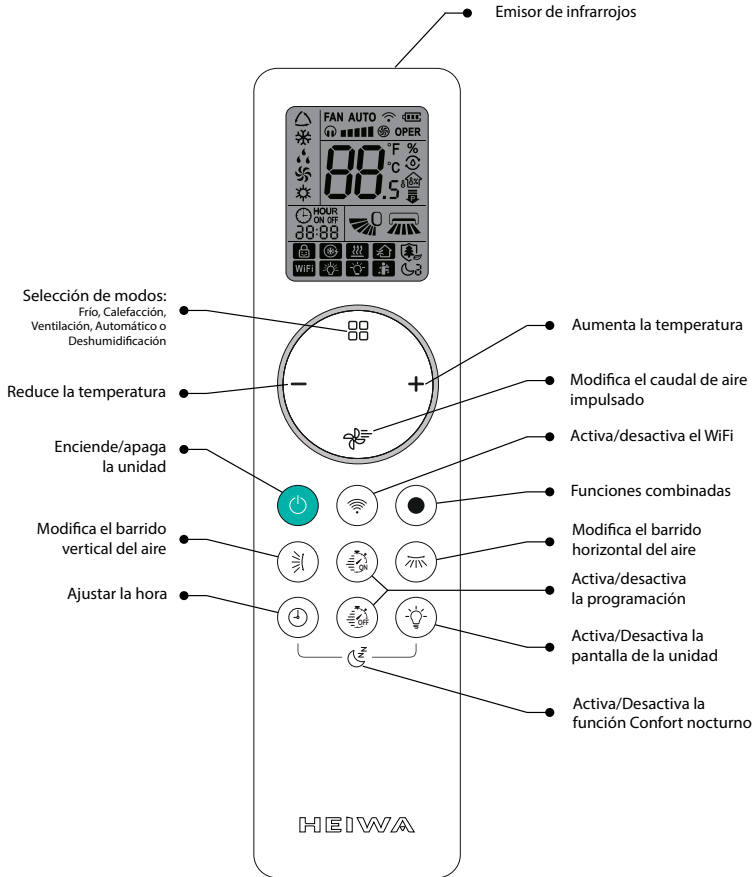

	Sin efecto sobre la unidad
	Ajuste de la velocidad de ventilación
	Modo Turbo
	Envío de la señal
	Modo automático
	Modo frío
	Modo Deshumidificación
	Modo Ventilación
	Modo caliente
	Sin efecto sobre la unidad
	Sin efecto sobre la unidad
	Sin efecto sobre la unidad
	Ajuste la temperatura

	Sin efecto sobre la unidad
	Sin efecto sobre la unidad
	Sin efecto sobre la unidad
ON/OFF	TEMPORIZADOR
28.88	Ajuste del reloj
	Sin efecto sobre la unidad
	Barrido vertical
	Bloqueo
	Sin efecto sobre la unidad
	Sin efecto sobre la unidad
WIFI	WiFi
	Pantalla de visualización
	Sin efecto sobre la unidad
	I feel
	Confort nocturno

ES

1- Esquema de instalación

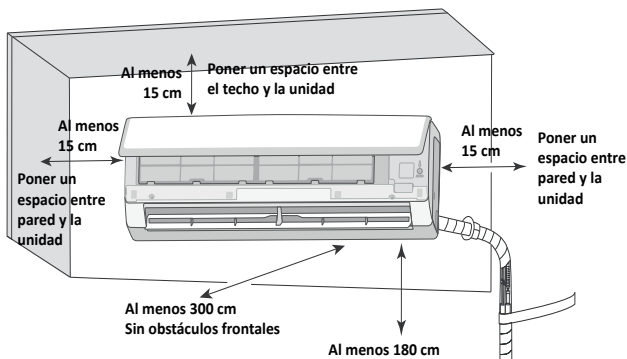

2- Instalación de la unidad interior

Elija la posición del orificio de paso de los tubos en función de la dirección del tubo de evacuación de condensados. La posición del orificio debe ser como se indica a continuación.

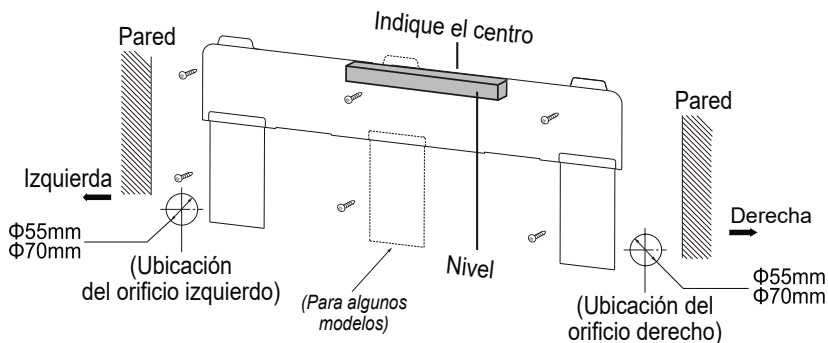

Abra el orificio de paso de los tubos con un diámetro de 55 mm o 70 mm a la derecha o a la izquierda. Para que la evacuación de los condensados se realice sin problemas, incline ligeramente el orificio de la pared hacia abajo en el lado exterior con una pendiente de 5 a 10°.

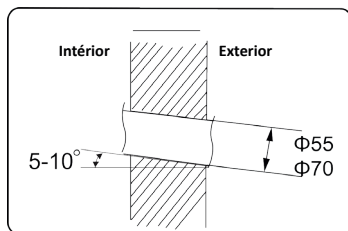

3- Conexión de las tuberías de refrigeración

1- Oriente el tubo refrigerante de la unidad interior hacia la parte acampanada de la conexión refrigerante (véase el esquema 1).

2- Apriete previamente la tuerca con la mano.

3- Ajuste el par de apriete consultando la tabla siguiente. Coloque la llave plana en el racor del tubo de la unidad y coloque la llave dinamométrica en la tuerca acampanada de la conexión. Apriete la tuerca acampanada con la llave dinamométrica (véase el esquema 2). Respete los siguientes pares de apriete según el diámetro de la conexión:

Diámetro de conexión	Par de apriete (N.m)
1/4"	15~20
3/8"	30~40
1/2"	45~55
5/8"	60~65
3/4"	70~75

Esquema 1

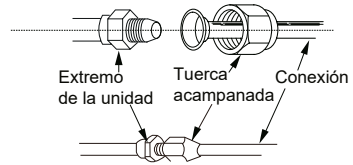

Esquema 2

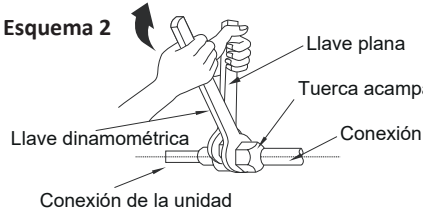

Aísle las conexiones con la espuma suministrada y una cinta aislante..

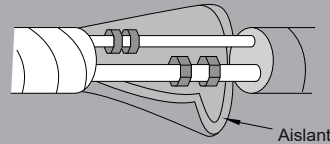

4- Condensados

Conecte el tubo de evacuación de condensados a la salida de condensados de la unidad interior.

Unir todo con cinta adhesiva.

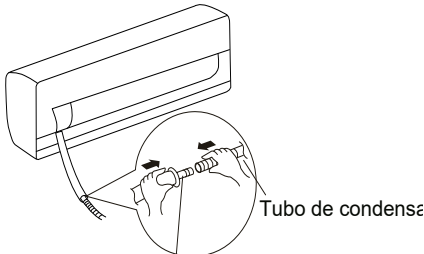

Salida de condensados de la unidad

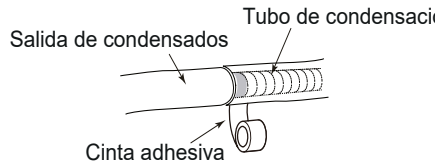

Añada un aislante alrededor del tubo de evacuación de condensados para evitar la condensación.

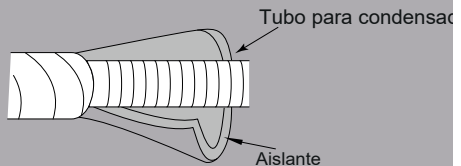

ES

5- Conexión eléctrica

Abra el panel. Retire el tornillo de la tapa del bloque de terminales eléctricos y, a continuación, retire la cubierta.

Retire la tapa del bloque de terminales. Conecte el cable de alimentación al bloque de terminales respetando los colores y el siguiente esquema.

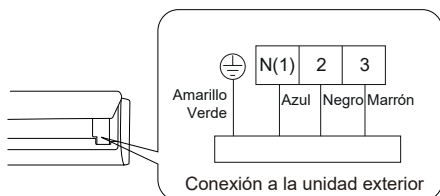
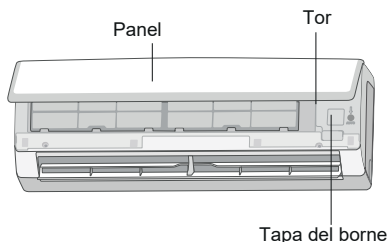

¡NOTAS!

Utilice un cable de tipo 4G1,5 para realizar la conexión con el grupo exterior.

6- Realizar los Dudgeons



¡ADVERTENCIA!

Un dudgeon mal realizado suele ser la causa principal de las fugas de refrigerante. Realice los rebordes en los extremos de las conexiones frigoríficas siguiendo los siguientes pasos.

Paso 1: Cortar la conexión frigorífica

- Compruebe la longitud de la conexión frigorífica en función de la distancia entre la unidad interior y la unidad exterior y respetando las restricciones del capítulo

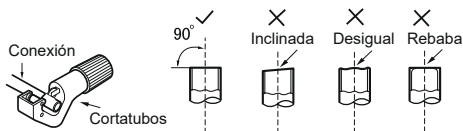

«Configuración de las conexiones frigoríficas» (presente en el manual detallado).

- Corte la conexión frigorífica con un cortatubos.

Paso 2: Desbarbar

- Elimine las rebabas con el desbarbador y evite que las virutas de cobre penetren en el tubo.

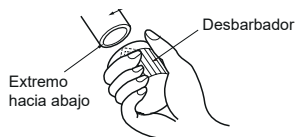

Paso 3: Instalar la tuerca Flare

- Retirar las tuercas abocinadas de las válvulas interiores y exteriores. Colocar la tuerca Flare en la conexión frigorífica.

Paso 4: Realizar el abocardado - Abocardar el extremo del tubo

- Abocardar el extremo de la conexión frigorífica con ayuda de una abocardadora

- «A» varía en función del diámetro, consulte la ficha siguiente:

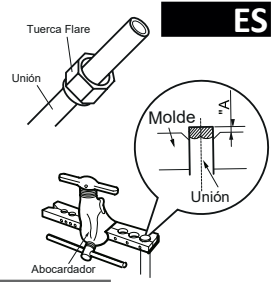

Diámetro de la instalación	A(mm)	
	Max	Min
1/4"	1.3	0.7
3/8"	1.6	1.0
1/2"	1.8	1.0

Paso 5: Comprobar la calidad del dudgeon

- Si hay algún defecto, repita los pasos anteriores.

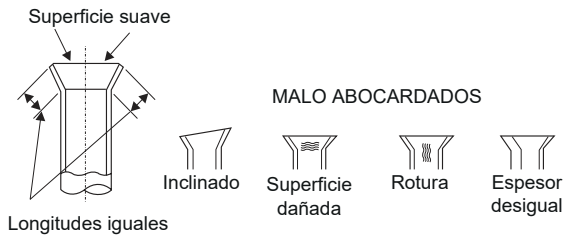

7- Extracción de aire y detección de fugas

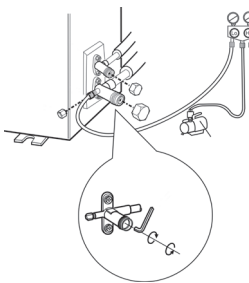

Los trabajos de conexión de los sistemas de refrigeración, los controles de estanqueidad, el vaciado y el relleno de gas, así como los controles de buen funcionamiento del aparato, deben realizarse según las normas y de conformidad con la norma EN 378, por un profesional cualificado y titular de un certificado de aptitud para manipular gases fluorados. Antes de utilizar el manómetro y la bomba de vacío, lea sus manuales de uso para familiarizarse con ellos.



¡NOTAS!

Antes de realizar el vaciado, compruebe que los tubos de baja y alta presión entre las unidades exterior e interior estén bien conectados, de acuerdo con la sección Conexión de las tuberías de refrigeración. Compruebe también que todos los cables estén correctamente conectados.

PT

Encontre as instruções detalhadas digitalizando o código QR ou no site www.heiwa-france.com



Instruções de segurança (a serem rigorosamente respeitadas)

PROIBIDO!

- | | |
|-----|---|
| (1) | O ar condicionado deve ser ligado à terra para evitar qualquer risco de choque elétrico. Não ligue o fio de terra a tubos de gás ou de água, a um para-raios ou a uma linha telefônica.. |
| (2) | O aparelho deve ser mantido num local suficientemente bem ventilado, cujas dimensões correspondam às necessárias para o seu funcionamento. |
| (3) | O aparelho deve ser armazenado num local onde não exista qualquer fonte de chama aberta em funcionamento permanente (por exemplo, um aparelho a gás) ou outra fonte de ignição (por exemplo, um aquecedor elétrico em funcionamento). |
| (4) | De acordo com as leis e regulamentos locais/nacionais/federais, todos os materiais de embalagem e transporte, incluindo parafusos, peças de madeira ou metal e material de embalagem de plástico, devem ser tratados de forma segura. |









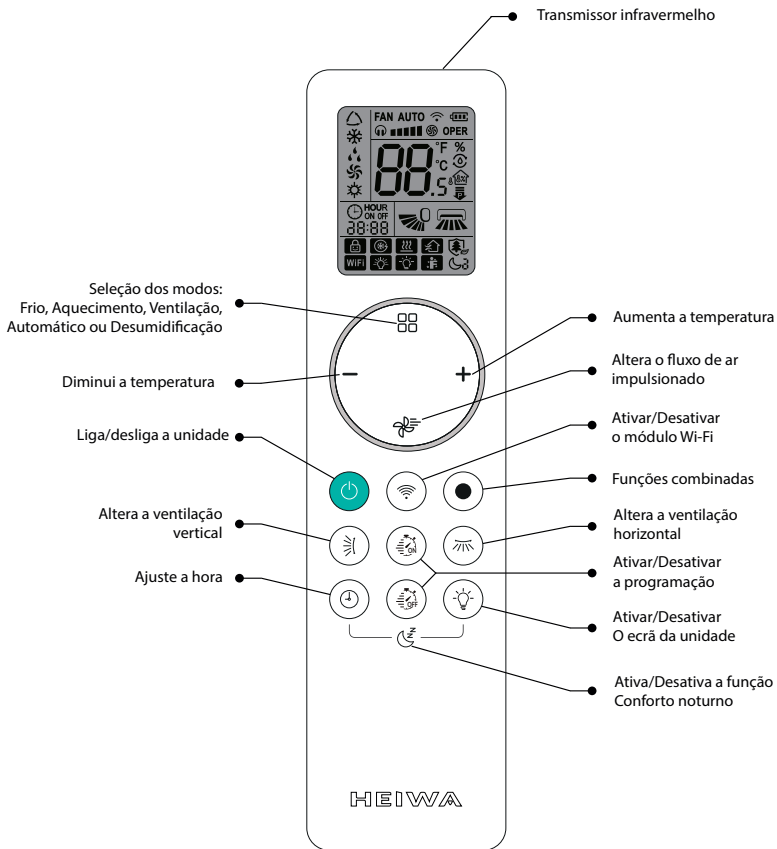



AVERTISSEMENT !















- | | |
|------|--|
| (5) | As ligações do fluido frigorigéneo, as verificações de fugas, a evacuação, as recargas de gás e as verificações do bom funcionamento do aparelho devem ser efectuadas de acordo com as regras da profissão e em conformidade com a norma EN 378, por um profissional qualificado que possua um certificado de competência no manuseamento de fluidos frigorigéneos.. |
| (6) | A instalação deve ser efectuada de acordo com estas instruções. A instalação deve ser efectuada de acordo com os requisitos NEC e CEC apenas por um profissional aprovado.. |
| (7) | Qualquer pessoa envolvida em trabalhos ou intervenções num circuito de fluido frigorigéneo deve ser titular de um certificado válido fornecido pela autoridade de avaliação acreditada do sector, atestando a sua competência no manuseamento seguro de fluidos frigorigéneos, em conformidade com os requisitos de avaliação em vigor no sector. |
| (8) | As operações de manutenção só devem ser efectuadas de acordo com as recomendações do fabricante do equipamento. As reparações e a manutenção que exijam a intervenção de outros profissionais qualificados devem ser efectuadas sob a supervisão de uma pessoa competente na utilização de refrigerantes inflamáveis.. |
| (9) | Este aparelho deve ser instalado em conformidade com os regulamentos nacionais em vigor em matéria de cablagem.. |
| (10) | Os cabos fixos que ligam o aparelho devem ser configurados com um dispositivo de desconexão multipolar com nível de tensão III, em conformidade com as normas de cablagem. |
| (11) | O aparelho de ar condicionado deve ser protegido contra danos mecânicos acidentais. |
| (12) | Se o espaço de instalação da conduta do ar condicionado for demasiado pequeno, tome medidas de proteção para evitar qualquer risco de danos mecânicos na conduta. |
| (13) | Durante a instalação, utilize acessórios e componentes específicos para evitar qualquer risco de incêndio, fuga de água ou choque elétrico. |
| (14) | Instale o aparelho de ar condicionado num local seguro, capaz de suportar o seu peso. Qualquer instalação não segura pode resultar na queda do aparelho de ar condicionado e causar ferimentos. |
| (15) | A utilização de um circuito de alimentação eléctrica independente é essencial. Se o cabo de alimentação estiver danificado, deve ser substituído pelo fabricante, pelo seu técnico de assistência ou por outro profissional. |
| (16) | O ar condicionado não deve ser limpo antes de ter sido desligado e desconectado da fonte de alimentação, caso contrário existe o risco de choque elétrico.. |
| (17) | O ar condicionado não foi concebido para ser limpo ou mantido por crianças. |
| (18) | Não altere o ajuste do sensor de pressão ou de qualquer outro dispositivo de proteção. Se os dispositivos de proteção forem colocados em curto-circuito ou alterados incorretamente, existe o risco de incêndio ou mesmo de explosão. |
| (19) | Não utilize o aparelho de ar condicionado com as mãos molhadas. Não lave nem borrife água no aparelho, pois isso pode causar mau funcionamento ou choque elétrico. |
| (20) | Não seque o filtro com uma chama aberta ou com um soprador, pois isso pode deformá-lo. |
| (21) | Se a unidade tiver de ser instalada num espaço confinado, tome medidas de proteção para evitar que a concentração de refrigerante exceda o limite de segurança autorizado; qualquer fuga excessiva de refrigerante pode provocar uma explosão. |
| (22) | Ao instalar ou reinstalar o ar condicionado, certifique-se de que o circuito de refrigerante é mantido livre de qualquer substância que não seja o refrigerante especificado (por exemplo, ar). Quaisquer substâncias estranhas podem causar uma alteração anormal da pressão ou mesmo uma explosão, resultando em ferimentos. |
| (23) | Apenas os profissionais estão autorizados a efetuar a manutenção diária. |
| (24) | Antes de tocar em qualquer fio elétrico, certifique-se de que a alimentação está desligada. Nunca pare o ar condicionado cortando diretamente a fonte de alimentação. |
| (25) | Nunca deixar um objeto inflamável perto da unidade. |
| (26) | Não utilize solventes orgânicos para limpar o ar condicionado. |
| (27) | Se precisar de substituir um componente, deixe a reparação a cargo de um profissional, que terá de utilizar um componente fornecido pelo fabricante original para garantir a qualidade da unidade. |
| (28) | Uma operação incorrecta pode danificar a unidade ou provocar choques eléctricos ou incêndios. |
| (29) | Evite molhar o aparelho de ar condicionado, pois pode provocar choques eléctricos; nunca limpe o aparelho de ar condicionado com água. |

O comando remoto

PT



	Sem efeito sobre a unidade
	Regulação da velocidade da ventilação
	Modo Turbo
	Envio do sinal
	Modo Automático
	Mode Froid
	Modo Desumidificação
	Modo Ventilação
	Modo Quente
	Sem efeito sobre a unidade
	Sem efeito sobre a unidade
	Sem efeito sobre a unidade
	Regulação da temperatura

	Sem efeito sobre a unidade
	Sem efeito sobre a unidade
	TIMER ON / TIMER OFF
	Ajuste do relógio
	Sem efeito sobre a unidade
	Varredura vertical
	Bloqueio
	Sem efeito sobre a unidade
	Sem efeito sobre a unidade
	WiFi
	Exibição no ecrã
	Sem efeito sobre a unidade
	I feel
	Conforto noturno

PT

1- Esquema de instalação

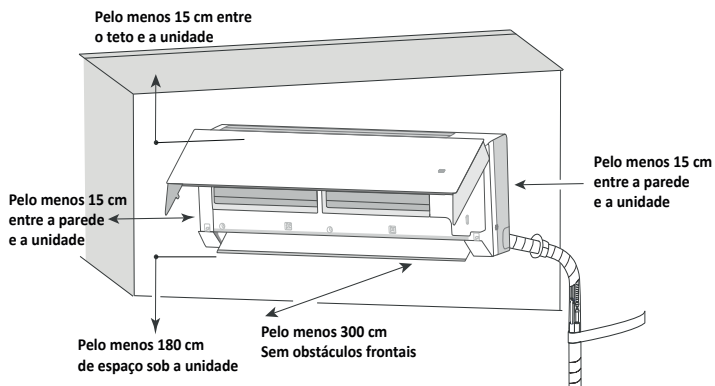

2- Instalação da unidade interior

Escolha a posição do orifício de passagem dos tubos de acordo com a direção do tubo de drenagem de condensados. A posição do orifício deve ser conforme indicado abaixo.

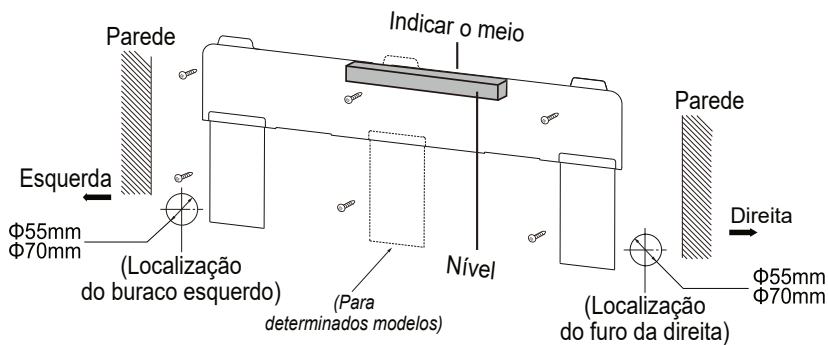

Abra o orifício de passagem dos tubos com um diâmetro de 55 mm ou 70 mm à direita ou à esquerda. Para que a evacuação dos condensados se faça suavemente, incline o orifício na parede ligeiramente para baixo do lado exterior com uma inclinação de 5 a 10°.

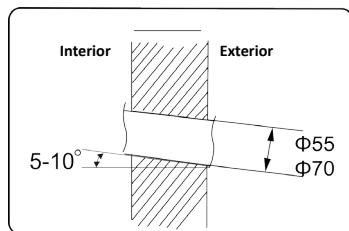

3- Ligação das ligações frigoríficas

PT

1- Oriente o tubo de refrigeração da unidade interior para a parte alargada da ligação de refrigeração (ver esquema 1)

2- Aperte previamente a porca com a mão.

3- Ajuste o binário de aperto consultando a tabela abaixo. Coloque a chave plana na conexão do tubo da unidade e coloque a chave dinamométrica na porca alargada da ligação. Aperte a porca alargada com a chave dinamométrica (ver esquema 2). Respeite os seguintes binários de aperto de acordo com o diâmetro da ligação:

Diâmetro da ligação	Binário de aperto (N.m)
1/4"	15~20
3/8"	30~40
1/2"	45~55
5/8"	60~65
3/4"	70~75

Esquema 1

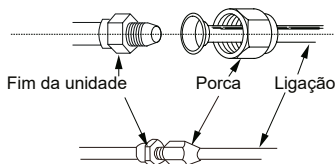

Esquema 2

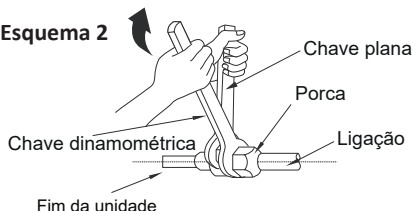

Isole as ligações com a espuma fornecida e uma fita isolante.

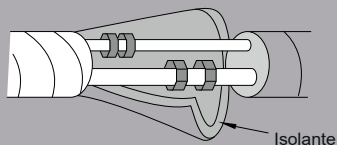

4- Condensados

Ligue o tubo de drenagem de condensados ao tubo de saída de condensados da unidade interior.

Prenda tudo com fita adesiva.

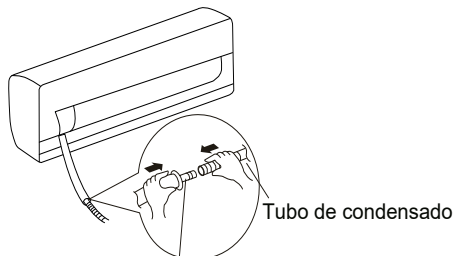

Saída de condensados unidade

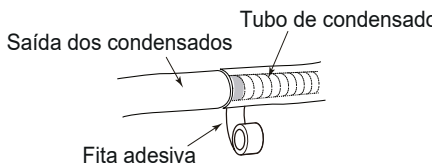

Adicione um isolante à volta do tubo de drenagem de condensados para evitar a condensação.

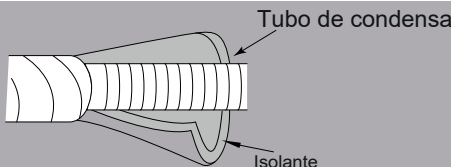

PT

5- Ligação elétrica

Abra o painel. Retire o parafuso da tampa do terminal elétrico e, em seguida, retire a tampa.

Retire a tampa do terminal. Ligue o cabo de alimentação ao terminal, respeitando as cores e o esquema seguinte.

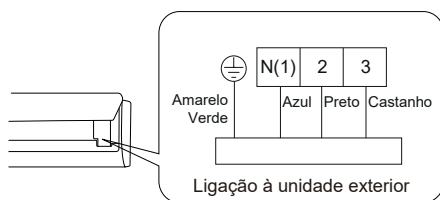
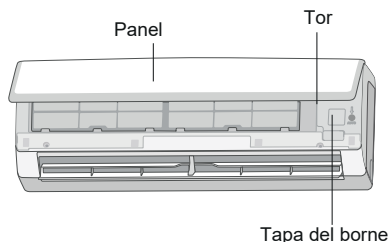

OBSERVAÇÕES!

Use um cabo do tipo 4G1,5 para fazer a ligação com o grupo exterior.

6- Realizar os dudgeons



AVISO!

Um dudgeon mal feito é frequentemente a principal causa de fuga de refrigerante. Faça os rebordos nas extremidades das ligações frigoríficas seguindo os passos a seguir.

Etapa 1: Desligar a ligação frigorífica

- Confirme o comprimento da ligação frigorífica em função da distância entre a unidade interior e a unidade exterior e respeitando as restrições do capítulo

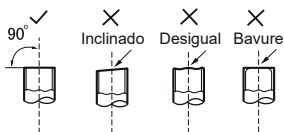
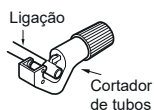

«Configuração das ligações frigoríficas» (presente no manual detalhado).

- Corte a ligação frigorífica com um alicate de corte.

Etapa 2: Rebarbar

- Remova as rebarbas com o rebobinador e evite que as limalhas de cobre entrem no tubo.



Etapa 3: Instalar a porca Flare

- Retire as porcas cônicas das válvulas internas e externas.
- Posicione a porca Flare na ligação frigorífica.

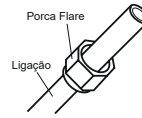

PT

Etapa 4: Realizar o rebordo - alargar a extremidade do tubo

- Alargue a extremidade da ligação frigorífica com uma alargadora
- «A» varia consoante o diâmetro, consulte a ficha abaixo:

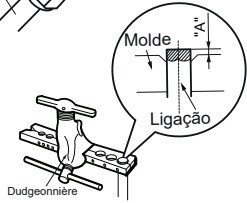

Diâmetro da instalação	A(mm)	
	Max	Min
1/4"	1.3	0.7
3/8"	1.6	1.0
1/2"	1.8	1.0

Etapa 5: Verificar a qualidade do dudgeon

- Se houver algum defeito, repita os passos anteriores.

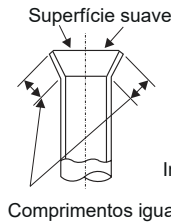

MAU DUDGEONS



7- Vácuo e deteção de fugas

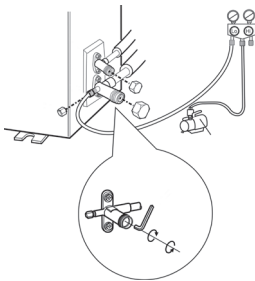

Os trabalhos de ligação do sistema de refrigeração, os controlos de estanqueidade, a aspiração a vácuo, bem como as recargas de gás e os controlos de bom funcionamento do aparelho, devem ser realizados de acordo com as regras da arte e em conformidade com a norma EN 378, por um profissional qualificado e titular de um certificado de aptidão para manusear fluidos refrigerantes. Antes de utilizar o manómetro e a bomba de vácuo, leia os respetivos manuais de utilização para se familiarizar com os mesmos.



OBSERVAÇÕES!

Antes de fazer o vácuo, verifique se os tubos de baixa e alta pressão entre as unidades exterior e interior estão bem ligados, de acordo com a parte Ligação das ligações frigoríficas. Verifique também se todos os cabos estão corretamente ligados.



Istruzioni di sicurezza (da rispettare rigorosamente)

VIETATO!









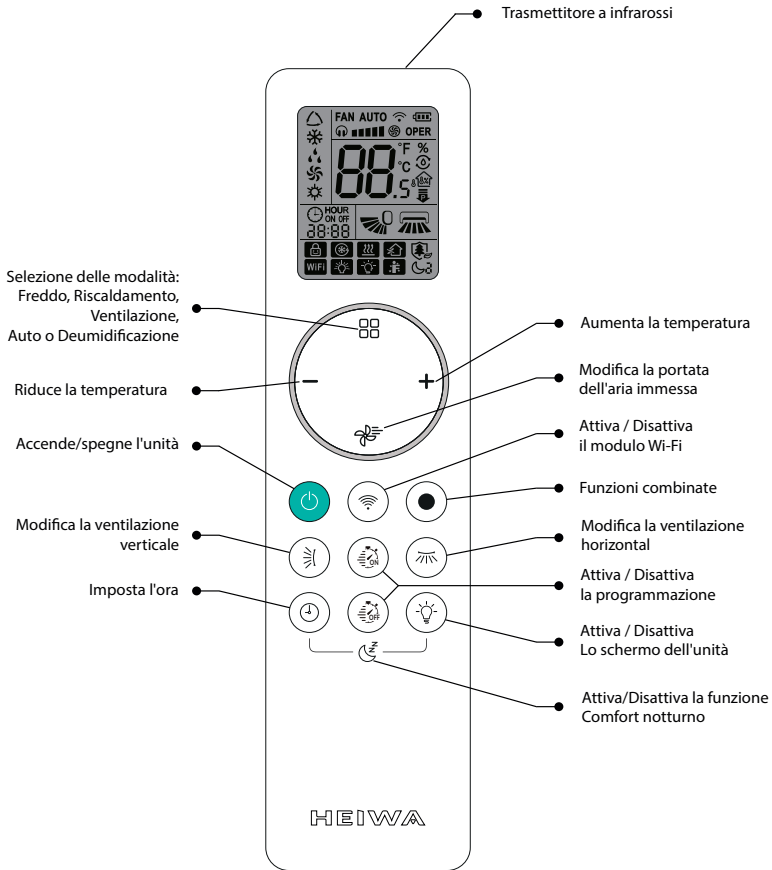



- | | |
|-----|---|
| (1) | Il climatizzatore deve essere collegato a terra per evitare qualsiasi rischio di scossa elettrica. Non collegare il cavo di terra alle tubature del gas o dell'acqua, a un parafulmine o a una linea telefonica. |
| (2) | L'apparecchio deve essere conservato in un locale sufficientemente ventilato, le cui dimensioni corrispondano a quelle richieste per il suo funzionamento. |
| (3) | L'apparecchio deve essere conservato in un locale privo di fonti di fiamme libere in funzione permanente (ad es. apparecchi a gas) o altre fonti di ignizione (ad es. radiatori elettrici in funzione). |
| (4) | In conformità con le leggi e le normative locali/nazionali/federali, tutti gli imballaggi e i materiali di trasporto, compresi bulloni, parti in legno o metallo e materiali di imballaggio in plastica, devono essere smaltiti in modo sicuro. |











ATTENZIONE!

- | | |
|------|---|
| (5) | I collegamenti del refrigerante, i controlli delle perdite, le evacuazioni, i rabbocchi di gas e le verifiche del corretto funzionamento dell'apparecchio devono essere eseguiti secondo le regole del mestiere e in conformità alla norma EN 378, da un professionista qualificato in possesso di un certificato di competenza nella manipolazione dei refrigeranti. |
| (6) | L'installazione deve essere eseguita in conformità alle presenti istruzioni. L'installazione deve essere eseguita esclusivamente da un professionista autorizzato, in conformità ai requisiti NEC e CEC. |
| (7) | Chiunque sia coinvolto in lavori o interventi su un circuito refrigerante deve essere in possesso di un certificato valido fornito dall'autorità di valutazione accreditata del settore, che attesti la sua competenza nella manipolazione sicura dei refrigeranti in conformità ai requisiti di valutazione in vigore nel settore. |
| (8) | Le operazioni di manutenzione devono essere eseguite esclusivamente secondo le modalità raccomandate dal produttore dell'apparecchiatura. Le riparazioni e la manutenzione che richiedono l'intervento di altri professionisti qualificati devono essere eseguite sotto la supervisione di una persona competente nell'uso di refrigeranti infiammabili. |
| (9) | Questo apparecchio deve essere installato in conformità alle norme nazionali vigenti in materia di cablaggio. |
| (10) | I cavi fissi che collegano l'apparecchio devono essere configurati con un dispositivo di sezionamento multipolare con livello di tensione III, in conformità alle norme di cablaggio. |
| (11) | Il condizionatore d'aria deve essere protetto da danni meccanici accidentali. |
| (12) | Se lo spazio di installazione della canalizzazione del condizionatore d'aria è troppo piccolo, adottare misure di protezione per evitare qualsiasi rischio di danni meccanici alla canalizzazione. |
| (13) | Durante l'installazione, utilizzare accessori e componenti specifici per evitare il rischio di incendi, perdite d'acqua o scosse elettriche. |
| (14) | Installare il condizionatore d'aria in un luogo sicuro in grado di sostenerne il peso. Qualsiasi installazione non sicura può provocare la caduta del condizionatore d'aria e causare lesioni. |
| (15) | È essenziale utilizzare un circuito di alimentazione indipendente. Se il cavo di alimentazione è danneggiato, deve essere sostituito dal produttore, dal tecnico di assistenza o da un altro professionista. |
| (16) | La pulizia del condizionatore d'aria può essere effettuata solo quando è spento e scollegato dall'alimentazione, altrimenti si corre il rischio di scosse elettriche. |
| (17) | Il condizionatore d'aria non è progettato per essere pulito o sottoposto a manutenzione da parte dei bambini. |
| (18) | Non modificare l'impostazione del sensore di pressione o di altri dispositivi di protezione. Se i dispositivi di protezione vengono cortocircuitati o modificati in modo errato, vi è il rischio di incendio o addirittura di esplosione. |
| (19) | Non utilizzare l'apparecchio con le mani bagnate. Non lavare o spruzzare acqua sull'apparecchio, perché ciò potrebbe causare malfunzionamenti o scosse elettriche. |
| (20) | Non asciugare il filtro con una fiamma libera o un soffiatore, perché potrebbe deformarsi. |
| (21) | Se l'unità deve essere installata in uno spazio ristretto, adottare misure di protezione per evitare che la concentrazione di refrigerante superi il limite di sicurezza autorizzato; qualsiasi perdita eccessiva di refrigerante può causare un'esplosione. |
| (22) | Quando si installa o si reinstalla il condizionatore d'aria, assicurarsi che il circuito del refrigerante sia privo di sostanze diverse dal refrigerante specificato (ad esempio, aria). Eventuali sostanze estranee potrebbero causare una variazione di pressione anomala o addirittura un'esplosione, con conseguenti lesioni. |
| (23) | Solo i professionisti sono autorizzati a eseguire la manutenzione quotidiana. |
| (24) | Prima di toccare qualsiasi cavo elettrico, accertarsi che l'alimentazione sia disattivata. Non arrestare mai il condizionatore d'aria interrompendo direttamente l'alimentazione. |
| (25) | Non lasciare mai oggetti infiammabili vicino all'unità. |
| (26) | Non utilizzare solventi organici per pulire il condizionatore d'aria. |
| (27) | Se è necessario sostituire un componente, affidare la riparazione a un professionista, che deve utilizzare un componente fornito dal produttore originale per garantire la qualità dell'unità. |
| (28) | Un funzionamento errato può danneggiare l'apparecchio, provocare scosse elettriche o incendi. |
| (29) | Evitare di sporcare il condizionatore d'aria con l'umidità, poiché ciò potrebbe causare scosse elettriche; in nessun caso il condizionatore d'aria deve essere pulito con acqua. |

Il telecomando



	Senza effetto sull'unità
	Regolazione della velocità di ventilazione
	Modalità Turbo
	Invio del segnale
	Modalità automatica
	Modalità freddo
	Modalità Deumidificazione
	Modalità Ventilazione
	Modalità Caldo
	Senza effetto sull'unità
	Senza effetto sull'unità
	Regolazione temperatura

	Senza effetto sull'unità
	Senza effetto sull'unità
ON OFF	TIMER ON / TIMER OFF
88:88	Impostazione dell'orologio
	Senza effetto sull'unità
	Scansione verticale
	Blocco
	Senza effetto sull'unità
	Senza effetto sull'unità
WIFI	WiFi
	Visualizzazione schermo
	Senza effetto sull'unità
	I feel
	Comfort notturno

IT

1- Schema di installazione

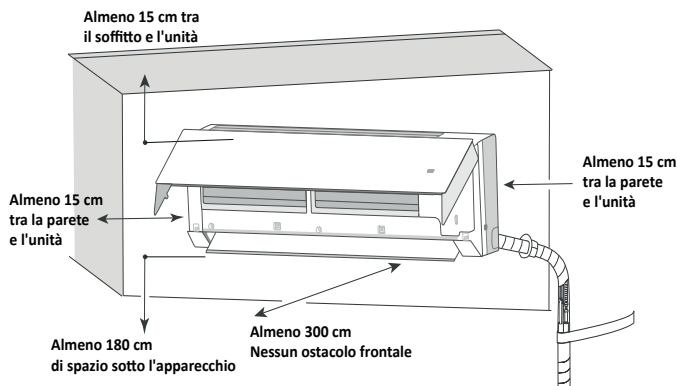

2- Installazione dell'unità interna

Scegliere la posizione del foro di passaggio dei tubi in base alla direzione del tubo di scarico della condensa. La posizione del foro deve essere come indicato di seguito.

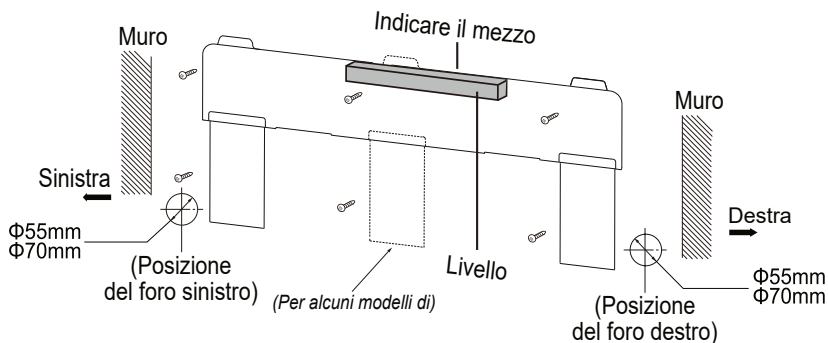

Aprire il foro di passaggio dei tubi con diametro di 55 mm o 70 mm a destra o a sinistra. Per garantire un deflusso regolare della condensa, inclinare leggermente il foro nella parete verso il basso sul lato esterno con una pendenza di 5-10°.

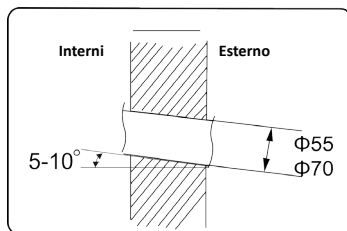

3- Collegamento dei circuiti frigoriferi

1- Orientare il tubo refrigerante dell'unità interna verso la parte svasata del raccordo refrigerante (vedi schema 1).

2- Serrare preliminarmente il dado a mano.

3- Regolare la coppia di serraggio facendo riferimento alla tabella sottostante.

Posizionare la chiave piatta sul raccordo del tubo dell'unità e posizionare la chiave dinamometrica sul dado svasato del raccordo. Serrare il dado svasato con la chiave dinamometrica (vedi schema 2).

Rispettare le seguenti coppie di serraggio in base al diametro del raccordo:

Diametro del collegamento	Coppia di serraggio (N.m)
1/4"	15~20
3/8"	30~40
1/2"	45~55
5/8"	60~65
3/4"	70~75

Schéma 1



Schéma 2



4- Condensati

Collegare il tubo di scarico della condensa al tubo di uscita della condensa dell'unità interna.

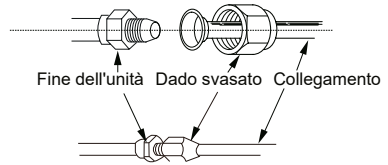
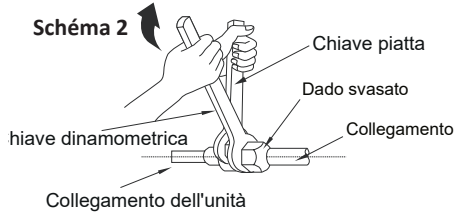
Legare il tutto con del nastro adesivo

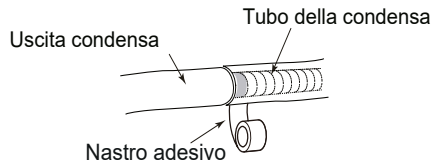
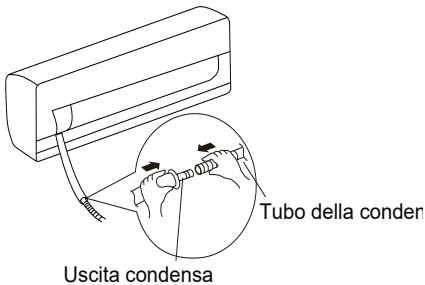

Aggiungere un isolante attorno al tubo di scarico della condensa per evitare la formazione di condensa.

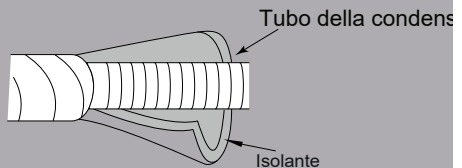

IT

5- Collegamento elettrico

Aprire il pannello. Rimuovere la vite sul coperchio della morsettiera elettrica, quindi rimuovere il coperchio.

Rimuovere il coperchio della morsettiera. Collegare il cavo di alimentazione alla morsettiera rispettando i colori e lo schema seguente.

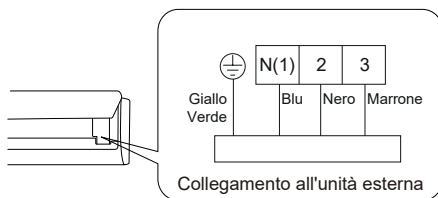
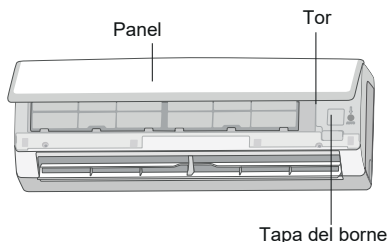

NOTA BENE!

Utilizzare un cavo di tipo 4G1,5 per realizzare il collegamento con il gruppo esterno.

6- Realizzare i dudgeons



ATTENZIONE!

Un raccordo mal realizzato è spesso la causa principale delle perdite di refrigerante. Realizzare i raccordi alle estremità dei collegamenti frigoriferi seguendo i passaggi riportati di seguito.

Fase 1: Interrompere il collegamento refrigerante

- Validez la longueur de la liaison frigorifique en fonction de la distance

entre l'unité intérieure et l'unité extérieure et en respectant les contraintes du chapitre « Configuration des liaisons frigorifiques » (présent dans la notice détaillée).

- Coupez la liaison frigorifique à l'aide d'un coupe-tube.

Fase 2: Sbavatura

- Rimuovere le sbavature con l'sbavatore e impedire che la limatura di rame penetri nel tubo.

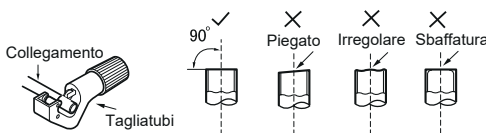

Fase 3: Installare il dado Flare

- Rimuovere i dadi svasati dalle valvole interne ed esterne.
 Posizionare il dado Flare sul collegamento refrigerante.

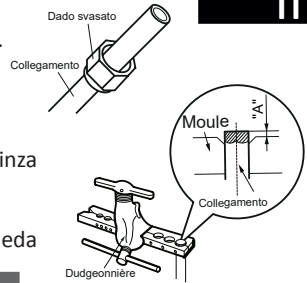

Fase 4: Realizzare il dudgeon - svasare l'estremità del tubo

- Allargare l'estremità del collegamento refrigerante con una pinza per tubi
 - «A» varia a seconda del diametro, fare riferimento alla scheda sottostante:

Diametro del collegamento	A(mm)	
	Max	Min
1/4"	1.3	0.7
3/8"	1.6	1.0
1/2"	1.8	1.0

Fase 5: Verificare la qualità del dudgeon

- Se c'è un errore, ripetere i passaggi precedenti.

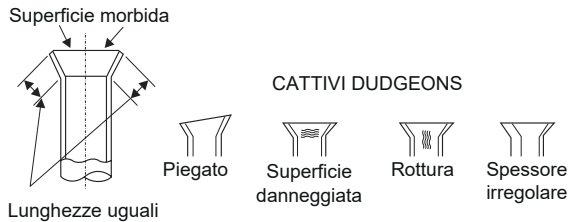

7- Pompa per vuoto e rilevamento perdite

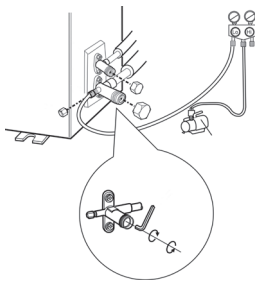

I lavori di collegamento degli impianti di refrigerazione, i controlli di tenuta, il vuoto, il rabbocco di gas e i controlli di corretto funzionamento dell'apparecchio devono essere eseguiti a regola d'arte e in conformità alla norma EN 378 da un professionista qualificato e in possesso di un certificato di idoneità alla manipolazione dei fluidi refrigeranti. Prima di utilizzare il manometro e la pompa per vuoto, leggere i relativi manuali d'uso per familiarizzarsi con essi.



NOTA BENE!

Prima di procedere al vuoto, verificare che i tubi a bassa e alta pressione tra l'unità esterna e quella interna siano collegati correttamente, come indicato nella sezione Collegamento dei tubi refrigeranti. Verificare inoltre che tutti i cavi siano collegati correttamente.











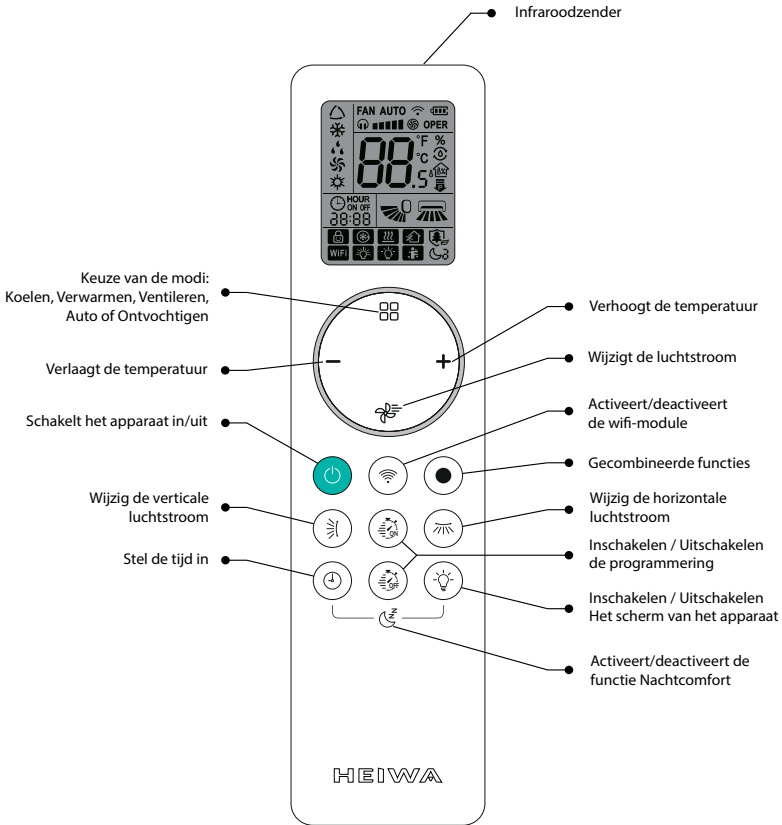



Veiligheidsinstructies (moeten worden opgevolgd)

















 VERBODEN!	
(1)	De airconditioner moet geaard zijn om elk risico op elektrische schokken te vermijden. Sluit de aarddraad niet aan op gas- of waterleidingen, een bliksemafleider of een telefoonlijn.
(2)	Het apparaat moet worden bewaard in een voldoende geventileerde ruimte waarvan de afmetingen overeenkomen met die welke nodig zijn voor de werking.
(3)	Het apparaat moet worden opgeborgen in een ruimte waar geen open vuur (bijv. een gastoestel) of andere ontstekingsbronnen (bijv. een elektrisch verwarmingselement) aanwezig zijn.
(4)	In overeenstemming met de lokale/nationale/federale wet- en regelgeving moeten alle verpakkings- en transportmaterialen, inclusief bouten, houten of metalen onderdelen en plastic verpakkingsmateriaal, op veilige wijze worden afgevoerd.

 WAARSCHUWING!	
(5)	Alle koudemiddelaansluitingen, lekkagecontroles, evacuatie, gasbijvullingen en controles op de juiste werking van het apparaat moeten worden uitgevoerd volgens de regels van de kunst en in overeenstemming met de norm EN 378, door een gekwalificeerde professional met een certificaat van bekwaamheid in de omgang met koudemiddelen.
(6)	Installeer het apparaat volgens deze instructies. De installatie mag alleen worden uitgevoerd door een erkend installateur in overeenstemming met de NEC- en CEC-vereisten.
(7)	Elke persoon die betrokken is bij werkzaamheden of interventies aan een koudemiddelcircuit moet in het bezit zijn van een geldig certificaat, afgegeven door de geaccrediteerde autoriteit voor de beoordeling van de bedrijfsstak, waaruit blijkt dat hij/zij bekwaam is in het veilig omgaan met koudemiddelen in overeenstemming met de huidige vereisten voor de beoordeling van de bedrijfsstak.
(8)	Onderhoud mag alleen worden uitgevoerd op de manier die wordt aanbevolen door de fabrikant van de apparatuur. Reparaties en onderhoud die de tussenkomst van andere gekwalificeerde vakmensen vereisen, moeten worden uitgevoerd onder toezicht van een persoon die bekwaam is in het gebruik van ontvlambare koelmiddelen.
(9)	Dit apparaat moet worden geïnstalleerd volgens de geldende nationale bedravingsvoorschriften.
(10)	Vaste kabels die het apparaat verbinden, moeten worden geconfigureerd met een meerpolig scheidingssysteem met spanningsniveau III, in overeenstemming met de bedravingsnormen.
(11)	De airconditioner moet worden beschermd tegen onopzettelijke mechanische schade.
(12)	Als de installatieruimte voor het kanaal van de airconditioner te klein is, moet u beschermende maatregelen nemen om elk risico op mechanische schade aan het kanaal te voorkomen.
(13)	Gebruik bij het installeren specifieke accessoires en onderdelen om elk risico op brand, waterlekage of elektrische schokken te voorkomen.
(14)	Installeer de airconditioner op een veilige plaats die het gewicht ervan kan dragen. Een niet-beveiligde installatie kan ertoe leiden dat de airconditioner valt en letsel veroorzaakt.
(15)	Het gebruik van een onafhankelijk voedingscircuit is essentieel. Als de voedingskabel beschadigd is, moet deze worden vervangen door de fabrikant, zijn servicetechnicus of een andere professional.
(16)	De airconditioner mag alleen worden gereinigd als deze is uitgeschakeld en losgekoppeld van de stroomtoevoer, anders bestaat er gevaar voor elektrische schokken.
(17)	De airconditioner is niet ontworpen om door kinderen te worden gereinigd of onderhouden.
(18)	Verander de instelling van de druksensor of andere beveiligingen niet. Als de beveiligingen worden kortgesloten of onjuist worden gewijzigd, bestaat er gevaar voor brand of zelfs explosie.
(19)	Bedien het apparaat niet met natte handen. Was of spuit geen water op het apparaat, want dit kan storingen of elektrische schokken veroorzaken.
(20)	Droog het filter niet met een open vlam of blazer, omdat dit het filter kan vervormen.
(21)	Als het apparaat in een afgesloten ruimte wordt geïnstalleerd, moet u beschermende maatregelen nemen om te voorkomen dat de concentratie van het koelmiddel de toegestane veiligheidslimiet overschrijdt; overmatig lekken van koelmiddel kan een explosie veroorzaken.
(22)	Zorg er bij het installeren of opnieuw installeren van de airconditioner voor dat het koelmiddelcircuit vrij is van andere stoffen dan het gespecificeerde koelmiddel (bijv. lucht). Vreemde stoffen kunnen een abnormale drukverandering of zelfs een explosie veroorzaken, met letsel tot gevolg.
(23)	Het dagelijks onderhoud mag alleen door vakmensen worden uitgevoerd.
(24)	Zorg ervoor dat de stroom is uitgeschakeld voordat u elektrische bedrading aanraakt. Stop de airconditioner nooit door de stroomtoevoer direct af te sluiten.
(25)	Laat nooit een brandbaar voorwerp achter in de buurt van het apparaat.
(26)	Gebruik geen organische oplosmiddelen om de airconditioner schoon te maken.
(27)	Als u een onderdeel moet vervangen, vertrouw de reparatie dan toe aan een vakman, die een onderdeel moet gebruiken dat door de oorspronkelijke fabrikant is geleverd om de kwaliteit van het apparaat te garanderen.
(28)	Onjuiste bediening kan het apparaat beschadigen en elektrische schokken of brand veroorzaken.
(29)	Voorom dat er vocht op de airconditioner komt, omdat dit elektrische schokken kan veroorzaken; reinig de airconditioner in geen geval met water.

De afstandsbediening



	Geen invloed op de eenheid
	Instelling van de ventilatiesnelheid
	Turbo-modus
	Verzending van het signaal
Operation mode	
	Automatische modus
	Koelmodus
	Ontvochtigingsmodus
	Ventilatiemodus
	Warmte-modus
	Geen invloed op de eenheid
	Geen invloed op de eenheid
	Temperatuurregeling

		Geen invloed op de eenheid
		Geen invloed op de eenheid
ON OFF	TIMER ON / TIMER OFF	
		Klok instellen
		Geen invloed op de eenheid
		Verticaal vegen
		Vergrendeling
		Geen invloed op de eenheid
		Geen invloed op de eenheid
		Geen invloed op de eenheid
		WiFi
		Schermeuweergave
		Geen invloed op de eenheid
		I feel
		Comfort 's nachts

NL

1- Installatieschema

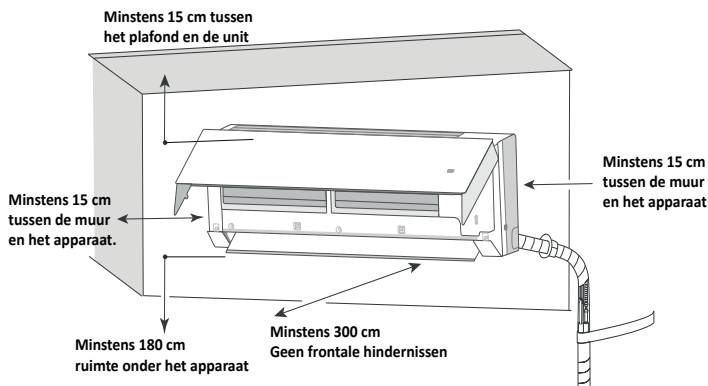

2- Installatie van de binnenuit

Kies de positie van het doorvoergat voor de buizen op basis van de richting van de condensafvoerleiding. De positie van het gat moet zijn zoals hieronder aangegeven.

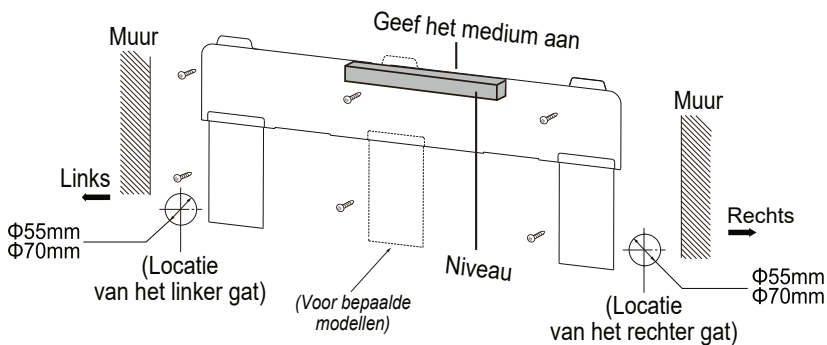

Maak rechts of links een doorvoeropening voor buizen met een diameter van 55 mm of 70 mm. Om ervoor te zorgen dat het condenswater goed kan wegvloeien, moet u de opening in de muur aan de buitenkant lichtjes naar beneden laten hellen met een hellingshoek van 5 tot 10°.

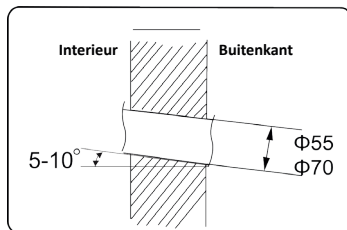

3- Aansluiting van koelleidingen

NL

1- Richt de koelleiding van de binnenuit naar het uitlopende deel van de koelverbinding (zie afbeelding 1).

2- Draai de moer met de hand vast.

3- Pas het aanhaalmoment aan volgens onderstaande tabel. Plaats de steeksleutel op de aansluiting van de buis van de unit en plaats de momentsleutel op de uitlopende moer van de verbinding. Draai de uitlopende moer vast met de momentsleutel (zie afbeelding 2).

Houd u aan de volgende aanhaalmomenten, afhankelijk van de diameter van de verbinding:

Diameter van link	Aandraaimoment (N.m)
1/4"	15~20
3/8"	30~40
1/2"	45~55
5/8"	60~65
3/4"	70~75

Afbeelding 1

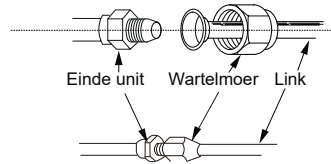

Afbeelding 2

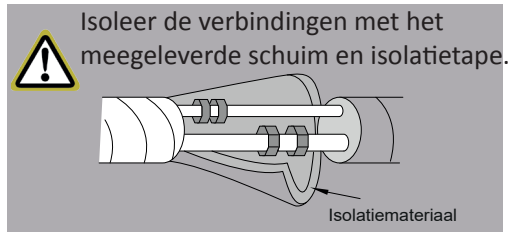
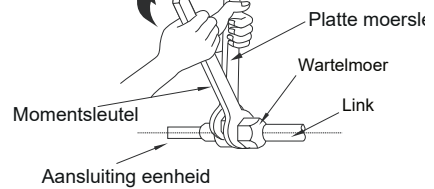

4- Condensaten

Sluit de condensafvoerleiding aan op de condensafvoerleiding van de binnenuit.

Alles met plakband aan elkaar vastmaken

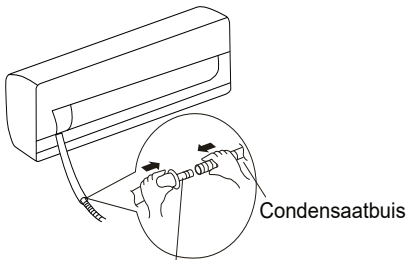

Condensaatuitlaat eenheid

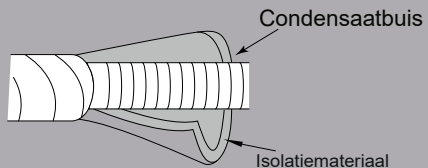
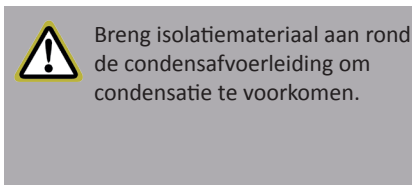
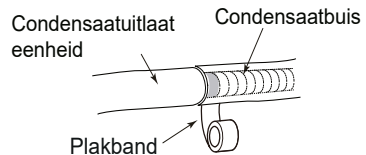

NL

5- Elektrische aansluiting

Open het paneel. Verwijder de schroef op de kap van het elektrische aansluitblok en verwijder vervolgens het deksel.

Verwijder de afdekking van het aansluitblok. Sluit de voedingskabel aan op het aansluitblok volgens de kleuren en het volgende schema.

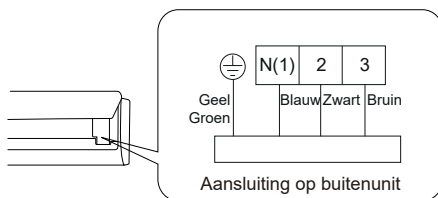
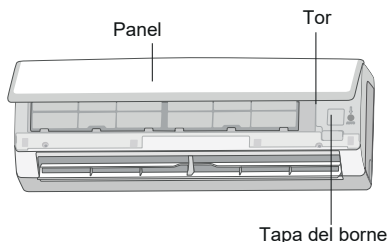

OPMERKINGEN!

Gebruik een kabel van het type 4G1,5 om de verbinding met de buitenunit tot stand te brengen.

6- De dudgeons realiseren



WAARSCHUWING!

Een slecht uitgevoerde dudgeon is vaak de belangrijkste oorzaak van koelmiddellekkage. Voer de dudgeons aan het uiteinde van de koelverbindingen uit volgens de volgende stappen.

Stap 1: De koelverbinding doorsnijden

- Controleer de lengte van de koelverbinding op basis van de afstand tussen de binnenunit en de buitenunit en houd rekening met de beperkingen in het

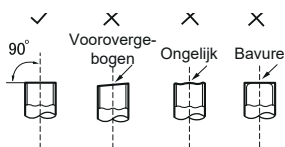
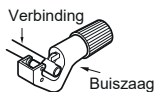

hoofdstuk "Configuratie van de koelverbindingen" (te vinden in de gedetailleerde handleiding).

- Snijd de koelverbinding door met een buissnijder.

Stap 2: Ontbramen

- Verwijder bramen met de ontbramer en voorkom dat koperspanen in de buis terechtkomen.



Stap 3: De Flare-moer installeren

- Verwijder de flensmoeren van de binnen- en buitenkleppen.
- Plaats de flensmoer op de koelverbinding.

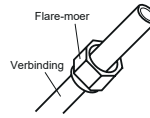

Stap 4: De dudgeon maken - het uiteinde van de buis uitzetten

- Verbreed het uiteinde van de koelverbinding met behulp van een dudgeonnière
- "A" verschilt naargelang de diameter, raadpleeg de onderstaande fiche:

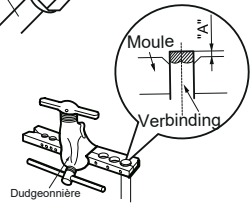

Diameter van de verbinding	A(mm)	
	Max	Min
1/4"	1.3	0.7
3/8"	1.6	1.0
1/2"	1.8	1.0

Stap 5: Controleer de kwaliteit van de dudgeon

- Als er een fout optreedt, herhaal dan de voorgaande stappen.

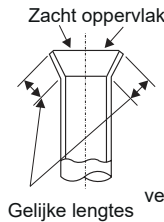

MAUVAIS DUDGEONS



7- Vacuümtrekken en lekdetectie

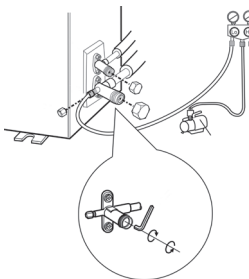

De aansluiting van het koelsysteem, de dichtheidscontroles, het vacuüm trekken, het bijvullen van gas en de controles van de goede werking van het apparaat moeten vakkundig en in overeenstemming met de norm EN 378 worden uitgevoerd door een gekwalificeerde vakman die in het bezit is van een certificaat voor het omgaan met koelmiddelen. Lees voordat u de manometer en de vacuümpomp gebruikt de bijbehorende handleidingen om vertrouwd te raken met deze apparaten.



OPMERKINGEN!

Controleer vóór het vacuüm trekken of de lage- en hogedrukslangen tussen de buiten- en binneneenheden goed zijn aangesloten, conform het gedeelte Aansluiting van de koelleidingen. Controleer ook of alle kabels correct zijn aangesloten.

DE

Die detaillierte Gebrauchsanweisung finden Sie durch Scannen des QR-Codes oder auf der Website www.heiwa-france.com.



Sicherheitshinweise (unbedingt beachten)

VERBOTEN!

- | | |
|-----|---|
| (1) | Die Klimaanlage muss geerdet werden, um die Gefahr eines Stromschlags zu vermeiden. Verbinden Sie den Erdungsdraht nicht mit Gas- oder Wasserleitungen, Blitzableitern oder einer Telefonleitung. |
| (2) | Das Gerät sollte in einem ausreichend gut belüfteten Raum aufbewahrt werden, dessen Größe den Anforderungen für den Betrieb des Geräts entspricht. |
| (3) | Das Gerät sollte in einem Raum aufbewahrt werden, in dem sich keine ständig funktionierenden Quellen für offene Flammen (z. B. gasbetriebene Geräte) oder andere Zündquellen (z. B. eingeschaltete elektrische Heizkörper) befinden. |
| (4) | Gemäß den örtlichen/nationalen/bundesstaatlichen Gesetzen und Vorschriften müssen alle Verpackungs- und Transportmaterialien, einschließlich Bolzen, Holz- oder Metallteile und Kunststoffverpackungsmaterial, sicher behandelt werden. |

WARNUNG!

- | | |
|------|--|
| (5) | Die Arbeiten an den Kältemittelschlüssen, die Dichtheitsprüfungen, das Vakuumieren sowie das Nachfüllen von Gasen und die Funktionskontrollen des Geräts müssen fachgerecht und gemäß der Norm EN 378 von einem qualifizierten Fachmann durchgeführt werden, der einen Befähigungsnachweis für den Umgang mit Kältemitteln besitzt. |
| (6) | Bitte führen Sie die Installation gemäß dieser Anleitung durch. Die Installation darf nur von einem zugelassenen Fachmann in Übereinstimmung mit den NEC- und CEC-Anforderungen durchgeführt werden. |
| (7) | Jede Person, die an Arbeiten oder Eingriffen an einem Kältemittelkreislauf beteiligt ist, muss über ein gültiges Zertifikat der akkreditierten Industriebewertungsbehörde verfügen, das ihre Kompetenz im sicheren Umgang mit Kältemitteln gemäß den geltenden Bewertungsanforderungen der Industrie belegt. |
| (8) | Wartungsmanipulationen sollten ausschließlich auf die vom Gerätehersteller empfohlene Weise durchgeführt werden. Reparatur- und Wartungsmanipulationen, die den Einsatz anderer qualifizierter Fachkräfte erfordern, sollten unter der Aufsicht einer Person durchgeführt werden, die im Umgang mit brennbaren Kältemitteln kompetent ist. |
| (9) | Dieses Gerät muss in Übereinstimmung mit den geltenden nationalen Vorschriften für die Verkabelung installiert werden. |
| (10) | Fest installierte Kabel, die das Gerät anschließen, müssen mit einer mehrpoligen Trennvorrichtung konfiguriert werden, die gemäß den Verdrahtungsvorschriften über die Spannungsebene III verfügt. |
| (11) | Das Klimagerät muss mit Schutzmaßnahmen gegen unbeabsichtigte mechanische Schäden aufbewahrt werden. |
| (12) | Wenn der Installationsraum für die Rohrleitung der Klimaanlage zu klein ist, müssen Sie Schutzmaßnahmen ergreifen, um mechanische Schäden an der Rohrleitung zu vermeiden. |
| (13) | Verwenden Sie bei der Installation spezielle Zubehörtteile und Komponenten, um die Gefahr eines Brandes, eines Wasseraustritts oder eines Stromschlags zu vermeiden. |
| (14) | Bitte installieren Sie das Klimagerät an einem sicheren Ort, der sein Gewicht tragen kann. Eine unsichere Installation kann dazu führen, dass das Klimagerät herunterfällt und Verletzungen verursacht. |
| (15) | Die Verwendung eines unabhängigen Stromkreises ist unerlässlich. Wenn das Stromkabel beschädigt ist, muss es vom Hersteller, seinem Wartungstechniker oder einer anderen Fachkraft ausgetauscht werden. |
| (16) | Die Klimaanlage darf nur gereinigt werden, wenn sie ausgeschaltet und vom Stromnetz getrennt ist, da sonst die Gefahr eines Stromschlags besteht. |
| (17) | Die Klimaanlage ist nicht dafür vorgesehen, von Kindern gereinigt oder gewartet zu werden. |
| (18) | Ändern Sie nicht die Einstellung des Drucksensors oder anderer Schutzvorrichtungen. Wenn die Schutzvorrichtungen überbrückt oder unsachgemäß verändert werden, besteht Brand- oder Explosionsgefahr. |
| (19) | Benutzen Sie die Klimaanlage nicht mit nassen Händen. Waschen Sie das Klimagerät nicht und sprühen Sie kein Wasser darauf, da dies zu Fehlfunktionen oder einem Stromschlag führen kann. |
| (20) | Trocknen Sie den Filter nicht mit einer offenen Flamme oder einem Gebläse, da dies zu einer Verformung des Filters führen kann. |
| (21) | Wenn das Gerät in einem engen Raum aufgestellt werden soll, treffen Sie Schutzmaßnahmen, um eine Kältemittelkonzentration zu vermeiden, die die zulässige Sicherheitsgrenze überschreitet; ein übermäßiges Austreten von Kältemittel kann zu einer Explosion führen. |
| (22) | Achten Sie bei der Installation oder Neuinstallation der Klimaanlage darauf, dass der Kältemittelkreislauf frei von anderen Substanzen als dem angegebenen Kältemittel ist (z. B. Luft). Jegliche Fremdstoffe würden zu einer anormalen Druckänderung oder sogar zu einer Explosion und damit zu Verletzungen führen. |
| (23) | Die tägliche Wartung sollte nur von Fachleuten durchgeführt werden. |
| (24) | Bevor Sie irgendwelche elektrischen Leitungen berühren, vergewissern Sie sich, dass der Strom abgeschaltet ist. Schalten Sie die Klimaanlage unter keinen Umständen aus, indem Sie den Strom direkt unterbrechen. |
| (25) | Lassen Sie niemals einen brennbaren Gegenstand in der Nähe des Geräts liegen. |
| (26) | Verwenden Sie keine organischen Lösungsmittel, um die Klimaanlage zu reinigen. |
| (27) | Wenn Sie eine Komponente austauschen müssen, lassen Sie die Reparatur von einem Fachmann durchführen, der eine vom Originalhersteller gelieferte Komponente verwenden sollte, um die Qualität des Geräts zu gewährleisten. |
| (28) | Unschonmäßige Arbeiten können das Gerät beschädigen, einen elektrischen Schlag oder einen Brand verursachen. |
| (29) | Vermeiden Sie Feuchtigkeit auf dem Klimagerät, da dies zu einem Stromschlag führen kann; reinigen Sie das Klimagerät unter keinen Umständen mit Wasser. |

Die Fernbedienung

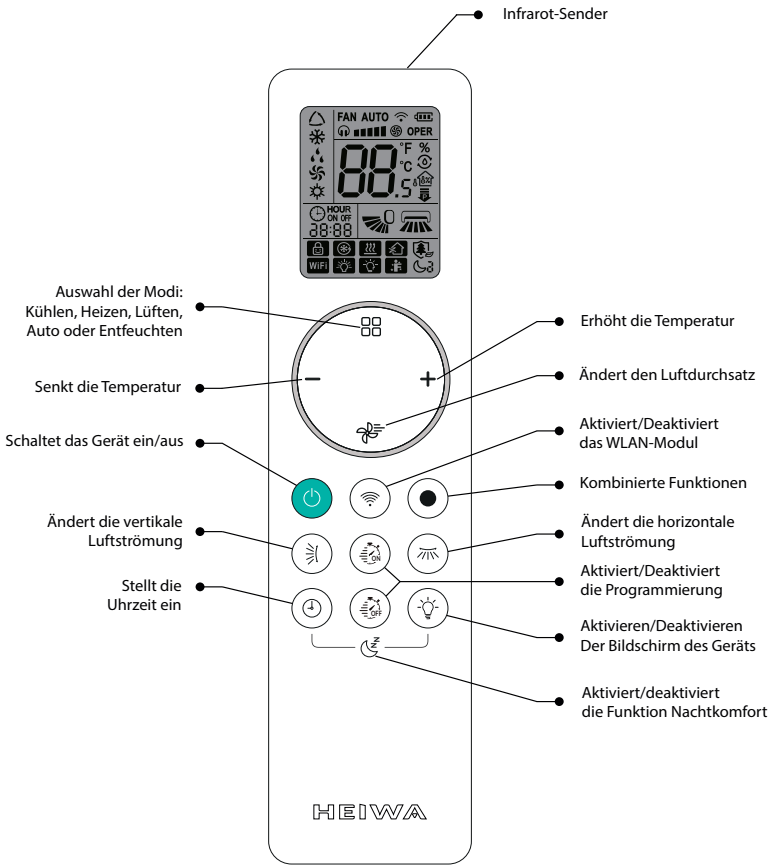

	Keine Auswirkung auf die Einheit
	Einstellung der Lüftungsgeschwindigkeit
	Turbo-Modus
	Signal senden
	Automatikmodus
	Kühlmodus
	Entfeuchtungsmodus
	Modus Belüftung
	Heißer Modus
	Keine Auswirkung auf die Einheit
	Keine Auswirkung auf die Einheit
	Keine Auswirkung auf die Einheit
	Temperatureinstellung

	Keine Auswirkung auf die Einheit
	Keine Auswirkung auf die Einheit
	TIMER ON / TIMER OFF
	Uhr einstellen
	Keine Auswirkung auf die Einheit
	Vertikales Scannen
	Verriegelung
	Keine Auswirkung auf die Einheit
	Keine Auswirkung auf die Einheit
	WiFi
	Bildschirmanzeige
	Keine Auswirkung auf die Einheit
	I feel
	Nächtlicher Komfort

DE

1- Installationsschema

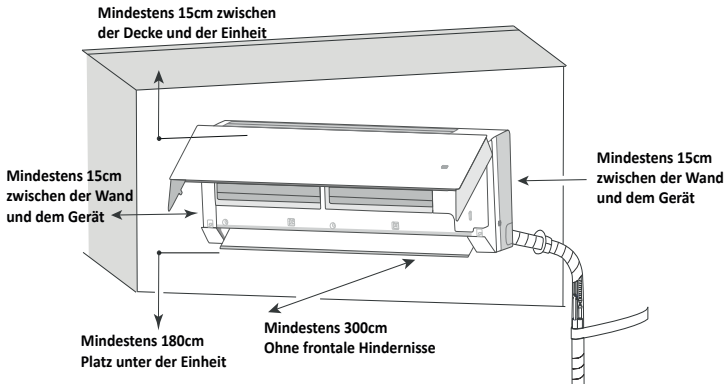

2- Installation der Inneneinheit

Wählen Sie die Position der Durchgangsöffnung für die Rohre entsprechend der Richtung des Kondensatablaufrohrs. Die Position der Öffnung muss wie unten angegeben sein.

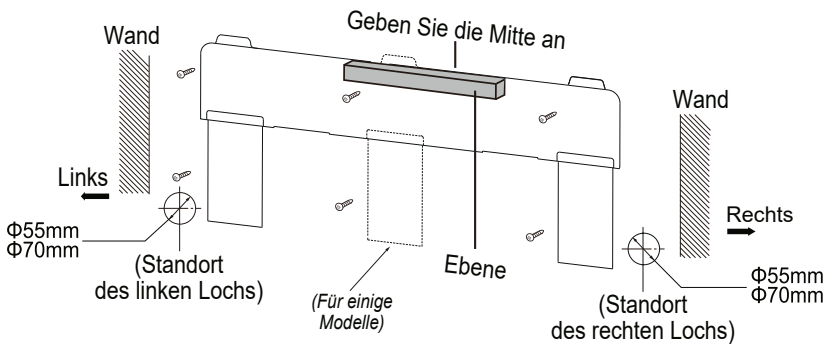

Öffnen Sie die Durchführungsöffnung für Rohre mit einem Durchmesser von 55 mm oder 70 mm rechts oder links. Damit das Kondenswasser reibungslos abfließen kann, neigen Sie die Öffnung in der Wand auf der Außenseite leicht nach unten mit einer Neigung von 5 bis 10 °.

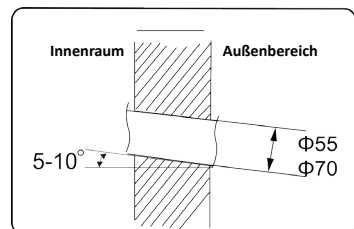

3- Anschluss der Kälteverbindungen

1- Richten Sie das Kältemittelführungsrohr des Innengeräts auf den erweiterten Teil der Kältemittelverbindung aus (siehe Abbildung 1).

2- Ziehen Sie die Mutter von Hand vor.

3- Stellen Sie das Anzugsmoment gemäß der folgenden Tabelle ein. Setzen Sie den Gabelschlüssel auf die Rohrverbindung des Geräts und den Drehmomentschlüssel auf die erweiterte Mutter der Verbindung. Ziehen Sie die erweiterte Mutter mit dem Drehmomentschlüssel fest (siehe Abbildung 2). Halten Sie je nach Durchmesser der Verbindung die folgenden Anzugsmomente ein:

Durchmesser von Verbindung	Drehmoment (N.m)
1/4"	15~20
3/8"	30~40
1/2"	45~55
5/8"	60~65
3/4"	70~75

Abbildung 1



Abbildung 2



Isolieren Sie die Verbindungen mit dem mitgelieferten Schaumstoff und einem Isolierband.

4- Kondensate

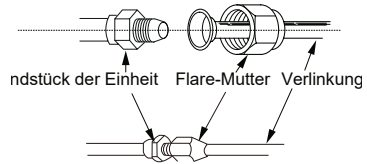
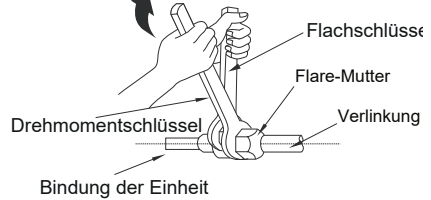
Schließen Sie den Kondensatablaufschauch an den Kondensatablauf des Innengeräts an.

Alles mit Klebeband verbinden

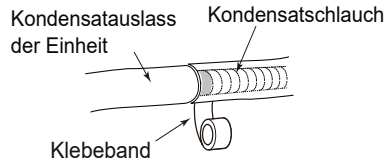
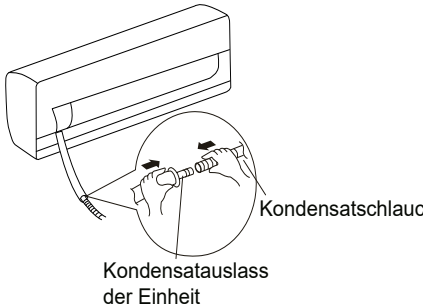

Fügen Sie eine Isolierung um das Kondensatablaufrohr hinzu, um Kondensation zu vermeiden.

DE

5- Elektrischer Anschluss

Öffnen Sie die Abdeckung.
Entfernen Sie die Schraube an der Abdeckung der elektrischen Klemmenleiste und nehmen Sie dann die Abdeckung ab.

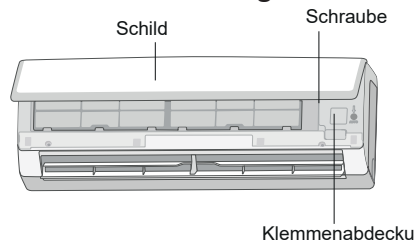

Entfernen Sie die Abdeckung der Klemmleiste. Schließen Sie das Stromkabel an die Klemmleiste an und beachten Sie dabei die Farben und das folgende Schema.

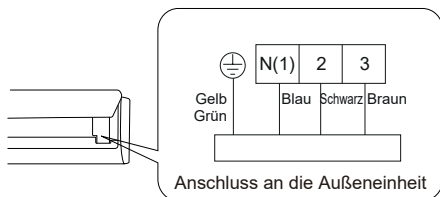

ANMERKUNGEN !

Verwenden Sie ein Kabel vom Typ 4G1,5, um die Verbindung mit der Außeneinheit herzustellen.

6- Die Dungeons erstellen



ANMERKUNGEN !

Eine schlecht ausgeführte Verschraubung ist oft die Hauptursache für Kältemittelleckagen. Bitte führen Sie die Verschraubungen an den Enden der Kälteverbindungen gemäß den folgenden Schritten durch.

Schritt 1: Die Kälteverbindung trennen

- Überprüfen Sie die Länge der Kälteleitung anhand des Abstands zwischen Innen-

und Außengerät und unter Berücksichtigung der Vorgaben im Kapitel „Konfiguration der Kälteleitungen“ (in der ausführlichen Anleitung).

- Schneiden Sie die Kälteleitung mit einem Rohrschneider durch.

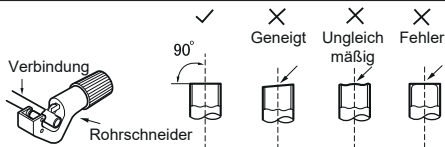

Schritt 2: Entgraten

- Entfernen Sie Grate mit dem Entgrater und verhindern Sie, dass Kupferspäne in das Rohr gelangen.

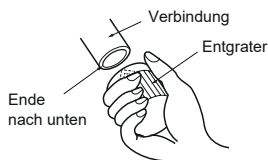

Schritt 3: Flare-Mutter anbringen

- Entfernen Sie die Flanschmutter von den inneren und äußeren Ventilen. Setzen Sie die Flanschmutter auf die Kälteverbindung.

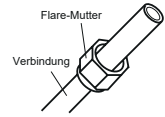

Schritt 4: Den Dudgeon herstellen – das Ende des Rohrs aufweiten

- Das Ende der Kälteverbindung mit einer Rohrbiegegeze aufweiten

- „A“ ist je nach Durchmesser unterschiedlich, siehe folgende

Tabelle:

Durchmesser der Verbindung	A(mm)	
	Max	Min
1/4"	1.3	0.7
3/8"	1.6	1.0
1/2"	1.8	1.0

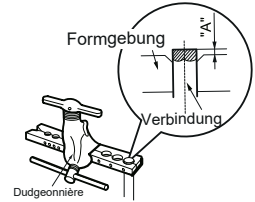

Schritt 5: Überprüfen Sie die Qualität des Dudgeons.

- Wenn ein Fehler auftritt, wiederholen Sie die vorherigen Schritte.

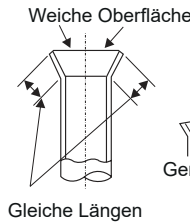

FALSCH E DUDGEONS

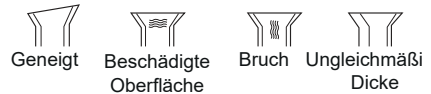

7- Vakuumziehen und Lecksuche

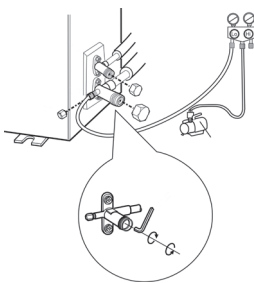

Die Arbeiten an den Kälteanschlüssen, die Dichtheitsprüfungen, das Evakuieren sowie das Nachfüllen von Gas und die Funktionskontrollen des Geräts müssen fachgerecht und gemäß der Norm EN 378 von einem qualifizierten Fachmann durchgeführt werden, der über eine Bescheinigung über die Befähigung zum Umgang mit Kältemitteln verfügt. Bevor Sie das Manometer und die Vakuumpumpe verwenden, lesen Sie bitte deren Bedienungsanleitungen, um sich mit ihnen vertraut zu machen.



HINWEISE!

Überprüfen Sie vor dem Evakuieren, ob die Nieder- und Hochdruckschläuche zwischen Außen- und Innengerät gemäß dem Abschnitt „Anschluss der Kältemittelleitungen“ korrekt angeschlossen sind. Überprüfen Sie außerdem, ob alle Kabel korrekt angeschlossen sind.



HEIWA

HEIWA France

www.heiwa-france.com