

Luminaire antidéflagrants (normal et de secours) - Série FDBAES
Explosion-proof luminaires (normal and emergency) - Series FDBAES
Luminária à prova de explosões (normal e de emergência) - Serie FDBAES
Взрывобезопасные светильники (постоянного и аварийного освещения) - Серия FDBAES

	Equipement / Equipment	II2 G	II2 D
	Niveau de protection / Protection level	EPL Gb	EPL Db
	Mode de protection / Protection mode	Ex d IIC	Ex tD A21
	Température ambiante / Ambient temperature	-40°C ≤ Ta ≤ +55°C	
	Classe de température / Temperature class	T6	/
	Température de surface / Surface Temperature	/	T80°C
	Type Certifié / Certified Type	FLd	
	Certificat ATEX / ATEX Certificate	LCIE 97 Ata Ex 6012	
	Certificat IECEx / IECEx Certificate	IECEx LCI 04.0018	
Codes IP & IK / IP & IK Codes	IP66/ 68 (10m) - IK 07		

• la plage de température optimale pour la batterie est de -5°C à +30°C • optimum operating temperature for battery is -5°C to +30°C

1 UTILISATION - USE - UTILIZAÇÃO - ИСПОЛЬЗОВАНИЕ

FR Les produits faisant l'objet de la présente notice ne doivent être utilisés que dans les zones et les conditions pour lesquelles ils ont été certifiés (voir tableau ci-dessus). Les accessoires montés sur les parois d'enveloppe, tels que: entrées de câble, bouchons etc., doivent être certifiés avec le matériel ou d'un type compatible avec la certification du matériel.

Corrosion: Il convient de s'assurer que les matériaux des appareils sont compatibles avec votre environnement (exemple: polyester en présence de benzène).

PT Os produtos objeto destas instruções devem ser utilizados unicamente nas áreas e segundo as condições para as quais foram certificados (ver tabela acima). Os acessórios montados no interior ou nas laterais das caixas, tais como: prensa-cabos, bujões, bornes, botoeiras etc. devem ser certificados com a caixa ou devem ser compatíveis com a certificação da caixa.

Corrosão: Deve-se assegurar que o material do equipam ento é compatível com o seu ambiente (ex.: poliéster em presença de benzeno).

GB Products covered under this technical instructions leaflet shall only be used in the zones and conditions for which they have been certified (see the table above). The accessories mounted in or on the sides of the enclosures, such as: cable glands, blanking plugs, terminals, push buttons etc., must be certified with the enclosure or must be compatible with the certification of the enclosure.

Corrosion: You should make sure that the material of the equipment is compatible with your environment (e.g. polyester in presence of benzene).

RU Изделия, представленные в настоящей инструкции, должны использоваться исключительно в тех местах и условиях, для которых они были сертифицированы (см. таблицу ниже).

Аксессуары, смонтированные в стенках корпуса, такие как: входные отверстия для кабеля, заглушки и т.д., должны быть сертифицированы для работы с оборудованием или быть совместимого с сертификацией оборудования типа.

Коррозия: Следует убедиться, что материалы, из которых сделаны аппараты, совместимы с вашими внешними факторами (например: сложный полиэфир в присутствии бензола).

2 CONDITIONS SPÉCIALES - SPECIAL CONDITIONS - CONDIÇÕES ESPECIAIS - ОСОБЫЕ УСЛОВИЯ

3 INSTALLATION - INSTALLATION - INSTALAÇÃO - МОНТАЖ

FR Le matériel doit être sélectionné conformément aux exigences définies dans la Directive utilisateur 99/92/CE.

La zone d'installation doit être en adéquation avec la catégorie du produit.

L'installation du matériel doit être réalisée selon les prescriptions de la norme d'installation EN/CEI 60079-14.

Le personnel intervenant doit être qualifié pour l'activité considérée (EN/CEI 60079-14 Annexe A).

Le raccordement des conducteurs doit être réalisé selon les règles de l'art en tenant compte de la densité de courant maximale admissible.

Ne procéder à aucune opération de perçage sur les enveloppes, celle-ci effectuée sans notre accord formel nous dégagerait de toute responsabilité.

PT O material deve ser seleccionado consoante os requisitos definidos na Directivautilizador 99/92/CE.

A zona de instalação deve ser adequada à categoria do produto.

A instalação do material deve ser realizada segundo as prescrições da norma de instalação EN/IEC 60079-14.

O pessoal interveniente deve ser qualificado para a actividade considerada (EN/IEC 60079-14 anexo A).

A ligação dos condutores deve ser realizada segundo as regras da arte tendo em conta a densidade de corrente máxima admissível.

Não proceder a nenhuma operação de perfuração nas caixas, se esta for efectuada sem o nosso acordo formal, anula a garantia.

GB All equipment shall be selected in compliance with the requirements stipulated in Directive 99/92/EC for users.

The product category shall match the installation zone.

All hardware shall be installed as stipulated under electrical installations standard EN/IEC 60079-14.

All personnel involved in the installation process shall be qualified for the roles performed (EN/IEC 60079-14 Annexe A).

Equipment must be connected as stipulated by the regulations in force in accordance with the maximum permissible current-carrying capacity.

We shall be absolved from all responsibility for drilling operations performed on enclosures without our formal consent.

RU Оборудование должно подбираться в соответствии с требованиями, установленными в Директиве 99/92/EG.

Зона установки должна быть адекватна категории продукции.

Установка оборудования должна выполняться согласно стандарту EN/IEC 60079-14.

Рабочий персонал должен иметь профессиональную квалификацию, соответствующую данному роду деятельности (EN/IEC 60079-14 приложение A).

Соединение проводов должно быть выполнено по всем правилам с учетом максимальной допустимой плотности тока.

Не делать никаких отверстий в корпусах; такие операции, выполненные без нашего формального согласия освобождают нас от всякой ответственности.

Cotes d'encombement et de fixation
Dimensions and fixing points
Dimensões gerais e pontos de fixação
Габаритные и крепежные размеры

Batterie
Battery
Bateria
батарея



+5°C --> +25°C

FDBAESLEDEMW
FDBAESLEDENW

Raccordement
Wiring
Ligação
Соединения

Marquage
Marking
Marcação
Маркировка

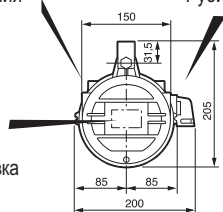

Coté raccordement et interrupteur
Connection and switch side
Coneção e lado do interruptor
Вид со стороны соединений и выключателя

Interrupteur
Switch
Interruptor
Рубильник

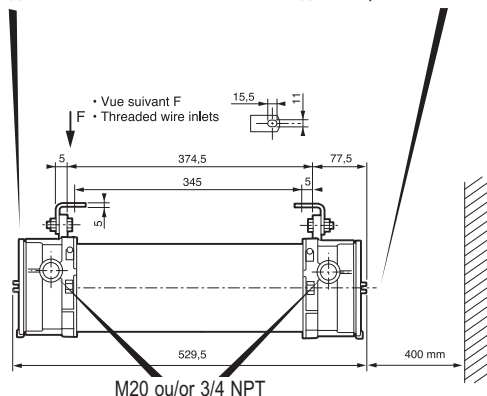

Coté extraction platine
Plate withdrawal side
Lado de remoção da placa
Вид со стороны извлечения пластины

Non permanent télécommandable (SATI)
Not permanent, remotely controllable (SATI)
Não permanente, operado por controle remoto (SATI)
Непостоянный управляемый на расстоянии (SATI)

Puissance lampe / Lamp power				
LED	Flux nominal 45 lm Nominal flux 45 lm Fluxo nominal: 45 lm Номинальная светимость 45 лм	Autonomie 1 h 1 hr standby time Autonomia 1 h Автономная работа 1час3	Alimentation : 230V 50Hz Alimentation : 230V 50Hz Alimentação: 230 V - 50 Hz Питани : 230В 50Гц	Consumption : 0,7W Consumption : 0,7W Consumo: 0,7W Расход электроэнергии: 0,7Вт

Accessoires de fixation
Attachment accessories
Acessórios de fixação
Крепежные аксессуары

Fixation sur tube 1" 1/4 Ø42, 2 x 1" 1/2 Ø49)
Attachment on tube 1" 1/4 Ø42, 2 x 1" 1/2 Ø49)
Fixação sobre o tubo 1" 1/4 Ø42,2 x 1" 1/2 Ø49)
Крепеж на трубе 1" 1/4 Ø42, 2 x 1" 1/2 Ø49)

2 étriers
2 stirrups
2 suspensões
2 скобы

Fixation rapide
Fast fixing
Fixação rápida
Быстрый крепеж

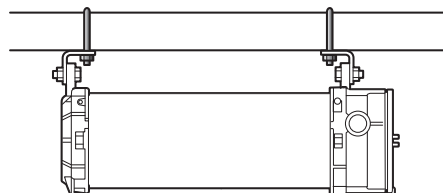

FDHC49Z - FDHC49S

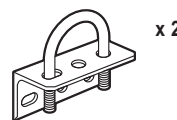

FDFBZ - FDFBS

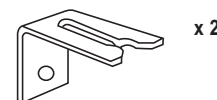

Réflecteur extérieur: voir auprès du constructeur
External reflector: see with manufacturer
Refletor externo: veja com o fabricante
Внешний рефлектор: обратиться к изготовителю

Montage du réflecteur
Fitting the reflector
Montagem do refletor
Монтаж рефлектора

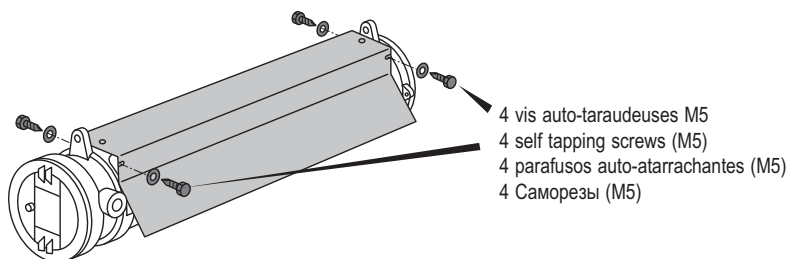

4 vis auto-taraudeuses M5
4 self tapping screws (M5)
4 parafusos auto-atarrachantes (M5)
4 Саморезы (M5)

4 MONTAGE / DÉMONTAGE - ASSEMBLY / DISASSEMBLY - MONTAGEM / DESMONTAGEM - СБОРКА / РАЗБОРКА

Ouverture
Opening
Abertura
Открытие

1

Dévisser le couvercle
Unscrew the cover
Desparafuse a tampa
Отвинтить крышку

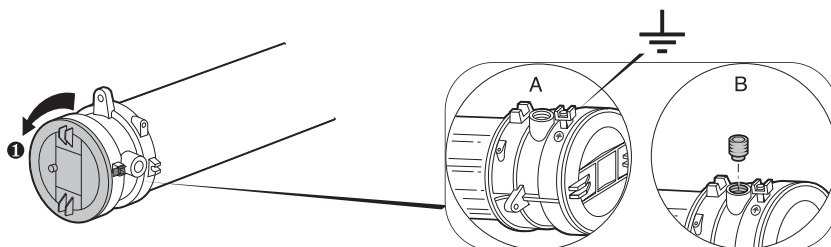

Raccordement télécommande
Remote control wiring
Fios do controle remoto
Подключение дистанционного управления

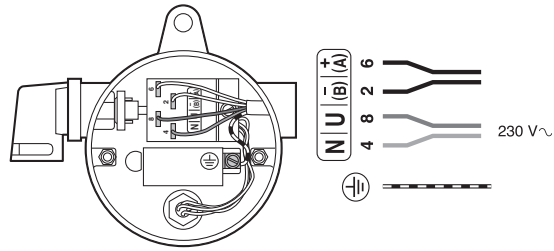
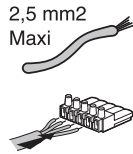

Fermeture
Closing
Fechamento
Закрывание

Couple de serrage préconisé au remontage: 32 Nm ($\pm 10\%$)
 When remounting, fasten fixing nuts to 32 Nm ($\pm 10\%$)
 Ao reencaixar, aperte as arruelas de fixação até 32Nm ($\pm 10\%$)
 Рекомендованный момент затяжки при повторном монтаже: 32 Nm ($\pm 10\%$)

Graisser les filetages (Loctite GR135 ou Molydal M03)
 Grease the threads (Loctite GR135 or Molydal M03)
 Lubrifique as roscas (Loctite GR135 ou Molydal M03)
 Смазать резьбы (Loctite GR135 или Molydal M03)

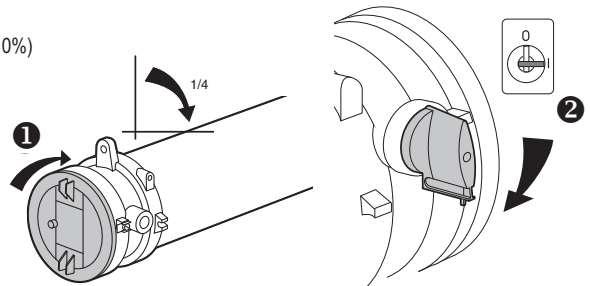

5 MISE EN SERVICE - PUTTING INTO SERVICE - COLOCANDO EM OPERAÇÃO - ВВОД В ЭКСПЛУАТАЦИЮ

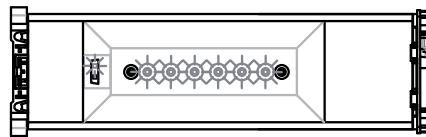

FR Mettre sous tension. Le voyant SATI vert clignote durant 28h. 6 diodes centrales allumées à faible puissance.

Nota: Dans le cas d'un stockage prolongé des blocs, le clignotement des leds dure jusqu'à ce que les accumulateurs aient retrouvé leur tension. Ensuite la led verte clignote seule jusqu'à ce que les accumulateurs soient complètement chargés. Une fois chargée, la led verte s'allume en fixe.

PT Ao ligar, o dispositivo SATI verde pisca durante 28h. 6 diodos centrais acesos em baixa potência.

Obs.: Caso as unidades tenham sido armazenadas por um longo período, os dispositivos piscarão até que as baterias recuperem a sua carga. Em seguida o dispositivo verde piscará sozinho até que as baterias estejam totalmente recarregadas. Uma vez carregadas, o dispositivo verde ficará estável e aceso.

GB Switch on, Green SATI indicator flashes during 28h. 6 central LEDs light at low power.

Note: If the units have been stored a long time, the LED flashing lasts until the batteries recover their voltage. Then the green LED flashes alone until the batteries are fully charged. Once charged, the green LED switches to steady.

RU Включить, Зеленый SATI индикатор мигает в течении 28 часов. Загораются 6 центральных светодиодов в режиме малой мощности.

Примечание: после длительного хранения блоков мигание индикаторов продолжается, пока аккумуляторы не наберут минимальный заряд. Затем до полной зарядки аккумуляторов мигает только зеленый индикатор. После полной зарядки индикатор постоянно горит зеленым.

Principe de fonctionnement - Operating principle
Início da Operação - Принцип действия

FR Etat de veille (secteur présent, charge batterie, led verte allumée + 6 LEDS allumées).

GB Standby status (mains power present, battery charge, green led switches + 6 LEDs light)

PT Modo de Espera (ligado, bateria em carregamento, dispositivo VERDE aceso + 6 leds acesas).

RU Дежурный режим (основное питание подключено, батарея заряжается, зеленый светодиод мигает + горят все 6 светодиодов в режиме малой мощности)

FR Etat de fonctionnement: Secteur absent, pas de charge batterie, 6 leds forte puissance.

GB Operating status: No mains power, no battery charge, 6 leds high power.

PT Modo de operação: Desligado, bateria sem carregamento, 6 leds de forte potência.

RU Рабочий режим: Основное питание отсутствует, батарея не заряжается, 6 светодиодов в режиме максимальной мощности)

FR Etat de repos: Secteur absent, pas de charge batterie, leds éteintes.

GB Rest status: No mains power, no battery charge, LEDs off.

PT Modo de repouso: Desligado, bateria sem carregamento, dispositivos desligados.

RU Выключенное состояние: Сеть есть, зарядки батареи нет, индикаторы не горят.

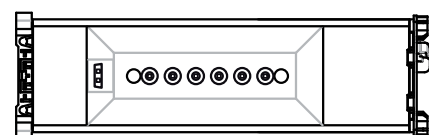
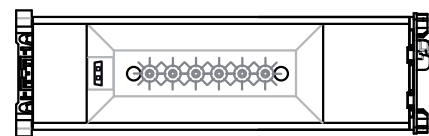
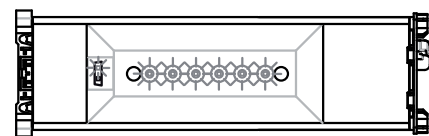

FR Le bloc peut être mis au repos ou rallumé par action sur les poussoirs ALLUMAGE et EXTINCTION du coffret de télécommande 039 01. Au retour du secteur le bloc se remet en veille après 30 secondes..

GB The self-contained emergency lighting unit can be put ion the rest mode or switched on again again by pushing ont the ON and OFF pushbuttons of the remote control unit 039 01. The self-contained emergency lighting luminaire will go back to the rest mode after 30 seconds.

PT A unidade de iluminação de emergência pode ser colocada no modo de repouso ou ligada novamente apertando os botões ON e OFF da Unidade de controle remoto 039 01. A unidade de iluminação de emergência retornará ao modo de repouso após 30 segundos.

RU Блок может быть отключен и включен нажатием на кнопки ВКЛЮЧЕНИЕ и ВЫКЛЮЧЕНИЕ коробки дистанционного управления 039 01. При подключении к сети блок через 30 секунд переходит в режим ожидания.

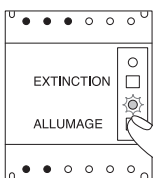

FR Contrôle général de l'installation

A tout moment il est possible d'effectuer l'allumage de tous les blocs pour vérifier visuellement leur bon fonctionnement sans interrompre l'activité de l'établissement (réception installation, visite de contrôleur...).

- Appuyer une fois sur la touche ALLUMAGE du coffret de télécommande 039 01, la led s'allume pendant 6 secondes, 3

secondes après, le bloc passe en état de fonctionnement.

- Pour arrêter le contrôle, appuyer sur la touche EXTINCTION du 039 01.

Nota: cette opération n'a aucune incidence sur la signalisation des leds des blocs.

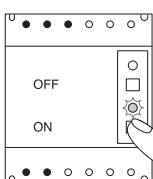

PT Verificação geral das instalações:

Todas as unidades podem ser ligadas a qualquer momento a fim de verificar visualmente a operação correta sem interromper a atividade do estabelecimento (instalações, visita dos inspetores, etc.).

- Aperte o botão ON na unidade de controle remoto 039 01, o dispositivo acenderá por 6 segundos, após 3 segundos, a unidade alterará para modo de operação.

- Para interromper a verificação, aperte o botão OFF da unidade de controle remoto 039 01.

Obs.: esta operação não terá nenhum efeito nos dispositivos de sinalização das unidades.

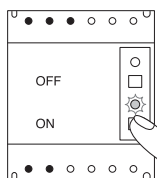

GB General installation check

All the units can be switched on at any time to check correct operation visually without interrupting the activity of the establishment (installation acceptance, inspectors visit, etc).

- Press the ON button on remote control 039 01, the LED switches on for 6 seconds, after 3 seconds, the unit switches to operating status.

- To stop the check, press the OFF button of 039 01.

Note: this operation has no effect on the LED signalling of the units.

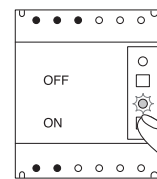

RU Общий контроль оборудования

В любой момент есть возможность включить все блоки для визуальной проверки из работы, не нарушая деятельности предприятия (приемка оборудования, визит проверяющего...).

- Нажать один раз на клавишу ВКЛЮЧЕНИЕ на коробке дистанционного управления 039 01, при этом на 6 секунд загорится индикатор, а 3 спустя 3 секунды блок перейдет в рабочий режим.

- Для остановки контроля нажать на ОТКЛЮЧЕНИЕ коробки 039 01.

Примечание: эта операция никак не влияет на показания индикаторов блоков.

FR Mise en repos par le coffret de télécommande

Secteur absent: une pression sur le poussoir EXTINCTION met le bloc au repos.

Une pression sur le poussoir ALLUMAGE remet le bloc en fonctionnement.

Retour du secteur: le bloc se remet en veille après 30 secondes.

PT Para fixar no modo de repouso utilizando a unidade de controle remoto.

Desligado: aperte o botão OFF uma vez e fixe a unidade para o modo de repouso.

Apertando o botão uma vez reiniciará a operação da unidade.

Ligado: a unidade acenderá para modo de espera (standby) após 30 segundos.

GB Setting to rest using remote control

With no mains power: pressing the OFF button once sets the unit to rest. Pressing the ON button once resets the unit to operation.

Restoration of mains power: the unit switches to standby after 30 seconds.

RU Отключение при помощи коробки дистанционного управления

Сети нет: нажатие на кнопку ВЫКЛЮЧЕНИЕ отключает блок.

Нажатие на кнопку ВКЛЮЧЕНИЕ переводит его в рабочий режим.

При включении сети: блок переходит в режим ожидания через 30 секунд.

FR Tests automatiques

Ce bloc possède un microprocesseur et une horloge interne qui lui permettent de s'auto-tester:

- Tous les 7 jours: test des lampes pendant 6 secondes. Le bloc choisit un jour pour réaliser le test des lampes. Toutes les semaines, le même jour à la même heure le test lampe sera effectué.

- Tous les 70 jours: test des lampes et des accumulateurs pendant 1 heure, un générateur aléatoire choisit le jour. L'heure de test sera l'heure de la première mise sous tension du bloc (les accumulateurs ayant une tension suffisante).

- Le bloc choisit une semaine dans le trimestre pour réaliser un test d'autonomie en plus du test lampe. Pendant les tests la led clignote en vert.

Elle passera en vert fixe lorsque le test sera correct et le bloc à nouveau opérationnel (charge de 12 heures après la fin d'un test autonomie).

- Aucune autre opération n'est à réaliser.

Note: Si malgré la génération aléatoire du jour de test, 2 blocs voisins ont leurs tests réalisés simultanément, signalé par le clignotement de leur led verte, il est nécessaire de décaler l'un d'eux (voir paragraphe "choix de l'heure du test, choix de l'heure par bloc").

PT Testes automáticos

A unidade tem um microprocessador e relógio interno para teste automático:

- A cada 7 dias: realizará 6 segundos de teste na lâmpada. A unidade seleciona um dia para realizar os testes na lâmpada. Toda semana no mesmo dia e mesmo horário será realizado o teste da lâmpada

- A cada 70 dias: será realizado 1 hora de teste nas lâmpadas e baterias, um gerador de números aleatórios selecionará o dia. O momento do teste será durante o primeiro carregamento da unidade (com as baterias com carga suficiente).

- A unidade selecionará uma semana no trimestre para realizar um teste autônomo além do teste da lâmpada. Durante o teste os dispositivos Os dispositivos se estabilizarão no VERDE quando o teste estiver correto e a unidade estiver novamente em operação (12 horas de carregamento após a finalização do teste autônomo).

- Nenhuma outra operação precisará ser realizada.

Obs.: se apesar da geração aleatória do dia do teste, 2 unidades vizinhas tiverem os seus testes realizados simultaneamente, sinalizadas pelo VERDE piscante, é necessário um compensar a outra (veja parágrafo "escolha do momento do teste, escolha do momento por unidade").

GB Automatic tests

The unit has a microprocessor and internal clock for automatic testing:

- Every 7 days: 6 second lamp test. The unit selects a day to perform lamp tests. Every week on the same day at the same time the lamp test will be performed.

- Every 70 days: 1 hour test of lamps and batteries, a random number generator selects the day. The test time will be the time of first supplying power to the unit (batteries having enough voltage).

- The unit selects one week in the quarter to perform an autonomy test in addition to the lamp test. During the tests the LED flashes green. It switches to steady green when the test is correct and the unit is again operational (12 hour charge after the end of the autonomy test).

- No other operation has to be performed.

Note: if despite the random generation of the test day, 2 neighbouring units have their tests performed simultaneously, signalled by their green LED flashing, it is necessary to offset one from the other (see paragraph "choice of test time, choice of time by unit").

RU Автоматическое тестирование

Данный блок имеет микропроцессор и внутренние часы, которые ему позволяют производить авто-тест.

- Каждую неделю: тест ламп в течение 6 секунд. Блок определяет день для теста ламп. Тест ламп будет выполняться каждую неделю в один день и час.

- Каждые 70 дней: тест ламп и аккумуляторов в течение 1 часа; день определяется генератором случайных чисел. Временем теста будет время первой подачи напряжения на блок (подача достаточного напряжения на аккумуляторы).

- Блок выбирает неделю в квартале, чтобы провести тест на автономность, а также тест ламп. Во время тестов индикатор мигает зеленым.

После удачного теста индикатор загорится постоянным зеленым, а блок вновь перейдет в рабочее состояние (12-часовая зарядка после теста на автономность).

- Никаких других операций не требуется.

Примечание: если несмотря на случайную генерацию дня теста 2 соседних блока начали выполнять тесты одновременно, о чем будут сигнализировать их мигающие зеленые индикаторы, необходимо перенести время теста для одного из них (см. параграф "выбор времени теста, выбор времени для блока").

EXPLOITATION PARTICULIÈRE - SPECIAL USAGE - USO ESPECIAL - ОСОБЫЕ РЕЖИМЫ ЭКСПЛУАТАЦИИ

FR Choix de l'heure des tests

Dans certains cas, pour des raisons d'exploitation, il est nécessaire d'imposer une heure de test. Avant toute opération, s'assurer que tous les blocs ont leur led verte allumée en fixe ou clignotant. Si après 24 heures de charge, les leds de l'un des blocs clignotent toujours alternativement vert/orange, remplacer ses accumulateurs.

1) Choix global pour toute l'installation

Tous les blocs sont testés à la même heure. Cette programmation n'est possible que sur une installation équipée de la télécommande par coffret réf. 039 01. (voir catalogue LEGRAND). Le choix se fait secteur présent sur les blocs.

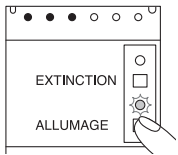

Note: la télécommande réf.039 01 doit être placée hors zone à risque d'explosion.

- A l'heure choisie pour le test, appuyer sur la touche ALLUMAGE du coffret de télécommande 039 01, la led verte s'allume 6 secondes et s'éteint.

- Avant 3 secondes, appuyer une seconde fois sur la touche ALLUMAGE du 039 01, la led verte s'allume 6 secondes et s'éteint.

- 3 secondes après, les leds des blocs clignotent alternativement vert/orange pendant 5 secondes, puis la led verte est fixe ou clignotante suivant l'état précédent. Les résultats des tests précédents sont effacés.

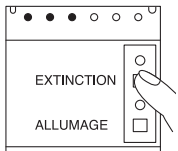

Note: dans le cas d'une installation panachée ayant certains blocs non testables automatiquement, attendre 3 secondes puis terminer par une impulsion sur EXTINCTION. Tous les blocs sont en veille. Les blocs à test automatique seront testés à l'heure choisie (le jour sera différent suivant les blocs).

2) Choix de l'heure bloc par bloc

Tous les blocs doivent être programmés unitairement par action sur chaque appareil. A l'heure choisie:

a) Couper l'alimentation secteur de l'appareil (ou de la ligne d'appareil).

b) Agir sur l'interrupteur batterie en ouvrant et fermant le couvercle.

c) Remettre l'appareil sous tension.

Après 5 secondes, la led orange s'éteint, la led verte est fixe ou clignotante suivant l'état précédent.

Les résultats des tests précédents sont effacés. Le bloc sera testé à l'heure choisie (le jour sera différent selon les blocs).

Note: Ce choix est possible même si l'installation a déjà été programmée comme en 1.

Mémorisation des résultats

Les résultats des tests sont mémorisés jusqu'à la réalisation d'un test identique bon, et jusqu'à remplacement de l'organe défectueux et la validation du dépannage.

GB Choice of test times

In some cases, because of use, it is necessary to set a test time. Before any operation, make sure that all the units have their green LED switched on either steady or flashing. If after 24 hours charge, the LEDs of one of the units still flashes alternately green/orange, replace the batteries.

1) Overall choice for whole installation

All units are tested at the same time. This programming is only possible with an installation fitted with remote control unit Cat No. 039 01. Choice is made with mains power present to all units.

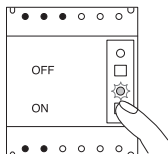

Note: the remote control, Cat No. 039 01, must be placed outside the explosion hazard zone.

- At the time chosen for the test, press the ON button of the remote control 039 01, the green LED switches on for 6 seconds and switches off.

- Before 3 seconds, press the ON button of 039 01 a second time, the green LED switches on for 6 seconds and switches off.

- 3 seconds after, the LEDs on the units flash alternately green/orange for 5 seconds, then the green LED is on steady or flashing according to its previous state. Previous test results are deleted.

PT Escolha do momento dos testes

Em alguns casos, devido à utilização, é necessário programar um momento para o teste. Antes de qualquer operação, assegure-se de que todas as unidades estão com seus dispositivos VERDES acesos, não podem estar parados ou piscando. Se após 24 horas de carregamento, os dispositivos de uma das unidades ainda estiver piscando alternadamente verde/laranja, substitua as baterias.

1) Escolha para instalações no geral

Todas as unidades devem ser testadas ao mesmo tempo. Esta programação somente é possível com uma instalação equipada com a unidade de controle remoto Cat. Nro 039 01. A escolha será feita com todas as unidades ligadas.

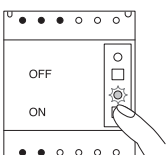

Obs.: a unidade de controle remoto Cat. Nro. 039 01, deve ser colocada do lado de fora da área explosiva.

- No momento escolhido para o teste, aperte o botão ON da unidade de controle remoto 039 01, o dispositivo VERDE acenderá por 6 segundos e desligará.

- Antes de 3 segundos, aperte o botão ON da unidade de controle remoto 039 01 pela segunda vez, os dispositivos piscarão alternadamente verde/laranja durante 5 segundos. Em seguida o dispositivo VERDE ficará parado ou piscando de acordo com o seu estado anterior. Os resultados do teste anterior serão apagados.

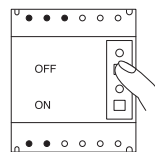

Note: if the installation is mixed, having some units not tested automatically, wait 3 seconds then end by pressing OFF.

All units are on standby. The units to be tested automatically will be tested at the chosen time (the day will be different according to the units).

2) Choice of time unit by unit

All units must be programmed singly by operating on each device. At the time chosen:

a) Cut the mains power supply to the device (or the device line).

b) Reach the battery switch by opening and closing the cover.

c) Return power supply to the device;

After 5 seconds, the orange LED switches off, the green LED is on steady or flashing according to the previous state.

The previous test results will be deleted. The unit will be tested at the chosen time (the day will be different according to the units).

Note: this choice is possible even if the installation has already been programmed as in 1.

• Results storage

Test results are stored until the performance of an identical correct test, and until replacement of the faulty item and validation of the repair.

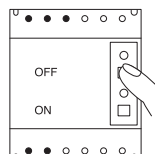

Obs.: se a instalação for mista, incluindo algumas unidades que não são testadas automaticamente, aguarde 3 segundos e em seguida pressione OFF.

Todas as unidades ficarão em repouso (standby). As unidades a serem testadas automaticamente serão testadas na hora escolhida (o dia será diferente de acordo com as unidades).

2) Escolha o momento de unidade por unidade

Todas as unidades devem ser programadas separadamente para cada aparelho em funcionamento. No momento da escolha:

a) Desligue a fonte de alimentação do aparelho (ou da linha de aparelhos)

b) Pegue o interruptor da bateria abrindo e fechando a tampa

c) Ligue novamente o aparelho à fonte de alimentação

Após 5 segundos, o dispositivo LARANJA desligará, o dispositivo VERDE ficará parado ou piscando de acordo com seu estado anterior.

Obs.: esta escolha é possível mesmo se a instalação já tenha sido programada conforme item 1.

• Resultados armazenados

Os resultados ficarão armazenados até a realização de um mesmo teste executado corretamente ou até a substituição do item com defeito e validação do reparo.

RU • Выбор времени выполнения тестов

В некоторых случаях, по эксплуатационным причинам необходимо задать время проведения теста. Перед любой операцией нужно убедиться, что зеленый индикатор горит постоянно или мигает на всех блоках. Если после 24 часов зарядки индикаторы одного из блоков постоянно мигают то зеленым, то оранжевым, поменять аккумуляторы.

1) Общий выбор для всего прибора

Все блоки тестируются в одно время. Такое программирование возможно только на приборе, оборудованном дистанционным управлением посредством коробки код 039 01 (см. каталог LEGRAND).

Выбор делается при блоках, включенных в сеть.

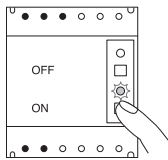

Примечание: дистанционное управление код 039 01 должно быть установлено вне взрывоопасной зоны.
- В выбранное для теста время нажать на клавишу ВКЛЮЧЕНИЕ коробки дистанционного управления 039 01, при этом зеленый индикатор загорится на 6 секунд и погаснет.

- За 3 секунды до этого нажать во второй раз на ВКЛЮЧЕНИЕ коробки 039 01, при этом зеленый индикатор загорится на 6 секунд и погаснет.

- 3 секунды спустя индикаторы блоков поочередно будут мигать зеленым и оранжевым в течение 5 секунд, затем останется гореть или мигать зеленый индикатор, в зависимости от предыдущего состояния.

Результаты предыдущего теста будут стерты.

FR Report momentané d'un test

Dans le cas où pour une utilisation inhabituelle des locaux, l'heure du test est gênante pour l'activité, il est possible de reporter de 24 heures tous les tests pouvant avoir lieu le jour en question.

- Appuyer sur la touche ALLUMAGE du coffret 039 01, la led s'allume 6 secondes puis s'éteint.

- Avant 3 secondes, appuyer une seconde fois sur la touche ALLUMAGE, la led s'allume 6 secondes et s'éteint.

- Avant 3 secondes, appuyer une troisième fois sur la touche ALLUMAGE, la led s'allume 6 secondes et s'éteint.

Note: dans le cas d'une installation ayant certains blocs non testables automatiquement, terminer par une impulsion sur EXTINCTION du 039 01.

Tous les blocs qui devraient s'allumer dans les 24 heures ont leur test repoussé d'une journée. Ensuite le programme reprend son cours normal.

Mise hors tension longue durée: (Exemple: établissement saisonnier) Après une longue période hors tension, il est possible que les accus aient perdu toute tension et que la programmation soit perdue. Lors de la remise sous tension, les blocs signaleront le défaut par un clignotement vert/orange de leurs leds. Il sera nécessaire de reprogrammer.

Décalage définitif des tests: reprendre la même procédure que pour le choix de l'heure du test.

Arrêt d'un test en cours: dans le cas où un test autonomie en cours gêne l'exploitation, il est possible de l'arrêter immédiatement. Appuyer sur la touche EXTINCTION du coffret de télécommande 039 01. Le test est stoppé et sera refait le lendemain.

Cas particuliers: lorsqu'une mise hors tension est supérieure à 3 jours, les tests ne sont plus effectués. Le cycle de test reprendra après la remise sous tension et la recharge des blocs, les tests prévus le jour de la remise sous tension sont automatiquement repoussés de 24 heures.

PT Atraso temporário do teste

Se o momento do teste for inconveniente para utilização das instalações em horário excepcional, é possível atrasar em até 24 horas todos os testes programados para aquele dia.

- Aperte o botão ON do controle remoto da unidade 039 01. O sinalizador acenderá por 6 segundos e em seguida desligará.

- Antes de 3 segundos, aperte o botão ON pela segunda vez, o sinalizador acenderá por 6 segundos e desligará.

- Antes de 3 segundos, aperte o botão ON pela terceira vez, o sinalizador acenderá por 6 segundos e desligará.

Obs.: se a instalação tiver algumas unidades não testadas automaticamente, finalize apertando OFF no controle remoto da unidade 039 01.

Todas as unidades que seriam ligadas nas 24 horas terão seus testes atrasados um dia. Posteriormente o programa retornará à sequência normal.

Sem utilização por um longo período: (ex.: estabelecimento sazonal). Após um longo período sem utilização, é possível que as baterias percam a carga e o programa seja perdido. Ao restabelecer a rede elétrica, as unidades indicarão a falha com os SINALIZADORES piscando verde/laranja. Será necessário reprogramá-las.

Recronometragem dos testes: repita os mesmos procedimentos conforme escolha do horário para o teste.

Interrupção de teste em andamento: quando da utilização das instalações for interrompida por um teste autônomo em andamento, é possível interrompê-lo imediatamente. Aperte o botão OFF da unidade de controle remoto 039 01. Os testes serão interrompidos e serão realizados no dia seguinte.

Casos Especiais: quando a fonte de alimentação estiver deligada por mais de 3 dias, os testes não serão realizados. O ciclo de teste será reiniciado após o retorno da rede elétrica e o recarregamento das unidades; os testes programados para o dia de retorno da rede elétrica serão automaticamente atrasados 24 horas.

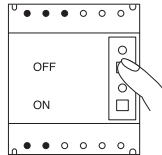

Примечание: в случае со смешанными приборами, имеющим некоторые блоки, которые не тестируются автоматически, подождать 3 секунды, затем закончить нажатием на ВЫКЛЮЧЕНИЕ.

Все блоки будут в режиме ожидания. Блоки, тестируемые автоматически, будут тестироваться в установленное время (в день, в зависимости от блоков).

2) Выбор времени для каждого блока

Необходимо программировать все блоки вместе, работая с каждым аппаратом. В выбранное время:

a) Отключите питание аппарата от сети (или всей линии аппаратов).

b) Используйте выключатель батареи, закрыв и открыв крышку.

c) Снова включите аппарат в сеть.

Через 5 секунд оранжевый светодиод погаснет, а зеленый будет гореть постоянно или мигать, в зависимости от предыдущего состояния.

Результаты предыдущих тестов стерты. Блок будет протестирован в выбранное время (день будет различаться для каждого блока).

Примечание: выбор возможен, даже если инсталляция уже была запрограммирована, как в п.1.

• Запоминание результатов

Результаты тестов запоминаются до выполнения удачного теста и до замены поврежденного узла и подтверждения устранения поломки.

GB Temporary test delay

If the test time is inconvenient for an unaccustomed use of the premises, it is possible to delay by 24 hours all the tests liable to take place on the relevant day.

- Press the ON button on the remote unit 039 01, the LED switches on for 6 seconds then switches off.

- Before 3 seconds, press the ON button a second time, the LED switches on for 6 seconds and switches off.

- Before 3 seconds, press the ON button a third time, the LED switches on for 6 seconds and switches off.

Note: if the installation has some units not tested automatically, end by pressing OFF on the 039 01.

All the units that should switch on in the 24 hours have their test delayed one day. Afterwards the programme returns to its normal sequence.

Leaving without power for long periods: (Eg. seasonal establishment) After a long period without power, it is possible that the batteries lose their voltage and the programme is lost. When restoring mains power supply, the units will indicate the fault with their LEDs flashing green/orange. It will be necessary to reprogram them.

Permanent retiming of tests: repeat the same procedure as for the choice of test time.

Stopping test under way: when use of premises is inconvenienced by an autonomy test under way, it is possible to stop it immediately. Press the OFF button on the remote control unit 039 01. The test stops and will be performed the next day.

Special cases: when mains power is off for longer than 3 days, tests are no longer performed. The test cycle will be restarted after mains power returns and the units are recharged; the tests planned for the day of the return of mains power are automatically delayed 24 hours.

RU Временный перенос теста

В случае нестандартного использования помещений, или когда время теста препятствует деятельности, можно перенести на 24 часа все тесты, которые могли быть запланированы на этот день.

- Нажмите на клавишу ВКЛЮЧЕНИЕ коробки 039 01. Светодиод загорится на 6 секунд и погаснет.

- За 3 секунды до этого нажмите во второй раз клавишу ВКЛЮЧЕНИЕ; светодиод загорится на 6 секунд и погаснет.

- За 3 секунды до этого нажмите в третий раз клавишу ВКЛЮЧЕНИЕ; светодиод загорится на 6 секунд и погаснет.

Примечание: если в инсталляции имеются блоки, не тестируемые автоматически, закончить операцию нажатием на ВЫКЛЮЧЕНИЕ коробки 039 01.

Все блоки, которые должны были включиться в течение 24 часов, перенесли тестирование на день. После этого программа возвращается к своему нормальному исполнению.

Длительное отключение от сети: (например: сезонное учреждение) После длительного периода отключения от сети, может случиться, что аккумуляторы полностью разрядятся, и программа сбросится. При включении в сеть блоки будут сигнализировать об этом зеленым/оранжевым миганием светодиодов. Понадобится повторное программирование.

Окончательный перенос времени тестов: выполнить те же действия, что при выборе времени проведения теста.

Прерывание выполняемого теста: если начавшийся тест автономной работы препятствует эксплуатации, возможно его немедленное прекращение. Нажмите на клавишу ВЫКЛЮЧЕНИЕ на коробке дистанционного управления 039 01. Тест будет прерван и выполнен снова на следующий день.

Особые случаи: если время отключения от сети превышает 3 дня, тесты больше не выполняются. Цикл тестов восстановится после включения сети и зарядки блоков; тесты, запланированные на день отключения, автоматически переносятся на 24 часа.

FR L'indice de protection de l'enveloppe (IP) doit être préservé pendant toute la durée d'utilisation du matériel. A cet effet, les garnitures d'étanchéité doivent être maintenues en bon état. Les orifices non utilisés doivent être impérativement obturés par des bouchons d'obturation.

Avant toute intervention sur les équipements, il convient de respecter scrupuleusement les consignes de sécurité mentionnées (NE PAS OUVRIR SOUS TENSION).

Les matériels installés doivent être périodiquement inspectés. 3 niveaux d'inspection sont prévus dans la norme EN/IEC 60079-17 (inspection visuelle de près et détaillée).

Il est de la responsabilité de l'utilisateur de mettre en oeuvre ces inspections précisées dans ladite norme, en fonction des modes de protection des matériels concernés. Si des exigences nationales supplémentaires à la norme EN/IEC 60079-17 existent, elles doivent être observées.

Pour bien conserver le caractère antidéflagrant du matériel, s'assurer avant la mise en service que toutes les vis de fixation du couvercle et les entrées de câbles soient bien serrées. Les joints de laminage doivent être propres et graissés

Il est nécessaire, lorsque l'appareil est installé, de le maintenir en bon état en le graissant. Utiliser une graisse non durcissante et anti-corrosive.

Pour les joints filetés: graisse minérale graphitée, température d'utilisation -30°C à +150°C, type Loctite GR135, Molydal M03.

La signification des deux diodes électroluminescentes est la suivante:

- Vert allumé = bloc en état de fonctionnement normal.

- Vert clignotant: test en cours ou batterie en reprise de charge après une autonomie ou un test.

- Vert/jaune clignotant = en mode "classique", acquittement durant 1 heure de la réception d'une télécommande d'extinction en présence secteur.

- Jaune allumé fixe = défaut du tube de secours*

- Jaune clignotant lent = défaut batterie**

- Jaune clignotant rapide = défaut de l'électronique***

* Changer les lampes défectueuses .

** Changer la batterie du bloc, refaire les opérations comme lors de la première mise en service

*** Envoyer le bloc en réparation.

Tout appareil reconnu défectueux doit être réparé le plus rapidement possible. Remplacer la batterie tous les 4 ans ou dès que l'autonomie nominale n'est plus respectée.

Nota 1: à chaque mise sous tension ou chaque fin de test correct, le bon fonctionnement des leds est vérifiable grâce à une période de clignotement vert/orange de 30 secondes.

Nota 2: le défaut de veilleuse ne peut être vu que hors de la période de prise de charge des accumulateurs.

PT O índice de protecção da caixa (IP) deve ser preservado durante o período de utilização do material. Para este efeito, os anéis de vedação devem ser mantidos em bom estado de funcionamento.

As entradas de cabos não utilizadas devem ser seladas com buíjes.

Antes de proceder a qualquer intervenção nos equipamentos, convém respeitar rigorosamente as instruções de segurança mencionadas.

Os materiais instalados devem ser controlados periodicamente. A norma EN/IEC 60079-17 prevê três níveis de inspeção (inspeção visual, de perto e detalhada).

Compete ao utilizador efectuar estas inspeções indicadas na dita norma, consoante os modos de protecção dos materiais em questão.

Caso existam requisitos nacionais suplementares à norma EN/IEC 60079-17, os mesmos devem ser respeitados

Para assegurar que o material mantenha-se à prova de explosão, antes da utilização do produto, verificar se todos os parafusos de fixação da tampa e passagens de cabos estão devidamente apertados.

Os equipamentos são fornecidos com as juntas planas lubrificadas. Uma vez que o equipamento é instalado, é necessário mantê-lo em boas condições, através de lubrificação. Utilize um lubrificante não endurecedor e anti-corrosivo.

Para juntas rosqueadas: graxa grafite mineral, temperatura de trabalho -30°C a +150°C. ex.: Loctite GR 135, Molydal M03.

O significado dos dois diodos eletroluminescentes é o seguinte:

- Dispositivo VERDE ACESO permanentemente: a luminária está operando normalmente e a bateria carregando corretamente.

- Dispositivo VERDE PISCANDO: teste em andamento ou bateria recarregando após o teste ou falha na fonte de alimentação.

- Dispositivo VERDE/AMARELO PISCANDO alternadamente: para as luminárias de emergência padrão, estes dispositivos piscando indicam que a luminária recebeu a informação da unidade de controle remoto por um período de uma hora enquanto ligada à fonte de alimentação

- Dispositivo AMARELO ligado = falha na lâmpada de emergência*

- Dispositivo AMARELO piscando devagar = falha na bateria **

- Dispositivo AMARELO piscando rapidamente = falha na mudança de operação***

* Substitua as lâmpadas defeituosas

** Substitua a bateria, refaça os procedimentos conforme a primeira operação

*** Envie a bateria para reparo

Qualquer aparelho que apresente defeito deverá ser reparado o mais rápido possível. Substitua a bateria a cada 4 anos ou quando a autonomia nominal não for mais respeitada.

Obs. 1: Sempre que a unidade for ligada ou no final de cada teste realizado corretamente, é possível verificar a operação correta de cada dispositivo por um período de 30 segundos através do dispositivo verde/laranja piscante.

Obs. 2: A falha da lâmpada standby somente pode ser vista fora do período de carregamento das baterias.

GB The protection index for the enclosure (IP) must be kept for the complete duration of use of the material. Therefore the sealing fittings must be maintained in good condition. Unused cable-entries must be sealed with blanking plugs.

Before carrying out any work on the equipment, the cited safety instructions must be very carefully observed (DO NOT OPEN WITH POWER ON).

The hardware installed shall be inspected on a regular schedule. Standard EN/IEC 60079-17 (close-up and in-depth visual inspection) specifies three inspection levels.

It is the user's responsibility to ensure these inspections are implemented according to the protection modes of the equipment hardware installed.

Any nationally-set requirements applicable on top of standard EN/IEC 60079-17 shall be complied with.

To ensure that material remains explosion-proof, before use of the product, check that all the cover attaching screws and cable inputs are properly tightened. Rolling joints must be clean and lubricated.

Once the device is installed, it is necessary to maintain it in good condition by lubrication. Use a non hardening anti-corrosive lubricant.

For threaded joints: graphite mineral grease, working temperature -30°C to +150°C. eg. Loctite GR 135, Molydal M03.

The signification of the two electroluminescent diodes is the following:

- Green LED lit on permanently : the self-contained luminaire is operating normally and the battery charging correctly

- Green LED flashing: test under progress or battery recharging after a duration test or a power failure.

- Green/yellow LED flashing alternatively : for standard self-contained emergency lighting luminaires, these flashing LEDs indicate that the luminaire has received the information from the remote control for a time period of one hour while mains power.

- Yellow LED on = emergency tube fault*

- Yellow LED flashing slowly = battery fault**

- Yellow LED flashing quickly = electronic change-over fault***

* Change the defective lamps.

** Change the battery pack; redo the procedure as for the first putting in service.

*** Send the battery pack for repair.

Any appliance found to be defective should be repaired as quickly as possible. Replace the battery every 4 years or when the nominal autonomy is no longer respected.

Note 1: whenever the unit is powered up or at the end of each correct test, correct operation of the LEDs can be checked by a 30 second period of flashing green/orange.

Note 2: the standby lamp fault can only be seen outside the period for charging the batteries.

RU Степень защиты изоляционных материалов (IP) должна сохраняться на протяжении всего времени использования оборудования. Для этого необходимо поддерживать сальники в хорошем состоянии.

Неиспользуемые отверстия обязательно должны быть закрыты заглушками.

Перед любым обслуживанием оборудования следует тщательно соблюдать упомянутые правила техники безопасности.

Установленное оборудование подлежит периодической проверке. Стандартом EN/IEC 60079-17 предусматривается 3 уровня проверки (внешняя, вблизи и детальная).

На пользователе лежит ответственность за проведение проверок, перечисленных в данном стандарте, в соответствии со способами защиты данного типа оборудования.

При наличии национальных требований, дополняющих стандарт EN/IEC 60079-17, их соблюдение также является обязательным.

Для того, чтобы сохранить взрывобезопасность оборудования, убедиться перед вводом в эксплуатацию, что все крепежные винты крышки и входных отверстий для кабеля хорошо затянуты.

Приборы поставляются со смазанными плоскостями стыков. Когда аппарат будет установлен, необходимо поддерживать их в хорошем состоянии при помощи смазки. Использовать незатвердевающую антикоррозийную смазку.

* Для резьбовых соединений: минеральная смазка с добавлением графита и рабочей температурой -30°C до +150 °C, тип Loctite GR135, Molydal M03

Два светодиода имеют следующее значения:

- Горит зеленый: блок в нормальном рабочем состоянии.

- Зеленый мигает: выполняется тест, либо батарея заряжается после теста на автономность или простого теста.

- Мигает зеленый и желтый: в «классическом» режиме означает подтверждение в течение 1 часа с момента получения дистанционной команды на выключение при наличии сети/в адресном режиме работы указывает на отсутствие подключения к коробке интерфейса.

- Горит желтый = неисправность лампы аварийного освещения*

- Редко мигает желтый = неисправность батареи**

- Часто мигает желтый = неисправность электроники***

* Замените неисправные лампы.

** Замените батарею блока, снова проделайте операции, как при первом вводе в эксплуатацию

*** Отправьте блок на ремонт.

Любой аппарат, признанный неисправным, должен быть отремонтирован как можно скорее. Меняйте батарею каждые 4 года, либо при сокращении номинального времени автономной работы.

Примечание 1: при каждом подключении к сети или при каждом окончании удачного теста правильная работа индикаторов может быть проверена благодаря 30-секундному периоду мигания зеленым и оранжевым.

Примечание 2: неисправность лампы режима ожидания можно увидеть только после того, как зарядятся аккумуляторы.

Pièces de maintenance (*):

- Tube scellé dans les embouts
- Platine équipée
- Z00947 (batterie 2,4V - 1,5Ah)
- Z00874 (platine évacuation SATI)

Maintenance spares (*):

- Tube sealed in ferrules
- Fitted plate
- Z00947 (battery 2,4V - 1,5Ah)
- Z00874 (SATI evacuation mounting plate)

Peças de reposição (*):

- Tubo selado
- Chassi
- Z00947 (bateria 2,4V - 1,5Ah)
- Z00874 (platine évacuation SATI)

Запасные части для техобслуживания (*):

- Лампа, герметически заделанная в наконечники
- Снаряженная пластина
- Z00947 (батареи 2,4 V - 1,5Ah)
- Z00874 (SATI пластину эвакуации)

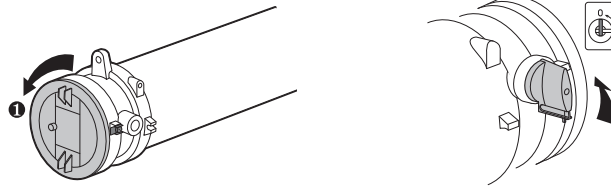
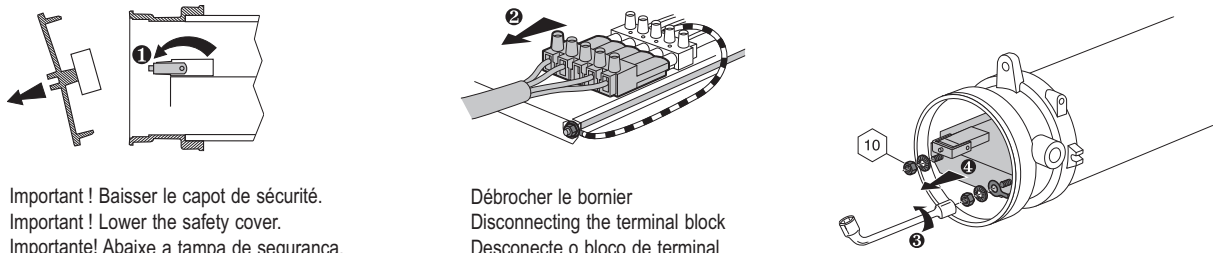
(*): Voir auprès du constructeur**(*): See with manufacturer****(*): Veja com o fabricante****(*): обратиться к изготовителю****Démontage de la platine****Removing the geartray****Desparafuse a tampa****Демонтаж пластины****Attention:** avant d'ouvrir l'appareil côté platine, positionner l'interrupteur sur "O".**Caution:** set switch to "O" before opening plate side of equipment.**Atenção:** Posicione o interruptor no "0" antes de abrir o lado da placa**Внимание:** перед тем, как открывать прибор со стороны пластины, установить выключатель в положение "O"**Dévisser le couvercle****Unscrew the cover****Desparafuse a tampa****Отвинтить крышку****Ouverture****Opening****Abertura****Открывание**

Important ! Baisser le capot de sécurité.
Important ! Lower the safety cover.
Importante! Abaixar a tampa de segurança.
Важно! Опустить защитный кожух

Débrancher le bornier
Disconnecting the terminal block
Desconecte o bloco de terminal
Отсоединить клеммную колодку

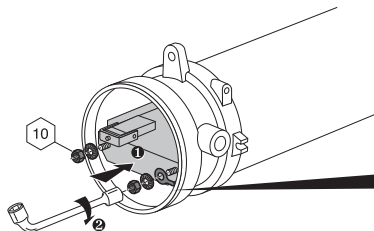
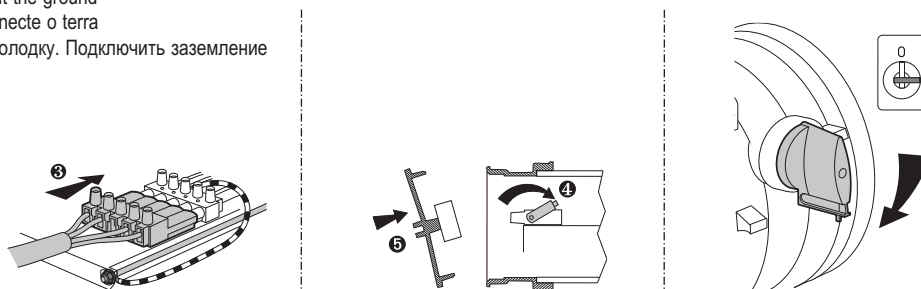
Remontage de la platine**Reassembly of geartray****Reencaixe da placa de montagem****Повторный монтаж пластины**Couple de serrage préconisé au remontage: 2,85 N.m ($\pm 15\%$)When remounting, fasten fixing nuts to 2,85 N.m ($\pm 15\%$)Ao reencaixar a placa de montagem, aperte as arruelas de fixação até 2,85 N.m ($\pm 15\%$)Рекомендованный момент затяжки при повторном монтаже: 2,85 N.m ($\pm 15\%$)**Rebrocher le bornier. Fixer la terre****Reconnecting the terminal block. Fit the ground****Reconecte o bloco de terminal. Conecte o terra****Снова подсоединить клеммную колодку. Подключить заземление**

Batterie
Battery
Bateria
батарея

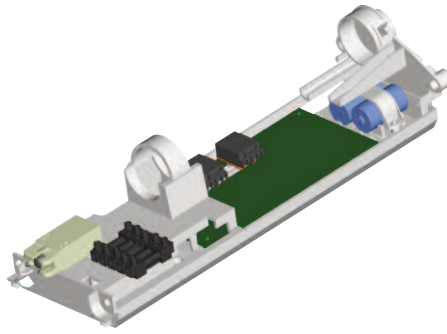

Démontage de la batterie:

- 1) Rabattre le capot de l'interrupteur batterie.
- 2) Extraire la platine appareillage.
- 3) Retirer les 2 fils + et - batterie/circuit imprimé.
- 4) Dévisser les 2 vis de l'interrupteur batterie.
- 5) Dégager la batterie.

Removing the battery:

- 1) Pull down the cover of the battery switch.
- 2) Withdraw the fittings plate.
- 3) Remove the two + and - wires from battery/printed circuit.
- 4) Remove the 2 screws from the battery switch.
- 5) Disengage the battery.

Remontage de la batterie:

- 1) Vérifier que la batterie soit adaptée.
- 2) Glisser la batterie dans son logement.
- 3) Fixer l'interrupteur batterie à l'aide des 2 vis.
- 4) Raccorder les 2 fils + et - batterie/circuit imprimé.
- 5) Remonter la platine dans l'enveloppe.
- 6) Relever le capot d'interrupteur a avant de visser le couvercle.

Refitting the battery:

- 1) Check that the battery is suitable.
- 2) Slide the battery into its location.
- 3) Install the battery switch using 2 screws.
- 4) Connect the two + and - wires of the battery/printed circuit.
- 5) Reinstall the plate in the casing.
- 6) Lift up the switch cover a before screwing the cover.

Remoção da bateria:

- 1) Puxe para baixo a tampa do interruptor da bateria
- 2) Retire as placas de fixação
- 3) Remova os dois fios + e - da bateria/circuito impresso
- 4) Remova os 2 parafusos do interruptor da bateria
- 5) Desencaixe a bateria.

Демонтаж батареи:

- 1) Откинуть назад кожух выключателя батареи.
- 2) Извлечь аппаратную пластину.
- 3) Отсоединить 2 провода + и – батареи/печатной схемы.
- 4) Отвинтить 2 винта выключателя батареи.
- 5) Извлечь батарею.

Recolocação da bateria:

- 1) Verifique se a bateria é adequada.
- 2) Encaixe a bateria em seu lugar
- 3) Instale o interruptor da bateria utilizando-se de 2 parafusos
- 4) Conecte os dois fios + e - da bateria/circuito impresso
- 5) Reinstale a placa no invólucro
- 6) Levante o tampa do interruptor antes de parafusar o invólucro

Монтаж батареи:

- 1) Проверить, подходит ли батарея.
- 2) Задвинуть батарею в гнездо.
- 3) Закрепить выключатель батареи 2 винтами.
- 4) Подсоединить 2 провода + и – батареи/печатной схемы.
- 5) Установить пластину в корпус.
- 6) Поставить на место кожух выключателя перед тем, как прикручивать крышку.

FR Dans le cadre de la directive DEEE, décret 2005-829 du 20/07/05, ATX peut vous proposer des filières de valorisation et de traitement des produits concernés. Ceux-ci sont identifiés réglementairement avec le logo:  Merci de contacter notre Service Après Vente au: 03 22 54 27 54.

PT No caso da Diretriz DEEE, decreto 2005-829 de 20/07/05. A ATX pode oferecer procedimentos de melhoria e tratamentos dos produtos em referência. Estes são identificados como padrão com o logo:  Favor contatar nosso serviço de Pós-Vendas no tel: + (33) 3 22 54 27 54.

GB In the case of the DEEE Directive, decree 2005-829 from the 20/07/05, ATX can offer you enhanced procedures and treatment of the products concerned. These are identified as standard with the logo:  Please contact our After Sales service on: + (33) 3 22 54 27 54.

RU В рамках Директивы DEEE, постановления 2005-829 от 20/07/05, ATX может предложить Вам сети приемки отходов на вторичную переработку для соответствующих продуктов. Это в обязательном порядке обозначается логотипом:  Обратитесь, пожалуйста, в нашу службу гарантийного обслуживания по телефонам: + (33) 3 22 54 27 54.

7 RÉPARATION - REPAIR - REPARAÇÃO - РЕМОНТ

FR Aucune réparation, non confirmée par ATX, n'est admissible.

PT Não é permitida nenhuma reparação sem a conformação de ATX.

GB It is forbidden to perform repair work without first confirming with ATX.

RU Любой ремонт, не одобренный ATX, не допускается.



LCIE

LICENCE



AEAS
PERFORMANCE SATI

LCIE N° : T 11102 / 716997

Titulaire :

License Holder:

Appleton Group-ATX

E.I.N, 35 rue André Durouchez, CS 98017
80084 AMIENS CEDEX 2 -France

Site de fabrication :

Factory:

EMERSON (N°2116BA)

Str. N°04 Parc industriel Tetarom 2
400641 CLUJ NAPOCA - Roumanie

Produit :

Product:

BAES d'évacuation à led P

BAES of evacuation with light-emitting diode P

Marque commerciale (s'il y a lieu) :

Trade mark (if any):

Appleton-ATX

Modèle, type, référence :

Model, type, reference:

FDBAESLEDExx, FDBAESLEDExX

Voir Annexe / See Annex

Caractéristiques principales :

Main characteristics:

Voir Annexe / See Annex

Informations complémentaires :

Additional information:

/

Le produit est conforme à :

The product is in conformity with:

NF EN 60598-1:2015

NF EN 60598-2-22:2014

NF EN 62034:2012

NF C 71-800:2000

NF C 71-820:1999

Documents pris en compte :

Relevant documents:

Rapport(s) d'essai(s) / *Test report(s)* n°153923-716996 A/B Version 01

Annule et remplace (s'il y a lieu) :

Cancels and replaces (if necessary):

La licence / *License* T 11102 / 683511 du/of 07/07/2016.

Mise à jour suite à évolution de(s) norme(s)/update further to the evolution of the standard(s)

En vertu de la présente décision notifiée par le LCIE organisme mandaté, AFNOR Certification accorde le droit d'usage de la Marque NF à la société qui en est titulaire pour les produits visés ci-dessus, dans les conditions définies par les règles générales de la Marque NF et par les règles de certification NF, pour autant que les contrôles réguliers de la fabrication et les vérifications par tierce partie soient satisfaisants.

On the strength of the present decision notified by LCIE mandated certification body, AFNOR Certification grants the right to use the NF Mark to the licence holder for the above mentioned products, within the frame of the general rules of the NF Mark and of the NF certification rules, as far as the regular checking and third party verifications of the production are satisfactory.

Fontenay-aux-Roses, 22/05/2018

Date de fin de validité / Expiry date:

Rémi HANOT

Responsable Certification / *Certification Officer*

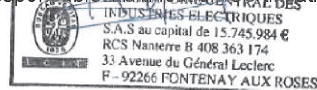

La validité de la présente licence cesse dès l'annulation de l'une des normes sur lesquelles elle est fondée.
The present license is valid until the cancellation of one of the standards on which it is based.

cofrac



Accréditation

N° 5-0014

Portée disponible sur
www.cofrac.fr

LCIE

Laboratoire Central des Industries Electriques

Une société de Bureau Veritas

33 Avenue du Général Leclerc

92260 Fontenay-aux-Roses

FRANCE

WWW.LCIE.FR



L C I E

Annexe de la licence / Annex of license T 11102 / 716997

Modèles / Models :

FDBAESLEDEM	FId - SATI - sans inter - M20
FDBAESLEDEMW	FId - SATI - avec inter - M20
FDBAESLEDEN	FId - SATI - sans inter - 3/4"
FDBAESLEDENW	FId - SATI - avec inter - 3/4"
FDBAESLEDEMA	FId - ADRESSABLE - sans inter - M20
FDBAESLEDEMAW	FId - ADRESSABLE - avec inter - M20'
FDBAESLEDENA	FId - ADRESSABLE - sans inter - 3/4"
FDBAESLEDENAW	FId - ADRESSABLE - avec inter - 3/4"

Caractéristiques / Characteristics :

Caractéristique	Valeur
Tension assignée / Rated voltage	230 V
Nature du courant / Nature of supply	AC
Fréquence assignée / Rated frequency	50/60 Hz
Puissance assignée / Rated power	0,7 W
Classe de protection contre les chocs électriques / Class of protection from electric shock	I
Degré IP / IP degree	66/68
Degré IK / IK degree	07
Flux assigné / Rated lumen output	45 lm à 1h
Nature accumulateur (Type, Nombre, Tension, Capacité) / Battery type	Ni-Cd 2 x 1,2 V / 1,5Ah - Appleton A.T.X - Z00872
Lampe de secours (nature, nombre) / Emergency lamp (type, number)	6 LEDs
Lampe de veille (nature, nombre) / Normal lamp (type, number)	/
Télécommande/Remote control	oui

Accréditation
N° 5-0014
Portée disponible sur
www.cofrac.fr



LCIE

Laboratoire Central des Industries Electriques
Une société de Bureau Veritas

33 Avenue du Général Leclerc
92260 Fontenay-aux-Roses
FRANCE

WWW.LCIE.FR