





|                            |                |                                    |
|----------------------------|----------------|------------------------------------|
| LUMINAIRES FLUORESCENTS    | - SÉRIE FE     | NORMAL SECOURS                     |
| FLUORESCENT LUMINAIRES     | - SERIES FE    | NORMAL AND EMERGENCY LIGHTING      |
| LEUCHSTOFFLAMPE            | - SERIE FE     | NORMAL UND NOTBELEUCHTUNG          |
| LUMINARIA FLUORESCENTE     | - SERIE FE     | NORMAL Y DE EMERGENCIA             |
| LUMINÁRIA FLUORESCENTE     | - SERIE FE     | NORMAL E DE EMERGÊNCIA             |
| FLUORESCENTIELAMPEN        | - STANDAARD FE | NORMALE EN NOODVERLICHTING         |
| ФЛУОРЕСЦЕНТНЫЕ СВЕТИЛЬНИКИ | - СЕРИЯ FE     | ПОСТОЯННОГО И АВАРИЙНОГО ОСВЕЩЕНИЯ |

**FEB236BUxxx - FEB258BUxxx: VERSIONS 3H**

|  |  |  |          |
|--|--|--|----------|
|  <br>  | Equipement / Equipment                       | II2 G  | II2 D    |
|  | Niveau de protection / Protection level      | EPL Gb   | EPL Db   |
|  | Mode de protection / Protection mode         | Ex demb IIC  | Ex t IIC |
|  | Température ambiante / Ambient temperature   | -40°C ≤ Ta ≤ +55°C                                     |          |
|  | Classe de température / Temperature class    | T4 (+40°C < Ta ≤ +55°C)<br>T5 (-40°C ≤ Ta ≤ +40°C) (*) | /        |
|  | Température de surface / Surface Temperature | /  | T75°C    |
|  | Type Certifié / Certified Type               | FLe  |          |
|  | Certificat ATEX / ATEX Certificate           | LCIE 07 ATEX 6017                                      |          |
|  | Certificat IECEX / IECEX Certificate         | IECEX LCI 04.0017                                      |          |
|  | Codes IP & IK / IP & IK Codes                | IP66/67 - IK10   |          |

(\*) Avec position plafond et Ta de +40°C - (\*) With ceiling position use at +40°C temperature

## 1 UTILISATION - USE - BENUTZUNG - UTILIZACIÓN - UTILIZAÇÃO - GEBRUIKEN - ИСПОЛЬЗОВАНИЕ

**FR** Les produits faisant l'objet de la présente notice ne doivent être utilisés que dans les zones et les conditions pour lesquelles ils ont été certifiés (voir tableau ci-dessus).

Les accessoires montés sur les parois d'enveloppe, tels que: entrées de câble, bouchons etc., doivent être certifiés avec le matériel ou d'un type compatible avec la certification du matériel.

**Corrosion:** Il convient de s'assurer que les matériaux des appareils sont compatibles avec votre environnement (exemple: polyester en présence de benzène).

**DE** Die Produkte, die Gegenstand dieser Bedienungsanleitung sind, dürfen ausschließlich in den Bereichen und unter den Bedingungen, für die sie bescheinigt sind, verwendet werden (siehe obige Tabelle).

Das in die Umhüllungen oder auf die Umhüllungswindungen montierte Zubehör wie: Kabeleingänge, Verschlüsse, Klemmen, Steuerknöpfe, usw. muss mit dem Material kompatibel sein, oder eines Typs entsprechen, der mit der Materialbescheinigung vereinbar ist.

**Korrosion:** Prüfen Sie jedoch stets, ob die Ausrüstung für die Atmosphäre der von Ihnen vorgesehenen Anwendung geeignet ist (z.B. Polyester Teile in einer benzolhaltigen Atmosphäre).

**PT** Os produtos objeto destas instruções devem ser utilizados unicamente nas áreas e segundo as condições para as quais foram certificados (ver tabela acima).

Os acessórios montados no interior ou nas laterais das caixas, tais como: prensa-cabos, bujões, bornes, botoeiras etc. devem ser certificados com a caixa ou devem ser compatíveis com a certificação da caixa.

**Corrosão:** Deve-se assegurar que o material do equipamento é compatível com o seu ambiente (ex.: poliéster em presença de benzeno).

**RU** Изделия, представленные в настоящей инструкции, должны использоваться исключительно в тех местах и условиях, для которых они были сертифицированы (см. таблицу ниже)..

Аксессуары, смонтированные в стенках корпуса, такие как: входные отверстия для кабеля, заглушки и т.д., должны быть сертифицированы для работы с оборудованием или быть совместимого с сертификацией оборудования типа.

**Коррозия:** Следует убедиться, что материалы, из которых сделаны аппараты, совместимы с вашими внешними факторами (например: сложный полиэфир в присутствии бензола).

**GB** Products covered under this technical instructions leaflet shall only be used in the zones and conditions for which they have been certified (see the table above).

The accessories mounted in or on the sides of the enclosures, such as: cable glands, blanking plugs, terminals, push buttons etc. must be certified with the enclosure or must be compatible with the certification of the enclosure.

**Corrosion:** You should make sure that the material of the equipment is compatible with your environment (e.g. polyester in presence of benzene).

**ES** Los productos que son objeto del presente manual sólo deben utilizarse en las zonas y las condiciones para las cuales han sido certificados (ver cuadro de arriba)..

Los accesorios montados en las camisas o en las paredes de la camisa, como: entradas de cables, tapones, bornes, cabezas de mando, etc...deben estar certificados con el material o de un tipo certificado compatible con la certificación del material.

**Corrosion:** Conviene asegurarse que los materiales de los aparatos son compatibles con su entorno (ejemplo: poliéster en presencia de benceno).

**NL** De producten die voorwerp zijn van onderhavige handleiding dienen te worden gebruikt in een omgeving en in de omstandigheden waarvoor ze gecertificeerd zijn (zie bovenstaande tabel).

De onderdelen die gemonteerd worden in de omhulsels of op de wanden van het omhulsel zoals: kabelinvoeren, stoppen, klemmen, bedieningspanelen,...moeten goedgekeurd zijn met het materiaal of van een goedgekeurd type zijn dat compatibel is met de certificering van het materiaal.

**Corrosie:** Men moet opletten dat het materiaal van de apparaten geschikt is voor de omgeving (voorbeeld: polyester bij aanwezigheid van benzeen).

## 2 CONDITIONS SPÉCIALES - SPECIAL CONDITIONS - SPEZIELLE BEDINGUNGEN - CONDICIONES ESPECIALES CONDIÇÕES ESPECIAIS - SPECIALE VOORWAARDEN - ОСОБЫЕ УСЛОВИЯ

**FR** Le matériel doit être sélectionné conformément aux exigences définies dans la Directive utilisateur 99/92/CE.

La zone d'installation doit être en adéquation avec la catégorie du produit.

L'installation du matériel doit être réalisée selon les prescriptions de la norme d'installation EN/CEI 60079-14.

Le personnel intervenant doit être qualifié pour l'activité considérée (EN/CEI 60079-14 Annexe A).

Le raccordement des conducteurs doit être réalisé selon les règles de l'art en tenant compte de la densité de courant maximale admissible.

**Ne procéder à aucune opération de perçage sur les enveloppes, celle-ci effectuée sans notre accord formel nous dégageait de toute responsabilité.**

**DE** Das Material muss entsprechend den in der Richtlinie für Betreiber 99/92/EG festgelegten Anforderungen ausgewählt werden.

Der Einbaubereich muss der Kategorie des Produkts angemessen sein.

Der Einbau des Materials muss gemäß den Bestimmungen der Norm zur Errichtung elektrischer Anlagen EN/IEC 60079-14 durchgeführt werden.

Das Einsatzpersonal muss für die jeweilige Tätigkeit qualifiziert sein (EN/IEC 60079-14 Anlage A).

Die elektrischen Leitungen müssen ordnungsgemäß angeschlossen werden, dabei muss die maximal zulässige Stromstärke berücksichtigt werden.

**Explosiongeschützte Betriebsmittel dürfen nicht angebohrt oder in sonst einer Art und Weise bearbeitet werden. Wir übernehmen keine Haftung für ohne unsere ausdrückliche Zustimmung ausgeführte Arbeiten.**

**PT** O material deve ser selecionado consoante os requisitos definidos na Directiva utilizador 99/92/CE.

A zona de instalação deve ser adequada à categoria do produto.

A instalação do material deve ser realizada segundo as prescrições da norma de instalação EN/IEC 60079-14.

O pessoal interveniente deve ser qualificado para a actividade considerada (EN/IEC 60079-14 anexo A).

A ligação dos condutores deve ser realizada segundo as regras da arte tendo em conta a densidade de corrente máxima admissível.

**Não proceder a nenhuma operação de perfuração nas caixas, se esta for efectuada sem o nosso acordo formal, anula a garantia.**

**RU** Оборудование должно подбираться в соответствии с требованиями, установленными в Директиве 99/92/EG.

Зона установки должна быть адекватна категории продукции.

Установка оборудования должна выполняться согласно стандарту EN/IEC 60079-14.

Рабочий персонал должен иметь профессиональную квалификацию, соответствующую данному роду деятельности (EN/IEC 60079-14 приложение A).

Соединение проводов должно быть выполнено по всем правилам с учетом максимальной допустимой плотности тока.

**Не делать никаких отверстий в корпусах; такие операции, выполненные без нашего формального согласия освобождают нас от всякой ответственности.**

**GB** All equipment shall be selected in compliance with the requirements stipulated in Directive 99/92/EC for users.

The product category shall match the installation zone.

All hardware shall be installed as stipulated under electrical installations standard EN/IEC 60079-14.

All personnel involved in the installation process shall be qualified for the roles performed (EN/IEC 60079-14 Annexe A).

Equipment must be connected as stipulated by the regulations in force in accordance with the maximum permissible current-carrying capacity.

**We shall be absolved from all responsibility for drilling operations performed on enclosures without our formal consent.**

**ES** El material debe seleccionarse de acuerdo con las exigencias definidas en la Directiva del usuario 99/92/CE.

La zona de instalación debe estar en adecuación con la categoría del producto.

La instalación del material debe realizarse según las prescripciones de la norma de instalación EN/IEC 60079-14.

El personal que interviene debe estar cualificado para la actividad en cuestión (EN/IEC 60079-14 anexo A).

La conexión de los conductores debe realizarse según las reglas del Art teniendo en cuenta la densidad de corriente máxima admisible.

**No proceder a ninguna operación de perforación sobre los envoltentes, aquella realizada sin nuestro acuerdo formal nos deja fuera de cualquier responsabilidad.**

**NL** Het materiaal dient te worden gekozen overeenkomstig de eisen vastgesteld in de Richtlijn gebruikers 99/92/EG.

De installatiezone dient geschikt te zijn voor de productcategorie.

De installatie van het materiaal dient te worden uitgevoerd volgens de voorschriften van installatienorm EN/IEC 60079-14.

Het personeel dat met het materiaal werkt dient gekwalificeerd te zijn voor de betreffende activiteit (EN/IEC 60079-14 bijlage A).

De geleiders moeten volgens de hiervoor geldende regels worden aangesloten, waarbij men rekening moet houden met de maximale, toelaatbare stroomdichtheid.

**De behuizingen nooit doorboren ; wanneer dit toch zou gebeuren zonder onze formele toestemming, zijn wij van alle aansprakelijkheid ontheven.**

Côtes d'encombrement (mm)

Overall dimensions (mm)

EinbaumäÙe (mm)

Cotas de dimensiones (mm)

Dimensões externas (mm)

Afmetingen (mm)

Габаритные размеры (mm)



| L    | A   |
|------|-----|
| 1690 | 700 |
| 1390 | 700 |

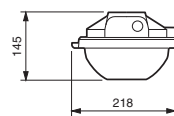

Batterie Batterie  
 Battery Bateria  
 Batteriebloques Batterijblok  
 Bateria батарея

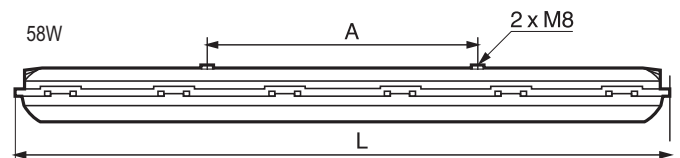
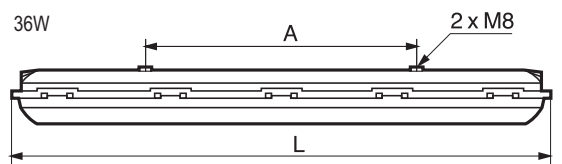

Accessoires de fixation (mm)

Fixing accessories (mm)

Montagezubehôr (mm)

Accesorios de fijación (mm)

Acessórios de fixação (mm)

Toebehoren voor bevestiging (mm)

Крепежные аксессуары (mm)

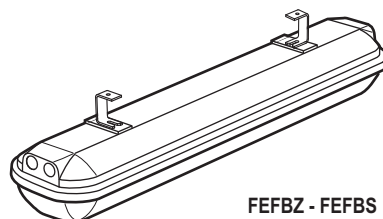

FEFBZ - FEFBS

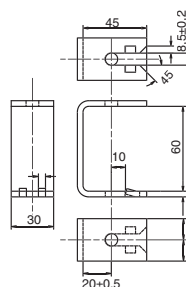

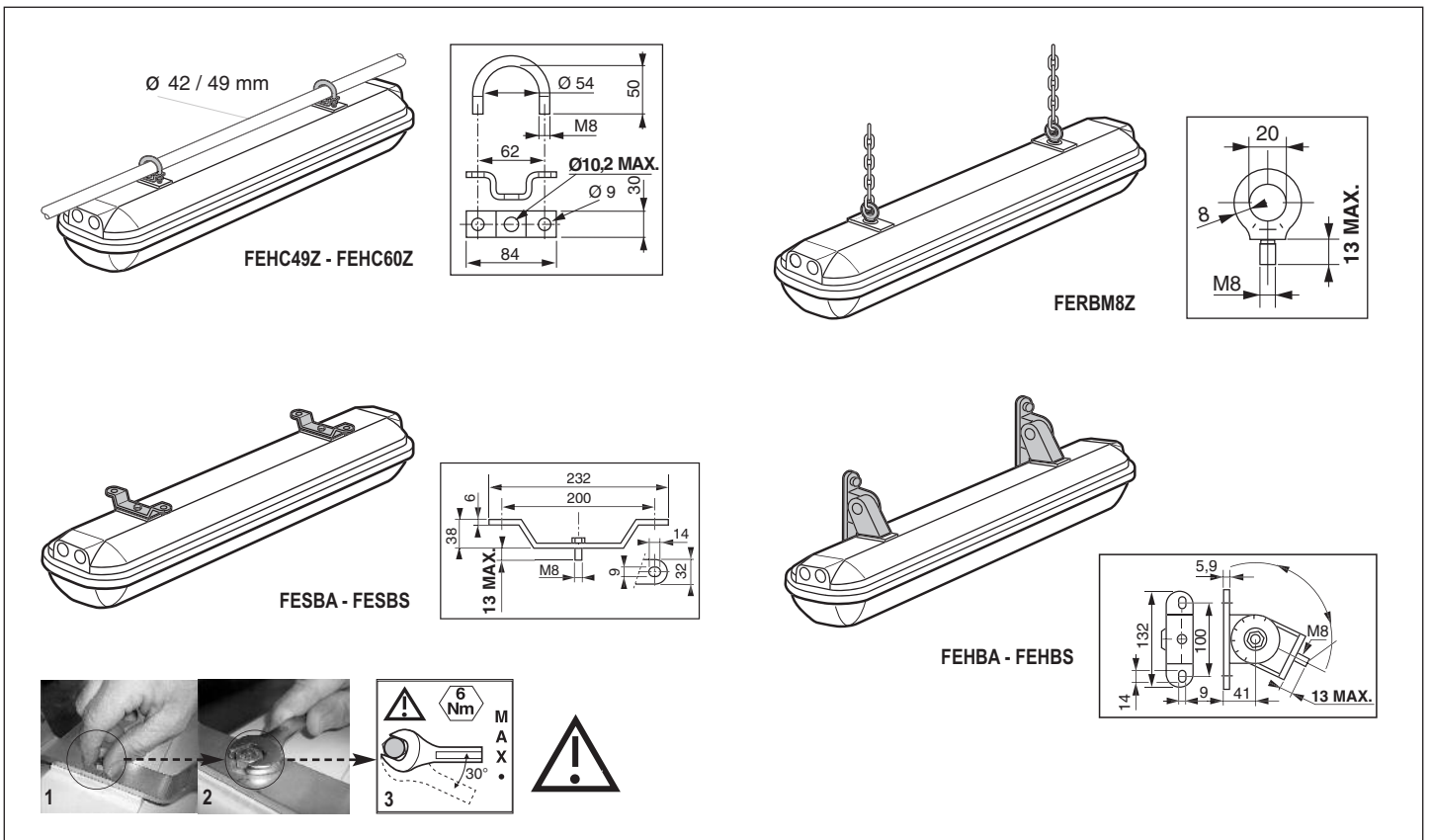

**4 MONTAGE / DÉMONTAGE - ASSEMBLY / DISASSEMBLY - EINBAU / AUSBAU - MONTAJE / DESMONTAJE MONTAGEM / DESMONTAGEM - MONTAGE / VERWIJDEREN - СБОРКА / РАЗБОРКА**

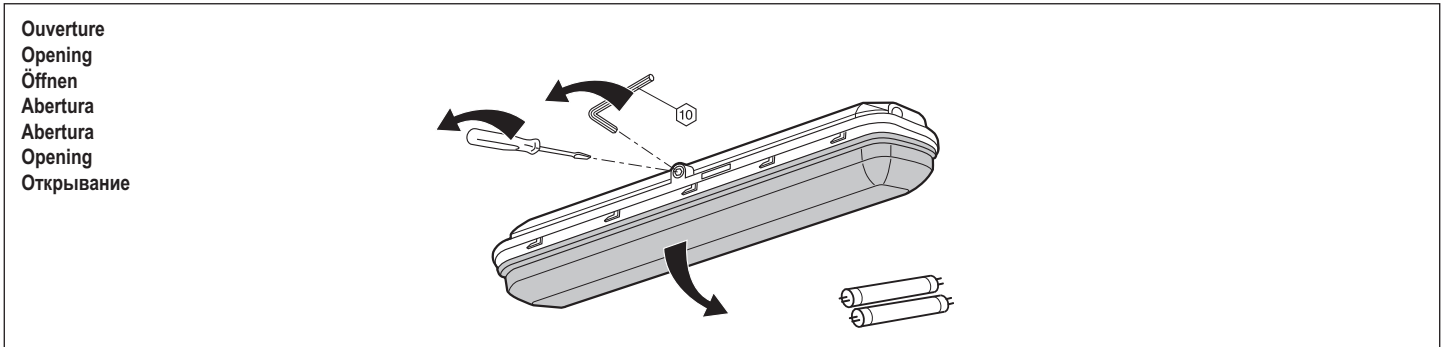

Vasque ouverte, le système d'ouverture est bloqué, l'allumage des tubes est impossible  
 With the trough open, the opening system is locked and the tubes cannot be switched on  
 Die Leuchtröhren starten nicht bei geöffneter Lichtabdeckung und arretiertem Schließsystem  
 Caja abierta, el sistema de abertura está bloqueado, el encendido de los tubos es imposible  
 Com o difusor aberto, o sistema de abertura ficará travado e não será possível acender as lâmpadas  
 Omhulsel geopend, het openingsmechanisme is geblokkeerd, de ontsteking van de buizen is onmogelijk  
 При открытом плафоне система открывания блокируется, и включение трубчатых ламп невозможно

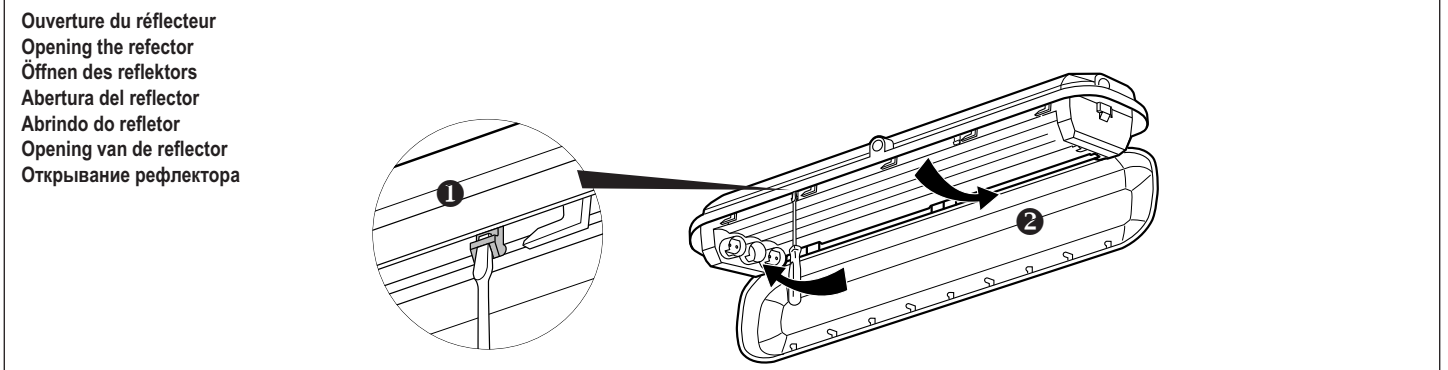
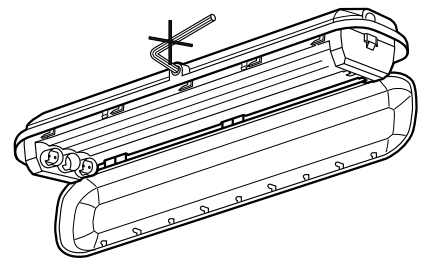

## Raccordement

### Connection

### Anschluß

### Conexión

### Conexão

### Aansluiting

### Соединения

Accès aux bornes  
Access to the terminals  
Zugang zu den Anschlußklemmen  
Acceso a los bornes  
Acesso aos terminais  
Toegang tot klemmen  
Доступ к клеммам

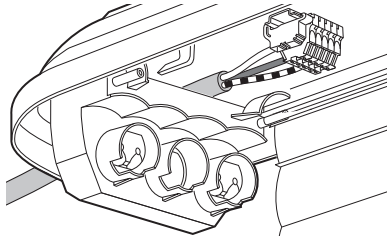

Tension d'utilisation: voir étiquette signalétique  
Service voltage: see descriptive label  
Betriebsspannung: siehe Datenschild  
Tensión de utilización: ver etiqueta descriptiva  
Tensão de utilização: veja indicação na etiqueta  
Bedrijfsspanning: zie produktidentificatielabel  
Рабочее напряжение: см. информационный ярлык

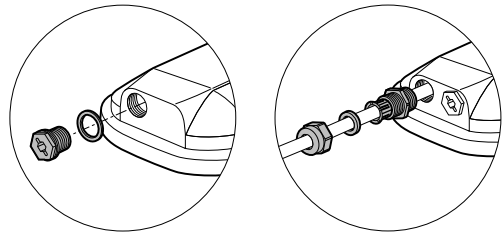

Version standard : 4 mm2 souple - 6 mm2 rigide  
Standard version : 4 mm2 flexible cable - 6 mm2 cable  
Standardversion : Flexibles Kabel 4 mm2 - steifes Kabel 6 mm2  
Versión estándar : 4 mm2 flexible - 6 mm2 rígido  
Versão standard : 4 mm2 flexível - 6 mm2 rígido  
Standaarduitgave : 4 mm2 soepel - 6 mm2 stijf  
Стандартный вариант : 4 mm2 гибкое - 6 mm2 жесткое

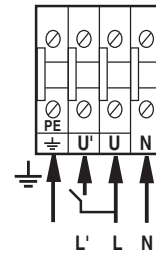

Version passage (2,5 mm2)  
Through version (2,5 mm2)  
Version Reihenschaltung (2,5 mm2)  
Versión paso (2,5 mm2)  
Versão passagem (2,5 mm2)  
Schakeluitgave (2,5 mm2)  
Сквозной вариант (2,5 mm2)

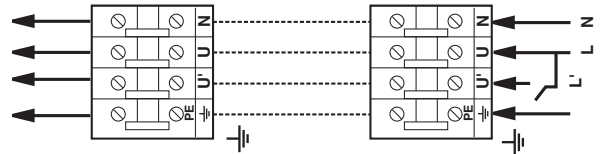

### Interrupteur de commande

### Control switch

### Bedienungsschalter

### Interruptor de mando

### Interruptor de comando

### Bedieningsschakelaar

### Командный выключатель

**FR** N'utiliser qu'un interrupteur unipolaire (le neutre doit rester alimenté pour maintenir la charge batterie)

**GB** Only a single-pole switch must be used (neutral must remain on-line to maintain battery charge)

**DE** Nur einen einpoligen Schalter verwenden (der Nulleiter muß für die Batterieaufladung tomgespeist bleiben)

**ES** Usar solamente interruptores unipolares (dejar el neutro alimentado para mantener la carga de la batería)

**PT** Utilizar somente interruptores unipolares (deixar o neutro alimentando para manter a carga da bateria)

**NL** Gebruik enkel een eenpolige schakelaar (de neutrale dient onder spanning te blijven opdat het opladen van de batterij niet zou worden verbroken)

**RU** Использовать только однополюсный выключатель (нейтральный провод должен оставаться под напряжением для поддержания заряда батареи)



### Fermeture

### Closing

### Schließen

### Cierre

### Fechamento

### Sluitting

### Закрывание

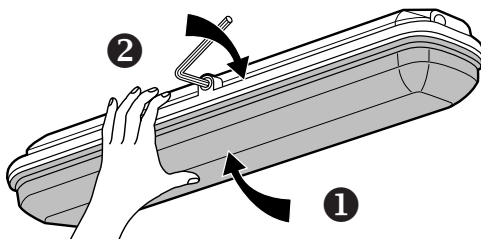

Positionnement du joint à la fermeture  
Position of the gasket when closing  
Stelle der Fuge an Schließen  
Localización de la junta al cierre  
Posição da junta ao fechar  
Plaatsing van de pakking  
Положение стыка при закрывании

## 5

### MISE EN SERVICE - PUTTING INTO SERVICE - INBETRIEBNAHME - PUESTA EN SERVICIO - COLOCANDO EM OPERAÇÃO INGEBRUIKNAME - Ввод в эксплуатацию

**FR** Avant toute mise en service du produit, vérifier que les consignes des chapitres précédents (1 à 4) ont été respectées.

Après la première installation, attendre 24 heures pour obtenir la charge minimale et 60 heures pour obtenir la charge maximale de la batterie.

LED verte: - éteinte; secteur absent; - allumée: secteur et batterie chargée

Lorsqu'un tube fluorescent fonctionne pour la première fois en mode secours (tube sur douille verte), une surbrillance localisée à l'extrémité du tube peut se produire.

Ce phénomène correspond à la période de rodage du tube et disparaîtra avant la fin de la première période de secours. Ceci n'altère en rien la qualité du luminaire et de l'éclairage fourni.

**GB** Before the product is first integrated into operational service, double-check that the instructions stipulated in sections (1 to 4) have been fully complied with.

After the first installation, wait 24 hours to obtain minimum battery charge and 60 hours to obtain maximum battery charge.

Green LED switched off: no mains. - Green LED switched on: mains and battery charged.

When a fluorescent lamp is operated for the first time in emergency mode (lamp on green base), an excessive brightness located at either end of the lamp may appear.

This corresponds to the lamp burn-in period and will disappear before the end of the first period it is operated in emergency mode. This does not adversely affect the lighting fitting or the illumination quality.

**DE** Stellen Sie vor der Inbetriebnahme des Produkts sicher, dass die Vorschriften der Kapitel 1 bis 4 beachtet werden.

Nach der ersten Installation muß 24 h gewartet werden, damit die minimale Last erreicht wird, und 60 h, um die maximale Last der Batterie zu erreichen.

Grüne LED ausgeschaltet: kein Netzanschluss. - eingeschaltet: Netzanschluss und Batterie geladen..

Bei Erstgebrauch einer Leuchtstoffröhre in Stellung Notbeleuchtung (Röhre in grüner Fassung) kann sich eine auf das Röhrende beschränkte. Überhelligkeit einstellen. 

Dieses Phänomen ist auf die Erstfunktionsphase der Röhre beschränkt und verschwindet von selbst noch vor Ende des ersten Notbeleuchtungseinsatzes. Dies schränkt in keinerlei Weise die Qualität des Leuchtkörpers und der abgegebenen Beleuchtung ein.

**PT** Antes de qualquer colocação em serviço do produto, verificar se as recomendações dos capítulos (1 a 4) foram satisfeitas.

Após a primeira instalação, aguardar 24 horas para obter o carregamento mínimo e 60 horas para obter o carregamento máximo da bateria.

LED verde apagado: sem energia. - aceso: com energia e bateria carregada..

Quando uma lâmpada fluorescente funciona pela primeira vez em modo emergência (lâmpada com indicação verde), poderá ocorrer um excesso de brilho localizado na extremidade da lâmpada.  Este fenómeno corresponde ao período de queima da lâmpada e desaparece antes do final do primeiro período de emergência, não alterando em nada a qualidade do aparelho e da iluminação fornecida.

**RU** Перед началом работы удостоверьтесь, что инструкции, приведенные в главах 1-4, были соблюдены.

После первой установки минимальный заряд батареи достигается за 24 часа, максимальный – за 60 часов.

Зеленый светодиод не горит: нет сети. - горит: сеть есть и батарея заряжена.

Когда трубчатая лампа включается в аварийном режиме в первый раз (лампа в зеленом патроне), на конце трубчатой лампы может наблюдаться повышенная яркость  Это явление обуславливается временем приработки лампы и исчезает еще до завершения первого включения аварийного режима. Это никоим образом не ухудшает качество светильника и обеспечиваемого им освещения.

#### Fonction secours

#### Operating in emergency

#### Notfunktionen

#### Función seguridad

#### Modo emergência

#### Noodfunctie

#### Батарейный блок

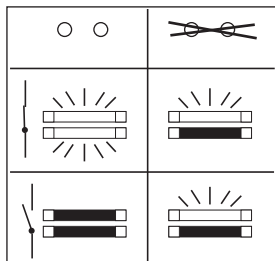

Passage automatique en fonction secours quelle que soit la position de l'interrupteur (priorité secours).

The luminaire automatically switches back to emergency mode whatever the position of the change-over switch (emergency mode has priority).

Versorgung den automatischen Übergang in den Notbetrieb, unabhängig von der Stellung des Schalters (vorrangiger Notbetrieb).

Paso automático a función seguridad, cualquiera que sea la posición del interruptor (prioridad seguridad).

A luminária automaticamente retornará ao modo de emergência qualquer que seja a posição da chave reversora (o modo de emergência terá prioridade).

Laat toe om automatisch over te schakelen naar de noodfunctie om net toe de schakelaar stand is (voorrang nood).

Автоматическое включение аварийной функции при любом положении выключателя (приоритет аварийной функции).



#### FR Fonctionnement du témoin LED:

LED verte clignotante: Batterie connectée et en cours de charge

LED verte en continu: Batterie chargée

LED rouge clignotante: Batterie non connectée ou défectueuse

LED rouge en continu: Défaut d'alimentation

LED rouge flash: Défaut d'alimentation, batterie vide ou lampe défectueuse

LED jaune clignotante: Cycle automatique de charge et décharge - Auto-test

LED jaune en continue: Défaut Auto-test

LED éteinte: Pas d'alimentation et batterie vide

#### DE Optische Selbsttest-Funktionskontrollen:

LED blinkt Grün wenn die Akkus angeschlossen und geladen sind

LED leuchtet Grün wenn die akkus geladen werden

LED blinkt Rot wenn die akkus nicht angeschlossen oder defekt sind

LED leuchtet rot: Leistungsausfall

LED blinkt rot: Leistungsausfall, Batterie leer oder Lampe defekt

LED blinkt Gelb während des automatischen Zyklus des Ent- und Aufladens der Akkus

LED leuchtet gelb: Fehler Eigentest

LED ausgeschaltet: Keine Leistung und Batterie leer

#### PT Funcionamento do indicador LED:

LED verde piscará quando as baterias estiverem conectadas e carregando

LED verde acenderá quando as baterias estiverem carregadas

LED vermelho piscará quando as baterias não estiverem conectadas ou defeituosas

LED vermelho aceso: Falha de alimentação

LED vermelho piscando: Falha de alimentação, bateria descarregada ou lâmpada defeituosa

LED amarelo piscará durante o ciclo automático de carregamento e descarregamento

LED amarelo aceso: Falha Auto-teste

LED apagado: Sem alimentação e bateria descarregada

#### RU Работа контрольного светодиода:

Светодиод мигает зеленым цветом: Батарея подключена и заряжается

Светодиод светиться зеленым: Батарея заряжена

Светодиод мигает красным цветом: Батарея не подключена или неисправна

Светодиод светится красным цветом: неисправность в электропитании

Светодиод мигает красным цветом: неисправность в электропитании, разряженная батарея или поврежденная лампа

Светодиод мигает желтым цветом: Автоматический цикл зарядки и разрядки – авто-тест

Светодиод светится желтым цветом: проблема с авто-тестом

Светодиод не горит: нет сети и батарея разряжена

**ES** Antes de cualquier puesta en servicio del producto, verificar que se hayan respetado las consignas de los capítulos (1 a 4).

Después de la primera instalación, esperar 24 h para obtener la carga mínima y 60 h para obtener la carga máxima de la batería.

LED verde apagado: red eléctrica ausente. - encendido: red eléctrica y batería cargada..

Quando un tubo fluorescente funciona por primera vez en modo de emergencia (tubo sobre casquillo verde) se puede producir un brillo intenso localizado en el extremo del tubo 

Este fenómeno corresponde al período de rodaje del tubo y desaparecerá naturalmente antes del fin del primer período de emergencia. Esto no altera en nada la calidad de la lámpara y de la iluminación suministrada.

**NL** Vóór ingebruikname van het product controleren of de instructies van de hoofdstukken (1 t/m 4) in acht zijn genomen.

Na de eerste installatie, 24 u afwachten om een minimale lading en 60 u om een maximale lading te bekomen van de batterijen.

Groen ledlampje uit: geen stroom. - aan: netstroom en batterij opgeladen.

Bij het eerste gebruik van een TL-buis als noodverlichting (buis op groene houder) is het mogelijk dat aan het uiteinde van de buis een iets feller licht verschijnt 

Dit is een normaal verschijnsel bij de inwerkperiode van de buis en zal vóór afloop van de eerste noodverlichtingstijd weer vanzelf verdwijnen. Dit heeft geen nadelige invloed op de kwaliteit van de buis, noch op de geleverde verlichting.

#### GB Automatic optical operational checks:

Green LED blinks when the batteries are connected and charging

Green LED glows when the batteries are charged

Red LED blinks when the batteries are not connected or defective

Red LED glows when there is a power supply fault

Red LED flash when there is a power supply fault, battery is empty or lamp is defective

Yellow LED blinks during automatic cycle of charging and discharging

Yellow LED glows when self-test finds a fault

LED switched off: no mains and battery empty

#### ES Funcionamiento del testigo LED:

El LED brilla en verde cuando las baterías se han conectado están cargadas

El LED parpadea en verde cuando las baterías están siendo cargadas

El LED parpadea en rojo cuando las baterías no están conectadas o son defectuosas

LED rojo sin interrupción: defecto de alimentación

LED rojo intermitente: defecto de alimentación, batería vacía o lámpara defectuosa

El LED parpadea en amarillo durante el ciclo entero de carga y descarga de las baterías

LED amarillo en continuo: defecto de autopruueba.

LED apagado: no hay alimentación y batería vacía

#### NL Werking van de ledlampjes:

Groen ledlampje knippert: batterij aangesloten en aan het opladen

Groen ledlampje brandt onafgebroken: batterij opgeladen

Rood ledlampje knippert: batterij niet aangesloten of defect

Rood ledlampje brandt onafgebroken: geen voeding

Rood ledlampje flinkt: geen voeding, batterij leeg of lamp defect

Geel ledlampje knippert: automatische cyclus voor opladen en leeglopen - Zelftest

Geel ledlampje brandt onafgebroken: defect zelftest

Ledlampje uit: geen voeding en batterij leeg

#### Auto-test - Self-test

Environ toutes les 4 semaines, les batteries se déchargent et se rechargent automatiquement.

In intervals of about 4 weeks the batteries are automatically discharged and recharged once.

Im Zeitabstand von ca. 4 Wochen wird automatisch ein Zyklus des Entladens und Aufladens der Akkus vorgenommen.

Aprox. cada 4 semanas se realiza un ciclo automático de descarga y carga de las baterías.

Aproximadamente às 4 semanas de funcionamento, as baterias descarregam-se e recarregam-se automaticamente.

Om de 4 weken, worden de batterijen ontladen en automatisch opgeladen.

Авто-тест: Приблизительно каждые 4 недели происходит автоматическая разрядка и повторная зарядка батарей.

## 6 MAINTENANCE - MANTENIMENTO - WARTUNG - MANTENIMENTO - MANUTENÇÃO - ONDERHOUD - ОБСЛУЖИВАНИЕ

**FR** L'indice de protection de l'enveloppe (IP) doit être préservé pendant toute la durée d'utilisation du matériel

A cet effet, les garnitures d'étanchéité doivent être maintenues en bon état.

Les orifices non utilisés doivent être impérativement obturés par des bouchons d'obturation.

Avant toute intervention sur les équipements, il convient de respecter scrupuleusement les consignes de sécurité mentionnées (NE PAS OUVRIR SOUS TENSION).

Les matériels installés doivent être périodiquement inspectés. Trois (3) niveaux d'inspection sont prévus dans la norme EN/CEI 60079-17 (inspection visuelle, de près et détaillée).

Il est de la responsabilité de l'utilisateur de mettre en oeuvre ces inspections, précisées dans ladite norme, en fonction des modes de protection des matériels concernés.

Si des exigences nationales supplémentaires à la norme EN/CEI 60079-17 existent, elles doivent être observées.

**Règle de sécurité:** Attention aux charges électrostatiques. Essuyer la vasque uniquement avec 1 chiffon humide.

**DE** Die geeignete IP-Schutzart des Gehäuses ist je nach Aufstellungsort (im Inneren, im Freien, am Meer usw.) zu wählen. Der von den Normen vorgeschriebene Mindestschutzgrad ist (IP). nach dem Einbau sind insbesondere die Dichtungen regelmäßig zu überprüfen bzw. auszuwechseln.

Nicht benutzte Öffnungen müssen unbedingt mit Verschlüssen abgedichtet werden.

Vor Eingriffen in das Gerät sind die angegebenen Sicherheitsvorschriften genauestens zu beachten (VOR DEM ÖFFNEN STROM ABSCHALTEN).

Die installierten Betriebsmittel müssen regelmäßig überprüft werden. 3 Arten der Prüfung sind in der Norm EN/IEC 60079-17 vorgesehen (Sichtprüfung, Nahprüfung, Detailprüfung).

Der Betreiber ist dafür verantwortlich, die in der genannten Norm angegebenen Prüfungen entsprechend der Zündschutzart der betroffenen Betriebsmittel durchführen zu lassen.

Falls zusätzlich zu der Norm EN/IEC 60079-17 nationale Anforderungen bestehen, so müssen diese beachtet werden.

**Sicherheitsregel:** Vorsicht, elektrostatische Ladungen. Wischen Sie die Schale nur mit einem feuchten Tuch ab.

**PT** O índice de protecção da caixa (IP) deve ser preservado durante o período de utilização do material. Para este efeito, os anéis de vedação devem ser mantidos em bom estado de funcionamento.

As entradas não utilizadas devem ser, obrigatoriamente tampadas com bujões.

Antes de proceder a qualquer intervenção nos equipamentos, convém respeitar rigorosamente as instruções de segurança mencionadas.

Os materiais instalados devem ser controlados periodicamente. A norma EN/IEC 60079-17 prevê três níveis de inspeção (inspeção visual, de perto e detalhada).

Compete ao utilizador efectuar estas inspeções indicadas na dita norma, consoante os modos de protecção dos materiais em questão.

Caso existam requisitos nacionais suplementares à norma EN/IEC 60079-17, os mesmos devem ser respeitados.

**Regra de segurança:** Cuidado com as cargas electrostáticas. Limpar a bacia apenas com 1 pano húmido.

**RU** Степень защиты изоляционных материалов (IP) должна сохраняться на протяжении всего времени использования оборудования

Для этого необходимо поддерживать сальники в хорошем состоянии.

Неиспользуемые отверстия обязательно должны быть закрыты заглушками.

Перед любым обслуживанием оборудования следует тщательно соблюдать упомянутые правила техники безопасности.

Установленное оборудование подлежит периодической проверке. Стандартом EN/IEC 60079-17 предусматривается 3 уровня проверки (внешняя, вблизи и детальная).

На пользователе лежит ответственность за проведение проверок, перечисленных в данном стандарте, в соответствии со способами защиты данного типа оборудования.

При наличии национальных требований, дополняющих стандарт EN/IEC 60079-17, их соблюдение также является обязательным.

**Правило безопасности:** Опасайтесь статических зарядов. Протирать плафон только влажной тряпкой

**GB** The protection index for the enclosure (IP) must be kept for the complete duration of the material.

Therefore the sealing fittings must be maintained in good condition.

Unused cable-entries must be sealed with blanking plugs.

Before carrying out any work on the equipment, the cited safety instructions must be very carefully observed (DO NOT OPEN WITH POWER ON).

The hardware installed shall be inspected on a regular schedule. Standard EN/IEC 60079-17 (close-up and in-depth visual inspection) specifies three inspection levels.

It is the user's responsibility to ensure these inspections are implemented according to the protection modes of the equipment hardware installed.

Any nationally-set requirements applicable on top of standard EN/IEC 60079-17 shall be complied with.

**Safety rules:** Beware of electrostatic discharges. Wiping away the diffuser should only be done with some wet cloth.

**ES** El índice de protección del revestimiento se debe escoger en función del lugar de instalación (interior, exterior, al borde del mar ...). El índice de protección mínimo autorizado por las normas (IP). A este efecto, las empaquetaduras de estanquidad se deben mantener en buen estado.

Los orificios no utilizados deben ser cerrados obligatoriamente con tapones de acuerdo al modo de protección.

Antes de cualquier intervención en los equipos, conviene respetar escrupulosamente las indicaciones relativas a la seguridad mencionadas (NO ABRIR BAJO TENSION).

Los materiales instalados deben ser periódicamente inspeccionados. Se han previsto 3 niveles de inspección en la norma EN/IEC 60079-17 (inspección visual, de cerca y detallada).

Es responsabilidad del usuario aplicar estas inspecciones precisadas en dicha norma, en función de los modos de protección de los materiales concernidos.

Si existen exigencias nacionales suplementarias a la norma EN/IEC 60079-17, deben ser observadas.

**Regra de segurança:** Cuidado com as descargas eletrostáticas. A limpeza do difusor deve ser feita utilizando-se apenas de um pano úmido.

**NL** De keuze van de beschermingsfactor van het omhulsel is afhankelijk van de installatieplaats (binnen, buiten, aan zee...) Minimum beschermingsfactor als bepaald in de normen (IP).

Hiervoor behoren de pakkingen altijd in goede staat te worden gehouden.

De niet gebruikte openingen moeten verplicht met doppen worden afgedicht.

Alvorens werkzaamheden op de uitrustingen uit te voeren, dient men altijd nauwkeurig de aangegeven veiligheidsvoorschriften op te volgen (NOOIT ONDER SPANNING OPENEN).

Het geïnstalleerde materiaal dient periodiek geïnspecteerd te worden. In de norm EN/IEC 60079-17 zijn 3 inspectieniveaus bepaald (visuele inspectie, van dichtbij en gedetailleerd).

De gebruiker is ervoor verantwoordelijk de in de norm genoemde inspecties uit te voeren, afhankelijk van de wijzen waarop het betreffende materiaal beschermd is.

Als er landelijke vereisten bestaan naast die van de norm EN/IEC 60079-17, dienen deze in acht genomen te worden.

**Veiligheidsvoorschrift:** Pas op voor elektrostatische lading. Het omhulsel alleen met een vochtige doek afnemen.

#### FR Pièces de maintenance

- Vasque avec joint
- Douilles
- Interrupteur
- Kit d'ouverture/fermeture
- Batterie 7Ah: Z00848

#### GB Maintenance spares

- Bowl with Gasket
- Lamp holders
- Switch
- Opening/closing kit
- 7Ah battery: Z00848

#### DE Wartungsteile

- Glasabdeckung mit Dichtung
- Fassungen
- Schalter
- Öffnungs-/Schließ-Set
- Batterie 7Ah: Z00848

#### ES Piezas de mantenimiento

- Caja con junta
- Portalámparas
- Interruptor
- Kit de abertura/cierre
- Batería 7Ah: Z00848

**PT** Peças de reposição

- Difusor com junta
- Soquetes
- Interruptor
- Kit de Abertura/Fechamento
- Bateria 7Ah: Z00848

**NL** Onderhoudsonderdelen

- omhulsel met dichting
- lamphouders
- schakelaar
- openings/sluitkit
- Batterij 7Ah: Z00848

**RU** Запасные части для техобслуживания

- Плафон с прокладкой
- Патроны
- Выключатель
- Комплект для открывания/закрывания
- Батарея 7Ah: Z00848

Batterie  
Battery  
Batteriebloques  
Bateria  
Baterijblok  
батарея



**FR** Avant d'intervenir sur la batterie, s'assurer de la mise hors tension totale de l'appareil, par l'intermédiaire du disjoncteur ou de l'interrupteur de protection situé en amont de l'interrupteur d'éclairage.

**DE** Vor jeglichem Herangehen an die Batterie sichergehen, daß das Gerät vollkommen spannungsfrei ist, entweder mittels des Ausstellschalters oder mittels des sich oberstromig des Schutzschalters.

**PT** Antes de executar qualquer trabalho na bateria, assegure-se que o aparelho foi desenergizado corretamente utilizando-se do disjuntor ou chave interruptora localizada acima do interruptor da lâmpada.

**RU** Перед работой с батареей убедиться в том, что устройство полностью обесточено посредством автомата или предохранительного рубильника, расположенного до выключателя освещения.

**GB** Before working on the battery make certain that device has been correctly de-energized using the circuit-breaker or cut-off switch located up-line from the light switch.

**ES** Antes de efectuar cualquier tipo de manipulación en la batería es preciso asegurarse del total apagado del aparato, ya sea a través del disyuntor o del interruptor de protección que se encuentra antes del interruptor de alumbrado.

**NL** Vooraleer aan de batterij te werken, controleer of het toestel volledig is uitgeschakeld d.m.v. de stroomverbreker of de beveiligingsschakelaar die zich voor de lichtschakelaar bevindt.

Démontage du bloc batterie  
Disassembling the battery unit  
Ausbau des Batteriebloques  
Desmontaje del bloque batería  
Desmontagem da Unidade da Bateria  
Verwijderen van de batterijblok  
Разборка батарейного блока

**1** Dévisser entièrement  
Unscrew completely  
Ganz abschrauben  
Desatornillar completamente  
Desparafuse por completo  
Volledig losschroeven  
Отвинтить все винты

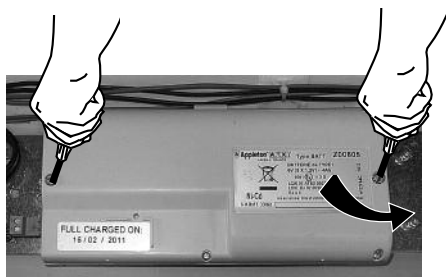

**2** Déconnecter le connecteur  
Disconnecting the connector block  
Stecker abhängen  
Desenganchar el conector  
Desconecte o bloco de conectores  
Ontkoppel het contactblock  
Разъединить контактное соединение



**FR** Dans le cadre de la directive DEEE, décret 2005-829 du 20/07/05, ATX peut vous proposer des filières de valorisation et de traitement des produits concernés. Ceux-ci sont identifiés réglementairement avec le logo . Merci de contacter notre Service Après Vente au 03 22 54 27 54.



**GB** In the case of the DEEE Directive, decree 2005-829 from the 20/07/05, ATX can offer you enhanced procedures and treatment of the products concerned. These are identified as standard with the logo: . Please contact our After Sales service on: + (33) 3 22 54 27 54.



**DE** Im Rahmen der DEEE Richtlinie, Verordnung 2005-829 vom 20/07/05 kann ATX Valorisierungs- und Verarbeitungsprogramme für die betroffenen Produkten vorschlagen. Diese sind mit dem Logo: . Für weitere Fragen, bitte mit unserem Kundendienst Kontakt aufnehmen: Tel: + 33 3 22 54 27 54.



**ES** En el marco de la Directiva DEEE, decreto 2005-829 del 20/07/05, ATX puede proponerle vías de valoración y tratamiento de los productos referidos. Estos serán identificados reglamentariamente con el logo: . Muchas gracias por contactar con nuestro servicio Post Venta al 00 (33) 3 22 54 27 54.



**PT** No caso da Diretriz DEEE, decreto 2005-829 de 20/07/05. A ATX pode oferecer procedimentos de melhoria e tratamentos dos produtos em referência. Estes são identificados como padrão com o logo: . Favor contatar nosso serviço de Pós-Vendas no tel: +33 3 22 54 27 54.



**NL** Rekeninghoudend met richtlijn WEEE, 2005-829 van 20.07.05, kan ATX U verzamel- en recyclage mogelijkheden voorstellen voor de producten die in aanmerking komen. Deze zijn wettelijk herkenbaar dankzij het logo: . Gelieve onze dienst na verkoop te raadplegen op: + 33 3 22 54 27 54



**RU** В рамках Директивы DEEE, постановления 2005-829 от 20/07/05, ATX может предложить Вам септиприемки отходов на вторичную переработку для соответствующих продуктов. Это в обязательном порядке обозначается логотипом . Обратитесь, пожалуйста, в нашу службу гарантийного обслуживания по телефонам: + (33) 3 22 54 27 54.



## 7 RÉPARATION - REPAIR - REPARATUREN - REPARACIÓN - REPARAÇÃO - REPARATIE - РЕМОНТ

**FR** Aucune réparation, non confirmée par ATX, n'est admissible.

**DE** Nicht von ATX bestätigte Reparaturen sind nicht zulässig.

**PT** Não é permitida nenhuma reparação sem a conformação de ATX.

**RU** Любой ремонт, не одобренный ATX, не допускается.

**GB** It is forbidden to perform repair work without first confirming with ATX.

**ES** No se autoriza ninguna reparación no confirmada por ATX.

**NL** Reparatie die niet door ATX is bevestigd, is niet toegestaan.