



LUMINAIRES À LED - SÉRIE FELED
LED LUMINAIRES - SERIES FELED

 	Equipement / Equipment	II2 G	II2 D
	Niveau de protection / Protection level	Gb	Db
	Mode de protection / Protection mode	Ex eb mb op is IIC	Ex op is tb IIIC
	Température ambiante / Ambient temperature	-30°C ou/or -40°C ≤ Ta ≤ +40°C à/to +55°C voir tableau/ see table - (5)	
	Classe de température / Temperature class	T...- voir tableau/ see table - (3)	/
	Température de surface / Surface Temperature	/	T....°C - voir tableau/ see table - (4)
	Type Certifié / Certified Type	FELED30	
	Certificat ATEX / ATEX Certificate	INERIS 18 ATEX 0042X	
	Certificat IECEx / IECEx Certificate	IECEx INE 18.0039X	
Codes IP & IK / IP & IK Codes	IP66/ IK08		

Atmosphère explosive/ Explosive atmosphere			Gaz/ Gas				Poussière/ Dust			
T° amb max/ T° amb max			+40°C	+45°C	+50°C	+55°C	+40°C	+45°C	+50°C	+55°C
Modèle/ Model	Position/ Position	Diffuseur/ Diffuser	(5)				(5)			
			Classe de T/ T Rating (3)				T° de surface/ Surface T° (4)			
2ft 5000K ou/or 4000K 3000Lm ou/or 4000Lm	Horizontale/ Horizontal	Avec ou sans/ With or without	T4	T4	T4	T4	60	65	70	75
	Verticale/ Vertical	Avec ou sans/ With or without	T4	T4	T4	T4	60	65	70	75
4ft 5000K ou/or 4000K 5000Lm ou/or 7000Lm	Horizontale/ Horizontal	Avec ou sans/ With or without	T4	T4	T4	T4	60	65	70	75
	Verticale/ Vertical	Avec ou sans/ With or without	T4	T4	T4	T4	60	65	70	75

1 UTILISATION - USE

FR Les produits faisant l'objet de la présente notice ne doivent être utilisés que dans les zones et les conditions pour lesquelles ils ont été certifiés (voir tableau ci-dessus). Les accessoires montés sur les parois d'enveloppe, tels que: entrées de câble, bouchons etc., doivent être certifiés avec le matériel ou d'un type compatible avec la certification du matériel.
Corrosion: Il convient de s'assurer que les matériaux des appareils sont compatibles avec votre environnement (exemple: polyester en présence de benzène).

GB Products covered under this technical instructions leaflet shall only be used in the zones and conditions for which they have been certified (see the table above). The accessories mounted in or on the sides of the enclosures, such as: cable glands, blanking plugs, terminals, push buttons etc. must be certified with the enclosure or must be compatible with the certification of the enclosure.
Corrosion: You should make sure that the material of the equipment is compatible with your environment (e.g. polyester in presence of benzene).

2 CONDITIONS SPÉCIALES - SPECIAL CONDITIONS

FR Avertissement - Danger potentiel de charges électrostatiques: Essuyer seulement avec un chiffon humide. Ne pas ouvrir dans une atmosphère dangereuse. Court-circuit d'alimentation autorisé: 500A.

GB Warning - Beware of electrostatic charges: Wipe clean only with a moist cloth. Do not open in hazardous atmosphere. Permitted supply short circuit: 500A.

3 INSTALLATION - INSTALLATION

FR Le matériel doit être sélectionné conformément aux exigences définies dans la Directive utilisateur 99/92/CE. La zone d'installation doit être en adéquation avec la catégorie du produit. L'installation du matériel doit être réalisée selon les prescriptions de la norme d'installation EN/CEI 60079-14. Le personnel intervenant doit être qualifié pour l'activité considérée (EN/CEI 60079-14 Annexe A). Le raccordement des conducteurs doit être réalisé selon les règles de l'art en tenant compte de la densité de courant maximale admissible. **Ne procéder à aucune opération de perçage sur les enveloppes, celle-ci effectuée sans notre accord formel nous dégageait de toute responsabilité.**

GB All equipment shall be selected in compliance with the requirements stipulated in Directive 99/92/EC for users. The product category shall match the installation zone. All hardware shall be installed as stipulated under electrical installations standard EN/IEC 60079-14. All personnel involved in the installation process shall be qualified for the roles performed (EN/IEC 60079-14 Annexe A). Equipment must be connected as stipulated by the regulations in force in accordance with the maximum permissible current-carrying capacity. **We shall be absolved from all responsibility for drilling operations performed on enclosures without our formal consent.**

Encombrement (mm)
Dimensions (mm)

L	A
1390	700
785	400

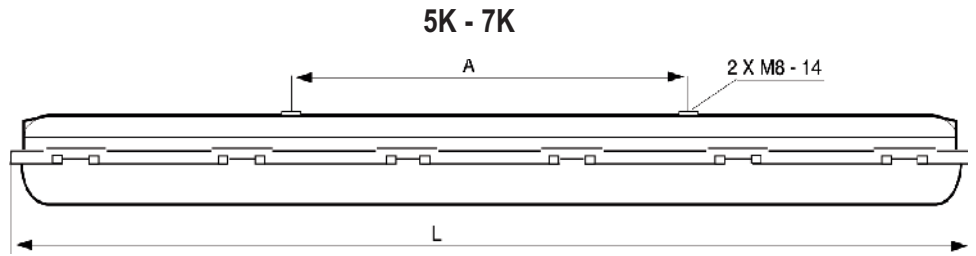

Entrées de câble:
Cable entries:

Version standard - 4 entrées maxi - 2 à chaque extrémité: M20 ou M25

Standard version - max 4 inputs - 2 at each end: M20 or M25

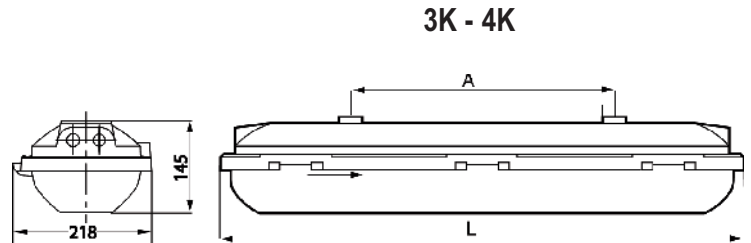

Accessoires de fixation (mm)
Fixing accessories (mm)

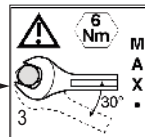
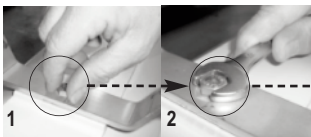
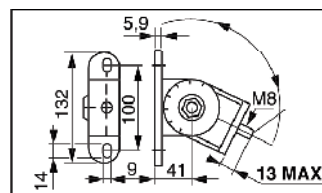
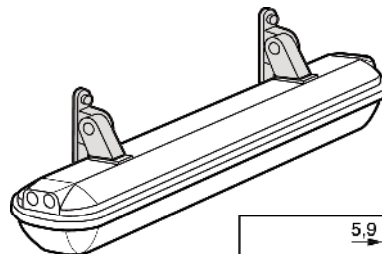
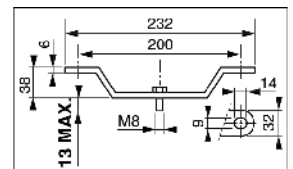
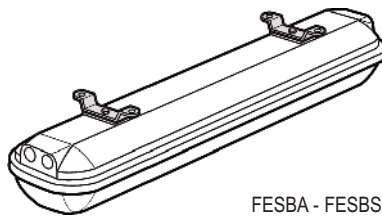
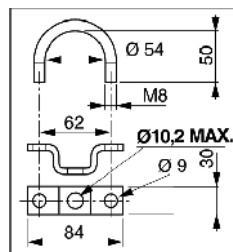
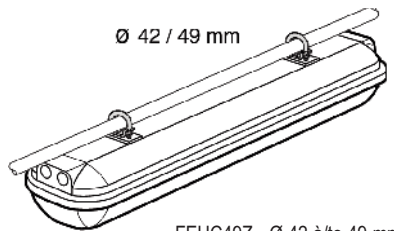
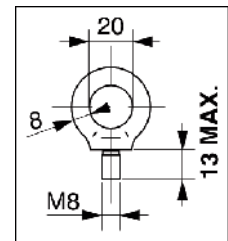
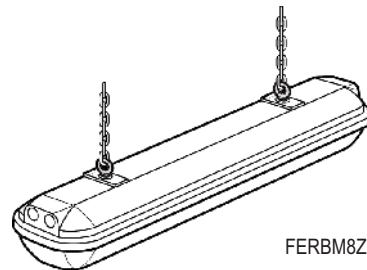
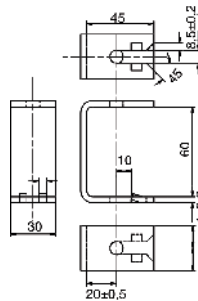
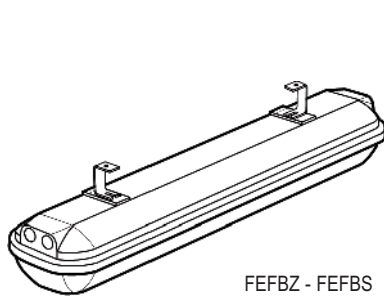

4 MONTAGE / DÉMONTAGE - ASSEMBLY / DISASSEMBLY

Ouverture
Opening

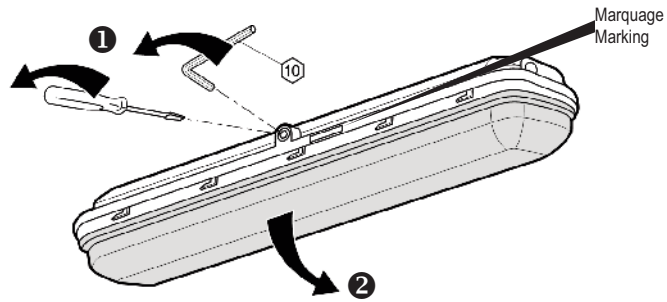

Ouverture du réflecteur
Opening the reflector

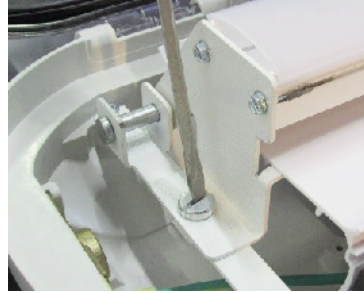
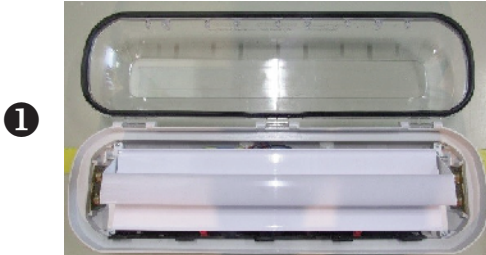

Raccordement
Connection

Tension d'utilisation: voir étiquette signalétique
Service voltage: see descriptive label

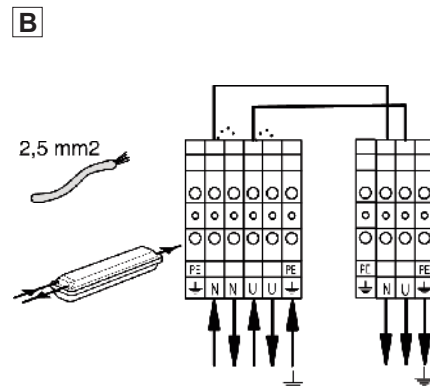
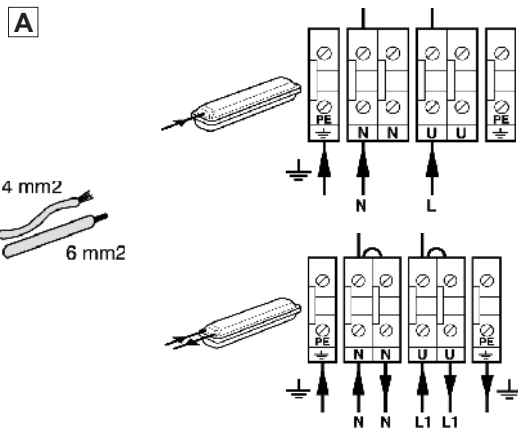
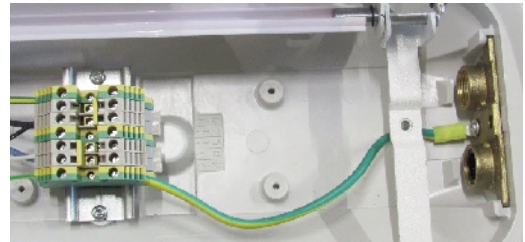

Fermeture
Closing

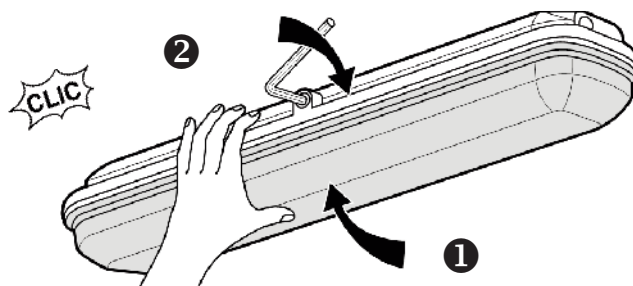

Positionnement du joint à la fermeture
Position of the gasket when closing

5 MISE EN SERVICE - PUTTING INTO SERVICE

FR Avant toute mise en service du produit, vérifier que les consignes des chapitres précédents (1 à 4) ont été respectées.

GB Before the product is first integrated into operational service, double-check that the instructions stipulated in sections (1 to 4) have been fully complied with.

6 MAINTENANCE - MAINTENANCE

FR L'indice de protection de l'enveloppe (IP) doit être préservé pendant toute la durée d'utilisation du matériel.

A cet effet, les garnitures d'étanchéité doivent être maintenues en bon état. Les orifices non utilisés doivent être impérativement obturés par des bouchons d'obturation. Avant toute intervention sur les équipements, il convient de respecter scrupuleusement les consignes de sécurité mentionnées (NE PAS OUVRIR SOUS TENSION ET NE PAS OUVRIR LORSQU'UNE ATMOSPHÈRE EXPLOSIVE EST PRÉSENTE).

Les matériels installés doivent être périodiquement inspectés. Trois (3) niveaux d'inspection sont prévus dans la norme EN/CEI 60079-17 (inspection visuelle, de près et détaillée).

Il est de la responsabilité de l'utilisateur de mettre en oeuvre ces inspections, précisées dans ladite norme, en fonction des modes de protection des matériels concernés.

Si des exigences nationales supplémentaires à la norme EN/CEI 60079-17 existent, elles doivent être observées.

Règle de sécurité: Attention aux charges électrostatiques. Essuyer la vasque uniquement avec 1 chiffon humide.

GB The protection index for the enclosure (IP) must be kept for the complete duration of the material.

Therefore the sealing fittings must be maintained in good condition.

Unused cable-entries must be sealed with blanking plugs.

Before carrying out any work on the equipment, the cited safety instructions must be very carefully observed (DO NOT OPEN WITH POWER ON AND DO NOT OPEN WHEN AN EXPLOSIVE ATMOSPHERE IS PRESENT).

The hardware installed shall be inspected on a regular schedule. Standard EN/IEC 60079-17 (close-up and in-depth visual inspection) specifies three inspection levels.

It is the user's responsibility to ensure these inspections are implemented according to the protection modes of the equipment hardware installed.

Any nationally-set requirements applicable on top of standard EN/IEC 60079-17 shall be complied with.

Safety rules: Beware of electrostatic discharges. Wiping away the diffuser should only be done with some wet cloth.

FR Pièces de maintenance

- Couvercle avec joint
- Driver
- Kit d'ouverture/fermeture
- Diffuseur

GB Maintenance spares

- Cover with Gasket
- Driver
- Opening/closing kit
- Diffuser



FR Dans le cadre de la directive DEEE, décret 2005-829 du 20/07/05, ATX peut vous proposer des filières de valorisation et de traitement des produits concernés. Ceux-ci sont identifiés réglementairement avec le logo:

Merci de contacter notre Service Après Vente au: +(33) 3 22 54 27 54.



GB In the case of the DEEE Directive, decree 2005-829 from the 20/07/05, ATX can offer you enhanced procedures and treatment of the products concerned.

These are identified as standard with the logo:

Please contact our After Sales service on: +(33) 3 22 54 27 54.



7 RÉPARATION - REPAIRS

FR Aucune réparation, non confirmée par ATX, n'est admissible.

GB It is forbidden to perform repair work without first confirming with ATX.