

Lees de volledige handleiding vóór installatie en ingebruikname.

1. BESCHRIJVING

De voedingsmodules kunnen een audiodeurcommunicatiesysteem voeden en programmeren. Bij een groot systeem of een systeem met een buitenpost met een LCD-scherm en/of video is een bijkomende gelijkspanningsvoeding vereist.

Beide voedingsmodules zijn ontworpen voor montage in een DIN-rail kast. De maximale configuratie van een audiosysteem wordt in tabel 1 weergegeven.

De voedingsmodules werken op de standaardnetspanning (230V~, 50Hz) en leveren gelijkspanning voor het systeem. Naast het aansluiten van de binnen- en buitenposten op deze voedingsmodules is het ook mogelijk een deuropener en/of een lichtpunt aan te sturen via de voedingsmodule. U kan de tijd voor de aansturing van de deuropener en de verlichting instellen.

2. MONTAGE

De voedingsmodules zijn geschikt voor montage in een DIN-rail kast. U sluit de voedingsmodules aan door de netvoeding op klemmen 1 en 3 van de voedingsmodule aan te sluiten. Voor de aansluiting van de binnen- en buitenpost(en) op de voedingsmodule, fig.1.

Volgende kabels kunnen voor de aansluiting van de binnen- en buitenpost(en) gebruikt worden: JYSTY(-F2) 3 x 2 x 0,8mm of TPVF 3 x 2 x 0,6mm (beperkt de omvang van het systeem, zie tabel 2.).

Niet alle paren worden in een systeem zonder video gebruikt. Toch raden wij aan om steeds 3 paren te voorzien om latere uitbreiding naar een videosysteem mogelijk te maken.

VOEDING 20 (10-801)



Als u slechts over één binnenpost en één buitenpost beschikt, kan u kiezen tussen een 2-draads of 3-draads bedrading. Bij een 2-draads audiosysteem (fig.1) hoeft u enkel nog de P-klem intern (in de buitenpost) met de a-klem te verbinden, zodat de naamplaat verlicht wordt. Bij een 3-draads aansluiting (fig. 1) wordt de P-ader via de voeding met de buitenpost verbonden. Bijgevolg hoeven de klemmen P en a NIET meer intern doorverbonden te worden! Voor de binnenposten volstaat een 2-draads bedrading.

Een deuropener (optioneel) dient op klemmen 16 en 17 van de voedingsmodule (VOEDING 20) aangesloten te worden.

VOEDING 100 (10-802)

Deze voeding wordt enkel gebruikt voor grote systemen. Een 3-draads bedrading naar de buitenpost is vereist. Naar de binnenposten kan nog steeds met 2 aders gewerkt worden (fig. 2). De voeding van de binnen- en buitenposten wordt over 3 bussen verdeeld.

De deuropener (optioneel) sluit u aan op klemmen 20 en 21 van de voedingsmodule (VOEDING 100).

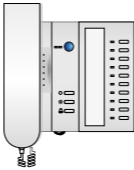
VOEDING				Max. # buitenposten*
10-801	20	17	5	2
10-802	80	80	7	5
10-801 & 10-805-01	180	120	60	> 5

Tabel 1: max. aantal configuraties met de audiovoedingen

LET OP: De maximum af te leggen afstanden hangen af van de gebruikte kabel en van het aantal buitenposten op de lijn (zie tabel 2).

# buitenposten* per lijn	max. afstand (0,6mm)	max. afstand (2 x 0,6mm)	max. afstand (0,8mm)	max. afstand (2 x 0,8mm)
1	150m	300m	250m	500m
2	80m	150m	150m	300m
> 2	beter een nieuwe lijn (bus: a en b) trekken in ster!			

Tabel 2: max. afstanden afhankelijk van de diameter van de gebruikte kabel (kopergeleider)

* Ook een uitbreiding wordt als een buitenpost beschouwd!

Max.20ex.

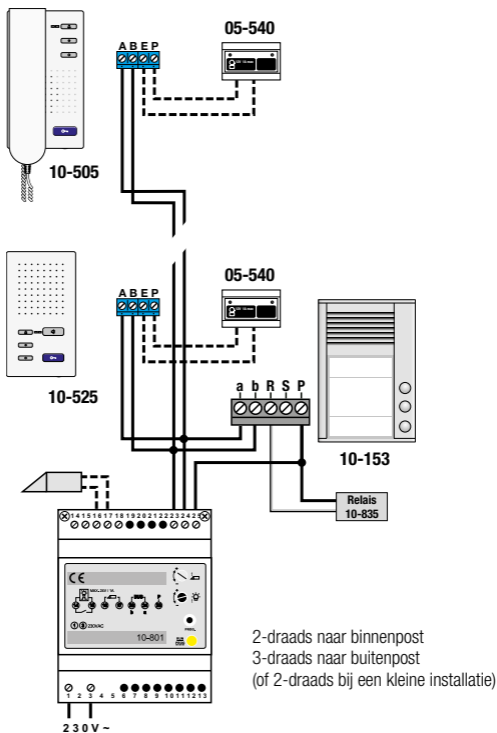

fig.1: compleet aansluitschema

Optioneel:

- deuropener op de klemmen 16 en 17 van de voedingsmodule
- bedrukknoppen op de verdieping zelf (verbindingen E en P van de binnenpost)
- aansluiten van een belrelais (zie technische catalogus).

3. WERKING EN GEBRUIK

Als de installatie correct is uitgevoerd en op het net wordt aangesloten, zal de LED op de voedingsmodule oplichten. Aan de buitenpost licht de LED op, en verlicht de vandaalbestendige naamplaat.

U kan nu met de bezoeker communiceren door de hoorn van de binnenpost af te haken. De verbinding wordt verbroken door gewoon in te haken of automatisch na 60s.

MOGELIJKE INSTELLINGEN

Externe deuropener koppelen

Op de voedingsmodule kan een externe deuropener aangesloten worden. Sluit de deuropener aan op klemmen 16 en 17 van VOEDING 20. Er is geen andere transformator nodig (fig.1). De inwendige weerstand van de deuropener mag niet minder dan 6Ω bedragen.

Indien de weerstand toch onder 6Ω zakt, is een transformator nodig (10-819)! De deuropener wordt dan niet met klemmen 16 en 17 verbonden, maar met klemmen 17 en 18 (fig.2).

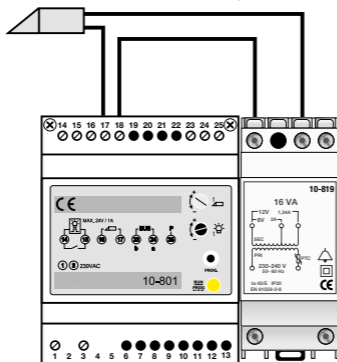

Fig.2: deuropener ($\leq 6\Omega$) koppelen aan VOEDING 20

Bekrachtigingsduur van het slot wijzigen

Draai de potentiometer tot op de gewenste waarde. Deze waarde ligt steeds tussen 0,8s. en 8s. Druk daarna op de programmeertoets van de voedingsmodule. De LED op de voedingsmodule knippert. Druk opnieuw op de programmeertoets. De LED licht continu op. De tijd is ingesteld.

Lichtschakeling koppelen

Op het potentiaalvrij contact (24V en 1A) van de voedingsmodules kan een lichtkring aangesloten worden. Sluit de lichtschakeling aan op klemmen 14 en 18 (15 en 16 doorverbinden) van VOEDING 20, zie fig.3. Om de kring te voeden is een extra transfo vereist (afhankelijk van de gekoppelde last/weerstand).

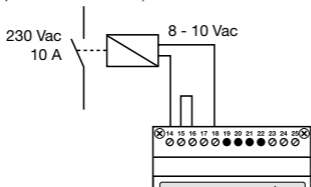

Fig.3: een lichtschakeling (230V~) aan VOEDING 20 koppelen

Aanstuurtijd van de verlichting wijzigen

Draai de potentiometer tot op de gewenste waarde. Deze waarde ligt steeds tussen 0,5s. en 5min. Druk daarna op de programmeertoets van de voedingsmodule. De LED op de voedingsmodule knippert. Druk opnieuw op de programmeertoets. De LED licht continu op. De tijd is ingesteld.

Lichtschakeling bedienen vanop de binnenposten

Elke niet-geprogrammeerde drukknop aan de buitenpost schakelt het lichtrelais van de voeding. Op de meeste binnenposten (audio en video) is een drukknop voorzien om het lichtrelais te schakelen. Op de 10-501 is echter maar één drukknop voorhanden. Om deze drukknop te gebruiken om het slot te openen EN het licht te schakelen, dient u de voedingsmodule in een speciale mode te zetten.

Werking van de deuropenertoets:

Hoorn ingehaakt: lichtschakelrelais schakelt bij een druk op de deuropenertoets!

Hoorn afgehaakt: deuropenrelais schakelt bij een druk op de deuropenertoets!

Om deze mode op de voeding te activeren of te deactiveren, gaat u als volgt te werk:

ACTIVEREN



DEACTIVEREN:



Ook bij de videobinnenposten wordt deze speciale mode gebruikt om met de functietoets, die normaal gebruikt wordt om het licht te schakelen, een tweede interne oproep te kunnen maken.

Opmerking:

Wanneer de gebruikte voedingsmodule in deze mode wordt gezet, staat het hele systeem in deze mode. Het is niet mogelijk om voor één telefoon enkel deze functie in te stellen.

Systeem programmeren of herprogrammeren

U kan de drukknoppen en binnenposten programmeren zodat elke drukknop aan 1 of 2 binnenposten gelinkt is (zie parallel programmeren, stap 2). Indien u toch meer binnenposten parallel wil schakelen, heeft u het servicetoestel (10-870) nodig. Omgekeerd is het mogelijk om 1 binnenpost te linken aan 1 of meerdere drukknoppen. Het programmeren en het resetten (stap 2) van een drukknop staan hieronder beschreven, evenals het parallel programmeren (stap 3).

Stap 1: het systeem in programmeerstatus brengen

De LED licht op.

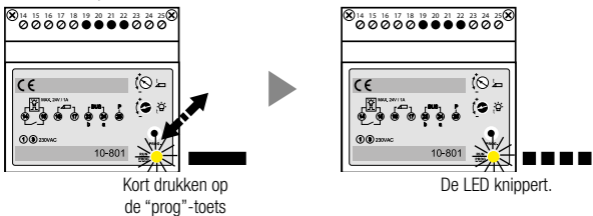

Stap 2: een drukknop programmeren

(enkel indien het een nieuwe programmering betreft. Overschrijven is onmogelijk. Zie 'resetten van een drukknop').

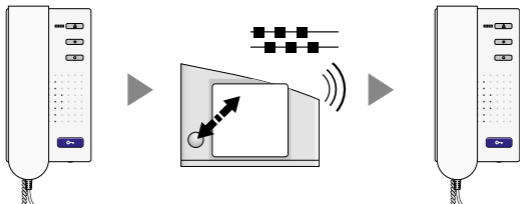

De hoorn afhaken

Op de beldrukknop drukken.

De hoorn terug inhaken

U hoort het belsignaal aan de binnen- en de buitenpost.

Of:

een drukknop resetten (indien u een drukknop een andere programmering wenst te geven). Druk tot u 2 keer een biep heeft gehoord (ong.6s.).

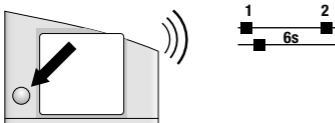
Stap 3: 2 binnenposten parallel programmeren.

(Het systeem gaat ervan uit dat reeds 1 binnenpost op de betreffende drukknop geprogrammeerd werd, zie stap 2)

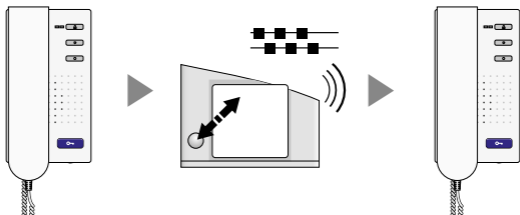

Hoorn van
toestel 2 afhaken

Dezelfde drukknop ingedrukt tot
u 3 keer een biep heeft gehoord.
U hoort het belsignaal aan
de binnen- en buitenpost.

Hoorn terug inhaken

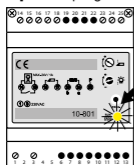
Stap 4: de programmeerstatus beëindigen.

Kort drukken op
de "prog"-toets

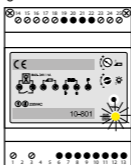

De LED licht
continu op.

LET OP: Bij het parallel programmeren van meerdere binnenposten (max. 2 op de voedingsmodule of meerdere met het servicetoestel) is er een groter stroomverbruik. De aantallen opgegeven in tabel 1 gelden dan NIET meer.

Opmerking: Indien u geen toegang heeft tot de woning en u dus de hoorn van de binnenpost niet kan afhaken, kan u de programmering via het servicetoestel (10-870) uitvoeren, zie handleiding. Indien een beldrukknop aan de voordeur voorzien is, kan u de programmering ook als volgt uitvoeren:

Stap 1: systeem in programmeerstatus brengen

LED licht continu op.

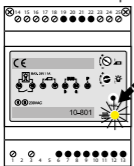

Kort drukken op
de "prog"-toets

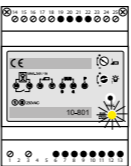

De LED knippert.

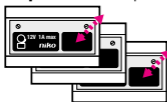
Stap 2: beldrukknop aan de juiste binnenpost linken

Druk op de beldrukknop die bij de deur staat, los die en druk er nogmaals op (binnen 3s).

Stap 3: beldrukknop programmeren

Kort drukken op de gewenste beldrukknop aan de voordeur. U hoort het beldsignaal aan de binnen- en buitenpost ter bevestiging.

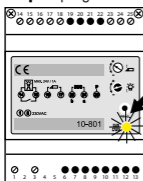
Stap 4: programmeerstatus beëindigen.

Kort drukken op
de "prog"-toets

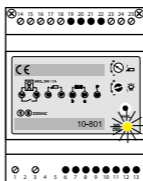

De LED licht
continu op.

4. TECHNISCHE GEGEVENS

VOEDING 20 (10-801):

Afmetingen:.....4E breed (h90 x b72 x d70mm)

Ingang:.....230V, 50Hz

Uitgang (bus):24V, 50mA (a en b)

Extra voeding:.....P-ader (24V DC)

Deurslot koppelbaar:8-12V~

Potentiaalvrij contact:24V DC en 1A

5. WAARSCHUWINGEN VOOR INSTALLATIE

De installatie van producten die permanent onderdeel zullen uitmaken van de elektrische installatie en die gevaarlijke spanningen bevatten, moet worden uitgevoerd door een erkend installateur en volgens de geldende voorschriften. Deze handleiding moet aan de gebruiker worden overhandigd. Het moet bij het dossier van de elektrische installatie worden gevoegd en worden overgedragen aan eventuele nieuwe eigenaars. Bijkomende exemplaren zijn verkrijgbaar via de website of Niko customer services.

6. CE-MARKERING

Dit product voldoet aan alle toepasselijke Europese richtlijnen en verordeningen. Voor radioapparatuur verklaart Niko nv dat de radioapparatuur uit deze handleiding conform is met Richtlijn 2014/53/EU. Indien van toepassing, kan de volledige tekst van de EU-conformiteitsverklaring geraadpleegd worden op www.niko.eu.

7. MILIEU

Dit product of de bijgeleverde batterijen mag u niet bij het ongesorteerd afval gooien. Breng uw afgedankt product naar een erkend verzamelpunt. Net als producenten en importeurs speelt ook u een belangrijke rol in de bevordering van sortering, recycling en hergebruik van afgedankte elektrische en elektronische apparatuur. Om de ophaling en verwerking te kunnen financieren, heft de overheid in bepaalde gevallen een recyclingbijdrage (inbegrepen in de aankoopprijs van dit product).

Lisez entièrement le mode d'emploi avant toute installation et mise en service.

1. DESCRIPTION

Les modules d'alimentation permettent d'alimenter et de programmer un système de communication de porte audio. Une alimentation en tension continue est nécessaire dans le cas d'un grand système ou d'un système équipé d'un poste extérieur avec écran LCD et/ou vidéo. Les deux modules d'alimentation sont destinés à une installation dans une armoire à rail DIN. La configuration maximale d'un système audio est indiquée dans tableau 1.

Les modules d'alimentation fonctionnent sur la tension de réseau standard (230V~, 50Hz) et fournissent une tension continue au système. Outre le raccordement des postes intérieurs et extérieurs à ces modules d'alimentation, il est également possible de commander un ouvre-porte et/ou une lampe via le module d'alimentation. Les temps pour la commande de l'ouvre-porte et de l'éclairage sont tous deux paramétrables.

2. MONTAGE

Les modules d'alimentation conviennent à une installation dans une armoire à rail DIN. Raccordez les modules d'alimentation des bornes 1 et 3 au réseau. Pour le schéma de raccordement des postes intérieurs et extérieurs au module d'alimentation, voir fig.1.

Types de câbles possibles pour le raccordement des postes intérieurs et extérieurs: JYSTY (-F2) 3 x 2 x 0,8mm ou TPVF 3 x 2 x 0,6mm (Ce dernier câble limite toutefois quelque peu la taille du système, voir tableau 2.).

Toutes les paires ne sont pas utilisées dans un système sans vidéo, mais nous conseillons de prévoir quand même toujours 3 paires pour permettre l'extension vers un système vidéo!

ALIMENTATION 20 (10-801)

Si vous disposez seulement d'un poste intérieur et un poste extérieur, vous avez le choix entre un raccordement à 2 fils et à 3 fils. Dans le cas d'un système audio à 2 fils (fig. 1), vous devez uniquement raccorder le conducteur P en interne (dans le poste extérieur) au conducteur a, de manière à ce que le porte-étiquette soit éclairé. Dans le cas d'un système audio à 3 fils (fig. 1), le conducteur P de l'alimentation est raccordé au poste extérieur. Par conséquent, les conducteurs P et a NE DOIVENT PLUS être raccordés en interne! Un raccordement à 2 fils suffit pour les postes intérieurs!

Un ouvre-porte (en option) doit être raccordé sur les bornes 16 et 17 du module d'alimentation (ALIMENTATION 20).

ALIMENTATION 100 (10-802)

Cette alimentation est uniquement utilisée pour de grands systèmes. Un câble à 3 fils vers le poste extérieur est donc nécessaire! On peut toujours travailler avec 2 fils vers les postes intérieurs (fig. 2). L'alimentation des postes intérieurs et extérieurs s'effectue par 3 bus. L'ouvre-porte (option) se raccorde aux bornes 20 et 21 du module d'alimentation (ALIMENTATION 100).

ALIMENTATION				Max. # postes extérieurs*
10-801	20	17	5	2
10-802	80	80	7	5
10-801 & 10-805-01	180	120	60	> 5

Tableau 1: nombres max. de configurations avec les alimentations audio

ATTENTION:

Les distances max. pouvant être parcourues dépendent du câble utilisé et du nombre de postes extérieurs sur la ligne (voir tableau 2).

# postes extér.* par ligne	distance max. (0,6mm)	distance max. (2 x 0,6mm)	distance max. (0,8mm)	distance max. (2 x 0,8mm)
1	150m	300m	250m	500m
2	80m	150m	150m	300m
> 2	préférable de tirer une nouvelle ligne (bus: a et b) en étoile.			

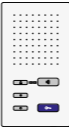
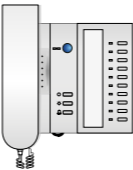
Tableau 2: distances maximales, en fonction de la section du câble utilisé (conducteur en cuivre).

* Une extension est également considérée comme un poste extérieur!

Max.20ex.

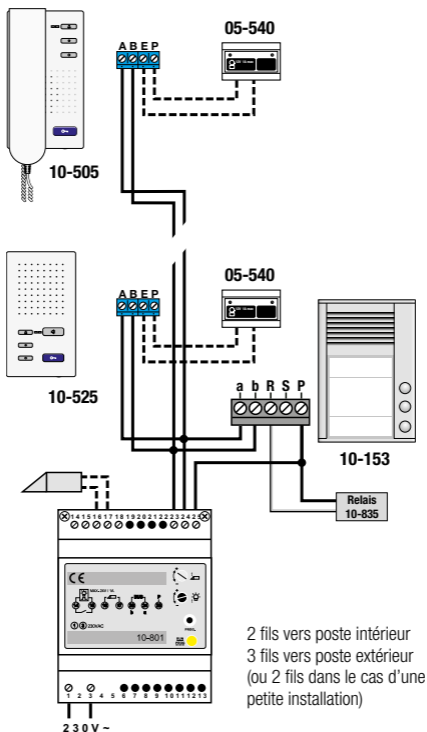

fig.1: schéma de raccordement complet

En option:

- ouvre-porte raccordé sur les bornes 16 et 17 du module d'alimentation
- boutons de sonnerie sur l'étage même (raccordements E et P du poste intérieur)
- raccordement d'un relais de sonnerie (voir catalogue technique).

3. FONCTIONNEMENT ET UTILISATION

Si l'installation a été réalisée correctement et l'installation est connectée au réseau, la LED sur le module d'alimentation s'illuminera. Sur le poste extérieur la LED s'illuminera, de façon à ce que le porte-étiquette résistant au vandalisme soit éclairé.

Vous pouvez maintenant communiquer avec le visiteur en décrochant le combiné du poste intérieur. La communication est interrompue en raccrochant ou automatiquement après 60s.

REGLAGES POSSIBLES

Raccordement d'un ouvre-porte externe

Un ouvre-porte externe peut être raccordé au module d'alimentation. Raccordez l'ouvre-porte sur les bornes 16 et 17 d'ALIMENTATION 20. Aucun autre transformateur n'est nécessaire (fig.1). La résistance interne de l'ouvre-porte ne peut être inférieure à 6Ω .

Si la résistance est inférieure à 6Ω , un transformateur (10-819) est nécessaire. Dans ce cas, l'ouvre porte ne doit pas être raccordé sur les bornes 16 et 17, mais sur les bornes 17 et 18 (fig.2).

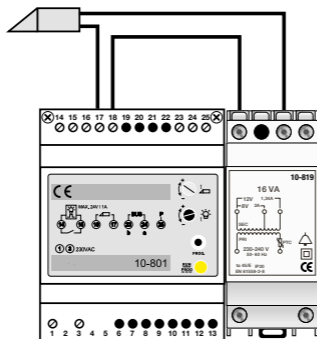

Fig.2: raccordement de l'ouvre-porte ($\leq 6\Omega$) à ALIMENTATION 20

Sur le module d'ALIMENTATION 100, l'ouvre-porte externe est raccordé entre les bornes 20 et 21. Pour assurer l'alimentation nécessaire de l'ouvre-porte, un transformateur externe (10-819) est toujours nécessaire (fig.2). (La tension dépend de l'ouvre-porte sélectionné.)

Modification de la durée de fonctionnement de la gâche

Tournez d'abord le potentiomètre jusqu'à la valeur souhaitée. Cette valeur se situe toujours entre 0,8 et 8s. Appuyez ensuite sur la touche de programmation du module d'alimentation. La LED du module d'alimentation clignote. Appuyez de nouveau sur la touche de programmation, la LED reste alors allumée en continue. Le temps est paramétré.

Raccordement d'une commande d'éclairage

Sur le contact libre de potentiel (24V et 1A) des modules d'alimentation, il est possible de raccorder un circuit d'éclairage. Raccordez la commande d'éclairage sur les bornes 14 et 18 d'ALIMENTATION 20 (raccordez les bornes 15 et 16), voir fig.3. Pour alimenter le circuit, un transformateur supplémentaire est nécessaire (en fonction de la charge/résistance connectée).

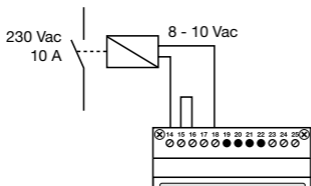

Fig.3: raccordement d'une commande d'éclairage (230V~) à ALIMENTATION 20

Modification du temps de commande de l'éclairage

Tournez le potentiomètre jusqu'à la valeur souhaitée. Cette valeur se situe toujours entre 0,5s et 5min. Appuyez ensuite sur la touche de programmation du module d'alimentation. La LED du module d'alimentation commence à clignoter. Appuyez de nouveau sur la touche de programmation. La LED reste alors allumée en continue. Le temps est paramétré.

Commande de l'éclairage depuis les postes intérieurs

Chaque bouton-poussoir non programmé du poste extérieur commute le relais d'éclairage de l'alimentation. Sur la plupart des postes intérieurs (audio et vidéo), un bouton-poussoir est prévu pour commuter le relais d'éclairage. 10-501 ne dispose toutefois que d'un seul bouton-poussoir. Pour pouvoir utiliser ce bouton-poussoir pour ouvrir la gâche ET commuter l'éclairage, vous placez le module d'alimentation sur un mode spécial.

Fonctionnement de la touche de l'ouvre-porte:

Combiné raccroché: le relais d'éclairage s'enclenche lorsque vous appuyez sur la touche de l'ouvre-porte!

Combiné décroché: le relais d'ouvre-porte s'enclenche lorsque vous appuyez sur la touche de l'ouvre-porte!

Pour activer ou désactiver ce mode sur l'alimentation, procédez comme suit:

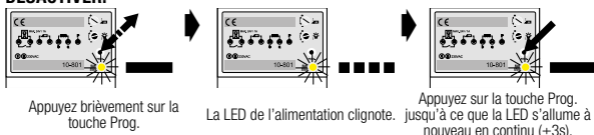
ACTIVER:**DESACTIVER:**

Ce mode spécial est également utilisé avec la série les postes intérieurs video pour pouvoir effectuer un second appel interne à l'aide de la touche de fonction, normalement utilisée pour commuter l'éclairage. Remarque: lorsque le module d'alimentation est placé sur ce mode, tout le système est mis sur ce mode. Il n'est donc pas possible pour un seul téléphone d'activer uniquement cette fonctionnalité!

Programmation ou reprogrammation du système

Pour la programmation des boutons-poussoirs et des postes intérieurs, il est possible de relier chaque bouton-poussoir à 1 ou 2 postes intérieurs (voir programmation en parallèle, étape 2). Si vous souhaitez néanmoins connecter davantage de postes intérieurs en parallèle, vous avez besoin de l'appareil de service (10-870). Inversement, il est possible de relier un seul poste intérieur à un ou plusieurs boutons-poussoirs. La programmation et la remise à zéro (étape 2) de boutons-poussoirs sont décrites ci-après, ainsi que la programmation en parallèle (étape 3).

Étape 1: activation du mode de programmation du système

La LED est allumée.

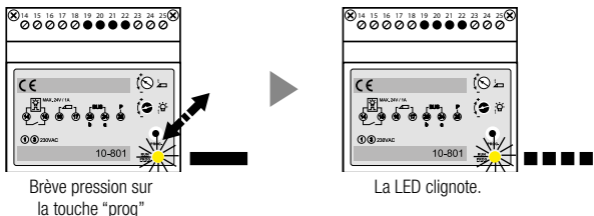

Etape 2: programmation du bouton-poussoir

(Il s'agit uniquement d'une nouvelle programmation, l'écrasement ne fonctionne pas! Voir 'Remise à zéro d'un bouton-poussoir').

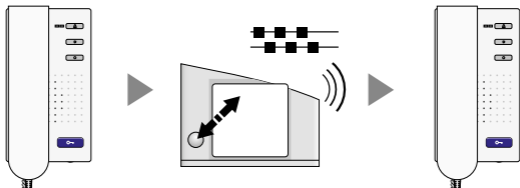

Décrocher le combiné Appuyer sur le bouton de sonnerie. Raccrocher le combiné
Le signal d'appel est entendu sur le poste intérieur et extérieur!

Ou:

remise à zéro du bouton-poussoir (Cette étape est nécessaire avant de pouvoir reprogrammer un bouton-poussoir).

Appuyer jusqu'à ce que 2 bips soient entendus (env. 6s.).

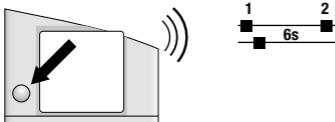
**Etape 3:** programmation de 2 postes intérieurs en parallèle.

(Le système part du principe qu'un poste intérieur a déjà été programmé sur le bouton-poussoir en question comme expliqué à l'étape 2)

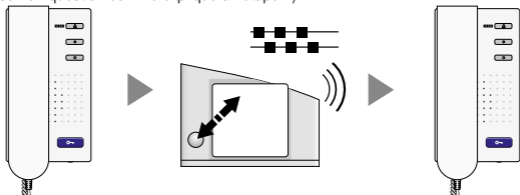

Décrocher le combiné de l'appareil 2 Maintenir le même bouton-poussoir jusqu'à ce que 3 bips soient entendus. Raccrocher le combiné
Le signal d'appel est entendu de nouveau sur le poste intérieur et extérieur.

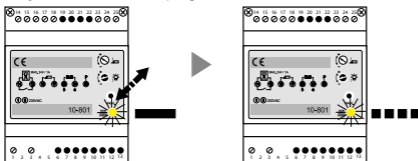
Etape 4: arrêt du mode programmation.

Appuyer brièvement sur la touche "prog"

La LED est allumée en continu.

ATTENTION: en cas de programmation en parallèle de plusieurs postes intérieurs (max. 2 sur le module d'alimentation ou plus avec l'appareil de service), vous devez tenir compte d'une consommation de courant supérieure. Les chiffres indiqués dans le tableau 1 ne sont alors PLUS valables!

Remarque: si vous n'avez pas accès au logement et que vous ne pouvez donc pas décrocher le combiné du poste intérieur, vous pouvez effectuer la programmation via l'appareil de service (référence: 10-870, voir mode d'emploi). Si un bouton de sonnerie est installé sur la porte d'entrée, vous pouvez effectuer la programmation comme suit:

Etape 1: activation du mode de programmation du système

La LED est allumée en continu.

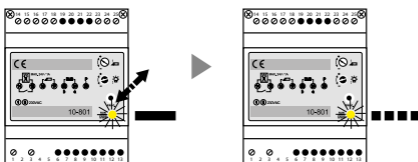

Appuyer brièvement sur la touche "prog"

La LED clignote.

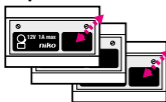
Etape 2: raccordement du bouton de sonnerie au poste intérieur adéquat

Dans les 3s. appuyez sur le bouton de sonnerie se trouvant sur la porte, relâchez-le et appuyez de nouveau dessus.

Etape 3: programmation du bouton de sonnerie

Appuyer brièvement sur le bouton de sonnerie souhaité sur la porte d'entrée. Un signal retentira tant sur le poste intérieur que le poste extérieur en guise de confirmation.

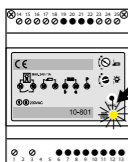
Etape 4: arrêt du mode de programmation

Appuyer brièvement sur la touche "prog"

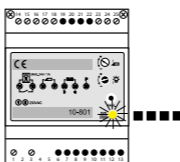

La LED est allumée en continu.

4. CARACTERISTIQUES TECHNIQUES

ALIMENTATION 20 (10-801):

Dimensions:.....4U de large (h90 x 172 x p70mm)

Entrée:230V~, 50Hz

Sortie (bus)::.....24V, 50mA (a et b)

Alimentation supplémentaire:.....conducteur P (24V DC)

Gâche de porte connectable:8-12V~

Contact libre de potentiel:.....24V DC et 1A

5. MISES EN GARDE RELATIVE À L'INSTALLATION

L'installation de produits qui feront, de manière permanente, partie de l'installation électrique et qui comportent des tensions dangereuses, doit être effectuée par un installateur agréé et conformément aux prescriptions en vigueur. Ce mode d'emploi doit être remis à l'utilisateur. Il doit être joint au dossier de l'installation électrique et être remis aux nouveaux propriétaires éventuels. Des exemplaires supplémentaires peuvent être obtenus sur le site internet ou auprès de Niko customer services.

6. MARQUAGE CE

Ce produit est conforme à l'ensemble des directives et règlements européens applicables. Pour l'appareillage radio, Niko SA déclare que l'appareillage radio de ce mode d'emploi est conforme à la Directive 2014/53/EU. Si d'application, le texte complet de la déclaration de conformité UE peut être consulté sur www.niko.eu.

7. ENVIRONNEMENT

Vous ne pouvez pas mettre ce produit ou les batteries fournies au rebut en tant que déchet non trié. Déposez votre produit usagé à un point de collecte agréé. Tout comme les fabricants et importateurs, vous jouez un rôle important dans la promotion du tri, du recyclage et de la réutilisation d'appareils électriques et électroniques mis au rebut.

Pour financer la collecte et le traitement, les pouvoirs publics ont prévu, dans certains cas, une cotisation de recyclage (comprise dans le prix d'achat de ce produit).



EMBALLAGES
CARTONS ET PAPIER
À TRIER

Read the complete manual before attempting installation and activating the system.

1. DESCRIPTION

The power supply modules can be used to power and programme an audio door communication system. For large systems or systems using an external unit with LCD display and/or video, a supplementary DC voltage power supply is needed.

Both power supply modules are designed for DIN-rail mounting. The maximum configuration of an audio system is given in table 1.

The power supply modules operate at the standard mains voltage (230V~, 50Hz) and supply the system with DC voltage. These power supply modules not only allow connection of the internal and external units but can also be used to control a door opener and/or a light source. The activation times of the door opener and the lighting can both be set.

2. INSTALLATION

The power supply modules are suitable for DIN-rail cabinet mounting. You can connect the power supply modules by connecting the mains supply to terminals 1 and 3 of the power supply module. For the connection of the internal and external unit to the power supply module, see fig.1.

Following cables can be used for connecting the internal and external unit(s): JYSTY(-F2) 3 x 2 x 0,8mm or TPVF 3 x 2 x 0,6mm (to some extent limits the size of the system, see table 2.). Not all pairs are used in a system without video. Yet we do recommend to always provide 3 pairs in order to allow future extension to a video system.

POWER SUPPLY 20 (10-801)

If you only have 1 external and 1 internal unit, you can choose between 2- or 3-wire wiring. In a 2-wire audio system (fig.1), you only need to jumper the P terminal (in the external unit) and the a terminal for the nameplate to be illuminated. In case of a 3-wire connection (fig.1), the P wire is connected to the external unit via the power supply. Therefore, terminals P and 'a' no longer need to be jumpered. For the internal units, a 2-wire connection is sufficient. A door opener (optional) must be connected to terminals 16 and 17 of the power supply module (POWER SUPPLY 20).

POWER SUPPLY 100 (10-802)

This power supply is only used for large systems. A 3-wire wiring to the external unit is thus required. For wiring to the internal units, a 2-wire connection can still be used (fig. 2). The power supply of the internal and external units is split up into 3 busses.

Connect the door opener (optional) to terminals 20 and 21 of the power supply module (POWER SUPPLY 100).



POWER SUPPLY				max. # external units*
10-801	20	17	5	2
10-802	80	80	7	5
10-801 & 10-805-01	180	120	60	> 5

table 1: max. number of internal and external units depending on the power supply used

NOTE:

The max. distances to be covered depend on the cable used and the number of external units on the line (see table 2).

# external units* per line	max. distance (0,6mm)	max. distance (2 x 0,6mm)	max. distance (0,8mm)	max. distance (2 x 0,8mm)
1	150m	300m	250m	500m
2	80m	150m	150m	300m
> 2	preferably drawing a new line (bus: a and b) in star!			

Table 2: maximum distances dependent on the diameter of the cable used (copper conductor)

* An extension is also considered an external unit!

Max.20ex.

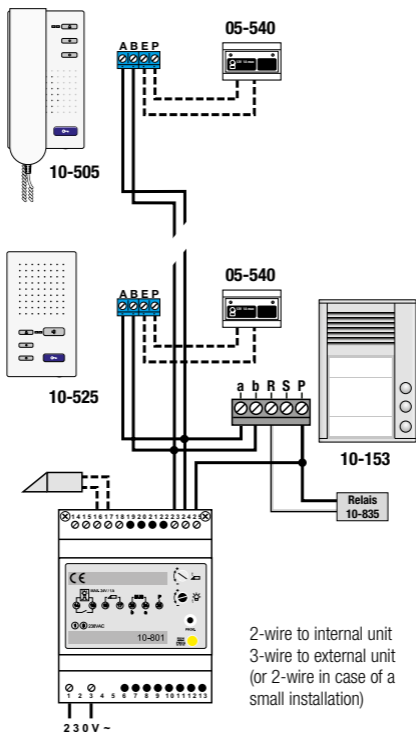

fig.1: complete connection diagram

Optional:

- connection of a door opener to terminals 16 and 17 of the power supply module
- bell push-buttons on the floor itself (connections E end P of the internal unit)
- connection of a bell relay contact (see technical catalogue).

3. OPERATON AND USE

If the installation has been carried out correctly and the system is connected to the mains, the LED on the power supply module will lighten up. The LED on the external unit also lightens up, thereby illuminating the antivandal nameplate.

You can now communicate with your visitor by picking up the receiver of the internal unit. The communication ends automatically after 60s. or simply by putting the receiver down.

POSSIBLE SETTINGS

Connecting an external door opener

An external door opener can be connected to the power supply module. Connect the door opener to terminals 16 and 17 of POWER SUPPLY 20. No other transformer is needed (fig.1). The internal resistance of the door opener should not be less than 6Ω .

If the resistance drops below 6Ω , a transformer (10-819) is required. The door opener is then not connected to terminals 16 and 17, but to terminals 17 and 18 (fig.2).

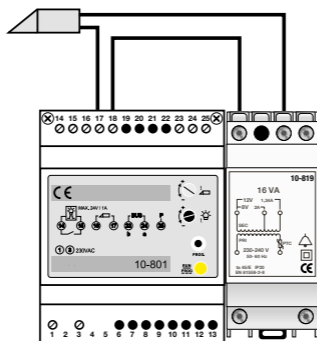

Fig.2: connecting door opener ($\leq 6\Omega$) to POWER SUPPLY 20

On power supply module POWER SUPPLY 100, the external door opener is connected to terminals 20 and 21. To provide the door opener with the necessary power, an external transformer (10-819) is required (fig. 2). (The voltage depends on the selected door opener.)

Modifying the excitation time of the lock

Turn the potentiometer to the desired value. This value always lies between 0,8s. and 8s. Press the programming key on the power supply module. The LED on the power supply module blinks. Then again press the programming key. The LED lightens steadily. The time has been set.

Connecting a light circuit

A light circuit can be connected to the potential free contact (24V and 1A) of the power supply modules. Connect the light circuit to terminals 14 and 18 (jumping 15 and 16) of POWER SUPPLY 20, see fig.3. An additional transformer is needed to power the circuit (depending on the connected load/resistance).

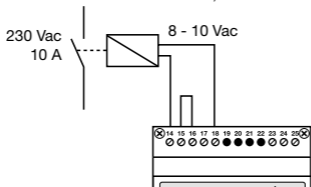

Fig.3: connecting a light circuit (230V~) to POWER SUPPLY 20

Modifying the activation time of the lighting

Turn the potentiometer to the desired value. This value always lies between 0,5s. and 5 min. Press the programming key on the power supply module. The LED on the power supply module blinks. Then again press the programming key. The LED lightens steadily. The time has been set.

Operating the light circuit from the internal units

Any non-programmed push-button on the external unit switches the light relay contact of the power supply. Most internal units (audio and video) are equipped with a push-button for switching the light relay contact. The 10-501 however only has 1 push-button. To use this push-button in order to open the lock AND to switch the light, you must put the power supply module in a special mode.

Operation of the door open key:

- receiver put down: light switch relay switches if the door open key is pressed!
- receiver picked up: door open relay switches if the door open key is pressed!

In order to activate or deactivate this mode on the power supply, proceed as follows:

ACTIVATING:

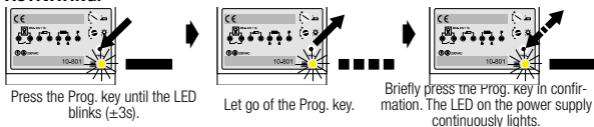

DEACTIVATING:

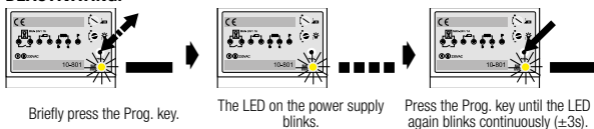

Also with the video internal units, this special mode is used in order to allow the function key, which normally is used to switch the light, to be used to set up a second internal call.

Remark: When the power supply module used is put in this mode, the entire system will be in this mode. It is not possible to activate this functionality for 1 telephone.

Programming or reprogramming the system

You can programme the push-buttons and internal units to link each push-button to 1 or 2 internal units (see parallel programming, step 2). If you want to connect more internal units in parallel, you will need the service unit (10-870). Conversely, you can assign 1 internal unit to 1 or more push-buttons. Programming and resetting a push-button (step 2) and parallel programming (step 3) are described below.

Step 1: entering system programming status

The LED lightens.

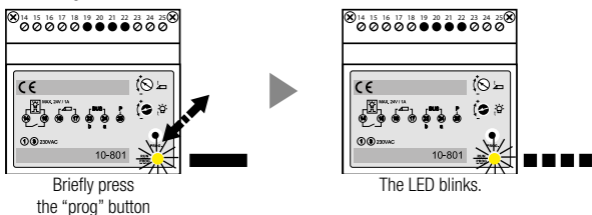

Step 2: programming a push-button

(With a new programming. Overwriting is not possible. See 'Resetting a push-button').

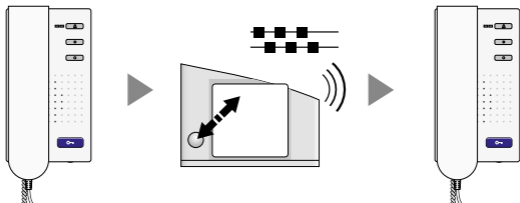

Pick up the receiver

Press the bell push-button.

Put the receiver down

You hear the ringing signal both on the internal and external unit.

Or:

resetting a push-button (in case you want to reprogramme a push-button).

Keep pressing until you hear 2 beeps (about 6s.).

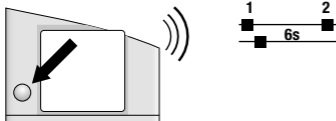
**Step 3:** programming 2 internal units in parallel

(The system assumes that 1 internal unit has already been programmed on the relevant push-button, see step 2)

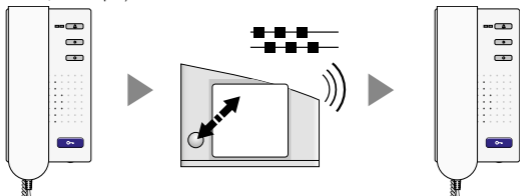

Pick up receiver
of unit 2

Press the same push-button
until you hear 3 beeps.

Put receiver down again

You hear the ringing signal both on the internal and external unit.

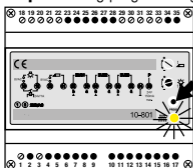
Step 4: ending programming status

Briefly press
the "mode" button

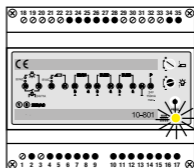

The LED lightens steadily.

NOTE: The parallel programming of multiple internal units (max. 2 on the power supply module or more with the service unit) will increase the power consumption. The numbers given in table 1 will then NO LONGER apply.

Remark: If you do not have access to the premises, and thus cannot pick up the receiver of the internal unit, you can carry out the programming via the service unit (reference: 10-870, see manual). If a bell push-button is present at the front door, you can also carry out the programming as follows:

Step 1: entering system programming status

The LED is on.

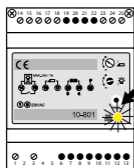

Briefly press
the "prog" button

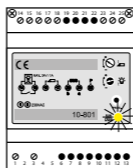

The LED blinks.

Step 2: linking the bell push-button to the correct internal unit

Press the bell push-button at the door, release it and press it again (within 3s)

Step 3: programming a bell push-button

Briefly press the relevant bell push-button at the front door. You hear a ringing signal both on the internal and external unit in confirmation of the programming.

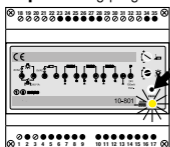
Step 4: ending programming status

Briefly press
the "prog" button

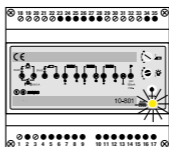

The LED lightens steadily.

4. TECHNICAL DATA

POWER SUPPLY 20 (10-801):

Dimensions:.....4U wide (h90 x w72 x d70mm)

Input:230V~, 50Hz

Output (bus):.....24V, 50mA (a and b)

Additional power supply:.....P-wire (24V DC)

Connectable doorlock:.....8-12V~

Potential free contact:24V DC and 1A

5. WARNINGS REGARDING INSTALLATION

The installation of products that will permanently be part of the electrical installation and which include dangerous voltages, shall be carried out by a qualified installer and in accordance with the applicable regulations. This user manual must be presented to the user. It should be included in the electrical installation file and it should be passed on to any new owners. Additional copies are available on the Niko website or via Niko customer services.

6. CE-MARKING

This product complies with all of the relevant European guidelines and regulations. For radio equipment Niko nv declares that the radio equipment in this manual conforms with the 2014/53/EU directive. If applicable, the full text of the EU Declaration of Conformity can be found on www.niko.eu.

7. ENVIRONMENT

This product and/or the batteries provided cannot be deposited in non-recyclable waste. Take your discarded product to a recognised collection point. Just like producers and importers, you too play an important role in the promotion of sorting, recycling and reuse of discarded electrical and electronic equipment. To finance the rubbish collection and waste treatment, the government levies recycling charges in certain cases (included in the price of this product).

Pred inštaláciou a aktivovaním systému si prečítajte celý manuál.

1. POPIS

Moduly napájacích zdrojov sa dajú použiť na napájanie a programovanie dorozumievacieho audio systému. Pre veľké systémy alebo systémy využívajúce vonkajšiu jednotku s LCD displejom a/alebo videom je potrebné použiť doplnkový jednosmerný napájací zdroj.

Obidva napájacie zdroje sú určené na montáž na DIN lištu. Úplná konfigurácia dorozumievacieho systému je uvedená v tabuľke 1.

Moduly napájacích zdrojov pracujú so štandardným sieťovým napätím (230V~, 50Hz) a do systému dodávajú jednosmerné napätie. Tieto napájacie zdroje neumožňujú len pripojenie vnútorných a vonkajších jednotiek, ale dajú sa použiť aj na riadenie otvárania dverí a/alebo svetelných zdrojov. Časy aktivácie otvárania dverí aj osvetlenia sa dajú nastaviť.

2. INŠTALÁCIA

Moduly napájacích zdrojov sú vhodné na montáž do rozvodníc s DIN lištou. Moduly napájacích zdrojov môžete zapojiť tak, že na svorky 1 a 3 pripojíte sieťový prívod. Pripojenie vnútornej alebo vonkajšej jednotky na modul napájacieho zdroja pozri na obr. 1.

Na pripojenie vnútorných a vonkajších jednotiek sa dajú použiť tieto typy vodičov: JYSTY(-F2) 3 x 2 x 0,8mm alebo TPVF 3 x 2 x 0,6mm (typ vodiča do určitej miery obmedzuje veľkosť systému, pozri tabuľku 2).

V sústave bez videa sa nevyužívajú všetky páry. Napriek tomu odporúčame inštalovať vždy 3 páry, aby sa systém v budúcnosti dal rozšíriť aj o video.

NAPÁJACÍ ZDROJ 20 (10-801)



Ak máte len 1 vnútorná jednotka a 1 externá jednotka, môžete si vybrať medzi dvojvodičovým a trojvodičovým zapojením. V 2-vodičovej audio sústave (obr. 1) potrebujete len premostiť svorku P (na vonkajšej jednotke) so svorkou a na osvetlenie menovky. V prípade 3-vodičového zapojenia (obr. 1) sa vodič P pripojí k vonkajšej jednotke cez napájací zdroj. Preto svorky P a a už nemusia byť premostené. Pre vnútorné jednotky stačí dvojvodičové zapojenie.

Elektrický zámok (voliteľná súčasť) musí byť pripojený na svorky 16 a 17 modulu napájacieho zdroja (NAPÁJACÍ ZDROJ 20).

NAPÁJACÍ ZDROJ 100 (10-802)

Tento napájací zdroj sa používa len vo veľkých systémoch. Preto sa vyžaduje 3-vodičové zapojenie vonkajších jednotiek. Na zapojenie vnútorných jednotiek sa však stále dá použiť 2-vodičové zapojenie (obr. 2). Napájací zdroj vnútorných a vonkajších jednotiek sa delí na tri zbernice.

Elektrický zámok (voliteľná súčasť) pripojte na svorky 20 a 21 modulu napájacieho zdroja (NAPÁJACÍ ZDROJ 100).

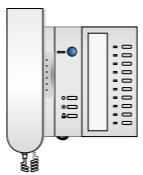
NAPÁJACÍ ZDROJ				max. počet vonkajších jednotiek*
10-801	20	17	5	2
10-802	80	80	7	5
10-801 & 10-805-01	180	120	60	> 5

Tabuľka 1: Maximálny počet vnútorných a vonkajších jednotiek v závislosti od použitého typu napájacieho zdroja

POZNÁMKA:

Maximálne vzdialenosti závisia od typu použitého vodiča a počtu vonkajších jednotiek na linke (pozri tabuľku 2).

Počet vonkajších jednotiek na 1 linku	max. vzdialenosť (0,6mm)	max. vzdialenosť (2 x 0,6mm)	max. vzdialenosť (0,8mm)	max. vzdialenosť (2 x 0,8mm)
1	150m	300m	250m	500m
2	80m	150m	150m	300m
> 2	prednostne natiahnúť novú linku (zbernica a a b) do hviezdy!			

Tabuľka 2: Maximálne vzdialenosti v závislosti od priemeru použitého vodiča (s medeným jadrom)

* Rozširujúci modul sa takisto považuje za vonkajšiu jednotku!

Max.20ex.

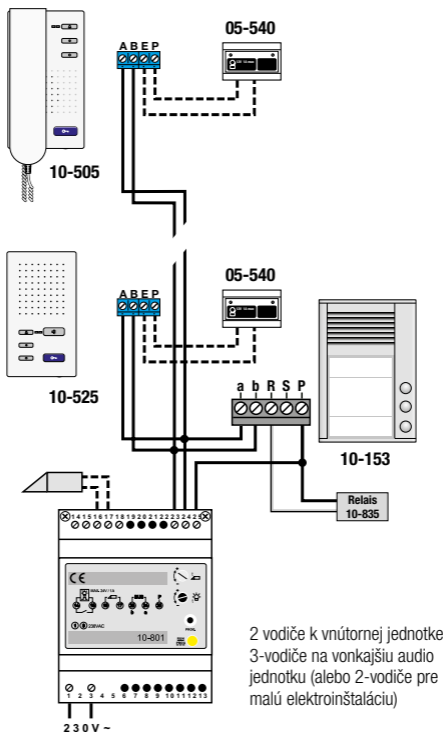

Obr. 1 Úplná schéma zapojenia

Voliteľne:

- pripojenie otvárania dverí na svorky 16 a 17 modulu napájacieho zdroja
- zvončekové tlačidlá na jednotlivých podlažiach (pripojenie na svorky E a P vnútornej jednotky)
- pripojenie reléového kontaktu zvončeka (pozri technický katalóg)

3. PREVÁDZKA A POUŽITIE

Ak je systém inštalovaný správne, po pripojení na sieť sa rozsvieti LED dióda na module napájacieho zdroja. Súčasne sa rozsvieti LED na vonkajšej jednotke a osvetlí tak menovku v antivandalskom vyhotovení.

Teraz môžete komunikovať s návštevníkom zdvihnutím slúchadla vnútornej jednotky. Komunikácia sa automaticky ukončí po 60 s alebo jednoducho položením slúchadla.

MOŽNOSTI NASTAVENIA

Pripojenie elektrického zámku

Elektrický zámok sa dá pripojiť na modul napájacieho zdroja. Elektrický zámok pripojte na svorky 16 a 17 NAPÁJACIEHO ZDROJA 20. Nie je potrebný žiaden ďalší transformátor (obr. 1).

Vnútny odpor elektrického zámku by nemal byť menší ako 6 Ω .

Ak je odpor menší ako 6 Ω , vyžaduje sa transformátor (10-819). Elektrický zámok sa potom ale nepripája na svorky 16 a 17, ale na svorky 17 a 18 (obr. 2).

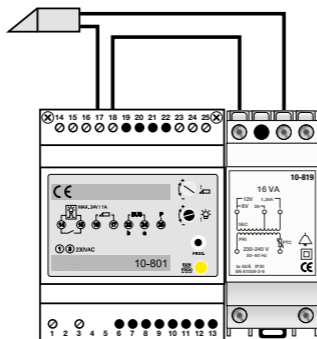

Obr. 2: Zapojenie elektrického zámku ($\leq 6\Omega$) na NAPÁJACÍ ZDROJ 20

Na module NAPÁJACIEHO ZDROJA 100 sa elektrický zámok pripája na svorky 20 a 21. Na zabezpečenie potrebného napájania pre elektrický zámok sa vyžaduje vonkajší transformátor (10-819) (obr. 2). (Napätie závisí od zvoleného typu elektrického zámku.)

Zmena nastavenia času pôsobenia zámku

Otočte potenciometrom na požadovanú hodnotu. Táto hodnota leží vždy medzi 0,8 s a 8 s. Stlačte programovacie tlačidlo na module napájacieho zdroja. LED na napájacom zdroji začne blikať. Potom znovu stlačte programovacie tlačidlo. LED bude nepretržite svietiť. Čas je nastavený.

Pripojenie svetelného obvodu

Svetelný obvod sa dá pripojiť na bezpotenciálový kontakt (24 V a 1 A) modulov napájacieho zdroja. Svetelný obvod pripojte na svorky 14 a 18 (s premostením svoriek 15 a 16) NAPÁJACIEHO ZDROJA 20 (pozri obr. 3). Na napájanie obvodu je potrebný prídavný transformátor (v závislosti od pripojenej záťaže a vnútorného odporu).

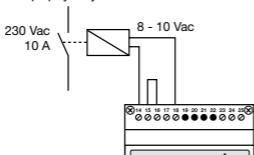

Obr. 3: Pripojenie svetelného obvodu (230V~) na NAPÁJACÍ ZDROJ 20

Zmena nastavenia aktivačného času osvetlenia

Otočte potenciometrom na požadovanú hodnotu. Táto hodnota leží vždy medzi 0,5 s a 5 min. Stlačte programovacie tlačidlo na module napájacieho zdroja. LED na napájacom zdroji začne blikať. Potom znovu stlačte programovacie tlačidlo. LED bude nepretržite svietiť. Čas je nastavený.

Ovládanie svetelného obvodu z vnútorných jednotiek

Každé nenaprogramované tlačidlo na vonkajšej jednotke spína svetelný reléový kontakt napájacieho zdroja. Väčšina vnútorných jednotiek (audio a video) je vybavená tlačidlom na spínanie svetelného reléového kontaktu. 10-501 však má len 1 tlačidlo. Na použitie tohto tlačidla na otvorenie zámku AJ na spínanie osvetlenia je potrebné uviesť modul napájacieho zdroja do zvláštného režimu.

Ovládanie tlačidla otvárania dverí:

- slúchadlo položené: reléový spínač osvetlenia zopne, ak je stlačené tlačidlo otvárania dverí!
- slúchadlo zdvihnuté: reléový otvárač dverí zopne, ak je stlačené tlačidlo otvárania dverí!

Tento režim napájacieho zdroja sa aktivuje alebo deaktivuje nasledovným postupom:

AKTIVÁCIA:

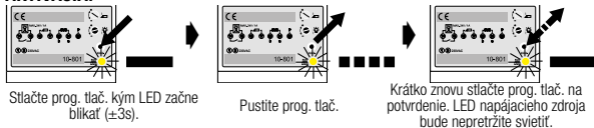

DEAKTIVÁCIA:



Tento zvláštny režim sa používa aj v spojení s vnútornými video jednotkami, aby sa funkčné tlačidlo, ktoré sa normálne používa na spínanie osvetlenia, dalo použiť na nadviazanie druhého vnútorného hovoru.

Poznámka: Keď sa modul napájacieho zdroja uvedie do tohto režimu, celý systém bude pracovať v tomto režime. Túto funkciu nie je možné aktivovať len pre 1 telefón.

Programovanie a preprogramovanie systému

Tlačidlá a vnútorné jednotky môžete naprogramovať tak, aby ste každé tlačidlo priradili k 1 alebo 2 vnútorným jednotkám (pozri paralelné programovanie, krok 2). Ak chcete paralelne spojiť viac vnútorných jednotiek, budete potrebovať servisný prístroj (10-870). Naopak, jednu vnútornú jednotku môžete priradiť jednému alebo viacerým tlačidlám. Programovanie a vynulovanie tlačidla (krok 2) a paralelné programovanie (krok 3) sú popísané ďalej.

Krok 1: Spustenie režimu programovania systému

LED svieti.

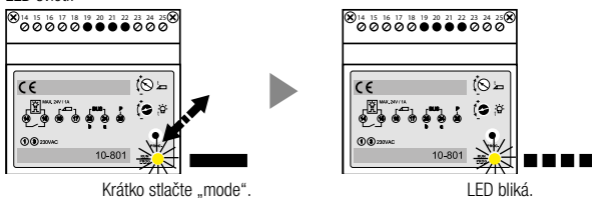

Krok 2: Programovanie tlačidla

(Nové programovanie. Prepis programu nie je možný. Pozri „Vynulovanie tlačidla“).

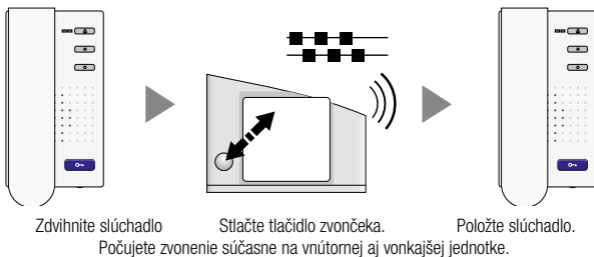

Alebo:

Vynulovanie tlačidla (v prípade, že chcete preprogramovať tlačidlo).

Držte tlačidlo stlačené, kým počujete 2 pípnutia (asi 6 s).

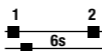
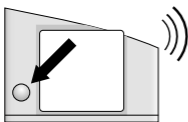
Krok 3: Programovanie 2 paralelných vnútorných jednotiek

(Systém predpokladá, že 1 vnútorná jednotka už bola naprogramovaná s príslušným tlačidlom, pozri krok 2)

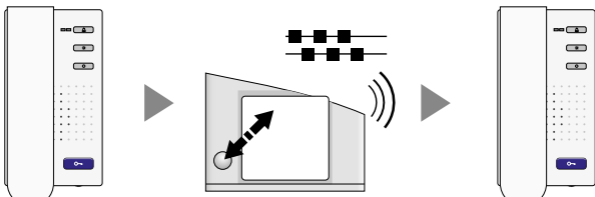

Zdvihnite slúchadlo jednotky 2.

Stlačte to isté tlačidlo, kým počujete 3 pípnutia.

Znovu položte slúchadlo.

Počujete zvonenie súčasne na vnútornej aj vonkajšej jednotke.

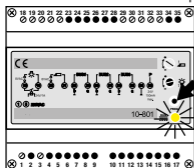
Krok 4: Ukončenie režimu programovania

Krátko stlačte „mode“.

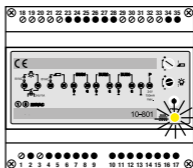

LED svieti nepretržite.

POZNÁMKA: Paralelné programovanie viacerých vnútorných jednotiek (max. 2 na jednom module napájacieho zdroja alebo viac pri použití servisného prístroja) zvyší spotrebu energie. V takom prípade hodnoty uvedené v tabuľke 1 NEPLATIA.

Poznámka: Ak nemáte prístup do daných miestností a preto nemôžete zdvihnúť slúchadlo vnútornej jednotky, programovanie môžete vykonať pomocou servisného prístroja (ref. č.: 10-870, pozri manuál). Ak sa pri vchodových dverách nachádza zvončekové tlačidlo, pri programovaní tiež môžete postupovať nasledovne:

Krok 1: Spustenie režimu programovania systému LED svieti.

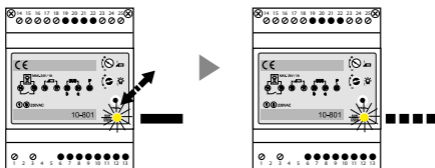

Krátko stlačte „mode“.

LED bliká.

Krok 2: Priradenie tlačidla správnej vnútornej jednotky

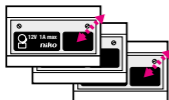

Stlačte zvončekové tlačidlo pri dverách, pustite ho a znovu stlačte (do 3 s).

Krok 3: Programovanie zvončekového tlačidla



Krátko stlačte príslušné zvončekové tlačidlo pri vchodových dverách. Počujete zvonenie súčasne na vnútornej aj vonkajšej jednotke ako potvrdenie naprogramovania.

Krok 4: Ukončenie režimu programovania

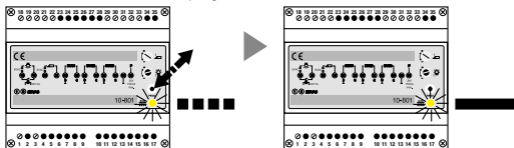

Krátko stlačte „mode“.

LED svieti nepretržite.

4. TECHNICKÉ ÚDAJE

NAPÁJACÍ ZDROJ 20 (10-801):

Rozmery..... šírka 4 moduly (v 90 x š 72 x h 70mm)

Vstup230 V ~, 50 Hz

Výstup (zbernica.....24 V, 50 mA (a, b)

Pridavný napájací zdroj.....P-vodič (24 V DC)

Pripojiteľný dverný zámok....8-12 V ~

Bezpotenciálový kontakt24 V DC a 1 A

NAPÁJACÍ ZDROJ 100 (10-802):

Rozmery..... šírka 6 modulov (v 90 x š 105 x h 70mm)

Vstup230 V, 50 Hz

Výstup (zbernica.....3 x 24 V, 60 mA (a, b)

Pridavný napájací zdroj.....P-vodič (24 V DC)

Pripojiteľný dverný zámok....24 V DC a 1 A

5. UPOZORNENIA TÝKAJÚCE SA INŠTALÁCIE



Výrobky, ktoré sa natrvalo stanú súčasťou elektroinštalácie, a ktoré obsahujú nebezpečné napätia, musia byť inštalované kvalifikovaným elektroinštalátorom a v súlade s platnými smernicami a nariadeniami. Tento návod na použitie musí byť odovzdaný používateľovi. Mal by byť súčasťou dokumentácie o elektroinštalácii a mal by byť odovzdaný každému novému používateľovi. Ďalšie kópie sú k dispozícii na internetových stránkach spoločnosti Niko alebo prostredníctvom služby zákazníkom poskytovanej spoločnosťou Niko.

6. OZNAČENIE ES



Tento výrobok spĺňa všetky relevantné Európske predpisy a nariadenia. Čo sa rádiových zariadení týka, spoločnosť Niko nv vyhlasuje, že rádiové zariadenia v tomto návode sú v súlade so smernicou 2014/53/EÚ. V prípade potreby môžete plné znenie Európskeho vyhlásenia o zhode nájsť na stránke www.niko.eu.

7. PROSTREDIE



Tento výrobok a/alebo k nemu pribalené batérie sa nesmú likvidovať spolu s nerecyklovateľným odpadom. Svoj znehodnotený výrobok odnesť na určené zberné miesto odpadu alebo do recyklačného strediska. Nielen výrobcovia a dovozcovia, ale aj vy zohrávate veľmi dôležitú úlohu v rámci podpory triedenia, recyklovania a opätovného používania odpadu vzniknutého z elektrických a elektronických zariadení. Aby bolo možné financovať zber, triedenie a spracovanie odpadu, vláda v určitých prípadoch odvádza poplatky za recykláciu (tie sú zahrnuté v cene tohto výrobku).

Læs hele manualen, inden du foretager installationen og aktiverer systemet.

1. BESKRIVELSE

Strømforsyningsmodulerne kan bruges til at forsyne og programmere et lydaseret dørkommunikationssystem. For store systemer eller systemer, der bruger en ekstern enhed med LCD-skærm og/eller video, er der behov for en supplerende DC strømforsyning.

Begge strømforsyningsmoduler er beregnet til DIN-skinne montage. Den maksimale konfiguration af et lydsystem er angivet i tabel 1.

Strømforsyningsmodulerne fungerer med standard forsyningsspænding (230V ~, 50Hz) og forsyner systemet med jævnspænding. Disse strømforsyningsmoduler tillader ikke kun forbindelse med interne og eksterne enheder men kan også bruges til at styre en døråbner og/eller en lyskilde. Døråbnerens og belysningens aktiveringstider kan begge indstilles.

2. INSTALLATION

Strømforsyningsmodulerne er beregnet til DIN-skinne montage. Du kan tilslutte strømforsyningsmodulerne ved at tilslutte forsyningsspændingen til klemme 1 og 3 i strømforsyningsmodulet. For tilslutning af den interne og eksterne enhed til strømforsyningsmodulet, se fig.1.

Følgende kabler kan anvendes til tilslutning af interne og eksterne enheder: JYSTY(-F2) 3 x 2 x 0,8 mm eller TPVF 3 x 2 x 0,6 mm (begrænser til en vis grad systemets størrelse, se tabel 2.). Ikke alle par bruges i et system uden video. Alligevel anbefaler vi altid at montere kabel med tre par for at give mulighed for fremtidig udvidelse til et videosystem.



STRØMFORSYNING 20 (10-801)

Hvis du kun har 1 intern enhed og 1 ekstern enhed, kan du vælge mellem 2- eller 3-leder kabel. I et 2-leder audiosystem (fig. 1) er der kun behov for en jumper til P-klemmen (den eksterne enhed), og en klemme til belysning af navneskiltet. I tilfælde af en 3-leder forbindelse (fig. 1) er P-lederen forbundet til den eksterne enhed via strømforsyningen. Derfor er det ikke længere nødvendigt at forbinde P og "a" med en jumper. Til den interne enhed er en 2-leder forbindelse tilstrækkeligt.

En døråbner (ekstraudstyr) skal tilsluttes til klemme 16 og 17 i strømforsyningsmodulet (STRØMFORSYNING 20).

STRØMFORSYNING 100 (10-802)

Denne strømforsyning bruges kun til store systemer. Derfor er et 3-leder kabel til den eksterne enhed påkrævet. Det er stadig muligt at bruge en 2-leder forbindelse til ledningsføring for interne enheder (fig. 2). Strømforsyningen til de interne og eksterne enheder er opdelt i 3 busser. Tilslut døråbneren (ekstraudstyr) til klemme 20 og 21 på strømforsyningsmodulet (STRØMFORSYNING 100).

STRØM-FORSYNING				maks. # eksterne enheder*
10-801	20	17	5.	2.
10-802	80	80	7.	5.
10-801 & 10-805-01	180	120	60	> 5

tabel 1: maks. antal interne og eksterne enheder afhængigt af den anvendte strømforsyning

BEMÆRK:

Maks. afstande, der skal dækkes, afhænger af det anvendte kabel og antallet af eksterne enheder på linjen (se tabel 2).

# eksterne enheder* pr. linje	maks. afstand (0,6mm)	maks. afstand (2 x 0,6 mm)	maks. afstand (0,8mm)	maks. afstand (2 x 0,8 mm)
1.	150m	300m	250m	500m
2.	80m	150m	150m	300m
> 2	det er bedst at trække en ny linje (bus: a og b) i en stjerne konfiguration!			

Tabel 2: maksimale afstande alt efter diameteren på det anvendte kobberleder

* En forlængelse betragtes også som en ekstern enhed!

Max.20ex.

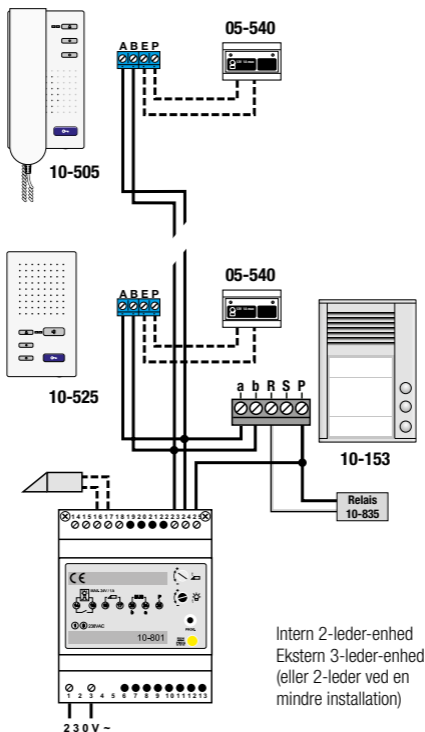

fig.1: komplet tilslutningsskema

Valgmulighed:

- tilslutning af en døråbner til klemme 16 og 17 i strømforsyningsmodulet
- ringetryk på etagen (forbindelserne E og P på den interne enhed)
- tilslutning af en ringelæsekontakt (se teknisk katalog).

3. DRIFT OG BRUG

Hvis installationen er udført korrekt, og systemet er tilsluttet forsyningsspændingen, lyser LED'en på strømforsyningsmodulet. Lysdioden på den eksterne enhed lyser også op, hvilket belyser det hærværkssikrede navneskilt.

Du kan nu kommunikere med din besøgende ved at løfte håndsættet på den interne enhed. Kommunikationen slutter automatisk efter 60 s, eller når håndsættet lægges på.

MULIGE INDSTILLINGER

Tilslutning af en ekstern døråbner

Det er muligt at tilslutte en ekstern døråbner til strømforsyningsmodulet. Tilslut døråbneren til klemme 16 og 17 i STRØMFORSYNING 20. Der er ikke brug for anden transformator (fig. 1). Døråbnerens indre modstand skal ikke være mindre end 6 Ω .

Hvis modstanden falder til under 6 Ω , er der behov for en transformator (10-819). Døråbneren er ikke forbundet til klemme 16 og 17, men til klemme 17 og 18 (fig.2).

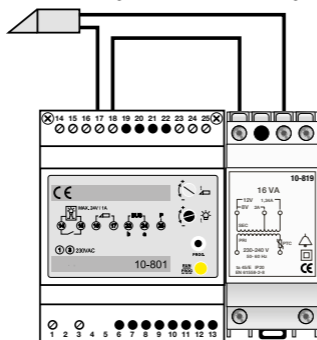

Fig.2: tilslutning af døråbner ($\leq 6 \Omega$) til STRØMFORSYNING 20

På strømforsyningsmodulet STRØMFORSYNING 100 er den eksterne døråbner forbundet til klemme 20 og 21. For at levere den nødvendige strøm til døråbneren er der behov for en transformator (10-819) (fig. 2). (Spændingen afhænger af den valgte døråbner.)

Ændring af låsens aktiveringstid

Indstil potentiometeret til den ønskede værdi. Denne værdi vil altid ligge mellem 0,8 s. og 8 s. Tryk på programmeringstasten på strømforsyningsmodulet. LED'en på strømforsyningsmodulet blinker. Tryk efterfølgende igen på programmeringstasten. LED lyser konstant. Tiden er indstillet.

Tilslutning af et lyskredsløb

Et lyskredsløb kan forbindes til den potentielle frie kontakt (24 V og 1 A) på strømforsyningsmodulerne. Tilslut lyskredsløbet til klemme 14 og 18 (jumper 15 og 16) i POWER SUPPLY 20, se fig.3. En yderligere transformator er nødvendig for at drive kredsløbet (afhængigt af den tilsluttede belastning / modstand).

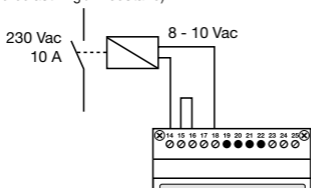

Fig.3: tilslutning af et lyskredsløb (230V ~) til STRØMFORSYNING 20

Ændring af belysningens aktiveringstid

Indstil potentiometeret til den ønskede værdi. Denne værdi ligger imellem 0,5 s og 5 min. Tryk på programmeringstasten på strømforsyningsmodulet. LED'en på strømforsyningsmodulet blinker. Tryk efterfølgende igen på programmeringstasten. LED lyser konstant. Tiden er indstillet.

Betjening af lyskredsløbet fra de interne enheder

Ethvert ikke-programmeret tryk på den eksterne enhed aktiverer strømforsyningens lysrelækontakt. De fleste interne enheder (lyd og video) er udstyret med et tryk til aktivering af lysrelækontakten. 10-501 har dog kun 1 tryk. For at bruge dette tryk til at åbne låsen OG til at aktivere belysningen, skal du indstille strømforsyningsmodulet til en særlig funktion.

Betjening af tasten til åbning af døren:

- modtageren lagt på: lysafbryderrelæet aktiveres, hvis der trykkes på tasten til åbning af døren!
- modtager løftet: relæet til åbning af døren aktiveres, hvis der trykkes på tasten til åbning af døren!

For at aktivere eller deaktivere denne tilstand på strømforsyningen, skal du gøre som følger:

AKTIVERING:

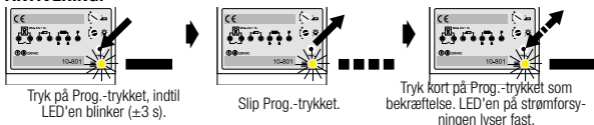

DEAKTIVERING:

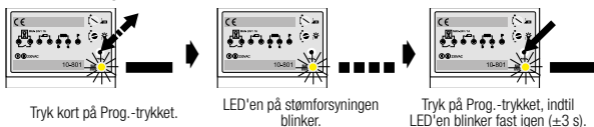

Denne funktion bruges også med interne videoenheder, så funktionstasten, der normalt bruges til at skifte lys, kan bruges til at konfigurere et ekstra internt opkald.

Bemærk: Når det anvendte strømforsyningsmodul sættes i denne tilstand, vil hele systemet være i denne tilstand. Det er ikke muligt at aktivere denne funktionalitet på 1 telefon.

Programmering eller omprogrammering af systemet

Du kan programmere tryk og interne enheder for at forbinde hvert tryk til 1 eller 2 interne enheder (se parallel programmering, trin 2). Hvis du vil parallelforbinde flere interne enheder, har du brug for serviceenheden (10-870). Omvendt kan du tildele 1 intern enhed til 1 eller flere trykknapper. Programmering og nulstilling af en tryknap (trin 2) og parallel programmering (trin 3) er beskrevet nedenfor.

Trin 1: indføring af status for systemets programmering

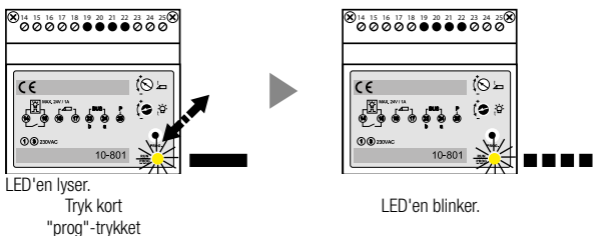

Trin 2: programmering af et tryk

(Med ny programmering. Ikke muligt at overskrive. Se "Nulstilling af tryk").



Tryk på modtageren

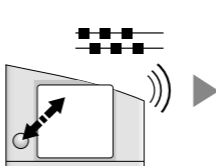

Tryk på klokkestrykket.



Læg modtageren på

Du vil høre klokkesignalet på den interne og den eksterne enhed.

Eller:

nulstilling af tryk (skulle du ønske at omprogrammere et tryk).

Tryk indtil du hører 2 bip (omkring 6 s).

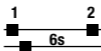
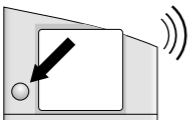
**Trin 3:** programmering af 2 interne enheder i parallel

(Systemet antager, at 1 intern enhed allerede er programmeret på den relevante knap, se trin 2)



Tag modtageren
af enhed 2

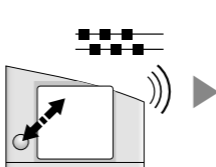

Tryk på samme tryk
indtil ud hører 3 bip.



Læg modtageren på igen

Du vil høre klokkesignalet på den interne og den eksterne enhed.

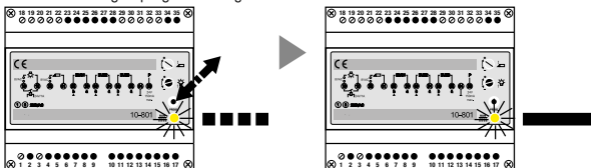
Trin 4: afslutning af programmeringsfunktionen

Tryk kort
"funktion"-trykket

LED'en lyser fast.

BEMÆRK: Den parallelle programmering af flere interne enheder (maks. 2 på strømforsyningsmodulet eller mere med serviceenheden) øger strømforbruget. Antallet angivet i tabel 1 vil i det tilfælde IKKE LÆNGERE gælde.

Bemærk: Hvis du ikke har adgang til lokalerne, og dermed ikke kan tage modtageren på den interne enhed, kan du udføre programmeringen via serviceenheden (jævnfør: 10-870 i manualen). Hvis der er et klokkestryk på hoveddøren, kan du også udføre programmeringen som følger:

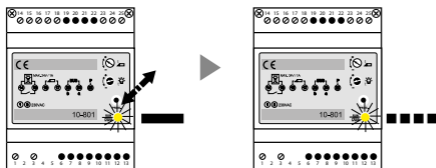
Trin 1: indføring af status for systemets programmering
LED'en er tændt.

Tryk kort
"prog"-trykket

LED'en blinker.

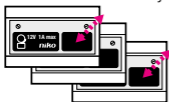
Trin 2: forbind klokkestrykket til den rette interne enhed

Tryk på klokkestrykket ved døren, slip og tryk igen (inden for 3 s)

Trin 3: programmering af klokkestrykket

Tryk kort på det pågældende tryk ved fordøren. Du vil høre et klokkesignal på den interne og den eksterne enhed som bekræftelse af programmeringen.

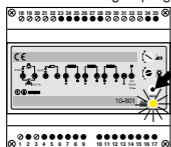
Trin 4: afslutning af programmeringsfunktionen

Tryk kort
"prog"-trykket

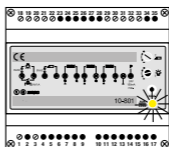

LED'en lyser fast.

4. TEKNISKE DATA

STRØMFORSYNING 20 (10-801):

Dimensioner:4U bred (h90 x b72 x d70 mm)

Indgang:230 V~, 50 Hz

Udgang (bus):24 V, 50 mA (a og b)

Ekstra strømforsyning:P-tråd (24 V DC)

Tilslutbar dørlås:8-12 V~

Potentialfri kontakt:24 V DC and 1 A

5. ADVARSEL VEDRØRENDE INSTALLATION

Installation af produkter, som bliver en fast del af en elektrisk installation, og som omfatter høj spænding, skal udføres af en autoriseret installatør og følge gældende regler. Brugervejledningen skal præsenteres for brugeren. Den bør indgå i den elektriske installationsfil, og den bør videregives til eventuelle nye ejere. Yderligere eksemplarer er tilgængelige på Nikos hjemmeside eller hos Nikos kundeservice.

6. CE MÆRKNING

Dette produkt er i overensstemmelse med alle relevante europæiske retningslinjer og regler. For radioudstyr erklærer Niko nv, at radioudstyret i denne vejledning er i overensstemmelse med 2014/53 / EU-direktivet. Den fulde ordlyd af EU-overensstemmelseserklæringen kan findes på www.niko.eu.

7. MILJØ

Dette produkt og/eller de medfølgende batterier må ikke deponeres i ikke-genanvendeligt affald. Det kasserede produkt skal afleveres til en genbrugsstation. Din rolle er lige så vigtig som producentens og importørens med hensyn til at fremme sortering, genanvendelse og genbrug af kasseret elektrisk og elektronisk udstyr. For at finansiere affaldssamlingen og affaldsbehandlingen opkræver regeringen i nogen tilfælde genbrugsafgifter (prisen på dette produkt er inklusiv disse afgifter).

Läs hela handboken innan du utför installationen och aktiverar systemet.

1. BESKRIVNING

Strömförsörjningsmodulerna kan användas för att strömsätta och programmera ett ljudbaserat dörrkommunikationssystem. För stora system eller system som använder en extern enhet med LCD-skärm och/eller video krävs ytterligare en likströmskälla.

Båda strömförsörjningsmodulerna är utformade för montering på DIN-skena. Den maximala konfigurationen hos ett audiosystem återfinns i tabell 1.

Strömförsörjningsmodulerna drivs vid standardnätspänning (230 V~, 50 Hz) och försörjer systemet med likström. Dessa strömförsörjningsmoduler gör inte bara att de interna och externa enheterna kan anslutas, de kan dessutom användas för att styra en dörröppnare och/eller en ljuskälla. Aktiveringstiderna för både dörröppnaren och belysningen kan ställas in.

2. INSTALLATION

Strömförsörjningsmodulerna passar för montering på DIN-skena. Du kan ansluta strömförsörjningsmodulerna genom att koppla nätspänningen till strömförsörjningsmodulens terminal 1 och 3. För att ansluta den interna och externa enheten till strömförsörjningsmodulen, se fig. 1. Följande sladdar kan användas för att ansluta de interna och externa enheterna: JYSTY(-F2) 3 x 2 x 0,8 mm eller TPVF 3 x 2 x 0,6 mm (begränsar i viss omfattning storleken på systemet, se tabell 2.).



Alla par används inte i ett system utan video. Men vi rekommenderar att alltid ha 3 par för att möjliggöra framtida utbyggnad till ett videosystem.

STRÖMFÖRSÖRJNING 20 (10-801)

Om du bara har 1 intern enhet och 1 extern enhet kan du välja mellan 2- eller 3-trådig sladd. I ett 2-trådigt system (fig. 1) behöver du bara koppla om P-terminalen (i den externa enheten) och a-terminalen för att namnplattan ska lysa. Vid en 3-trådig anslutning (fig. 1) kopplas P-tråden till den externa enheten via strömkällan. Därför behöver inte längre terminalerna "P" och "a" omkopplas. För de interna enheterna räcker det med en 2-trådig anslutning. En dörröppnare (tillval) måste anslutas till terminalerna 16 och 17 på strömförsörjningsmodulen (STRÖMFÖRSÖRJNING 20).

STRÖMFÖRSÖRJNING 100 (10-802)

Denna strömförsörjning används bara för stora system. En 3-trådig sladd till den externa enheten behövs således. Som kablage till de interna enheterna kan fortfarande en 2-trådig anslutning användas. Strömförsörjningen till de interna och externa enheterna är uppdelad på 3 bussar. Anslut dörröppnaren (tillval) till terminalerna 20 och 21 på strömförsörjningsmodulen (STRÖMFÖRSÖRJNING 100).

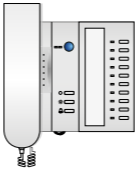
STRÖM-FÖRSÖRJNING				max. antal externa enheter*
10-801	20	17	5	2
10-802	80	80	7	5
10-801 och 10-805-01	180	120	60	> 5

Tabell 1: max antal interna och externa enheter beroende på vilken strömkälla som används

OBS:

Det maximala avstånden som ska omfattas beror på vilken kabel som används och antalet externa enheter på ledningen (se tabell 2).

Antal extern enheter* per ledning	max. avstånd (0,6 mm)	max. avstånd (2 x 0,6 mm)	max. avstånd (0,8 mm)	max. avstånd (2 x 0,8 mm)
1	150 m	300 m	250 m	500 m
2	80 m	150 m	150 m	300 m
> 2	helst i en ny ledning (buss: a och b) i stjärnutformning!			

Tabell 2: maximala avstånd som är beroende av diametern på sladden som används (kopparledare)

* En utbyggnad räknas också som en extern enhet!

Max.20ex.

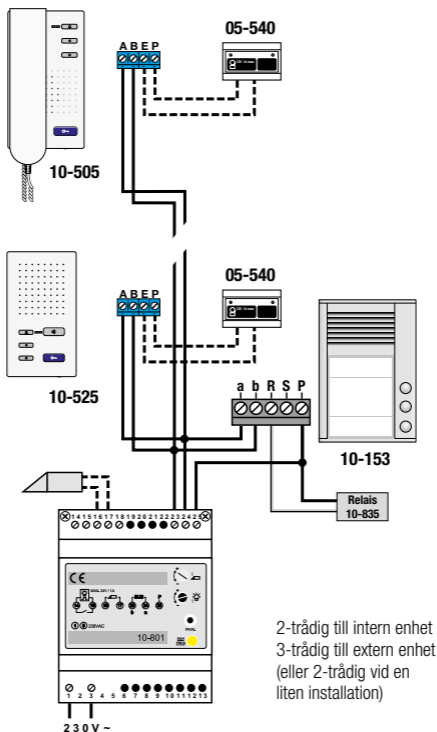

fig.1: komplett kopplingschema

Tillbehör:

- anslutning av en dörröppnare till terminalerna 16 och 17 på strömförsörjningsmodulen
- ringklockans tryckknappar på själva våningen (anslutningarna E och P på den interna enheten)
- anslutning av en reläkontakt för ringklocka (se teknisk katalog).

3. DRIFT OCH ANVÄNDNING

Om installationen har utförts korrekt och systemet är anslutet till nätspänningen tänds LED-lampan på strömförsörjningsmodulen. LED-lampan på den externa enheten tänds också vilket i sin tur gör att den vandaliseringssäkra namnplattan tänds.

Nu kan du kommunicera med din besökare genom att plocka upp mottagaren på den interna enheten. Kommunikationen avslutas automatiskt efter 60 sekunder eller efter att mottagaren läggs ned.

MÖJLIGA INSTÄLLNINGAR

Ansluta en extern dörröppnare

En extern dörröppnare kan anslutas till strömförsörjningsmodulen. Anslut dörröppnaren till terminalerna 16 och 17 på STRÖMFÖRSÖRJNING 20. Ingen annan transformator behövs (fig.1). Den interna resistansen hos dörröppnaren får inte vara mindre än 6 Ω .

Om resistansen sjunker under 6 Ω behövs en transformator (10-819). Dörröppnaren är då inte ansluten till terminalerna 16 och 17, utan till terminalerna 17 och 18 (fig.2).

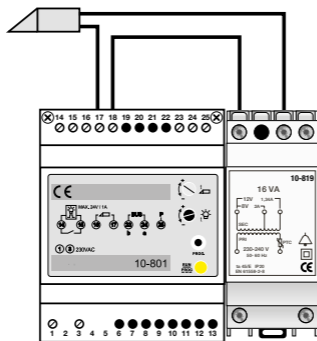

Fig.2: ansluta dörröppnaren ($\leq 6 \Omega$) till STRÖMFÖRSÖRJNING 20

På strömförsörjningsmodulen STRÖMFÖRSÖRJNING 100 ansluts den externa dörröppnaren till terminalerna 20 och 21. För att förse dörröppnaren med den nödvändiga strömmen behövs en extern transformator (10-819) (fig. 2). (Spänningen beror på valet av dörröppnare.)

Modifiera låsets magnetiseringstid

Vrid potentiometern till önskat värde. Det här värdet ligger alltid mellan 0,8 s. och 8 s. Tryck på programmeringstangenten på strömförsörjningsmodulen. LED-lampan på strömförsörjningsmodulen blinkar. Tryck sedan på programmeringstangenten igen. LED-lampan lyser stadigt. Tiden har ställts in.

Ansluta en ljuskrets

En ljuskrets kan anslutas till den potentialfria kontakten (24 V och 1 A) på strömförsörjningsmodulerna. Anslut ljuskretsen till terminalerna 14 och 18 (omkoppling av 15 och 16) på STRÖMFÖRSÖRJNING 20, se fig.3. Ytterligare en transformator behövs för att strömsätta kretsen (beroende på den anslutna belastningen/resistansen)

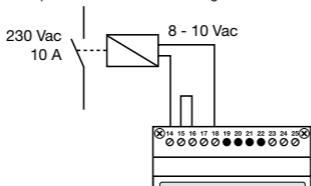

Fig.3: ansluta en ljuskrets (230 V~) till STRÖMFÖRSÖRJNING 20

Modifiera aktiveringstiden för belysningen

Vrid potentiometern till önskat värde. Detta värde ligger alltid mellan 0,5 s. och 5 min. Tryck på programmeringstangenten på strömförsörjningsmodulen. LED-lampan på strömförsörjningsmodulen blinkar. Tryck sedan på programmeringstangenten igen. LED-lampan lyser stadigt. Tiden har ställts in.

Driva ljuskretsen från de interna enheterna

Valfri icke-programmerad tryckknapp på de externa enheterna strömställer strömkällans ljusreläkontakt. De flesta enheter (audio och video) är utrustade med en tryckknapp för strömställning av ljusreläkontakten. 10-501 har emellertid endast 1 tryckknapp. För att använda denna tryckknapp för att öppna låset OCH strömställa ljuset måste du ställa in strömförsörjningsmodulen i ett speciellt läge.

Så fungerar dörröppningstangenten:

- mottagaren nedlagd: ljusströmställningsreläet strömställer om dörröppningstangenten trycks ned!
- mottagaren upplockad: dörröppningsreläet strömställer om dörröppningstangenten trycks ned!

För att aktivera eller avaktivera detta läge på strömförsörjningen gör man så här:

AKTIVERA:

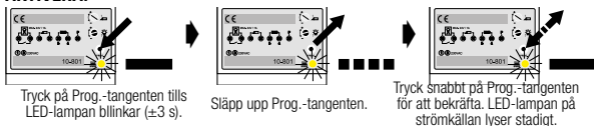

AVAKTVERA:



Även med de videointerna enheterna används detta speciella läge så att funktionstangenten, vilken vanligtvis används för att strömställa belysningen, kan användas för att verkställa ett andra internsamtal.

Obs: När strömförsörjningsmodulen används i detta läge kommer hela systemet att vara i detta läge. Det är inte möjligt att aktivera denna funktion för 1 telefon.

Programmera eller programmera om systemet

Du kan programmera tryckknapparna och de interna enheterna för att länka varje tryckknapp till 1 eller 2 interna enheter (se parallellprogrammering, steg 2). Om du vill parallellansluta fler interna enheter måste du ha serviceenheten (10-870). Däremot kan du tilldela 1 intern enhet till 1 eller flera tryckknappar. Programmera och återställa en tryckknapp (steg 2) och parallellprogrammering (steg 3) beskrivs nedan.

Steg 1: ange systemets programmeringsstatus
LED-lampan tänds.

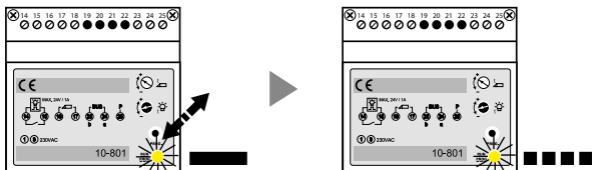

Steg 2: programmera en tryckknapp

(Med en ny programmering. Överskrivning är inte möjligt. Se "Återställa en tryckknapp").

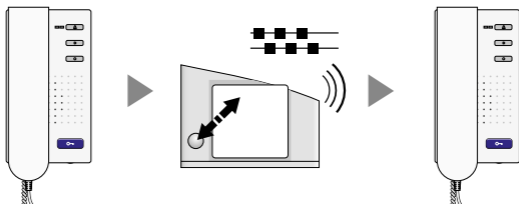

Lyft på luren Tryck på ringklockstryckknappen. Lägg ner mottagaren
Du hör ringsignalen både på den interna och den externa enheten.

Eller:

återställa en tryckknapp (om du vill omprogrammera en tryckknapp).

Fortsätt trycka tills du hör 2 pip (cirka 6 s.).

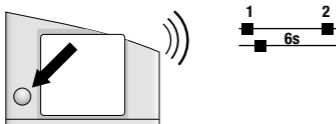
**Steg 3:** parallellprogrammera 2 interna enheter

(Systemet förutsätter att 1 intern enhet redan har programmerats på den relevanta tryckknappen, se steg 2)

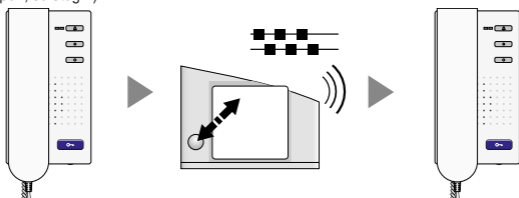

Lyft på luren
på enhet 2 Tryck på samma tryckknapp igen Lägg ner mottagaren igen
tills du hör 3 pip.
Du hör ringsignalen både på den interna och den externa enheten.

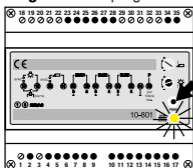
Steg 4: avsluta programmeringsstatus

Tryck snabbt på
"läge"-knappen

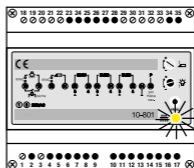

LED-lampen lyser stadigt.

OBS: Parallellprogrammering av flera interna enheter (max. 2 på strömförsörjningsmodulen eller mer med serviceenheten) kommer att höja strömförbrukningen. Siffrorna i tabell 1 kommer INTE LÄNGRE att gälla.

Obs: Om du inte har tillgång till lokalen och därmed inte kan plocka upp mottagaren på den interna enheten kan du genomföra programmeringen via serviceenheten (referens: 10-870, se handledningen). Om det finns en ringklocksknapp på ytterdörren kan du även utföra programmeringen så här:

Steg 1: ange systemets programmeringsstatus

LED-lampen är tänd.

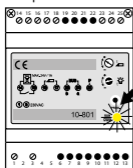

Tryck snabbt på
"prog"-knappen

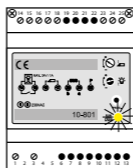

LED-lampen blinkar.

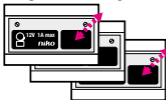
Steg 2: länka ringklockstryckknappen till den korrekta interna enheten

Tryck på ringklockstryckknappen vid dörren, släpp upp den och tryck igen (inom 3 s).

Steg 3: programmera en ringklockstryckknapp

Tryck snabbt på den relevanta ringklockstryckknappen vid ytterdörren. Du hör en ringsignalen både på den interna och den externa enheten som bekräftelse på programmeringen.

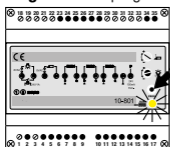
Steg 4: avsluta programmeringsstatus

Tryck snabbt på
"prog"-knappen

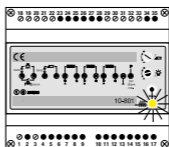

LED-lampan lyser stadigt.

4. TEKNISKA DATA

STRÖMFÖRSÖRJNING 20 (10-801):

Mått:4U bred (h90 x b72 x d70 mm)

Ingång:230 V~, 50 Hz

Utgång (buss):24 V, 50 mA (a och b)

Extra strömkälla:P-tråd (24 VDC)

Anslutningsbart dörrlås:8-12 V~

Potentialfri kontakt:24 VDC och 1 A

5. VARNINGAR VID INSTALLATION

Installation av produkter som ska vara en permanent del av den elektriska installationen och som omfattar farliga spänningar ska utföras av behörig installatör och enligt gällande föreskrifter. Användaren måste ha tillgång till denna användarhandbok. Den ska finnas med i mappen för den elektriska installationen och ska vidarebefordras till eventuell ny ägare. Ytterligare exemplar finns tillgängliga på Nikos webbsida eller via Nikos kundtjänst.

6. CE-MÄRKNING

Denna produkt uppfyller alla relevanta europeiska riktlinjer och regler. För radioutrustning försäkras Niko nv att radioutrustningen i denna handbok uppfyller direktivet 2014/53/EU. Vid behov kan den fullständiga texten till EU-försäkringen om överensstämmelse läsas på www.niko.eu.

7. MILJÖ

Denna produkt och/eller de medföljande batterierna får inte slängas bland icke-återvinningsbart avfall. Ta med din kasserade produkt till ett godkänt insamlingsställe. Precis som tillverkare och importörer spelar du också en viktig roll i arbetet för sortering, återvinning och återanvändning av kasserad elektrisk och elektronisk utrustning. För att finansiera avfallshämtning och avfallshantering tar myndigheterna i vissa fall ut avgifter (ingår i priset på produkten).

SUPPORT & CONTACT

nv Niko sa
 Industriepark West 40
 9100 Sint-Niklaas, Belgium

www.niko.eu

EN	+32 3 778 90 80	support@niko.eu
NL	België: +32 3 778 90 80	support.be@niko.eu
	Nederland: +31 880 15 96 10	support.nl@niko.eu
FR	Belgique: +32 3 778 90 80	support.be@niko.eu
	France: +33 820 20 66 25	support.fr@niko.eu
	Suisse: +41 44 878 22 22	support.ch@niko.eu
DE	Deutschland: +49 7623 96697-0	support.de@niko.eu
	Schweiz: +41 44 878 22 22	support.ch@niko.eu
	Österreich: +43 1 7965514	support.at@niko.eu
	Belgien: +32 3 778 90 80	support.be@niko.eu
DK	+45 74 42 47 26	support.dk@niko.eu
SE	+46 8 410 200 15	support.se@niko.eu
SK	+421 2 63 825 155	support.sk@niko.eu

DISCLAIMER

Niko prepares its manuals with the greatest care and strives to make them as complete, correct and up-to-date as possible. Nevertheless, some deficiencies may subsist. Niko cannot be held responsible for this, other than within the legal limits. Please inform us of any deficiencies in the manuals by contacting Niko customer services at support@niko.eu.

