

## Fiche technique | Référence: 280-990

Borne de passage pour 4 conducteurs; 2,5 mm<sup>2</sup>; pour applications Ex e II; supports de marquage latéraux; Pour rail 35 x 15 et 35 x 7,5; CAGE CLAMP®; 2,50 mm<sup>2</sup>; gris clair

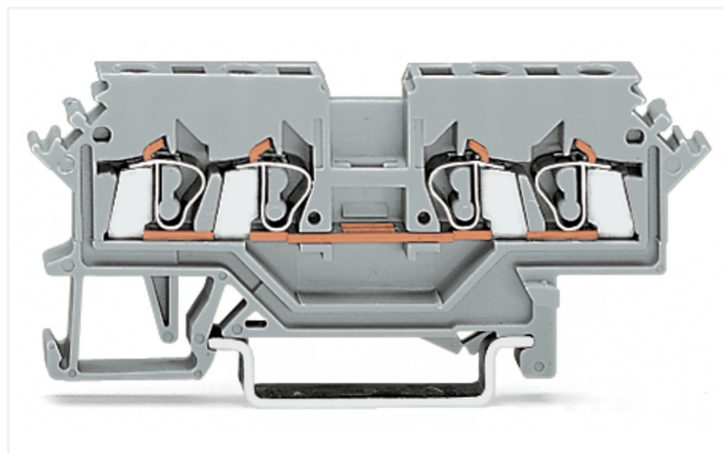

<https://www.wago.com/280-990>



Couleur: ■ gris clair

Identique à la figure

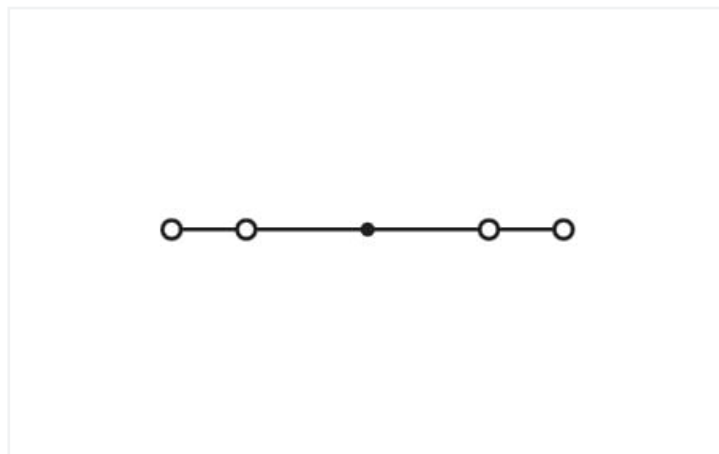

Identique à la figure

### Borne de passage série 280 avec outil de manipulation

La borne de passage portant le numéro d'article 280-990, permet une connexion rapide et sécurisée. Que ce soit dans des applications industrielles ou dans des installations de bâtiment, les bornes de passage sur rail permettent une connexion rapide et sécurisée des conducteurs électriques. Selon le modèle, elles conviennent aussi bien pour le câblage de passage classique que pour la distribution de potentiels. Une longueur de dénudage de 8 à 9 mm est nécessaire pour la connexion du conducteur de cette borne de passage. Ce produit utilise la technologie CAGE CLAMP®. La connexion universelle CAGE CLAMP® fiable et sans entretien permet de connecter tous types de conducteurs avec une cage à ressort, sans traitement préalable des conducteurs. Il n'est donc plus indispensable de sertir des embouts d'extrémité. Cette borne de passage est adaptée aux sections de conducteur de 0,08 mm<sup>2</sup> à 2,5 mm<sup>2</sup> en fonction du type de câble. Le boîtier gris clair en Polyamide (PA66) assure l'isolation. Pour ces bornes de passage, l'actionnement s'effectue par outil de manipulation. Le montage s'effectue en rail 35. Des conducteurs en cuivre sont connectés de manière optimale grâce à un câblage frontal.

### Données électriques

Données de référence selon	IEC/EN 60947-7-1		
Overvoltage category	III	III	II
Pollution degree	3	2	2
Tension de référence	-	-	-
Tension assignée de tenue aux chocs	-	-	-
Courant de référence	-	-	-

Données d'approbation selon	UL 1059		
Use group	B	C	D
Tension de référence	-	600 V	-
Courant de référence	-	20 A	-

Données d'approbation selon	CSA 22.2 No 158		
Use group	B	C	D
Tension de référence	-	600 V	-
Courant de référence	-	24 A	-

EX-Données	
Référence aux zones à risque d'explosion	Voir les instructions de manipulation dans le domaine Connaissances et téléchargements – Documentation – Informations complémentaires : Annexe technique ; Explications techniques
Tension de référence EN (Ex e II)	550 V
Remarque tension de référence (Ex e II)	Dans le cas d'une utilisation de ponts intercalables, la tension nominale maximale est réduite à 275 V.
Courant de référence (Ex e II)	22 A

### Puissance dissipée

Puissance dissipée, par pôle (Potentiel) 0.6437 W

Courant de référence  $I_N$  pour l'indication de la puissance dissipée 22 A

Valeur de résistance pour l'indication de la puissance dissipée en fonction du courant 0.00133  $\Omega$

### Données de raccordement

Points de serrage 4

Nombre total des potentiels 1

nombre des niveaux 1

#### Connexion 1

Technique de connexion CAGE CLAMP®

Type d'actionnement Outil de manipulation

Matière plastique conducteur raccordable Cuivre

Conducteur rigide 0,08 ... 2,5 mm<sup>2</sup> / 28 ... 12 AWG

Conducteur souple 0,08 ... 2,5 mm<sup>2</sup> / 28 ... 12 AWG

Remarque (Section de conducteur) 12 AWG : THHN, THWN

Longueur de dénudage 8 ... 9 mm / 0.31 ... 0.35 inch

Sens du câblage Câblage frontal

### Données géométriques

Largeur 5 mm / 0.197 inch

Hauteur 73 mm / 2.874 inch

Prof. à partir du niveau supérieur du rail 28 mm / 1.102 inch

### Données mécaniques

Type de montage Rail 35

Niveau de repérage Repérage latéral

### Données du matériau

Remarque Données du matériau [Vous trouverez ici des informations sur les spécifications de matériel!](#)

Couleur gris clair

Groupe du matériau isolant I

Matière isolante Boîtier principal Polyamide (PA66)

Classe d'inflammabilité selon UL94 V0

Charge calorifique 0,133 MJ

Poids 8,3 g

### Conditions d'environnement

Température d'utilisation -35 ... +85 °C

Température d'utilisation continue -60 ... +105 °C

## Données commerciales

Product Group	1 (Bornes sur rail)
eCl@ss 10.0	27-14-11-20
eCl@ss 9.0	27-14-11-20
ETIM 9.0	EC000897
ETIM 8.0	EC000897
Unité d'emb. (SUE)	100 pce(s)
Type d'emballage	Carton
Pays d'origine	DE
GTIN	4044918391450
Numéro du tarif douanier	85369010000

## Conformité environnementale du produit

État de conformité RoHS	Compliant, No Exemption
-------------------------	-------------------------

## Approbations / certificats

## Homologations générales



Homologation	Norme	Nom du certificat
CCA DEKRA Certification B.V.	EN 60947	2157201.01
CSA DEKRA Certification B.V.	C22.2	1536071
UL Underwriters Laboratories Inc.	UL 1059	E45172

## Déclarations de conformité et de fabricant

Homologation	Norme	Nom du certificat
ATEX-Attestation of Conformity WAGO GmbH & Co. KG	-	-
EU-Declaration of Conformity WAGO GmbH & Co. KG	-	-
UK-Declaration of Conformity WAGO GmbH & Co. KG	-	-

## Homologations pour le secteur marine



Homologation	Norme	Nom du certificat
ABS American Bureau of Shipping	EN 60947	20-HG1941090-PDA
BV Bureau Veritas S.A.	EN 60947	07436/F0 BV
DNV GL Det Norske Veritas, Germanischer Lloyd	-	TAE00001V2

## Homologations pour milieux à risque d'explosion



Homologation	Norme	Nom du certificat
AEx UL International Germany GmbH c/o Physikalisch Technische Bundesanstalt	UL 60079	E185892 (AEx e II resp. Ex e II)
ATEX Physikalisch Technische Bundesanstalt	IEC 60079-0	PTB 99 ATEX 3109 U (Ex eb IIC, IM 2 Ex eb IMb)
CCC CNEX	GB/T 3836.3	2020312313000232 (Ex eb IIC Gb, Ex eb I Mb)
IECEx Physikalisch Technische Bundesanstalt	IEC 60079-0	IECEx PTB 03.0004U (Ex eb IIC Gb or Ex eb I Mb)

## Téléchargements

### Conformité environnementale du produit

#### Recherche de conformité

Environmental Product Compliance 280-990



## Documentation

### Informations complémentaires

Technical Section

pdf  
2246.92 KB



## Données CAD/CAE

### Données CAD

2D/3D Models 280-990



### Données CAE

EPLAN Data Portal  
280-990



WSCAD Universe  
280-990



ZUKEN Portal 280-990



## 1 Produits correspondants

### 1.2 Accessoires en option

#### 1.2.1 Conducteurs de pontage enfichables

##### 1.2.1.1 Contact de pontage



Réf.: [249-126](#)

Conducteurs de pontage enfichables; 0,75 mm<sup>2</sup>; isolé; longueur 110 mm; noir



Réf.: [249-123](#)

Conducteurs de pontage enfichables; 0,75 mm<sup>2</sup>; isolé; longueur 180 mm; noir



Réf.: [249-127](#)

Conducteurs de pontage enfichables; 0,75 mm<sup>2</sup>; isolé; longueur 250 mm; noir



Réf.: [249-125](#)

Conducteurs de pontage enfichables; isolé; Longueur 60 mm; noir

### 1.2.2 Contact de pontage

#### 1.2.2.1 Contact de pontage



Réf.: [280-490](#)

Contact de pontage; 10 raccords; isolé; gris



Réf.: [280-482](#)

Contact de pontage; 2 raccords; isolé; gris



Réf.: [280-492](#)

Contact de pontage; 2 raccords; isolé; gris



Réf.: [280-483](#)

Contact de pontage; 3 raccords; isolé; gris



Réf.: [280-484](#)

Contact de pontage; 4 raccords; isolé; gris



Réf.: [280-485](#)

Contact de pontage; 5 raccords; isolé; gris



Réf.: [280-402](#)

Contact de pontage; isolé; gris



Réf.: [280-409](#)

Contact de pontage; isolé; gris



Réf.: [280-422](#)

Contact de pontage; isolé; jaune-vert



Réf.: [780-452](#)

Ponts interchangeables; de 1 à 2; isolé; gris



Réf.: [780-453](#)

Ponts interchangeables; de 1 à 3; isolé; gris



Réf.: [780-454](#)

Ponts interchangeables; de 1 à 4; isolé; gris

### 1.2.2.1 Contact de pontage



**Réf.: 780-455**

Ponts intercalables; de 1 à 5; isolé; gris

**Réf.: 780-456**

Ponts intercalables; de 1 à 6; isolé; gris

**Réf.: 780-457**

Ponts intercalables; de 1 à 7; isolé; gris

**Réf.: 780-458**

Ponts intercalables; de 1 à 8; isolé; gris

### 1.2.4 Montage

#### 1.2.4.1 Capot de protection



**Réf.: 709-153**

Profil de recouvrement; typ. 1; approprié au support pour capot type 1; longueur 1 m; transparent

#### 1.2.4.2 Matériel de montage



**Réf.: 249-116**

Butée d'arrêt sans vis; Largeur 6 mm; Pour rail 35 x 15 et 35 x 7,5; gris



**Réf.: 209-106**

Pied de montage; pour le montage isolé des rails DIN35; gris

#### 1.2.4.3 Support de capot de protection



**Réf.: 709-167**

porteur du profil de recouvrement; typ. 1; avec vis de verrouillage et de fixation et avec boulon; pour bornes sur rail série 279 jusqu'à 282, 880; pour Mini-bornes sur rail, série 264; pour bornes pour capteurs et actionneurs, série 270; gris

### 1.2.5 Obturateur de protection avec signalisation de danger

#### 1.2.5.1 Couvercle



**Réf.: 280-415**

Obturateur de protection avec signalisation de danger; pour 5 bornes; avec signalisation de danger; jaune

### 1.2.6 Outil

#### 1.2.6.1 Outil de manipulation



**Réf.: 210-658**

Outil de manipulation; Lame 3,5 x 0,5 mm; avec tige partiellement isolée; Coudé; court; multicolore



**Réf.: 210-657**

Outil de manipulation; Lame 3,5 x 0,5 mm; avec tige partiellement isolée; court; multicolore



**Réf.: 210-720**

Outil de manipulation; Lame 3,5 x 0,5 mm; avec tige partiellement isolée; multicolore

## 1.2.7 Rail

### 1.2.7.1 Matériel de montage



**Réf.: 210-114**

Rail acier; 35 x 15; épaisseur 1,5 mm; longueur 2 m; non perforé; d'après EN 60715; couleurs argent



**Réf.: 210-506**

Rail acier; 35 x 15; épaisseur 1,5 mm; longueur 2 m; non perforé; galvanisation de bandes; d'après EN 60715; couleurs argent



**Réf.: 210-197**

Rail acier; 35 x 15; épaisseur 1,5 mm; longueur 2 m; perforé; d'après EN 60715; couleurs argent



**Réf.: 210-508**

Rail acier; 35 x 15; épaisseur 1,5 mm; longueur 2 m; perforé; galvanisation de bandes; d'après EN 60715; couleurs argent



**Réf.: 210-118**

Rail acier; 35 x 15; épaisseur 2,3 mm; longueur 2 m; non perforé; d'après EN 60715; couleurs argent



**Réf.: 210-113**

Rail acier; 35 x 7,5; épaisseur 1 mm; longueur 2 m; non perforé; d'après EN 60715; couleurs argent



**Réf.: 210-505**

Rail acier; 35 x 7,5; épaisseur 1 mm; longueur 2 m; non perforé; galvanisation de bandes; d'après EN 60715; couleurs argent



**Réf.: 210-115**

Rail acier; 35 x 7,5; épaisseur 1 mm; longueur 2 m; perforé; d'après EN 60715; Largeur de trou 18 mm; pas des trous 25 mm; couleurs argent



**Réf.: 210-112**

Rail acier; 35 x 7,5; épaisseur 1 mm; longueur 2 m; perforé; d'après EN 60715; Largeur de trou 25 mm; pas des trous 36 mm; couleurs argent



**Réf.: 210-504**

Rail acier; 35 x 7,5; épaisseur 1 mm; longueur 2 m; perforé; galvanisation de bandes; d'après EN 60715; couleurs argent



**Réf.: 210-196**

Rail aluminium; 35 x 8,2; épaisseur 1,6 mm; longueur 2 m; non perforé; d'après EN 60715; couleurs argent



**Réf.: 210-198**

Rail en cuivre; 35 x 15; épaisseur 2,3 mm; longueur 2 m; non perforé; d'après EN 60715; couleurs cuivre

## 1.2.8 Réducteur isolant de sécurité

### 1.2.8.1 Réducteur isolant de sécurité



**Réf.: 280-470**

Réducteur isolant de sécurité; 0,08 - 0,2 mm<sup>2</sup> « r » (0,14 mm<sup>2</sup> « s »); 5 pièces/bande; blanc



**Réf.: 280-471**

Réducteur isolant de sécurité; 0,25 - 0,5 mm<sup>2</sup>; 5 pièces/bande; gris clair



**Réf.: 280-472**

Réducteur isolant de sécurité; 0,75 - 1 mm<sup>2</sup>; 5 pièces/bande; noir

## 1.2.9 Repérage

### 1.2.9.1 Double porte-étiquettes



**Réf.: 209-128**

Adaptateur; gris

### 1.2.9.2 Étiquette de marquage



**Réf.: 793-5501**

Carte de repérage WMB; en carte; largeur des bornes 5 - 17,5 mm; extensible 5 - 5,2 MM; vierge; encliquetable; blanc



**Réf.: 793-5501/000-006**

Carte de repérage WMB; en carte; largeur des bornes 5 - 17,5 mm; extensible 5 - 5,2 MM; vierge; encliquetable; bleu



**Réf.: 793-5501/000-007**

Carte de repérage WMB; en carte; largeur des bornes 5 - 17,5 mm; extensible 5 - 5,2 MM; vierge; encliquetable; gris



**Réf.: 793-5501/000-002**

Carte de repérage WMB; en carte; largeur des bornes 5 - 17,5 mm; extensible 5 - 5,2 MM; vierge; encliquetable; jaune



**Réf.: 793-5501/000-012**

Carte de repérage WMB; en carte; largeur des bornes 5 - 17,5 mm; extensible 5 - 5,2 MM; vierge; encliquetable; orange



**Réf.: 793-5501/000-005**

Carte de repérage WMB; en carte; largeur des bornes 5 - 17,5 mm; extensible 5 - 5,2 MM; vierge; encliquetable; rouge



**Réf.: 793-5501/000-023**

Carte de repérage WMB; en carte; largeur des bornes 5 - 17,5 mm; extensible 5 - 5,2 MM; vierge; encliquetable; vert



**Réf.: 793-5501/000-017**

Carte de repérage WMB; en carte; largeur des bornes 5 - 17,5 mm; extensible 5 - 5,2 MM; vierge; encliquetable; vert clair



**Réf.: 793-5501/000-024**

Carte de repérage WMB; en carte; largeur des bornes 5 - 17,5 mm; extensible 5 - 5,2 MM; vierge; encliquetable; violet



**Réf.: 793-501**

Carte de repérage WMB; en carte; non extensible; vierge; encliquetable; blanc



**Réf.: 793-501/000-006**

Carte de repérage WMB; en carte; non extensible; vierge; encliquetable; bleu



**Réf.: 793-501/000-007**

Carte de repérage WMB; en carte; non extensible; vierge; encliquetable; gris

### 1.2.9.2 Étiquette de marquage



Réf.: 793-501/000-002

Carte de repérage WMB; en carte; non extensible; vierge; encliquetable; jaune



Réf.: 793-501/000-012

Carte de repérage WMB; en carte; non extensible; vierge; encliquetable; orange



Réf.: 793-501/000-005

Carte de repérage WMB; en carte; non extensible; vierge; encliquetable; rouge



Réf.: 793-501/000-023

Carte de repérage WMB; en carte; non extensible; vierge; encliquetable; vert



Réf.: 793-501/000-017

Carte de repérage WMB; en carte; non extensible; vierge; encliquetable; vert clair



Réf.: 793-501/000-024

Carte de repérage WMB; en carte; non extensible; vierge; encliquetable; violet



Réf.: 2009-115

WMB-Inline; pour Smart Printer; 1500 pièces sur rouleau; extensible 5 - 5,2 MM; vierge; encliquetable; blanc



Réf.: 2009-115/000-006

WMB-Inline; pour Smart Printer; 1500 pièces sur rouleau; extensible 5 - 5,2 MM; vierge; encliquetable; bleu



Réf.: 2009-115/000-007

WMB-Inline; pour Smart Printer; 1500 pièces sur rouleau; extensible 5 - 5,2 MM; vierge; encliquetable; gris



Réf.: 2009-115/000-002

WMB-Inline; pour Smart Printer; 1500 pièces sur rouleau; extensible 5 - 5,2 MM; vierge; encliquetable; jaune



Réf.: 2009-115/000-012

WMB-Inline; pour Smart Printer; 1500 pièces sur rouleau; extensible 5 - 5,2 MM; vierge; encliquetable; orange



Réf.: 2009-115/000-023

WMB-Inline; pour Smart Printer; 1500 pièces sur rouleau; extensible 5 - 5,2 MM; vierge; encliquetable; vert



Réf.: 2009-115/000-017

WMB-Inline; pour Smart Printer; 1500 pièces sur rouleau; extensible 5 - 5,2 MM; vierge; encliquetable; vert clair



Réf.: 2009-115/000-024

WMB-Inline; pour Smart Printer; 1500 pièces sur rouleau; extensible 5 - 5,2 MM; vierge; encliquetable; violet

### 1.2.9.3 Porte-étiquettes de groupe



Réf.: 209-140

Porte-étiquettes de groupe; gris



Réf.: 209-141

Porte-étiquettes de groupe; gris



Réf.: 209-142

Porte-étiquettes de groupe; gris



Réf.: 249-105

Porte-étiquettes de groupe; gris

### Indications de manipulation

#### Montage

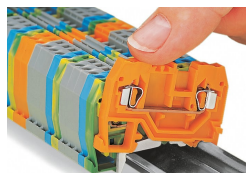

Montage d'une borne sur le rail

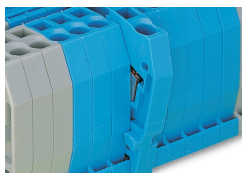

Ergots de montage rapide, empêchant un montage inversé.

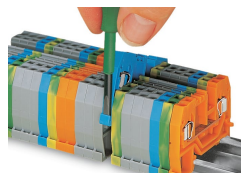

Démontage d'une borne du groupe.



Selon EN 60947-7-2 (VDE 0611, partie 3), les rails en acier ne peuvent pas être utilisés pour des applications PEN (PEN = régime à la terre).

### Raccorder le conducteur

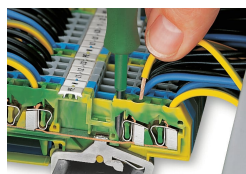

**Connexion CAGE CLAMP®**  
Raccordement du conducteur.

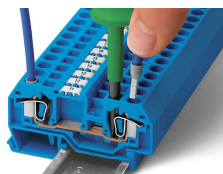

**Connexion CAGE CLAMP®**  
Raccordement du conducteur.  
Pour les conducteurs munis d'embouts d'extrémité, il faut choisir une borne acceptant une section nominale de taille supérieure.



Placer le réducteur isolant de sécurité

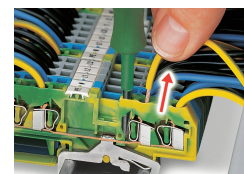

**Connexion CAGE CLAMP®**  
Déconnecter le conducteur.

## Pontage

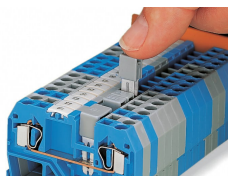

Ponter avec des contacts de pontage horizontaux (280-402) et alternants (280-409)

Bien pousser les contacts de pontage horizontal à fond.

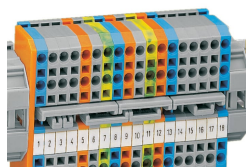

Les ponts intercalables conviennent pour la réalisation de pontages complexes. Bien pousser le contact jusqu'en butée !

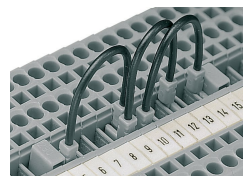

### Conducteurs de pontage

Lors de la mise en service de machines, d'installations ou de commandes, il est souvent nécessaire de réaliser des jonctions supplémentaires et des interconnexions entre des bornes sur rail ne se trouvant pas directement l'une à côté de l'autre. Dans ce cas, c'est le nouveau conducteur de pontage, débrochable et protégé contre les contacts accidentels qui est utilisé.

Ce fil de pontage – adapté aux bornes sur rail des séries 279 (1,5 mm<sup>2</sup>), 280/775/780 (2,5 mm<sup>2</sup>) et 281/769/776/777/781 et 880 (4 mm<sup>2</sup>) – est proposé dans trois longueurs: 60 mm, 110 mm et 250 mm. Selon la largeur de la borne, ce fil de pontage permet jusqu'à l'interconnexion de deux bornes éloignées l'une de l'autre de 60 bornes max. (voir tableau ci dessous).

Dans les bornes de la série 279, le contact de pontage est seulement à enfichage simple. Il est à double enfichage dans les bornes 280/775/780 et 281/776/777/781. On peut réaliser ainsi des pontages en chaîne. En outre, dans les séries 280/769/775/780/880 et 281/776/777/781, on peut aussi enficher simultanément un fil de pontage et un contact de pontage horizontal dans une borne.

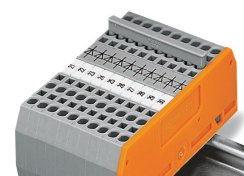

Pontage avec peignes de pontage  
Bien pousser les peignes de pontage horizontal à fond.

## Couvercle

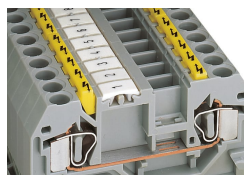

Obturbateurs de protection avec signalisation de danger montés dans l'ouverture de manipulation

## Repérage

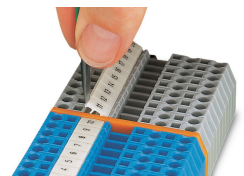

Repérage par système de marquage multiple WMB.

## Application Ex

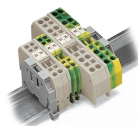
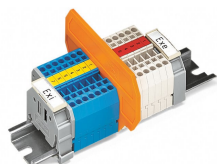

### Séparateur Ex e/Ex i

Selon EN 60079-11:2012, il faut maintenir une distance minimale de 50 mm entre les éléments de raccordement des circuits Ex-e et Ex-i. Lors du montage de bornes sur rail Ex e et Ex i sur un rail commun, les séparateurs Ex e/Ex i peuvent être utilisés pour un gain de place.

Pour séries 279 ... 282:

209-190 pour bornes pour 2 conducteurs

209-191 pour bornes pour 2, 3 et 4 conducteurs

### Plaque d'extrémité et intermédiaire

Pour respecter les distances d'isolement des lignes de fuite exigées dans le domaine Ex e, il faut toujours monter une plaque d'extrémité ou intermédiaire entre une borne de passage et une borne de protection.