

Fiche technique | Référence: 770-783

Connecteurs femelles encastrables; 3 pôles; Cod. B; 4,00 mm²; rose

<https://www.wago.com/770-783>

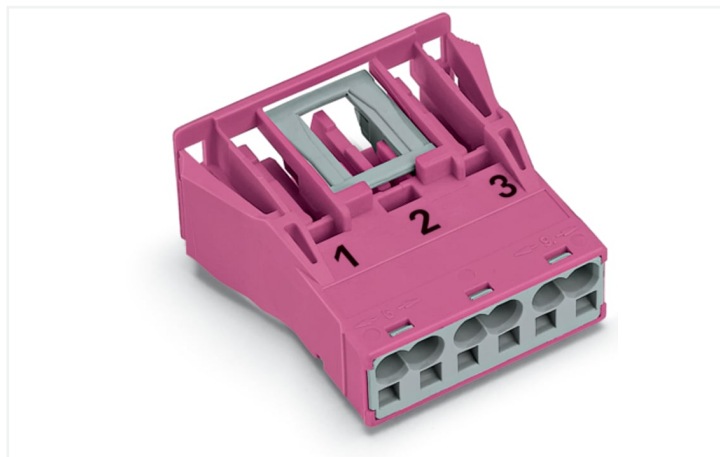

Couleur: ■ rose

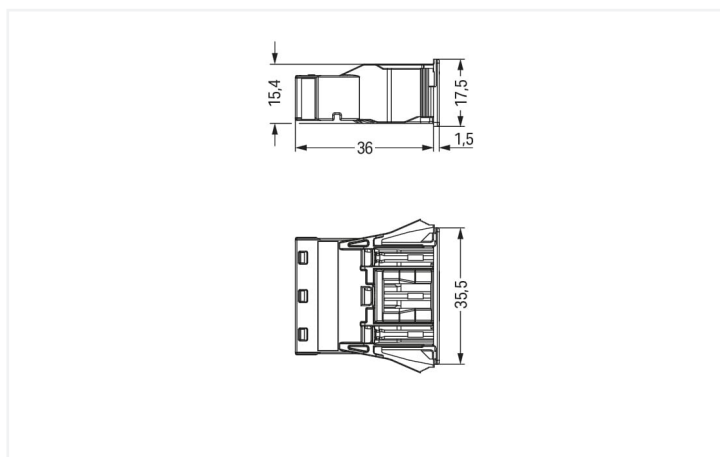
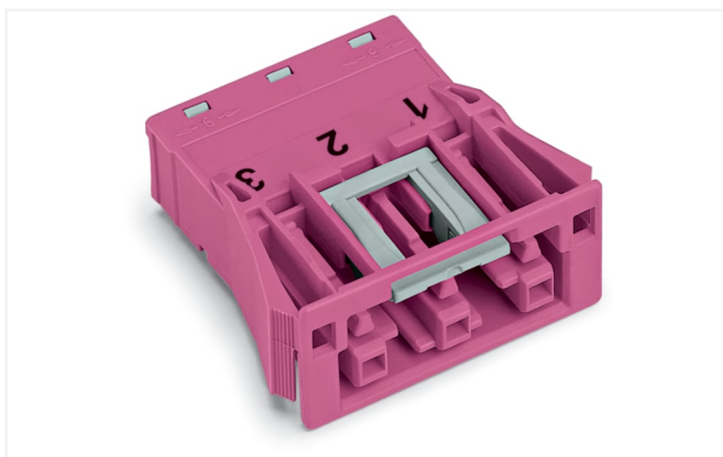

Dimensions en mm

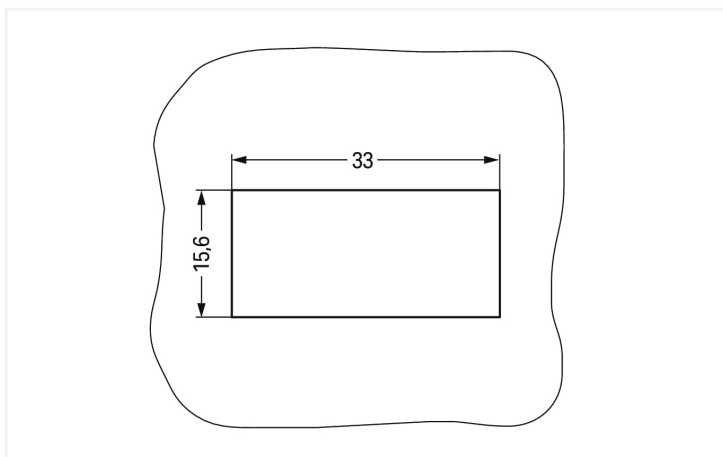

Dimensions en mm

Plate thickness: 0.5 ... 2 mm

Cutout tolerance: + 0.1 mm

Please note!

Connecteurs femelles WINSTA® MIDI intensité nominale 25 A

Réussir l'insertion des connexions à la place d'un vissage compliqué : avec Les connecteurs femelles WINSTA® MIDI avec intensité nominale 25 A. Pour plus de sécurité dans l'installation électrique, le connecteur d'installation est équipé d'une protection mécanique contre les erreurs d'inversion. Selon l'indice de protection IP20, le connecteur d'installation est protégée contre la pénétration de corps étrangers solides. Des solutions telles que le connecteur d'installation-WINSTA® MIDI avec le codage B conviennent pour des applications dans le domaine du contrôle de processus, que l'éclairage ou au sein de réseaux de données. Ce connecteur d'installation est utilisé avec des intensités jusqu'à 25 A. Le système de connexion WINSTA® MIDI avec la technologie de connexion à ressort Push-in CAGE CLAMP® est synonyme de raccordement électrique fiable. Grâce à l'ouverture de test intégrée, les connexions peuvent même être vérifiées lorsqu'elles sont branchées. Cela permet d'économiser du temps et des efforts. Le snap-in s'installe de manière intuitive – sans outils et sans vissage supplémentaire.

Réduisez les coûts grâce à une mise en service plus rapide – solutions WINSTA® MIDI

Le système de connecteurs WINSTA® est parfaitement adapté aux exigences élevées de l'installation des bâtiments. Il rend les installations électriques enfichables et donc plus rapides, plus sûres et sans erreur. La solution système assemblée maximise ces avantages sur le chantier. Vous aussi, vous pouvez désormais réduire vos coûts d'installation

Avec le système WINSTA® MIDI vous profitez :

- protection contre l'inversion connecteur d'installation
- aussi utilisable avec les contrôleurs en automatisation
- avec le codage B pour une utilisation de l'automatisation des processus tels que la technologie d'éclairage
- prêt à installer, utilisable immédiatement
- remplacement rapide des unités défectueuses pendant le fonctionnement

Remarques

| | |
|----------|---|
| Remarque | <p>Les connecteurs à encastrer doivent être soulagés des forces de traction et des forces transversales.</p> <p>Le rayon d'arête des découpes de tôle peut être influencé par un dépôt en surface. Cela peut influencer sur la solidité des connecteurs encastrables femelles ; il faut donc vérifier la solidité suffisante avant utilisation.</p> <p>De plus, pour les découpes de tôle poinçonnées, l'arête de découpage doit se trouver à l'intérieur.</p> <p>Avant l'utilisation, les ailes des connecteurs à encastrer ne doivent pas être soumises à une charge mécanique prolongée (par ex. par une position de préencastrement).</p> |
|----------|---|

Variantes pour Ex i : D'autres variantes peuvent être demandées au service commercial de WAGO ou, si nécessaire, configurées sur <https://configurator.wago.com>.
Autres marquages de pôles

Données électriques

| Données de référence selon | IEC/EN 60664-1 | | | Données d'approbation selon | UL 1977 |
|-------------------------------------|----------------|-----|----|-----------------------------|---------|
| Overvoltage category | III | III | II | Tension de référence | 600 V |
| Pollution degree | 3 | 2 | 2 | Courant de référence | 23 A |
| Tension de référence | 250 V | - | - | | |
| Tension assignée de tenue aux chocs | 4 kV | - | - | | |
| Courant de référence | 25 A | - | - | | |

Général

| | |
|---|--|
| Indication sur la résistance de passage | env. 1 mΩ résistance de passage env. 0,25 mΩ entre connecteur femelle et mâle |
|---|--|

Données de raccordement

| | | | |
|-----------------------------|---|--|--|
| Points de serrage | 6 | Connexion 1 | |
| Nombre total des potentiels | 3 | Technique de connexion | Push-in CAGE CLAMP® |
| | | Type d'actionnement | Outil de manipulation Push-in |
| | | Section nominale | 4 mm ² / 12 AWG |
| | | Conducteur rigide | 0,5 ... 4 mm ² / 20 ... 12 AWG |
| | | Conducteur rigide ; enfichage direct | 1,5 ... 4 mm ² / 16 ... 12 AWG |
| | | conducteurs semi-rigides | 0,5 ... 2,5 mm ² / 20 ... 14 AWG |
| | | Conducteur souple | 0,5 ... 4 mm ² / 20 ... 12 AWG |
| | | Conducteurs souples ; avec embout d'extrémité isolé | 0,25 ... 1,5 mm ² / 20 ... 16 AWG |
| | | Conducteurs souples ; avec embout d'extrémité sans isolation plastique | 0,25 ... 2,5 mm ² / 20 ... 14 AWG |
| | | Conducteur souple ; avec embout d'extrémité, directement enfichable | 1,5 mm ² / 16 AWG |
| | | Longueur de dénudage | 9 mm / 0.35 inch |
| | | Nombre de pôles | 3 |
| | | Axe du conducteur vers la prise | 0° |

Données géométriques

| | |
|------------|----------------------|
| Pas | 10 mm / 0.394 inch |
| Largeur | 35,5 mm / 1.398 inch |
| Hauteur | 17,5 mm / 0.689 inch |
| Profondeur | 37,5 mm / 1.476 inch |

Données mécaniques

| | |
|---|---|
| Application | Système d'automatisation |
| Codage | B |
| codage variable | Oui |
| Impression | 1 2 3 |
| Repérage du potentiel | 1 2 3 |
| Force d'enfichage d'une connexion par enfichage | env. 20 ... 70 N (en fonction du nombre de pôles) |
| Force de maintien d'une connexion par enfichage | avec verrouillage : > 80 N |
| Force de séparation d'une connexion par enfichage | sans verrouillage : environ 20 ... 70 N (en fonction du nombre de pôles) |
| Nombre de cycles d'enfichage | 200, sans charge ohmique |
| Épaisseur de tôle du boîtier | 0,5 ... 2 mm / 0.02 ... 0.079 inch |
| Type de fixation | Bride à encliqueter |
| Indice de protection | IP20; En mode connecté : IP2xC (ces connecteurs d'installation ne sont pas prévus pour une utilisation dans des zones à accès facile !) |

Connexion

| | |
|--|--|
| Version de contact dans le domaine des connecteurs | Connecteur femelle |
| Type de connexion de connecteur | pour conducteur |
| Protection contre l'inversion | Oui |
| Indication sur la protection contre l'erreur d'enfichage | Tous les composants WINSTA® sont protégés à 100% contre le contact direct par rapport : a.) à l'enfichage de différents nombres de pôles b.) à l'enfichage avec une rotation de 180° c.) à l'enfichage décalé latéralement d.) à l'enfichage unipolaire |
| cliquets de verrouillage | Oui |
| Verrouillage de la connexion par enfichage | Cliquet de verrouillage |
| Remarque sur le verrouillage | Les connecteurs encastrables pour luminaires ou autres équipements ainsi que tous les types de distributeurs sont prééquipés de cliquets assurant le verrouillage des connecteurs mâles et femelles. Un cliquet de verrouillage supplémentaire est nécessaire uniquement dans le cas d'une « connexion volante » (mâle/femelle). |

Données du matériau

| | |
|------------------------------------|--|
| Remarque Données du matériau | Vous trouverez ici des informations sur les spécifications de matériel |
| Couleur | rose |
| Matière isolante Boîtier principal | Polyamide (PA66) |
| Classe d'inflammabilité selon UL94 | V0 |
| Matériau des ressorts de serrage | Ressort en acier Chrome-Nickel (CrNi) |
| Matériau du contact | Cuivre ou bien alliage de cuivre ; traité en surface |
| Surface du contact | Étain |
| Charge calorifique | 0,234 MJ |
| Poids | 12,1 g |

Conditions d'environnement

| | |
|--|---|
| Température d'utilisation | -5 ... +40 °C |
| Température d'utilisation continue | -35 ... +85 °C |
| Indication sur la température d'utilisation continue | Parties isolantes pour températures ≤ 105°C |

Données commerciales

| | |
|--------------------------|---------------|
| Product Group | 20 (Winsta) |
| eCl@ss 10.0 | 27-44-06-02 |
| eCl@ss 9.0 | 27-44-06-02 |
| ETIM 9.0 | EC002566 |
| ETIM 8.0 | EC002566 |
| Unité d'emb. (SUE) | 100 pce(s) |
| Type d'emballage | Carton |
| Pays d'origine | PL |
| GTIN | 4050821458203 |
| Numéro du tarif douanier | 85366990990 |

Conformité environnementale du produit

| | |
|-------------------------|-------------------------|
| État de conformité RoHS | Compliant, No Exemption |
|-------------------------|-------------------------|

Approbations / certificats

Homologations générales



| Homologation | Norme | Nom du certificat |
|--|-----------|-------------------|
| CCA DEKRA Certification B.V. | IEC 61984 | NL-32104 |
| CCA DEKRA Certification B.V. | EN 61984 | 2173495.01 |
| cURus Underwriters Laboratories Inc. | UL 1977 | E45171 |
| cURus Underwriters Laboratories Inc. | UL 1059 | E 45172 |

Déclarations de conformité et de fabricant

| Homologation | Norme | Nom du certificat |
|---|-------|-------------------|
| EU-Declaration of Confor- mity WAGO GmbH & Co. KG | - | - |
| UK-Declaration of Confor- mity WAGO GmbH & Co. KG | - | - |

Homologations pour le secteur marine



| Homologation | Norme | Nom du certificat |
|---|-----------|-------------------|
| ABS American Bureau of Ship- ping | - | 19-HG1868589-PDA |
| DNV GL Det Norske Veritas, Ger- manischer Lloyd | - | TAE00001Z6 |
| LR Lloyds Register | IEC 61984 | LR22429487TA |

Téléchargements

Conformité environnementale du produit

| Recherche de conformité | |
|---|-------------------|
| Environmental Product Compliance 770-783 | ↓ |

Documentation

| Texte complémentaire | | | |
|----------------------|------------|-----------------|-------------------|
| 770-783 | 19.02.2019 | xml 2.90 KB | ↓ |
| 770-783 | 08.06.2015 | doc 23.50 KB | ↓ |

Données CAD/CAE

| Données CAD |
|----------------------|
| 2D/3D Models 770-783 |

| Données CAE |
|------------------------------|
| EPLAN Data Portal 770-783 |
| WSCAD Universe 770-783 |
| ZUKEN Portal 770-783 |

1 Produits correspondants

1.1 Produit complémentaire

1.1.1 Connecteur mâle



Réf.: 770-293
Connecteur mâle; 3 pôles; Cod. B; 4,00 mm²; rose

1.1.2 Cordon précâblé



Réf.: 771-9993/205-107

câble de raccordement précâblé; Eca; connecteur mâle/extrémité libre; 3 pôles; Cod. B; 1 m; 1,00 mm²; rose



Réf.: 771-9993/005-107

Cordon de raccordement précâblé; Eca; Connecteur femelle / connecteur mâle; 3 pôles; Cod. B; 1 m; 1,00 mm²; rose

1.2 Accessoires en option

1.2.1 Couvercle

1.2.1.1 Couvercle



Réf.: 770-221

Pièce de raccordement; 12 pôles, divisible; pour connecteurs femelles; Matière plastique; blanc



Réf.: 770-201

Pièce de raccordement; 12 pôles, divisible; pour connecteurs femelles; Matière plastique; noir



Réf.: 770-693

Pièce de raccordement; 3 pôles; pour découpes de tôle; Matière plastique; blanc



Réf.: 770-643

Pièce de raccordement; 3 pôles; pour découpes de tôle; Matière plastique; noir

1.2.2 Outil

1.2.2.1 Outil de manipulation



Réf.: 770-383

Outil de manipulation; 3 raccords; vert



Réf.: 210-719

Outil de manipulation; Lame 2,5 x 0,4 mm; avec tige partiellement isolée

Indications de manipulation

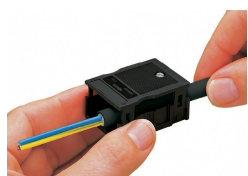

Nous recommandons de passer le câble dans le boîtier de décharge de traction avant de connecter les fils. Cependant, il est aussi possible de monter la décharge de traction ultérieurement.

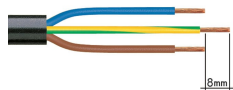

1. Longueur de dégainage du câble = 35 mm (2 pôles), 55 mm (3 à 5 pôles)
2. Longueur de dénudage des fils = 9 mm
3. Avance du fil de mise à la terre = 8 mm

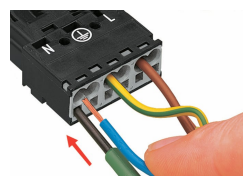

Actionner le ressort de serrage à l'aide d'un outil de manipulation dont la largeur de lame est de 2,5 mm et introduire le fil dénudé jusqu'en butée pour raccorder des conducteurs souples.

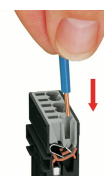

Introduire le conducteur rigide dénudé jusqu'en butée.

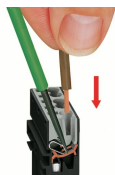

Actionner le ressort de serrage à l'aide d'un outil de manipulation dont la largeur de lame est de 2,5 mm et introduire le fil dénudé jusqu'en butée pour raccorder des conducteurs souples.

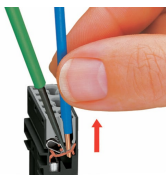

Pour le démontage du conducteur, actionner le ressort de serrage à l'aide d'un tournevis dont la largeur de lame est de 2,5 mm et retirer le fil.