

Fiche technique | Référence: 256-407/334-000

Borne pour circuits imprimés; Bouton-poussoir; 2,5 mm²; Pas 5/5,08 mm; 7 pôles;
CAGE CLAMP®; Possibilité de pontage; 2,50 mm²; gris

<https://www.wago.com/256-407/334-000>

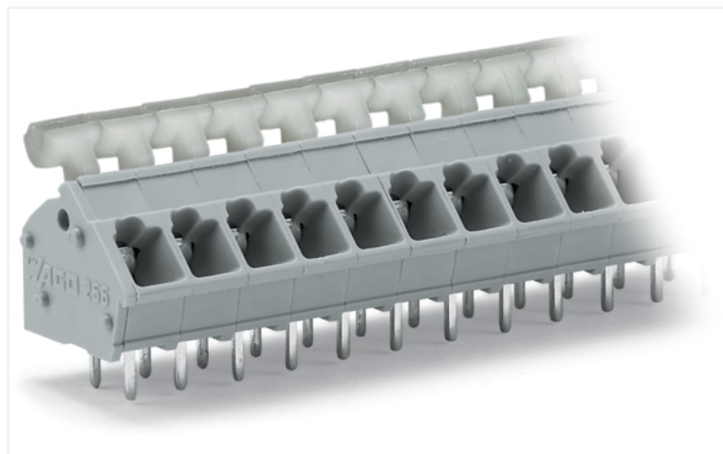

Couleur: ■ gris

Identique à la figure

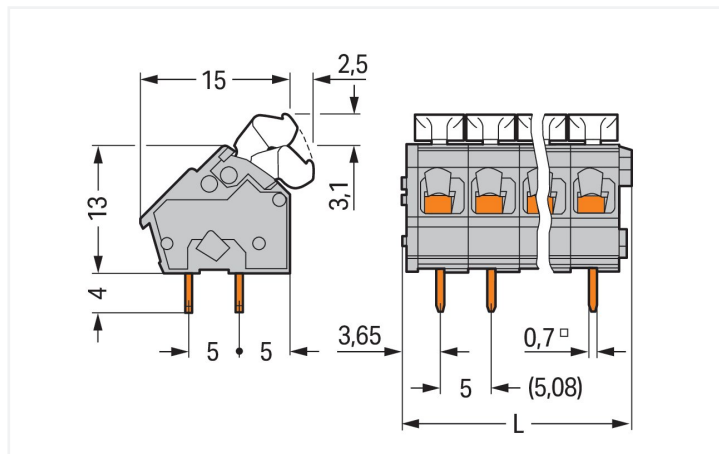

Dimensions en mm

$L = (\text{nombre de pôles} \times \text{pas}) + 2,9 \text{ mm}$

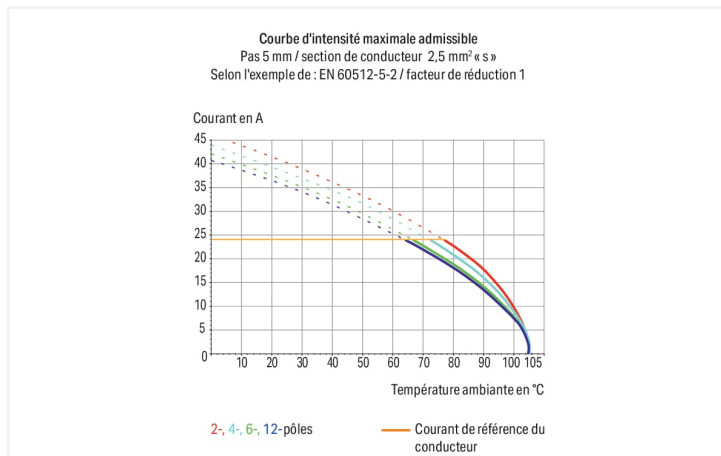

Borne pour circuits imprimés série 256 avec dimensions de la goupille de soudage 0,7 x 0,7 mm

La borne pour circuits imprimés au numéro d'article 256-407/334-000, assure une connexion rapide et fiable. Optez pour une sécurité infaillible lors de la conception de votre appareil : nos bornes pour circuits imprimés vous font bénéficier de possibilités d'utilisation multiples. Ces bornes pour circuits imprimés à la tension nominale de 320 V sont adaptées à des courants électriques allant jusqu'à 24 A. Le produit s'adapte donc également aux dispositifs à la consommation importante. Une longueur de dénudage de 5 à 6 mm est nécessaire pour la connexion du conducteur de cette borne pour circuits imprimés. Ce produit utilise la technologie CAGE CLAMP®. La connexion universelle CAGE CLAMP® fiable et sans entretien permet de connecter tous types de conducteurs avec une cage à ressort, sans traitement préalable des conducteurs. Il n'est donc plus indispensable de sertir des embouts d'extrémité. Les dimensions sont 37,9 x 20,1 x 17,2 mm en largeur x hauteur x profondeur. Cette borne pour circuits imprimés est adaptée aux sections de conducteur de 0,08 mm² à 2,5 mm² en fonction du type de câble. Le crochet d'accroche est fait en un ressort en acier Chrome-Nickel (CrNi), le boîtier gris en Polyamide (PA66) garantit l'isolation et les contacts sont en cuivre électrolytique (Cu). La surface des contacts est constituée d'étain. Pour ces bornes pour circuits imprimés, l'actionnement s'effectue par bouton-poussoir, coudé. Les bornes pour circuits imprimés sont soudées par procédé THT. Le câble est inséré en angle de 45° par rapport au circuit imprimé. Les broches de soudage présentent des dimensions de 0,7 x 0,7 mm, ainsi qu'une longueur de 4 mm, et sont disposées en ligne sur tout le bornier. Il y a deux goupilles de soudage par potentiel.

Remarques

Variantes pour Ex i :

Borniers de couleurs panachées

Impression directe

D'autres variantes peuvent être demandées au service commercial de WAGO ou, si nécessaire, configurées sur <https://configurator.wago.com>.

Autres nombres de pôles

Variantes pour Ex e II et Ex i

Autres couleurs

Données électriques

| Données de référence selon | IEC/EN 60664-1 | | |
|-------------------------------------|----------------|-------|-------|
| Overvoltage category | III | III | II |
| Pollution degree | 3 | 2 | 2 |
| Tension de référence | 250 V | 320 V | 630 V |
| Tension assignée de tenue aux chocs | 4 kV | 4 kV | 4 kV |
| Courant de référence | 24 A | 24 A | 24 A |

| Données d'approbation selon | UL 1059 | | |
|-----------------------------|---------|---|-------|
| Use group | B | C | D |
| Tension de référence | 300 V | - | 300 V |
| Courant de référence | 15 A | - | 10 A |

| Données d'approbation selon | CSA | | |
|-----------------------------|-------|---|-------|
| Use group | B | C | D |
| Tension de référence | 300 V | - | 300 V |
| Courant de référence | 15 A | - | 10 A |

Données de raccordement

| | |
|------------------------------|---|
| Points de serrage | 7 |
| Nombre total des potentiels | 7 |
| Nombre de types de connexion | 1 |
| nombre des niveaux | 1 |

| Connexion 1 | |
|--|--|
| Technique de connexion | CAGE CLAMP® |
| Type d'actionnement | Bouton-poussoir ; coudé |
| Conducteur rigide | 0,08 ... 2,5 mm ² / 28 ... 12 AWG |
| Conducteur souple | 0,08 ... 2,5 mm ² / 28 ... 12 AWG |
| Conducteurs souples ; avec embout d'extrémité isolé | 0,25 ... 1,5 mm ² |
| Conducteurs souples ; avec embout d'extrémité sans isolation plastique | 0,25 ... 1,5 mm ² |
| Remarque (Section de conducteur) | 12 AWG : THHN, THWN |
| Longueur de dénudage | 5 ... 6 mm / 0.2 ... 0.24 inch |
| Axe du conducteur au circuit imprimé | 45 ° |
| Nombre de pôles | 7 |

Données géométriques

| | |
|------------------------------------|----------------------------|
| Pas | 5/5,08 mm / 0.197/0.2 inch |
| Largeur | 37,9 mm / 1.492 inch |
| Hauteur | 20,1 mm / 0.791 inch |
| Hauteur utile | 16,1 mm / 0.634 inch |
| Profondeur | 17,2 mm / 0.677 inch |
| Longueur de la broche à souder | 4 mm |
| Dimensions broche à souder | 0,7 x 0,7 mm |
| Diamètre de perçage avec tolérance | 1,1 (+0,1) mm |

Contacts circuits imprimés

| | |
|--|------------------------------|
| Contacts circuits imprimés | THT |
| Affectation broche à souder | en ligne sur tout le bornier |
| Nombre de broches à souder par potentiel | 2 |

Données du matériau

| | |
|------------------------------------|--|
| Remarque Données du matériau | Vous trouverez ici des informations sur les spécifications de matériel |
| Couleur | gris |
| Groupe du matériau isolant | I |
| Matière isolante Boîtier principal | Polyamide (PA66) |
| Classe d'inflammabilité selon UL94 | V0 |
| Matériau des ressorts de serrage | Ressort en acier Chrome-Nickel (CrNi) |
| Matériau du contact | Cuivre électrolytique (E _{Cu}) |
| Surface du contact | Étain |
| Charge calorifique | 0,144 MJ |
| Poids | 7 g |

Conditions d'environnement

| | |
|-------------------------------|-----------------|
| Plage de températures limites | -60 ... +105 °C |
|-------------------------------|-----------------|

Données commerciales

| | |
|--------------------------|---|
| Product Group | 4 (brns circts impr et brns traversantes) |
| eCl@ss 10.0 | 27-44-04-01 |
| eCl@ss 9.0 | 27-44-04-01 |
| ETIM 9.0 | EC002643 |
| ETIM 8.0 | EC002643 |
| Unité d'emb. (SUE) | 120 (30) pce(s) |
| Type d'emballage | Carton |
| Pays d'origine | CH |
| GTIN | 4050821550396 |
| Numéro du tarif douanier | 85369010000 |

Conformité environnementale du produit

| | |
|-------------------------|-------------------------|
| État de conformité RoHS | Compliant, No Exemption |
|-------------------------|-------------------------|

Approbations / certificats

Homologations générales



| Homologation | Norme | Nom du certificat |
|---|---------------|-------------------|
| CCA DEKRA Certification B.V. | IEC 60947-7-4 | 71-113042 |
| CSA DEKRA Certification B.V. | C22.2 No. 158 | 70049157 |
| UL Underwriters Laboratories Inc. | UL 1059 | 20190731-E45172 |

Homologations pour le secteur marine



| Homologation | Norme | Nom du certificat |
|------------------|-------|-------------------|
| DNV DNV GL SE | - | TAE000016Z |

Téléchargements

Conformité environnementale du produit



Recherche de conformité

Environmental Product
Compliance
256-407/334-000



Documentation

Informations complémentaires

| | | | |
|---|------------|-------------------|---|
| Technical Section | 03.04.2019 | pdf 2027.26 KB |  |
| Gebrückte Klemmen- leisten für Leiterplatten | | pdf 303.71 KB |  |

Données CAD/CAE

Données CAD

2D/3D Models
256-407/334-000





Données CAE

ZUKEN Portal
256-407/334-000



PCB Design

| | |
|--|---|
| Symbol and Footprint via SamacSys 256-407/334-000 |  |
| Symbol and Footprint via Ultra Librarian 256-407/334-000 |  |

1 Produits correspondants

1.1 Accessoires en option

1.1.2 Outil

1.1.2.1 Outil de manipulation



Réf.: 210-658

Outil de manipulation; Lame 3,5 x 0,5 mm;
avec tige partiellement isolée; Coudé;
court; multicolore

Réf.: 210-720

Outil de manipulation; Lame 3,5 x 0,5 mm;
avec tige partiellement isolée; multicolore

1.1.3 Repérage

1.1.3.1 Bande de repérage

Réf.: 210-332/500-202

Bandes de marquage; en feuilles DIN A4; avec impression; 1-16 (160x); Largeur interlignes 3 mm; longueur de bande 182 mm; Impression horizontale; autocollant; blanc

Réf.: 210-332/508-202

Bandes de marquage; en feuilles DIN A4; avec impression; 1-16 (160x); Largeur interlignes 3 mm; longueur de bande 182 mm; Impression horizontale; autocollant; blanc

Réf.: 210-332/500-205

Bandes de marquage; en feuilles DIN A4; avec impression; 1-32 (80x); Largeur interlignes 3 mm; longueur de bande 182 mm; Impression horizontale; autocollant; blanc

Réf.: 210-332/508-205

Bandes de marquage; en feuilles DIN A4; avec impression; 1-32 (80x); Largeur interlignes 3 mm; longueur de bande 182 mm; Impression horizontale; autocollant; blanc

Réf.: 210-332/500-204

Bandes de marquage; en feuilles DIN A4; avec impression; 17-32 (160x); Largeur interlignes 3 mm; longueur de bande 182 mm; Impression horizontale; autocollant; blanc

Réf.: 210-332/508-204

Bandes de marquage; en feuilles DIN A4; avec impression; 17-32 (160x); Largeur interlignes 3 mm; longueur de bande 182 mm; Impression horizontale; autocollant; blanc

Réf.: 210-332/500-206

Bandes de marquage; en feuilles DIN A4; avec impression; 33-48 (160x); Largeur interlignes 3 mm; longueur de bande 182 mm; Impression horizontale; autocollant; blanc

Réf.: 210-332/508-206

Bandes de marquage; en feuilles DIN A4; avec impression; 33-48 (160x); Largeur interlignes 3 mm; longueur de bande 182 mm; Impression horizontale; autocollant; blanc

1.1.4 Tester et mesurer

1.1.4.1 Accessoire de test



Réf.: 249-110

Adaptateur de test; appropriable aux barrettes à bornes pour circuit imprimés, séries 255, 256, 257; 1 pôle; Pas 5 mm / 0.197 in; gris



Réf.: 249-111

Adaptateur de test; appropriable aux barrettes à bornes pour circuit imprimés, séries 255, 256, 257; 1 pôle; Pas 5,08 mm / 0.2 in; orange

Indications de manipulation

Raccorder le conducteur

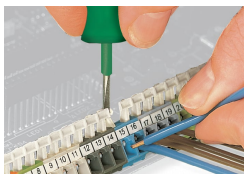

Connexion/Déconnexion des conducteurs – série 256

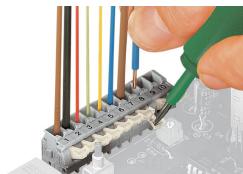

Connexion/Déconnexion des conducteurs – série 255

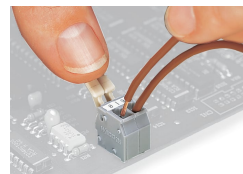

Connexion/Déconnexion des conducteurs – avec poussoirs manuels, Actionnement manuel – Série 255.

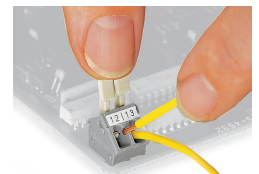

Connexion/Déconnexion des conducteurs – Actionnement manuel – Série 256.

Montage

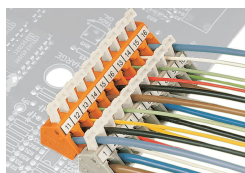

Position des conducteurs lorsque les barrettes à bornes sont postposées et décalées (uniquement pour la série 256)

Repérage

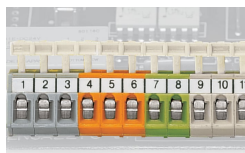

Formation de groupes par boîtiers isolants colorés

Tester

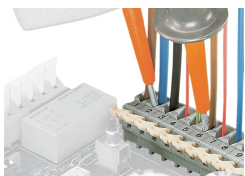

Tester avec pointes de test



Test avec adaptateurs de test modulaires