

Fiche technique | Référence: 256-606/334-000

Borne pour circuits imprimés; Bouton-poussoir; 2,5 mm²; Pas 10/10,16 mm; 6 pôles;
CAGE CLAMP®; Possibilité de pontage; 2,50 mm²; gris

<https://www.wago.com/256-606/334-000>

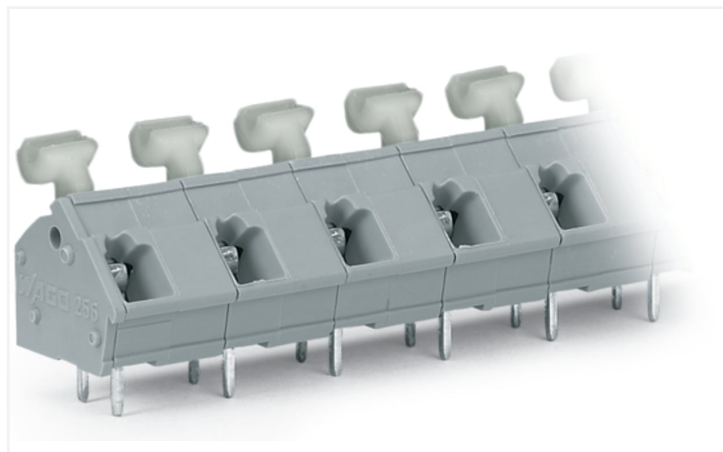

Couleur: ■ gris

Identique à la figure

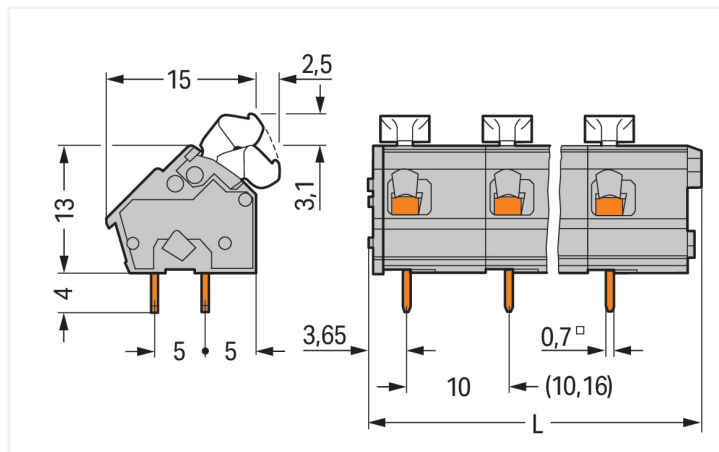

Dimensions en mm

$L = (\text{nombre de pôles} \times \text{pas}) + 2,9 \text{ mm}$

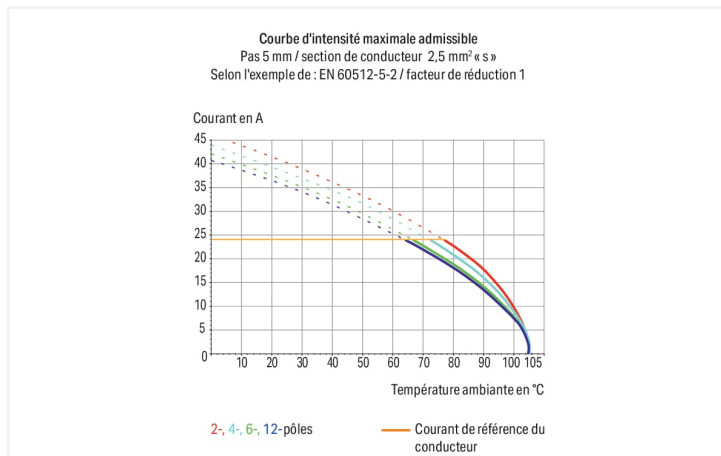

Borne pour circuits imprimés série 256 avec introduction du conducteur vers la platine de 45 °

Avec cette borne pour circuits imprimés, portant le numéro d'article 256-606/334-000, la priorité est donnée à une connexion plus simple et en toute sécurité. Avec nos bornes pour circuits imprimés, vous obtenez un système de connexion universel qui peut être employé de manière polyvalente : en tant que connecteur pour circuits imprimés, en tant que connexion passante, en tant que connexion volante pour différents types de montage, ou en tant que connecteur de bornes sur rail enfichables. Ces bornes pour circuits imprimés à la tension nominale de 630 V sont valables pour des courants électriques allant jusqu'à 24 A. Le produit s'adapte donc également aux dispositifs à la consommation importante. Cette borne pour circuits imprimés nécessite une longueur de dénudage comprise entre 5 et 6 mm pour la connexion au conducteur. Ce produit utilise la technologie CAGE CLAMP®. Avec la technologie universelle CAGE CLAMP®, vous disposez d'un raccord fiable et sans entretien pour relier tous les types de conducteurs à l'aide d'une cage à ressort. Ni le prétraitement des conducteurs ni le sertissage d'embouts d'extrémité ne sont requis. Les dimensions sont 62,9 x 19,7 x 17,2 mm en largeur x hauteur x profondeur. Cette borne pour circuits imprimés est adaptée aux sections de conducteur de 0,08 mm² à 2,5 mm² en fonction du type de câble. Les contacts sont en cuivre électrolytique (Cu), le crochet d'accroche est fait en un ressort en acier Chrome-Nickel (CrNi) et le boîtier gris en Polyamide (PA66) garantit l'isolation. De l'Étain a été employé pour la surface des contacts. Ces bornes pour circuits imprimés sont actionnées par un bouton-poussoir, coudé. Les bornes pour circuits imprimés sont soudées par procédé THT. Le conducteur est inséré en angle de 45 ° par rapport au circuit imprimé. Les broches à souder, mesurant 0,7 x 0,7 mm et d'une longueur de 3,6 mm, sont disposées en ligne sur tout le bornier. Il y a deux goupilles de soudage par potentiel.

Remarques

Variantes pour Ex i :

autres nombres de pôles
 Variantes pour Ex e II et Ex i
 Autres couleurs
 Borniers de couleurs panachées
 Impression directe
 D'autres variantes peuvent être demandées au service commercial de WAGO ou, si nécessaire, configurées sur <https://configurator.wago.com>.

Données électriques

| Données de référence selon | IEC/EN 60664-1 | | |
|-------------------------------------|----------------|-------|--------|
| Overvoltage category | III | III | II |
| Pollution degree | 3 | 2 | 2 |
| Tension de référence | 500 V | 630 V | 1000 V |
| Tension assignée de tenue aux chocs | 6 kV | 6 kV | 6 kV |
| Courant de référence | 24 A | 24 A | 24 A |

| Données d'approbation selon | UL 1059 | | |
|-----------------------------|---------|---|-------|
| Use group | B | C | D |
| Tension de référence | 300 V | - | 300 V |
| Courant de référence | 15 A | - | 10 A |

| Données d'approbation selon | CSA | | |
|-----------------------------|-------|---|-------|
| Use group | B | C | D |
| Tension de référence | 300 V | - | 300 V |
| Courant de référence | 15 A | - | 10 A |

Données de raccordement

| | |
|------------------------------|---|
| Points de serrage | 6 |
| Nombre total des potentiels | 6 |
| Nombre de types de connexion | 1 |
| nombre des niveaux | 1 |

| Connexion 1 | |
|--|--|
| Technique de connexion | CAGE CLAMP® |
| Type d'actionnement | Bouton-poussoir ; coudé |
| Conducteur rigide | 0,08 ... 2,5 mm ² / 28 ... 12 AWG |
| Conducteur souple | 0,08 ... 2,5 mm ² / 28 ... 12 AWG |
| Conducteurs souples ; avec embout d'extrémité isolé | 0,25 ... 1,5 mm ² |
| Conducteurs souples ; avec embout d'extrémité sans isolation plastique | 0,25 ... 1,5 mm ² |
| Remarque (Section de conducteur) | 12 AWG : THHN, THWN |
| Longueur de dénudage | 5 ... 6 mm / 0.2 ... 0.24 inch |
| Axe du conducteur au circuit imprimé | 45 ° |
| Nombre de pôles | 6 |

Données géométriques

| | |
|------------------------------------|------------------------------|
| Pas | 10/10,16 mm / 0.394/0.4 inch |
| Largeur | 62,9 mm / 2.476 inch |
| Hauteur | 19,7 mm / 0.791 inch |
| Hauteur utile | 16,1 mm / 0.634 inch |
| Profondeur | 17,2 mm / 0.677 inch |
| Longueur de la broche à souder | 3,6 mm |
| Dimensions broche à souder | 0,7 x 0,7 mm |
| Diamètre de perçage avec tolérance | 1,1 ^(+0,1) mm |

Contactes circuits imprimés

| | |
|--|------------------------------|
| Contactes circuits imprimés | THT |
| Affectation broche à souder | en ligne sur tout le bornier |
| Nombre de broches à souder par potentiel | 2 |

Données du matériau

| | |
|------------------------------------|--|
| Remarque Données du matériau | Vous trouverez ici des informations sur les spécifications de matériel |
| Couleur | gris |
| Groupe du matériau isolant | I |
| Matière isolante Boîtier principal | Polyamide (PA66) |
| Classe d'inflammabilité selon UL94 | V0 |
| Matériau des ressorts de serrage | Ressort en acier Chrome-Nickel (CrNi) |
| Matériau du contact | Cuivre électrolytique (E _{cu}) |
| Surface du contact | Étain |
| Charge calorifique | 0,202 MJ |
| Poids | 8,5 g |

Conditions d'environnement

| | |
|-------------------------------|-----------------|
| Plage de températures limites | -60 ... +105 °C |
|-------------------------------|-----------------|

Données commerciales

| | |
|--------------------------|----------------|
| eCl@ss 10.0 | 27-44-04-01 |
| eCl@ss 9.0 | 27-44-04-01 |
| ETIM 9.0 | EC002643 |
| ETIM 8.0 | EC002643 |
| Unité d'emb. (SUE) | 60 (15) pce(s) |
| Type d'emballage | Carton |
| Pays d'origine | CH |
| GTIN | 4055143385596 |
| Numéro du tarif douanier | 85369010000 |

Conformité environnementale du produit

| | |
|-------------------------|-------------------------|
| État de conformité RoHS | Compliant, No Exemption |
|-------------------------|-------------------------|

Approbations / certificats

Homologations générales



| Homologation | Norme | Nom du certificat |
|--------------------------------------|---------------|-------------------|
| CCA DEKRA Certification B.V. | IEC 60947-7-4 | 71-113042 |
| CSA DEKRA Certification B.V. | C22.2 No. 158 | 70049157 |
| UL Underwriters Laboratories Inc. | UL 1059 | 20190731-E45172 |

Homologations pour le secteur marine



| Homologation | Norme | Nom du certificat |
|------------------|-------|-------------------|
| DNV DNV GL SE | - | TAE000016Z |

Téléchargements

Conformité environnementale du produit



Recherche de conformité

Environmental Product
Compliance
256-606/334-000



Documentation

Informations complémentaires

| | | | |
|---|------------|-------------------|---|
| Technical Section | 03.04.2019 | pdf 2027.26 KB |  |
| Gebrückte Klemmen- leisten für Leiterplatten | | pdf 303.71 KB |  |

Données CAD/CAE

Données CAD

2D/3D Models
256-606/334-000



Données CAE

ZUKEN Portal
256-606/334-000



PCB Design

Symbol and Footprint
via SamacSys
256-606/334-000



Symbol and Footprint
via Ultra Librarian
256-606/334-000



1 Produits correspondants

1.1 Accessoires en option

1.1.2 Outil

1.1.2.1 Outil de manipulation



Réf.: 210-658

Outil de manipulation; Lame 3,5 x 0,5 mm;
avec tige partiellement isolée; Coudé;
court; multicolore

Réf.: 210-720

Outil de manipulation; Lame 3,5 x 0,5 mm;
avec tige partiellement isolée; multicolore

1.1.3 Repérage

1.1.3.1 Bande de repérage



Réf.: 210-332/1000-202

Bandes de marquage; en feuilles DIN A4; avec impression; 1-16 (80x); Largeur interlignes 3 mm; longueur de bande 182 mm; Impression horizontale; autocollant; blanc



Réf.: 210-332/1016-202

Bandes de marquage; en feuilles DIN A4; avec impression; 1-16 (80x); Largeur interlignes 3 mm; longueur de bande 182 mm; Impression horizontale; autocollant; blanc



Réf.: 210-332/1000-204

Bandes de marquage; en feuilles DIN A4; avec impression; 17-31 (80x); Largeur interlignes 3 mm; longueur de bande 182 mm; Impression horizontale; autocollant; blanc



Réf.: 210-332/1016-204

Bandes de marquage; en feuilles DIN A4; avec impression; 17-31 (80x); Largeur interlignes 3 mm; longueur de bande 182 mm; Impression horizontale; autocollant; blanc



Réf.: 210-332/1000-206

Bandes de marquage; en feuilles DIN A4; avec impression; 33-48 (80x); Largeur interlignes 3 mm; longueur de bande 182 mm; Impression horizontale; autocollant; blanc



Réf.: 210-332/1016-206

Bandes de marquage; en feuilles DIN A4; avec impression; 33-48 (80x); Largeur interlignes 3 mm; longueur de bande 182 mm; Impression horizontale; autocollant; blanc

1.1.4 Tester et mesurer

1.1.4.1 Accessoire de test



Réf.: 249-114

Adaptateur de test; appropriable aux barrettes à bornes pour circuit imprimés, séries 255, 256, 257; 1 pôle; Pas 10 mm / 0.394 in; gris



Réf.: 249-115

Adaptateur de test; appropriable aux barrettes à bornes pour circuit imprimés, séries 255, 256, 257; 1 pôle; Pas 10,16 mm / 0.4 in; orange

Indications de manipulation

Raccorder le conducteur



Connexion/Déconnexion des conducteurs – série 256

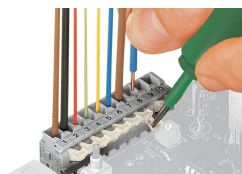

Connexion/Déconnexion des conducteurs – série 255

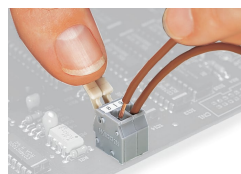

Connexion/Déconnexion des conducteurs – avec poussoirs manuels, Actionnement manuel – Série 255.

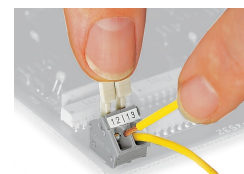

Connexion/Déconnexion des conducteurs – Actionnement manuel – Série 256.

Montage

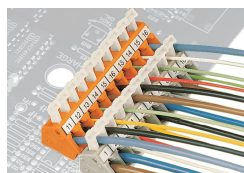

Position des conducteurs lorsque les barrettes à bornes sont postposées et décalées (uniquement pour la série 256)

Repérage

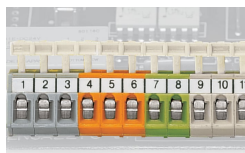

Formation de groupes par boîtiers isolants colorés

Tester

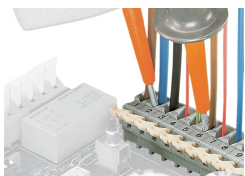

Tester avec pointes de test



Test avec adaptateurs de test modulaires