

Fiche technique | Référence: 257-506/333-000

Borne pour circuits imprimés; poussoir manuel; 2,5 mm²; Pas 7,5/7,62 mm; 6 pôles;
CAGE CLAMP®; Possibilité de pontage; 2,50 mm²; gris

<https://www.wago.com/257-506/333-000>



Couleur: ■ gris

Identique à la figure

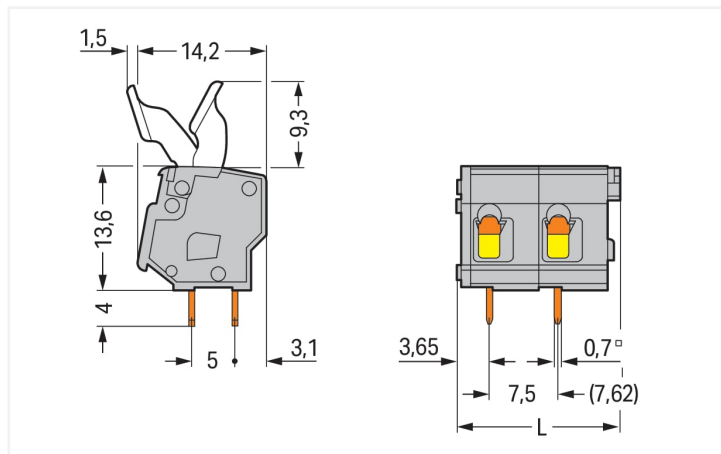

Dimensions en mm

L = (Nombre de pôles x pas) + 2,9 mm

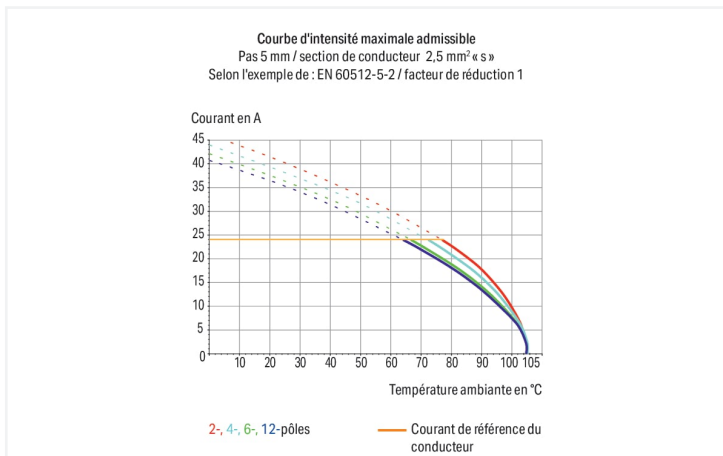

- Bornes pour circuits imprimés avec poussoirs et connexion CAGE CLAMP®
- Variantes avec approbation pour Ex
- Réglage entre des pas en mètres ou en pouces en pressant ensemble ou en étirant les borniers
- Idéal pour câblage sur le terrain par manipulation simple par poussoir
- Aucun outil spécial nécessaire

Remarques

Variantes pour Ex i :

Borniers de couleurs panachées
Impression directe
D'autres variantes peuvent être demandées au service commercial de WAGO ou, si nécessaire, configurées sur <https://configurator.wago.com>.
autres nombres de pôles
Variantes pour Ex e II et Ex i
Autres couleurs

Données électriques

Données de référence selon	IEC/EN 60664-1		
Overvoltage category	III	III	II
Pollution degree	3	2	2
Tension de référence	400 V	630 V	1000 V
Tension assignée de tenue aux chocs	6 kV	6 kV	6 kV
Courant de référence	24 A	24 A	24 A

Données d'approbation selon	UL 1059		
Use group	B	C	D
Tension de référence	300 V	-	300 V
Courant de référence	15 A	-	10 A

Données d'approbation selon	CSA		
	B	C	D
Use group	B	C	D
Tension de référence	300 V	-	300 V
Courant de référence	15 A	-	10 A

Données de raccordement

Points de serrage	6	Connexion 1	
Nombre total des potentiels	6	Technique de connexion	CAGE CLAMP®
Nombre de types de connexion	1	Type d'actionnement	poussoir manuel
nombre des niveaux	1	Conducteur rigide	0,08 ... 2,5 mm ² / 28 ... 12 AWG
		Conducteur souple	0,08 ... 2,5 mm ² / 28 ... 12 AWG
		Conducteurs souples ; avec embout d'extrémité isolé	0,25 ... 1,5 mm ²
		Conducteurs souples ; avec embout d'extrémité sans isolation plastique	0,25 ... 1,5 mm ²
		Remarque (Section de conducteur)	12 AWG : THHN, THWN
		Longueur de dénudage	5 ... 6 mm / 0.2 ... 0.24 inch
		Axe du conducteur au circuit imprimé	0°
		Nombre de pôles	6

Données géométriques

Pas	7,5/7,62 mm / 0.295/0.3 inch
Largeur	47,9 mm / 1.886 inch
Hauteur	26,9 mm / 1.059 inch
Hauteur utile	22,9 mm / 0.902 inch
Profondeur	15,7 mm / 0.618 inch
Longueur de la broche à souder	4 mm
Dimensions broche à souder	0,7 x 0,7 mm
Diamètre de perçage avec tolérance	1,1 (+0,1) mm

Contacts circuits imprimés

Contacts circuits imprimés	THT
Affectation broche à souder	en ligne sur tout le bornier
Nombre de broches à souder par potentiel	2

Données du matériau

Remarque Données du matériau	Vous trouverez ici des informations sur les spécifications de matériel
Couleur	gris
Groupe du matériau isolant	I
Matière isolante Boîtier principal	Polyamide (PA66)
Classe d'inflammabilité selon UL94	V0
Matériau des ressorts de serrage	Ressort en acier Chrome-Nickel (CrNi)
Matériau du contact	Cuivre électrolytique (E _{cu})
Surface du contact	Étain
Charge calorifique	0,227 MJ
Poids	8,6 g

Conditions d'environnement

Plage de températures limites	-60 ... +105 °C
-------------------------------	-----------------

Données commerciales

eCl@ss 10.0	27-44-04-01
eCl@ss 9.0	27-44-04-01
ETIM 9.0	EC002643
ETIM 8.0	EC002643
Unité d'emb. (SUE)	100 (25) pce(s)
Type d'emballage	Carton
Pays d'origine	PL
GTIN	4055143540049
Numéro du tarif douanier	85369010000

Conformité environnementale du produit

État de conformité RoHS	Compliant, No Exemption
-------------------------	-------------------------

Téléchargements

Conformité environnementale du produit



Recherche de conformité

Environmental Product
Compliance
257-506/333-000



Documentation

Informations complémentaires

Technical Section	03.04.2019	pdf 2027.26 KB	
Gebrückte Klemmen- leisten für Leiterplatten		pdf 303.71 KB	

Données CAD/CAE

Données CAD

2D/3D Models
257-506/333-000



Données CAE

ZUKEN Portal
257-506/333-000



PCB Design

Symbol and Footprint
via SamacSys
257-506/333-000



Symbol and Footprint
via Ultra Librarian
257-506/333-000



1 Produits correspondants

1.1 Accessoires en option

1.1.2 Repérage

1.1.2.1 Bandes de repérage



Réf.: 210-332/750-020

Bandes de marquage; en feuilles DIN A4; avec impression; 1-20 (80x); Largeur interlignes 3 mm; longueur de bande 182 mm; Impression horizontale; autocollant; blanc



Réf.: 210-332/762-020

Bandes de marquage; en feuilles DIN A4; avec impression; 1-20 (80x); Largeur interlignes 3 mm; longueur de bande 182 mm; Impression horizontale; autocollant; blanc

1.1.3 Tester et mesurer

1.1.3.1 Accessoires de test



Réf.: 249-112

Adaptateur de test; appropriable aux barrettes à bornes pour circuit imprimés, séries 255, 256, 257; 1 pôle; Pas 7,5 mm / 0.295 in; gris



Réf.: 249-113

Adaptateur de test; appropriable aux barrettes à bornes pour circuit imprimés, séries 255, 256, 257; 1 pôle; Pas 7,62 mm / 0.3 in; orange

Indications de manipulation

Raccorder le conducteur

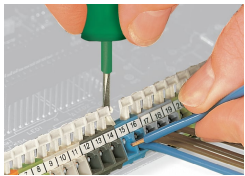

Connexion/Déconnexion des conducteurs – série 256

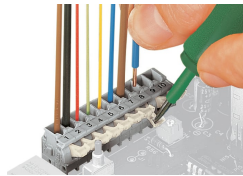

Connexion/Déconnexion des conducteurs – série 255

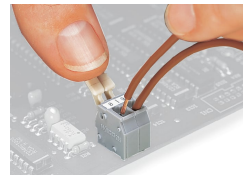

Connexion/Déconnexion des conducteurs – avec poussoirs manuels, Actionnement manuel – Série 255.

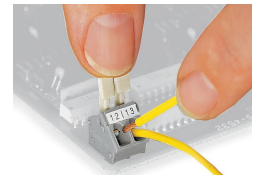

Connexion/Déconnexion des conducteurs – Actionnement manuel – Série 256.

Montage

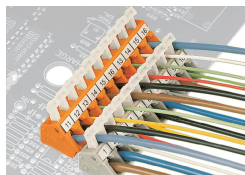

Position des conducteurs lorsque les barrettes à bornes sont postposées et décalées (uniquement pour la série 256)

Repérage

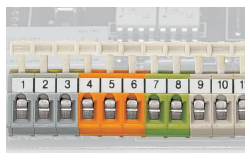

Formation de groupes par boîtiers isolants colorés

Tester

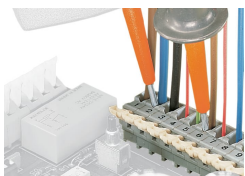

Tester avec pointes de test



Test avec adaptateurs de test modulaires